

23054897
(DR1000)

hama



Digital Radio

Digitale radio

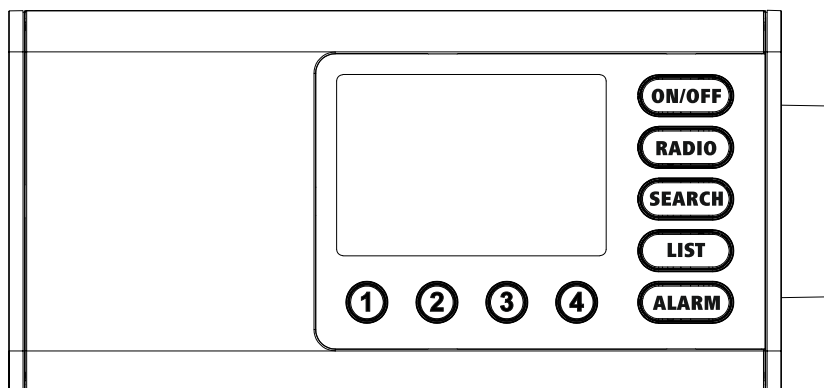



1. Inhoudsopgave

| | |
|-------------------------------------------------------------|-----------|
| 1. Inhoudsopgave | 2 |
| 2. Inleiding | 3 |
| 2.1 Verklaring van waarschuwingssymbolen en instructies | 3 |
| 2.2 Inhoud van de verpakking | 3 |
| 3. Veiligheidsinstructies | 4 |
| 4. Informatie en instructies voor de ingebruikneming | 4 |
| 5. Opbouw van de radio en de accessoires | 5 |
| 5.1 Achteraanzicht | 5 |
| 5.2 Vooraanzicht | 6 |
| 6. Bedieningsconcept | 7 |
| 6.1 Algemene bediening | 7 |
| 6.2 Favorietenbeheer | 8 |
| 7. Ingebruikname | 9 |
| 7.1 De radio aansluiten en in gebruik nemen | 9 |
| 8. Navigatie en regeling | 10 |
| 8.1 Bedieningsopties | 10 |
| 8.2 Tijdstellingen | 10 |
| 8.3 Schermweergave | 10 |
| 8.4 Favorietenbeheer | 10 |
| 9. DAB-radio | 11 |
| 9.1 Zenderlijst | 11 |
| 9.2 Volledig zoeken | 11 |
| 10. FM-radio | 11 |
| 11. Wekker | 12 |
| 12. Systeeminstellingen | 13 |
| 12.1 Beeldscherm stand-by | 13 |
| 12.2 Tijdstellingen | 13 |
| 12.3 Schermweergave | 13 |
| 12.4 Taalkeuze | 13 |
| 12.5 SW-versie | 13 |
| 12.6 Fabrieksinstellingen | 13 |
| 13. Technische gegevens | 14 |



2. Inleiding

Hartelijk dank dat u voor een product van Hama hebt gekozen. Neem de tijd om de volgende aanwijzingen en instructies volledig door te lezen. Berg deze gebruiksaanwijzing vervolgens op een goede plek op zodat u hem als naslagwerk kunt gebruiken. Mocht u het toestel verkopen, geeft u dan ook deze gebruiksaanwijzing aan de nieuwe eigenaar.

2.1 Verklaring van waarschuwingssymbolen en instructies

Gevaar voor een elektrische schok



Dit symbool duidt op gevaar bij aanraking van niet-geïsoleerde onderdelen van het product, welke mogelijk onder een zodanig gevaarlijke spanning staan, dat het gevaar voor een elektrische schok aanwezig is.

Waarschuwing



Wordt gebruikt om veiligheidsinstructies te markeren of om op bijzondere gevaren en risico's te attenderen.

Aanwijzing



Wordt gebruikt om extra informatie of belangrijke aanwijzingen te markeren.

2.2 Inhoud van de verpakking

- Digitale radio DR1000
- Netadapter (12V/1A)
- Gebruiksaanwijzing

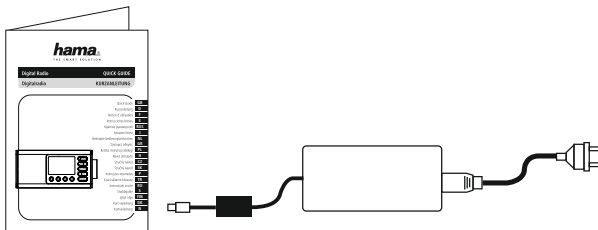
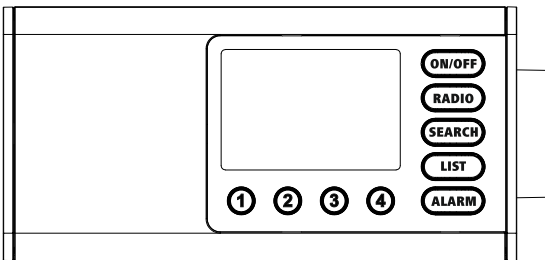



3. Veiligheidsinstructies

- Het product is bedoeld voor huishoudelijk, niet-commercieel gebruik.
- Bescherm het product tegen vuil, vocht en oververhitting en gebruik het alleen in droge ruimtes.
- Dit product dient, zoals alle elektrische producten, buiten het bereik van kinderen te worden gehouden!
- Laat het product niet vallen en stel het niet bloot aan zware schokken of stoten.
- Gebruik het product niet buiten de in de technische gegevens vermelde vermogensgrenzen.
- Het verpakkingsmateriaal mag absoluut niet in handen van kinderen komen in verband met verstikkingsgevaar.
- Voer het verpakkingsmateriaal direct en overeenkomstig de lokaal geldende afvoervoorschriften af.
- Verander niets aan het apparaat. Daardoor vervalt elke aanspraak op garantie.
- Gebruik het product niet in de onmiddellijke nabijheid van de verwarming, andere warmtebronnen of in direct zonlicht.
- Gebruik het product niet op plaatsen waar elektronische producten niet zijn toegestaan.
- Gebruik het artikel alleen in gematigde klimatologische omstandigheden.
- Het product is alleen bedoeld voor gebruik binnenshuis.
- Gebruik het product niet in een vochtige omgeving en vermijd spatwater.
- Leg alle kabels zodanig dat ze geen struikelgevaar opleveren.
- Knik of klem de kabel niet.
- Trek, voor het loskoppelen van de kabel, direct aan de stekker en nooit aan de kabel.

Gevaar voor een elektrische schok



- Open het product niet en gebruik het niet meer bij beschadigingen.
- Gebruik het product niet indien de adapter, de adapterkabel of de voedingskabel is beschadigd.
- Probeer het product niet zelf te onderhouden of te repareren. Laat onderhoudswerkzaamheden door vakpersoneel uitvoeren.

Waarschuwing



- Hoge geluidsdruk!
- Er is een risico op gehoorbeschadiging.
- Vermijd langdurig luisteren op een hoog volumeniveau om gehoorverlies te voorkomen.
- Houd het geluidsvolume te allen tijde op een verstandig niveau. Grote geluidsvolumes kunnen – zelfs kortstondig – tot gehoorbeschadiging leiden.
- De gebruikmaking van het product beperkt u in de waarneming van omgevingsgeluiden. Bedient u om deze reden tijdens het gebruik ervan geen voertuigen of machines.



4. Informatie en instructies voor de ingebruikneming

Aanwijzing – Ontvangst optimaliseren



- Zo nodig moet u verschillende locaties testen om de best mogelijke ontvangst te bereiken.



5. Opbouw van de radio en de accessoires

5.1 Achteraanzicht

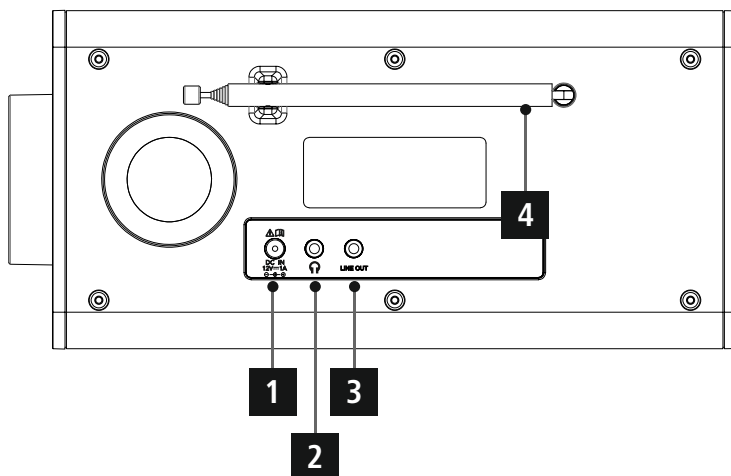

| Nr. | Benaming | Functie |
|-----|--------------------------------|-------------------------------------------------------------------------------------------------|
| 1 | Lichtnet aansluiting | Aansluiting van de meegeleverde netadapter voor de voeding |
| 2 | Koptelefoonaansluiting (3,5mm) | Analoge aansluiting met draadgebonden koptelefoon met 3,5-mm jack-aansluiting |
| 3 | Line-Out (3,5mm) | Analoge verbinding met externe luidsprekers en andere audioapparatuur via een 3,5-mm jack-kabel |
| 4 | Antenne | Antenne voor ontvangst van DAB/FM-signalen |



5.2 Vooraanzicht

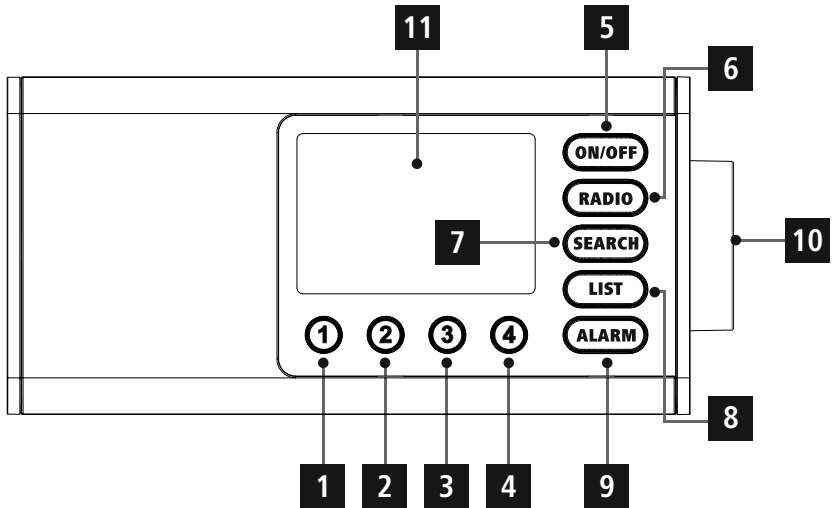

| Nr. | Toets | Benaming |
|-----|--------|--------------------------------|
| 1 | ① | Favorietentoets 1 |
| 2 | ② | Favorietentoets 2 |
| 3 | ③ | Favorietentoets 3 |
| 4 | ④ | Favorietentoets 4 |
| 5 | ON/OFF | Aan/uit-schakelaar |
| 6 | RADIO | Radioweergave |
| 7 | SEARCH | Automatische zenderzoekfunctie |
| 8 | LIST | Zenderlijst openen |
| 9 | ALARM | Wekkerinstellingen openen |
| 10 | ⊙ | Navigatie/OK/Volume |
| 11 | | Display |



6. Bedieningsconcept

6.1 Algemene bediening

| Symbol | Benaming | Functie |
|--------|----------------|-----------------------------|
| | Hand - symbool | Eén keer drukken |
| | Hand - symbool | Meerdere keren drukken |
| | Hand - symbool | Herhaaldelijk drukken |
| | Hand - symbool | 3 seconden ingedrukt houden |

| Toets | Benaming | Functie |
|-------|-----------------------------------|----------------------------------------------------------------------------------------------------------------------------------------------------------------------------------------------------------------------------------------------------------------------|
| | Draaiknop Navigatie | <ul style="list-style-type: none"> • Navigatie voorwaarts in het huidige menu • Navigatie achterwaarts in het huidige menu • Vermindert het volume van de huidige weergave • Verhoogt het volume van de huidige weergave |
| | Draaiknop Druk toets | <ul style="list-style-type: none"> • Bevestigingstoets om het momenteel gemarkeerde menu of de gemarkeerde functie te openen |
| | Aan-/uit-toets | <ul style="list-style-type: none"> • De radio aan- en uitzetten • Lange druk op de toets: (ca. 8 seconden): Opent het instellingenmenu |
| | Radiotoets | <ul style="list-style-type: none"> • Wijzigt de inhoudsweergave van de zenderinformatie • Lange druk op de toets: (ca. 3 seconden): Gaat naar de FM-modus • Geopende menu's worden gesloten en u keert terug naar het afspeelscherm |
| | Automatische zenderzoekfunctie | <ul style="list-style-type: none"> • Automatische zenderzoekfunctie |
| | Zenderlijst openen | <ul style="list-style-type: none"> • Opent de zenderlijst (DAB/DAB+) |
| | Wekkertoets | <ul style="list-style-type: none"> • Opent de wekker instellingen • Lange druk op de toets: Activeert/deactiveert wekker 1 |



6.2 Favorietenbeheer

| Toets | Benaming | Functie |
|-------|-------------|-------------------------------------------------------------------------------------------------------------------------------------------------------------------------------------------------------------------------------------------------------|
| ① | [1] - toets | <ul style="list-style-type: none">• Korte druk op de toets: Opslaglocatie voor favoriet 1 voor actuele afspeelmodus openen• Lange druk op de toets: Sla de huidige zender op de opslaglocatie voor favoriet 1 op |
| ② | [2] - toets | <ul style="list-style-type: none">• Korte druk op de toets: Opslaglocatie voor favoriet 2 voor actuele afspeelmodus openen• Lange druk op de toets: Sla de huidige zender op de opslaglocatie voor favoriet 2 op |
| ⋮ | | |
| ④ | [4] - toets | <ul style="list-style-type: none">• Korte druk op de toets: Opslaglocatie voor favoriet 4 voor actuele afspeelmodus openen• Lange druk op de toets: Sla de huidige zender op de opslaglocatie voor favoriet 4 op |



7. Ingebruikname

7.1 De radio aansluiten en in gebruik nemen

Waarschuwing



- Gebruik het product alleen met een goedgekeurd stopcontact dat op het openbare stroomnet is aangesloten. Het stopcontact moet in de buurt van het product zijn aangebracht en goed bereikbaar zijn.
 - Het product met behulp van de schakelaar in/uit van het net scheiden - indien er geen schakelaar is, trekt u de voedingskabel aan de stekker uit het stopcontact.
 - Let erop dat bij meervoudige stopcontacten de aangesloten verbruikers niet het toegestane totale opgenomen vermogen overschrijden.
 - Als u het product gedurende langere tijd niet gebruikt, haal dan de stekker uit het stopcontact.
- Sluit de voedingskabel aan op een veilig en eenvoudig bereikbaar stopcontact.
 - De voedingsadapter is geschikt voor een netspanning van 100-240 V en kan dus worden gebruikt in vrijwel alle elektriciteitsnetten op basis van wisselstroom. Let op: hiervoor kan een landspecifieke adapter nodig zijn.
 - Een bijbehorende productselectie vindt u op www.hama.com.

1

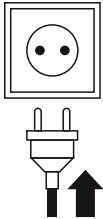

2



3



Wanneer het product is aangesloten op het stopcontact, vindt de initialisatie plaats.
De radio wordt gestart.



8. Navigatie en regeling

Nadat de radio voor de eerste keer geïntialiseerd is, zet u hem indien nodig aan met de **ON/OFF**-toets (power-toets) om te beginnen met het instellen van het product. Hieronder worden de betreffende stappen kort toegelicht, nadere informatie is te vinden in de betreffende gedetailleerde hoofdstukken.



1

4



8.1 Bedieningsopties

Voor de algemene bediening van de radio, zie het bedieningsconcept.

De radio kan worden gebruikt met de volgende bedieningsopties:

1. Bedieningselementen op het apparaat

8.2 Tijdstellingen

De radio kan worden weergegeven in 12-uurs formaat (am/pm) of 24-uurs formaat.

8.3 Schermweergave

Er worden drie verschillende weergaven van de display-inhoud ondersteund. Hier kunt u kiezen tussen volledige tekstweergave, beeld- en tekstweergave en volledig scherm met ondertitels.

8.4 Favorietenbeheer

Om de momenteel afgespeelde zender als favoriet op te slaan, houdt u een willekeurige favoriettoets gedurende 3 seconden ingedrukt. U kunt een eerder opgeslagen favoriet selecteren door kort op een van de favoriettoetsen te drukken.



9. DAB-radio

Deze radio ontvangt alle gangbare frequenties voor digitale radio in het bereik van 174 MHz tot 240 MHz (band III, kanalen 5A tot en met 13F). De automatische DAB-zenderzoekfunctie begint vanzelf bij de eerste start in de DAB-modus. Zodra dit is voltooid, wordt de huidige zenderlijst weergegeven.

U krijgt toegang tot de volgende door op een van de toetsen te drukken.

9.1 Zenderlijst

De zenderlijst biedt een volledige weergave van alle radiozenders die tijdens de laatste volledige zoekactie zijn gevonden.

Navigeer naar de gewenste zender die u wilt oproepen en bevestig deze keuze. De radio begint nu met de weergave van de betreffende zender.

Er staat een ? voor zenders die momenteel niet meer beschikbaar zijn.



9.2 Volledig zoeken

Als de locatie van de radio verandert of als er nieuwe zenders kunnen worden ontvangen, is het raadzaam het zoeken naar zenders opnieuw uit te voeren. Het hele frequentiebereik wordt opnieuw doorzocht en de zenderlijst wordt bijgewerkt.



10. FM-radio

- Als de gewenste zender niet via DAB kan worden ontvangen, kunt u ook zenders via FM ontvangen. Om de FM-ontvangst in te stellen, houdt u de **[RADIO]** (6) ca. 5 seconden ingedrukt.
- De instelling van de FM-ontvanger gaat open; u kunt deze bedienen door aan de knop te draaien. Door langzaam aan de knop te draaien, wordt de frequentie aangepast in stappen van 0,05 MHz. Als u de knop sneller draait, wordt de frequentie in stappen van 0,5 MHz aangepast.
- Als u de gewenste zender hebt ingesteld, bevestigt u de instelling door op de draaiknop te drukken.
- Het display toont "FM" op de eerste regel om de ontvangst van FM-radio aan te geven. De ingestelde frequentie kan ook aan een sneltoets (zie 10.) worden toegewezen.
- Als u de frequentie wilt aanpassen, drukt u nogmaals op de draaiknop (10) om de frequentie-instelling te activeren.





ALARM



11. Wekker

De radio heeft twee individueel instelbare wektijden.

12.1 Instellingen

Wekker 1 en wekker 2 worden identiek geconfigureerd en maken het vastleggen van twee afzonderlijke wektijden mogelijk.

Druk op **[ALARM]** (9) om naar het menu met de instellingen te gaan. Selecteer wekker 1 of 2 met de draaiknop (10). Bevestig uw keuze door op de draaiknop (10) te drukken.

Stap 1

Draai aan de draaiknop (10) om te wisselen tussen "AAN" (wekker actief) en "UIT" (wekker gedeactiveerd). Als u "UIT" selecteert, wordt de instelling beëindigd en keert u terug naar het startscherm van het wekkermenu.

Stap 2

Draai aan de draaiknop om de tijd in uren te selecteren. Bevestig de selectie door op de draaiknop (10) te drukken. Herhaal vervolgens het instellingsproces om de wektijd in minuten te configureren.

Stap 3

Kies nu de dagen waarop de wekker actief moet zijn; u hebt de volgende opties om uit te kiezen:

- a) Dagelijks → De wekker is van maandag tot zondag actief
- b) Eenmalig → De wekker is maar één keer actief, namelijk zodra de ingestelde tijd de volgende keer wordt bereikt.
- c) Ma–vr → De wekker is van maandag tot vrijdag actief
- d) Za–zo → De wekker is van zaterdag tot zondag actief
- e) Dagen kiezen → Met deze selectie komt u in een keuzemenu waarin u de gewenste dag (maandag-zondag) vrij kunt kiezen. Als er een dag is geselecteerd, dan wordt dit door een symbool (✓) aangegeven.

Stap 4

Kies nu of u gewekt wilt worden door een wektoon (geluid) of de radio (radio). Als u radio selecteert, kunt u kiezen tussen favorieten 1 en 2 die via de sneltoetsen zijn opgeslagen.

Stap 5

Selecteer het volume waarmee u wilt worden gewekt. Bij deze instelling maakt het niet uit op welk volume de radio de laatste keer heeft gewekt.

Aanwijzing



Met de toets **[ALARM]** (9) keert u terug naar de vorige stap.

De instelling van de wekker is nu voltooid. Zodra de wekker actief is, kunt u de sluimerfunctie activeren door op de draaiknop te drukken. U kunt de sluimertijd wijzigen door herhaaldelijk op de draaiknop (10) te drukken. Met **[ALARM]** (9) deactiveert u de wekker.

Aanwijzing



U kunt wekker 1 activeren en deactiveren door **[ALARM]** (9) ingedrukt te houden. Deze snelkiesfunctie werkt ook als de radio zich in de stand-by-modus bevindt.

Als de wekker actief is, wordt links van de tijd het wekkersymbool weergegeven. Als de radio is uitgeschakeld, wordt links van de datum het wekkersymbool weergegeven.

Het symbool voor wekker 2 bevindt zich aan de rechterkant. Wekker 2 kan niet met een sneltoets worden geactiveerd.



12. Systeeminstellingen

Zorg ervoor dat de radio is ingeschakeld om toegang te krijgen tot de systeeminstellingen. Houd hiervoor de AAN/UIT gedurende 8 seconden ingedrukt.

12.1 Beeldscherm stand-by

Selecteer een helderheidsniveau voor het display dat in de stand-by-modus moet worden gebruikt.

12.2 Tijdstellingen

De klok kan worden weergegeven in 12-uurs formaat (am/pm) of 24-uurs formaat.

12.3 Schermweergave

Er worden drie verschillende weergaven van de display-inhoud ondersteund. Hier kunt u kiezen tussen volledige tekstweergave, beeld- en tekstweergave en volledig scherm met ondertitels.

12.4 Taalkeuze

Hier kan een van de beschikbare systeemtaalen worden geselecteerd.

12.5 SW-versie

De huidige softwareversie van de radio wordt weergegeven.

12.6 Fabrieksinstellingen

Met deze functie kunt u uw radio softwarematig terugzetten op de fabrieksinstellingen. Bevestig de vraag met "JA" om de procedure te starten.

Aanwijzing



Problemen en storingen kunnen mogelijk worden opgelost door de fabrieksinstellingen in te stellen. De equalizer-instellingen, uw favorieten en de opgeslagen netwerkprofielen worden echter wel permanent verwijderd.

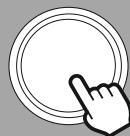
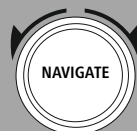



13. Technische gegevens

| Technische gegevens | |
|--------------------------|--------------------------------|
| Display | 4.0" (10.16cm) TFT |
| Luidspreker | Fullrange-luidspreker (5W RMS) |
| Voeding | 12.0V \approx 1.0A 12.0W |
| Ondersteunde talen | Nederlands, Frans, Engels |
| Inhoud van de verpakking | Digitale radio, netadapter |

| Audio-aansluitingen | |
|---------------------|---------------------------|
| Uitgangen | Headphone 3.5mm, Line Out |

| Bronnen | | Favorieten |
|-----------------------------------|---|------------|
| DAB/DAB+ (174.928 - 239.2 MHz) | ✓ | 4 |
| FM (87,5 - 108 MHz) | ✓ | |





1. Sommaire

| | |
|----------------------------------------------------------------|-----------|
| 1. Sommaire | 16 |
| 2. Introduction | 17 |
| 2.1 Explication des symboles d'avertissement et des remarques | 17 |
| 2.2 Contenu de l'emballage | 17 |
| 3. Consignes de sécurité | 18 |
| 4. Informations et indications avant la mise en service | 18 |
| 5. Présentation de la radio et des accessoires | 19 |
| 5.1 Vue arrière | 19 |
| 5.2 Vue de face | 20 |
| 6. Concept de fonctionnement | 21 |
| 6.1 Fonctionnement général | 21 |
| 6.2 Gestion des favoris | 22 |
| 7. Mise en service | 23 |
| 7.1 Connexion et mise en service de la radio | 23 |
| 8. Navigation et commande | 24 |
| 8.1 Options de fonctionnement | 24 |
| 8.2 Paramètres horaires | 24 |
| 8.3 Affichage à l'écran | 24 |
| 8.4 Gestion des favoris | 24 |
| 9. Radio DAB | 25 |
| 9.1 Liste des stations | 25 |
| 9.2 Recherche complète | 25 |
| 10. Radio FM | 25 |
| 11. Réveil | 26 |
| 12. Paramètres système | 27 |
| 12.1 Veille de l'écran | 27 |
| 12.2 Paramètres horaires | 27 |
| 12.3 Affichage à l'écran | 27 |
| 12.4 Sélection de la langue | 27 |
| 12.5 Version logicielle | 27 |
| 12.6 Paramètres par défaut | 27 |
| 13. Caractéristiques techniques | 28 |



2. Introduction

Nous vous remercions d'avoir choisi un produit Hama ! Veuillez prendre le temps de lire l'ensemble des remarques et consignes suivantes. Veuillez conserver ce mode d'emploi à portée de main afin de pouvoir le consulter en cas de besoin. Transmettez-le au nouveau propriétaire avec l'appareil le cas échéant.

2.1 Explication des symboles d'avertissement et des remarques

Risque d'électrocution



Ce symbole indique un risque de contact avec des parties non isolées du produit susceptibles de conduire un courant électrique capable de provoquer une électrocution.

Avertissement



Ce symbole est utilisé pour indiquer des consignes de sécurité ou pour attirer votre attention sur des dangers et risques particuliers.

Remarque



Ce symbole est utilisé pour indiquer des informations supplémentaires ou des remarques importantes.

2.2 Contenu de l'emballage

- Radio numérique DR1000
- Bloc secteur (12V 1A)
- Mode d'emploi

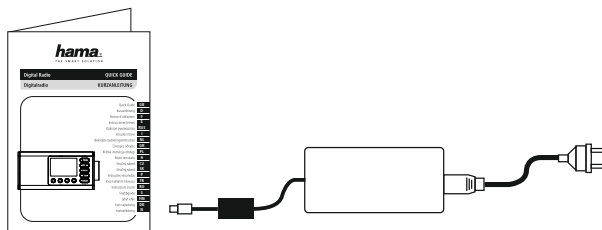
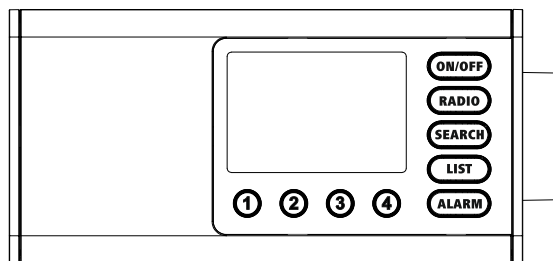



CONSIGNES DE SÉCURITÉ

3. Consignes de sécurité

- Ce produit est destiné à une utilisation domestique non commerciale.
- Protégez le produit de toute saleté, humidité, surchauffe et utilisez-le uniquement dans des locaux secs.
- Cet appareil, comme tout appareil électrique, doit être gardé hors de portée des enfants !
- Protégez le produit des secousses violentes et évitez tout choc ou toute chute.
- N'utilisez pas le produit en dehors des limites de puissance indiquées dans les caractéristiques techniques.
- Tenez les emballages d'appareils hors de portée des enfants, risque d'étouffement.
- Recyclez les matériaux d'emballage conformément aux prescriptions locales en vigueur.
- N'apportez aucune modification à l'appareil. Toute modification vous ferait perdre vos droits de garantie.
- N'utilisez pas le produit à proximité immédiate d'un chauffage, d'autres sources de chaleur ou à la lumière directe du soleil.
- N'utilisez pas le produit dans des zones où les produits électroniques ne sont pas autorisés.
- Utilisez l'article dans des conditions climatiques modérées uniquement.
- Le produit est exclusivement prévu pour une utilisation à l'intérieur d'un bâtiment.
- N'utilisez pas l'appareil dans un environnement humide et évitez les projections d'eau.
- Disposez tous les câbles de sorte à ce qu'ils ne représentent aucun danger de trébuchement.
- Ne pliez pas et n'écrasez pas le câble.
- Pour retirer le câble, tirez directement au niveau de la fiche et non du câble.

Risque d'électrocution



- Ne tentez pas d'ouvrir le produit en cas de détérioration et cessez de l'utiliser.
- N'utilisez pas le produit lorsque l'adaptateur, le câble de connexion ou le câble d'alimentation sont endommagés.
- Ne tentez pas de réparer le produit vous-même ni d'effectuer des travaux d'entretien. Déléguez les travaux d'entretien à des techniciens qualifiés.

Avertissement



- Pression sonore élevée !
- Il existe un risque de troubles auditifs.
- Afin d'éviter toute perte d'audition, évitez l'écoute à un volume élevé pendant de longues périodes.
- Maintenez toujours le volume à un niveau raisonnable. Un volume excessif - même à courte durée - est susceptible d'endommager votre ouïe.
- L'utilisation du produit limite votre perception des bruits ambiants. N'utilisez donc pas le produit lorsque vous conduisez un véhicule ou faites fonctionner une machine.

4. Informations et indications avant la mise en service

Remarque – Optimisation de la réception



- Le cas échéant, testez différents endroits afin d'obtenir la meilleure réception possible.



5. Présentation de la radio et des accessoires

5.1 Vue arrière

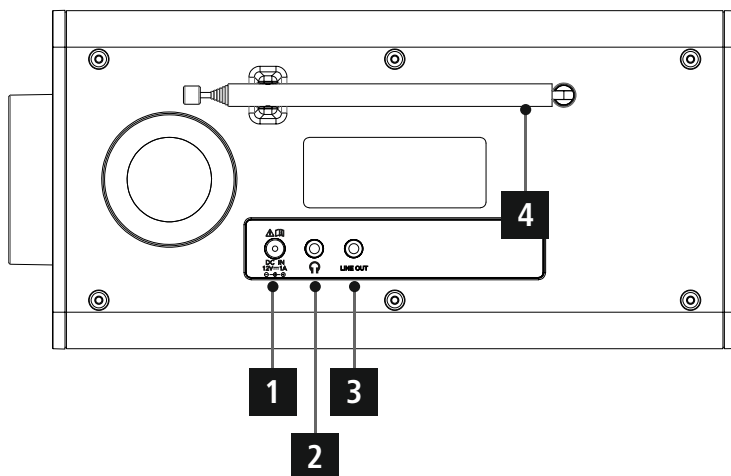

| No | Désignation | Fonction |
|----|-------------------------------------|------------------------------------------------------------------------------------------------------|
| 1 | Raccordement au secteur | Connexion de l'adaptateur secteur fourni pour l'alimentation électrique |
| 2 | Sortie casque (3,5 mm) | Connexion analogique avec casque filaire avec connecteur jack 3,5 mm |
| 3 | Line-Out (Sortie de ligne) (3,5 mm) | Connexion analogique à des haut-parleurs externes et autres appareils audio via un câble jack 3,5 mm |
| 4 | Antenne | Antenne pour la réception DAB/VHF |



5.2 Vue de face

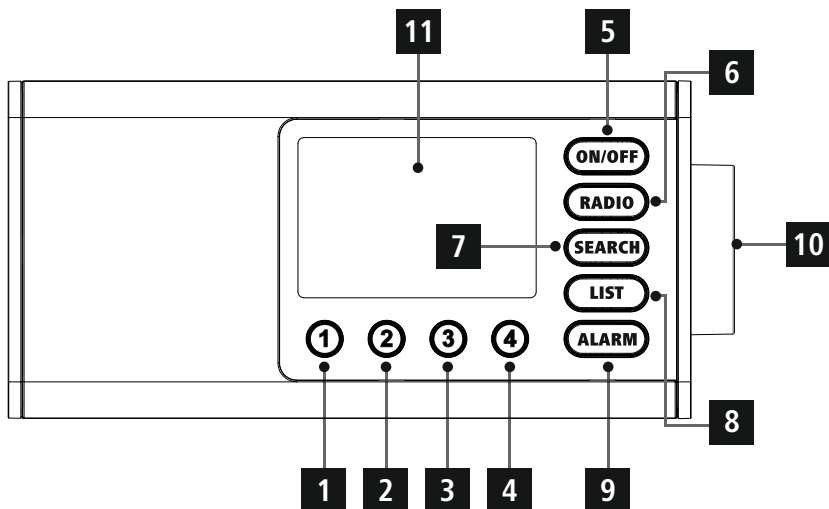

| No | Touche | Désignation |
|----|--------|-----------------------------------|
| 1 | ① | Touches de favoris 1 |
| 2 | ② | Touches de favoris 2 |
| 3 | ③ | Touches de favoris 3 |
| 4 | ④ | Touches de favoris 4 |
| 5 | ON/OFF | Interrupteur marche/arrêt |
| 6 | RADIO | Écoute de la radio |
| 7 | SEARCH | Recherche automatique de stations |
| 8 | LIST | Accéder à la liste des stations |
| 9 | ALARM | Accéder aux réglages du réveil |
| 10 | | Navigation/OK/Volume |
| 11 | | Écran |



6. Concept de fonctionnement

6.1 Fonctionnement général

| Symbole | Désignation | Fonction |
|---------|----------------|------------------------------|
| | Symbole - main | Appuyer une fois |
| | Symbole - main | Appuyer à plusieurs reprises |
| | Symbole - main | Appuyer de façon répétée |
| | Symbole - main | Maintenir pendant 3 secondes |

| Touche | Désignation | Fonction |
|--------|-----------------------------------------|---------------------------------------------------------------------------------------------------------------------------------------------------------------------------------------------------------------------------------------------------------------------------------------------|
| | Bouton rotatif Navigation | <ul style="list-style-type: none"> • Navigation vers l'avant dans le menu actuel • Navigation vers l'arrière dans le menu actuel • Réduit le volume de la lecture en cours • Augmente le volume de la lecture en cours |
| | Bouton rotatif Touche OK | <ul style="list-style-type: none"> • Touche de confirmation pour ouvrir le menu ou la fonction en surbrillance |
| | Touche marche/ arrêt | <ul style="list-style-type: none"> • Allumer et éteindre la radio • Appui long sur la touche (environ 8 secondes) : ouvre le menu des paramètres |
| | Touche radio | <ul style="list-style-type: none"> • Modifie l'affichage du contenu des informations de la station • Appui long sur la touche (environ 3 secondes) : Permet de passer au mode FM • Tous les menus ouverts sont fermés et vous revenez à l'écran de lecture |
| | Recherche automatique de stations | <ul style="list-style-type: none"> • Recherche automatique de stations |
| | Accéder à la liste des stations | <ul style="list-style-type: none"> • Ouvre la liste des stations (DAB/DAB+) |
| | Touche de réveil | <ul style="list-style-type: none"> • Ouvre les réglages du réveil • Appui long sur la touche : active/désactive le réveil 1 |



6.2 Gestion des favoris

| Touche | Désignation | Fonction |
|--------|-------------|----------------------------------------------------------------------------------------------------------------------------------------------------------------------------------------------------------------------------------------------------------------------------|
| ① | Touche [1] | <ul style="list-style-type: none">• Appui bref sur la touche : accès à l'emplacement mémoire du favori 1 pour le mode de lecture actuelle• Appui long sur la touche : mémorisation de la station actuelle sur l'emplacement mémoire 1 |
| ② | Touche [2] | <ul style="list-style-type: none">• Appui bref sur la touche : accès à l'emplacement mémoire du favori 2 pour le mode de lecture actuelle• Appui long sur la touche : mémorisation de la station actuelle sur l'emplacement mémoire 2 |
| ⋮ | | |
| ④ | Touche [4] | <ul style="list-style-type: none">• Appui bref sur la touche : accès à l'emplacement mémoire du favori 4 pour le mode de lecture actuelle• Appui long sur la touche : mémorisation de la station actuelle sur l'emplacement mémoire 4 |



7. Mise en service

7.1 Connexion et mise en service de la radio

Avertissement



- Utilisez ce produit uniquement sur une prise électrique reliée au réseau électrique public et homologuée. La prise de courant doit être située à proximité de l'appareil et doit être facilement accessible.
 - Coupez l'appareil du secteur à l'aide de l'interrupteur - débranchez la prise de courant en cas d'absence d'interrupteur.
 - En cas de prises multiples, veillez à ce que les appareils consommateurs branchés ne dépassent pas la puissance absorbée totale admissible.
 - Débranchez l'appareil si vous ne l'utilisez pas sur une période prolongée.
-
- Branchez le cordon d'alimentation à une prise de courant conformément installée et facile d'accès.
 - Le bloc secteur convient pour une tension de réseau de 100 à 240 V et peut donc être utilisé dans presque tous les réseaux électriques à courant alternatif. Veuillez toutefois noter qu'un adaptateur peut être éventuellement nécessaire dans certains pays.
 - L'entreprise Hama propose une gamme de produits adaptés sur www.hama.com.

1

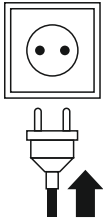

2



30sec

3

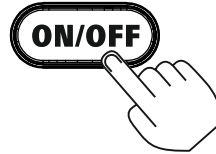

Une fois l'appareil branché sur la prise, l'initialisation a lieu.
La radio démarre.



8. Navigation et commande

Après avoir initialisé la radio pour la première fois, allumez-la en utilisant la touche **ON/OFF** (touche d'alimentation), si nécessaire, pour commencer à configurer le produit. Les étapes correspondantes sont brièvement expliquées ci-après, des informations complémentaires sont disponibles dans les chapitres détaillés correspondants.

8.1 Options de fonctionnement

Pour le fonctionnement général de la radio, veuillez vous reporter au concept de fonctionnement.

La radio peut être utilisée avec les options de commande suivantes :

1. Éléments de commande de l'appareil

8.2 Paramètres horaires

La radio permet l'affichage en format 12 heures (am/pm) ou 24 heures.

8.3 Affichage à l'écran

Trois représentations différentes du contenu de l'affichage sont prises en charge. Ici, vous pouvez choisir entre l'affichage du texte intégral, l'affichage de l'image et du texte et le plein écran avec sous-titres.

8.4 Gestion des favoris

Pour enregistrer la station en cours de lecture comme favori, appuyez sur n'importe quelle touche de favori pendant 3 secondes. En appuyant brièvement sur l'une des touches de favoris, vous pouvez sélectionner à nouveau un favori précédemment enregistré.



3s

1



3s

4



9. Radio DAB

Cette radio reçoit toutes les fréquences de radios numériques courantes dans une plage de 174 MHz à 240 MHz (bande III, canaux 5A à 13F). La recherche automatique de stations DAB démarre automatiquement lors du premier lancement en mode DAB. Dès que cette opération est terminée, la liste des stations actuelle est affichée.

En appuyant sur l'un des boutons, vous pouvez accéder aux éléments suivants.

9.1 Liste des stations

La liste des stations offre un affichage complet de toutes les stations de radio qui ont été trouvées lors de la dernière recherche complète.

Naviguez jusqu'à la station à laquelle vous souhaitez accéder et confirmez cette sélection. La radio commence alors à diffuser la station correspondante.

Les stations qui ne sont plus disponibles actuellement sont précédées par un ?.

LIST

9.2 Recherche complète

Si l'emplacement de la radio change ou si de nouvelles stations peuvent être reçues, il est conseillé de procéder à une nouvelle recherche de stations. L'ensemble de la gamme de fréquences est à nouveau recherché et la liste des stations est mise à jour.

SEARCH

10. Radio FM

- Si la station que vous souhaitez ne peut pas être reçue via DAB, vous pouvez également recevoir des stations via FM. Pour paramétrer la réception FM, appuyez sur **[RADIO]** (6) et maintenez la pression pendant environ 5 secondes.
- Le réglage du récepteur FM s'ouvre, il s'utilise en tournant le bouton de réglage. Si vous le tournez lentement, la fréquence est réglée par incrément de 0,05 MHz. Tournez le bouton de réglage plus rapidement pour régler la fréquence par incrément de 0,5 MHz.
- Lorsque vous avez trouvé la station souhaitée, confirmez le réglage en appuyant sur le bouton de réglage.
- L'écran affiche "FM" sur la première ligne pour indiquer la réception de la radio FM. La fréquence programmée peut également être affectée à une touche de numérotation abrégée (voir 10).
- Si vous voulez régler la fréquence, appuyez à nouveau sur le bouton de réglage (10) pour activer le réglage de la fréquence.

5s

RADIO



ALARM



11. Réveil

La radio dispose de deux heures de réveil différentes.

12.1 Réglages

Réveil 1 et Réveil 2 sont configurés de manière identique et permettent l'enregistrement de deux heures de réveil différentes.

Appuyez sur [ALARM] (9) pour ouvrir le menu des paramètres. Sélectionnez le réveil 1 ou 2 à l'aide du bouton de réglage (10). Confirmez votre sélection appuyant sur le bouton de réglage (10).

Étape 1

Tournez le bouton de réglage (10) pour passer de "ON" (alarme active) à "OFF" (alarme désactivée). Si vous sélectionnez "OFF", la configuration est terminée et vous revenez à l'écran de départ du menu du réveil.

Étape 2

Tournez le bouton de réglage pour sélectionner le temps en heures, confirmez la sélection en appuyant sur le bouton de réglage (10). Répétez ensuite la procédure de réglage pour configurer la durée de l'alarme en minutes.

Étape 3

Sélectionnez à présent les jours où le réveil doit être actif ; vous avez ici les options suivantes :

- a) tous les jours → Le réveil est actif du lundi au dimanche
- b) une fois → Le réveil n'est actif qu'une seule fois, à savoir dès la prochaine heure programmée.
- c) lun - ven → Le réveil est actif du lundi au vendredi
- d) sam - dim → Le réveil est actif du samedi au dimanche
- e) sélectionner les jours → Cette sélection vous permet d'accéder à un menu de sélection où vous pourrez choisir librement le jour souhaité (lundi-dimanche). Si un jour est sélectionné, il est indiqué par un symbole (✓).

Étape 4

Choisissez à présent si vous voulez être réveillé par une sonnerie (son) ou par la radio (radio). Lorsque vous sélectionnez Radio, vous pouvez choisir entre les favoris 1 et 2 enregistrés sur les touches de numérotation abrégée.

Étape 5

Sélectionnez le volume auquel vous souhaitez être réveillé. Le volume dernièrement réglé pour la radio ne joue aucun rôle pour ce réglage.

Remarque



Avec la touche [ALARM] (9), vous revenez à l'étape précédente.

Le réglage du réveil est maintenant terminé. Une fois que le réveil est actif, vous pouvez l'activer en appuyant sur le bouton de réglage pour la fonction de répétition de l'alarme. Appuyez plusieurs fois sur le bouton de réglage (10) pour modifier la durée de la répétition du réveil. Avec [ALARM] (9), vous désactivez le réveil.

Remarque



Vous pouvez activer et désactiver le réveil 1 en maintenant la touche [ALARM] (9) enfoncée. Cette fonction de numérotation abrégée fonctionne également lorsque la radio est en mode de veille.

Si le réveil est actif, le symbole du réveil s'affiche à gauche de l'heure. Si la radio est éteinte, le symbole du réveil s'affiche à gauche de la date.

Le symbole du réveil 2 se trouve donc sur le côté droit. Le réveil 2 ne peut pas être activé par une touche de numérotation abrégée.



12. Paramètres système

Pour accéder aux paramètres du système, assurez-vous que la radio est allumée. Appuyez ensuite sur le bouton ON/OFF et maintenez-le enfoncé pendant 8 secondes.

12.1 Veille de l'écran

Sélectionnez un niveau de luminosité pour l'écran qui sera appliqué en mode de veille.

12.2 Paramètres horaires

La radio permet l'affichage en format 12 heures (am/pm) ou 24 heures.

12.3 Affichage à l'écran

Trois représentations différentes du contenu de l'affichage sont prises en charge. Ici, vous pouvez choisir entre l'affichage du texte intégral, l'affichage de l'image et du texte et le plein écran avec sous-titres.

12.4 Sélection de la langue

Vous pouvez sélectionner ici l'une des langues existantes du système.

12.5 Version logicielle

La version actuelle du logiciel de la radio s'affiche.

12.6 Paramètres par défaut

Cette fonction vous permet de réinitialiser votre radio aux paramètres d'usine du point de vue logiciel. Confirmez la question en sélectionnant **"OUI"** pour lancer le processus.

Remarque



Les problèmes et les dysfonctionnements peuvent éventuellement être réparés avec le rétablissement des paramètres par défaut.

Tous les pré-réglages, comme l'égaliseur, les favoris et les profils réseaux, sont cependant irrévocablement supprimés.

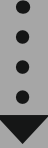



13. Caractéristiques techniques

Caractéristiques techniques

| | |
|-----------------------------|---------------------------------|
| Écran | 4,0" (10,16 cm) TFT |
| Enceinte | Enceinte pleine gamme (5 W RMS) |
| Alimentation en électricité | 12,0V \equiv 1,0 A 12,0W |
| Langues prises en charge | Néerlandais, Français, Anglais |
| Contenu de l'emballage | Radio numérique, bloc secteur |

Connexions audio

| | |
|---------|--------------------------------|
| Sorties | Casque 3,5 mm, sortie de ligne |
|---------|--------------------------------|

Sources

Favoris

| Sources | | Favoris |
|-----------------------------------|---|---------|
| DAB/DAB+ (174,928 - 239,2 MHz) | ✓ | 4 |
| FM (87,5 - 108 MHz) | ✓ | |





1. Table of contents

| | |
|--------------------------------------------------------------|-----------|
| 1. Table of contents | 30 |
| 2. Introduction | 31 |
| 2.1 Explanation of warning symbols and notes | 31 |
| 2.2 Package contents | 31 |
| 3. Safety instructions | 32 |
| 4. Information and notes before getting started | 32 |
| 5. Setting up the radio and accessories | 33 |
| 5.1 Rear view | 33 |
| 5.2 Front view | 34 |
| 6. Operating concept | 35 |
| 6.1 General operation | 35 |
| 6.2 Managing favourites | 36 |
| 7. Getting started | 37 |
| 7.1 Connecting and operating the radio | 37 |
| 8. Navigation and controls | 38 |
| 8.1 Control options | 38 |
| 8.2 Time settings | 38 |
| 8.3 Screen display | 38 |
| 8.4 Managing favourites | 38 |
| 9. DAB radio | 39 |
| 9.1 Station list | 39 |
| 9.2 Full scan | 39 |
| 10. FM radio | 39 |
| 11. Alarm clock | 40 |
| 12. System settings | 41 |
| 12.1 Standby screen | 41 |
| 12.2 Time settings | 41 |
| 12.3 Screen display | 41 |
| 12.4 Language selection | 41 |
| 12.5 SW version | 41 |
| 12.6 Factory settings | 41 |
| 13. Technical data | 42 |



2. Introduction

Thank you for choosing a Hama product. Take your time and read the following instructions and information completely. Please keep these instructions in a safe place for future reference. If you sell the device, please pass these operating instructions on to the new owner.

2.1 Explanation of warning symbols and notes

Risk of electric shock



This symbol indicates a risk of electric shock from touching product parts carrying hazardous voltage.

Warning



This symbol is used to indicate safety instructions or to draw your attention to specific hazards and risks.

Note



This symbol is used to indicate additional information or important notes.

2.2 Package contents

- DR1000 digital radio
- Power supply unit (12V/1A)
- Operating instructions

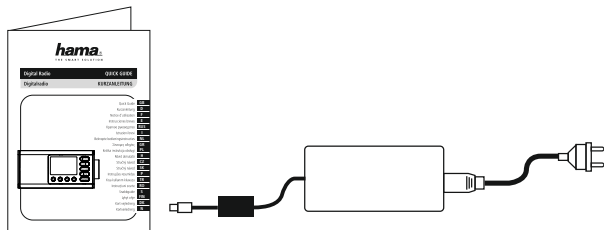
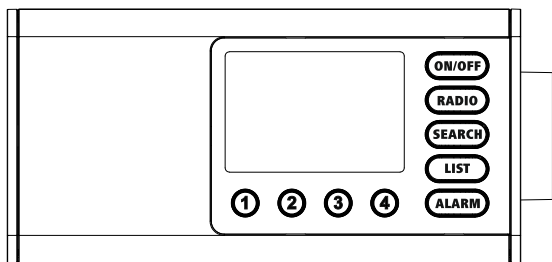



SAFETY INSTRUCTIONS

3. Safety instructions

- The product is intended for private, non-commercial use only.
- Protect the product from dirt, moisture and overheating and use it in dry rooms only.
- As with all electrical products, this device should be kept out of the reach of children.
- Do not drop the product and do not expose it to any major shocks.
- Do not operate the product outside the power limits specified in the technical data.
- Keep the packaging material out of the reach of children due to the risk of suffocation.
- Dispose of packaging material immediately in accordance with the locally applicable regulations.
- Do not modify the device in any way. Doing so voids the warranty.
- Do not use the product in the immediate vicinity of heaters, other heat sources or in direct sunlight.
- Do not use the product in areas in which electronic products are not permitted.
- Only use the article under moderate climatic conditions.
- The product is intended only for use inside buildings.
- Do not use the product in a damp environment and avoid splashing water.
- Route all cables so that there is no risk of tripping.
- Do not bend or crush the cable.
- Always pull directly on the plug when disconnecting the cable, never on the cable itself.

Risk of electric shock



- Do not open the device or continue to operate it if it becomes damaged.
- Do not use the product if the AC adapter, adapter cable or power cable is damaged.
- Do not attempt to service or repair the product yourself. Leave any and all service work to qualified experts.

Warning



- High sound pressure!
- There is a risk of hearing damage.
- To prevent any loss of hearing, avoid listening at loud volumes for prolonged periods.
- Always keep the volume at a sensible level. Loud volumes, even over short periods, can cause hearing loss.
- Using this product limits your perception of ambient noise. For this reason, do not operate any vehicles or machines while using this product.



4. Information and notes before getting started

Note – Optimising reception



- Try various different positions if necessary to get the best reception.



5. Setting up the radio and accessories

5.1 Rear view

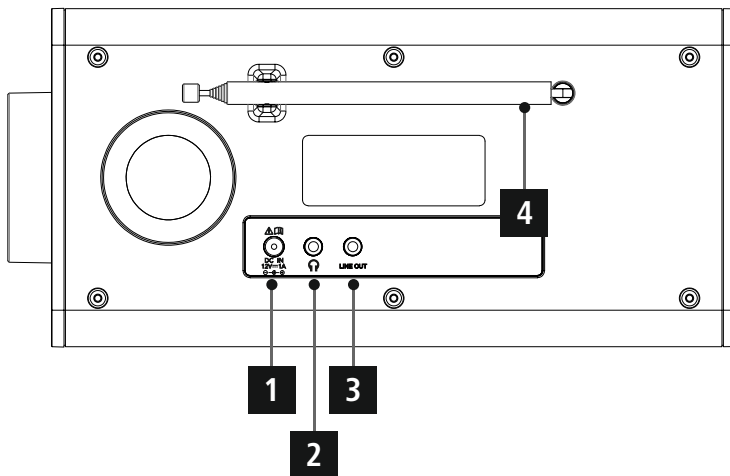

| No. | Designation | Function |
|-----|-------------------------|-------------------------------------------------------------------------------------------------|
| 1 | Mains connection | Connection of the enclosed mains adapter to the power supply |
| 2 | Headphone jack (3.5 mm) | Analogue connection with wired headphones with a 3.5 mm jack connection |
| 3 | Line Out (3.5mm) | Analogue connection with external loudspeakers and other audio devices via a 3.5 mm audio cable |
| 4 | Antenna | Antenna for receiving DAB/VHF signals |



SETTING UP THE RADIO AND ACCESSORIES

5.2 Front view

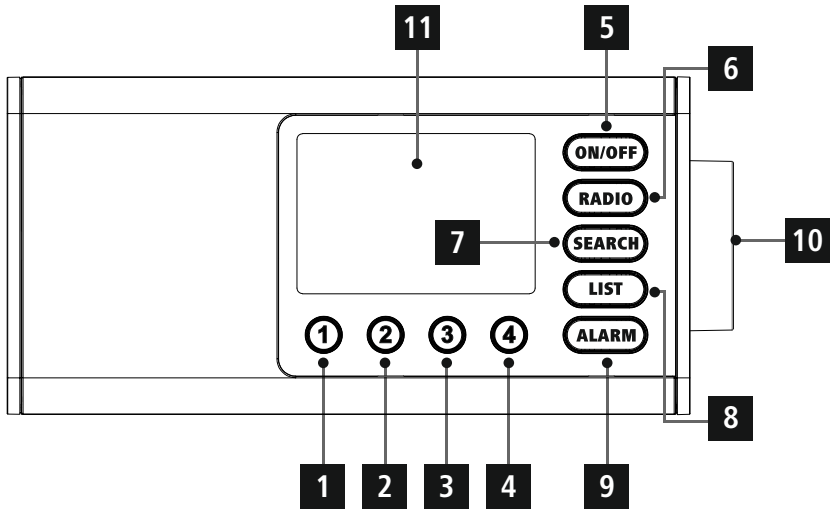

| No. | Button | Designation |
|-----|--------|--------------------------|
| 1 | ① | Favourites button 1 |
| 2 | ② | Favourites button 2 |
| 3 | ③ | Favourites button 3 |
| 4 | ④ | Favourites button 4 |
| 5 | ON/OFF | On/Off button |
| 6 | RADIO | Radio playback |
| 7 | SEARCH | Automatic station search |
| 8 | LIST | Call up station list |
| 9 | ALARM | Call up alarm settings |
| 10 | | Navigation/OK/Volume |
| 11 | | Display |



6. Operating concept

6.1 General operation

| Icon | Designation | Function |
|------|-------------|----------------------|
| | Hand symbol | Press once |
| | Hand symbol | Press multiple times |
| | Hand symbol | Press repeatedly |
| | Hand symbol | Hold for 3 seconds |

| Button | Designation | Function |
|--------|---------------------------------|---------------------------------------------------------------------------------------------------------------------------------------------------------------------------------------------------------------------------------------------------------------|
| | Rotary controller Navigation | <ul style="list-style-type: none"> • Navigation forwards in the current menu • Navigation backwards in the current menu • Reduces the volume of the current playback • Increases the volume of the current playback |
| | Rotary controller OK button | <ul style="list-style-type: none"> • Confirmation button for opening the menu or function currently highlighted |
| | On/Off button | <ul style="list-style-type: none"> • Switching the radio on and off • Long button press (approx. 8 seconds): Opens the Settings menu |
| | Radio button | <ul style="list-style-type: none"> • Changes the contents shown in the station information • Long button press (approx. 3 seconds): Changes to FM mode • Open menus are closed and the radio returns to the playback screen |
| | Automatic station search | <ul style="list-style-type: none"> • Automatic station search |
| | Call up station list | <ul style="list-style-type: none"> • Opens the station list (DAB/DAB+) |
| | Alarm button | <ul style="list-style-type: none"> • Opens the alarm settings • Long button press: Activates/deactivates alarm 1 |



6.2 Managing favourites

| Button | Designation | Function |
|--------|-------------|-----------------------------------------------------------------------------------------------------------------------------------------------------------------------------------------------------------------------------------|
| ① | [1] button | <ul style="list-style-type: none">• Short button press: Access favourite storage space 1 for current playback mode• Long button press: Save the current station to favourite storage space 1 |
| ② | [2] button | <ul style="list-style-type: none">• Short button press: Access favourite storage space 2 for current playback mode• Long button press: Save the current station to favourite storage space 2 |
| ⋮ | | |
| ④ | [4] button | <ul style="list-style-type: none">• Short button press: Access favourite storage space 4 for current playback mode• Long button press: Save the current station to favourite storage space 4 |



7. Getting started

7.1 Connecting and operating the radio

Warning



- Only operate the product from an approved socket that is connected to the public power supply. The socket must be installed close to the product and must be easily accessible.
 - Disconnect the product from the power supply using the On/Off switch – if this is not available, unplug the power cord from the socket.
 - If using a multi-socket power strip, make sure that the total power consumption of all connected devices does not exceed the power strip's maximum throughput rating.
 - If you will not be using the product for a prolonged period, disconnect it from mains power.
-
- Connect the network cable to a properly installed and easily accessible network socket.
 - The power supply unit is suitable for mains voltages between 100 and 240 V and can therefore be used on virtually any AC power grid. Please note that a country-specific adapter may be necessary.
 - You can find an appropriate selection of Hama products at www.hama.com.

1

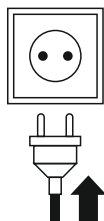

2



3



Once the product has been connected to mains power, initialisation takes place.
The radio starts up.



8. Navigation and controls

Once the radio has been initialised for the first time, switch it on using the **ON/OFF** button (Power button) if required to start the product setup process. Below, the relevant steps are explained in brief. Further information can be found in the relevant detailed sections.



8.1 Control options

Please see the operating concept for information on the radio's general operation. The radio can be used with the following control options:

1. Control elements on the device

8.2 Time settings

The radio allows the time to be displayed in 12-hour (am/pm) or 24-hour format.

8.3 Screen display

Three different presentations of the display content are supported. Here, you can switch between complete text display, image and text display and full image with subtitles.

8.4 Managing favourites

To save the station currently playing as a favourite, press any favourites button for 3 seconds. With a brief press on a favourites button, you can reselect any previously saved favourite.



9. DAB radio

This radio receives all common digital radio frequencies in the range of 174 MHz to 240 MHz (band III, channels 5A to 13F). The automatic DAB station search starts automatically when DAB mode is started for the first time. As soon as this has been completed, the current station list is displayed.

Pressing one of the buttons allows you to access the following.

9.1 Station list

The station list offers a complete display of all radio stations that were found during the last complete search.

Navigate to the desired station you want to call up and confirm this selection. The radio will now start playing the corresponding station.

For stations that are currently no longer available, a ? appears at the front.

9.2 Full scan

If the location of the radio changes or if new stations can be received, it is advisable to perform the station search again. The entire frequency range is searched again and the station list is updated.

10. FM radio

- If any of the stations you are looking for is not available on DAB, you can still listen to the station on FM. To set FM reception, press and hold the **[RADIO]** (6) for approx. 5 seconds.
- The FM station setting option appears, which you can operate using the controller. Turning the controller slowly adjusts the frequency in steps of 0.05 MHz. Turn the controller faster to adjust the frequency in steps of 0.5 MHz.
- Once you have found the station you want, confirm by the setting by pressing the rotary controller.
- The display shows "FM" in the first line to indicate the reception of FM radio. The set frequency can also be assigned to a shortcut button (see 10).
- If you wish to adjust the frequency, press the rotary controller (10) again to activate the frequency setting.

LIST



SEARCH



5s

RADIO





ALARM



11. Alarm clock

The radio has two individually adjustable alarm times.

12.1 Settings

Alarm 1 and Alarm 2 are configured identically and allow two separate alarm times to be saved.

Press **[ALARM]** (9) to open the Settings menu. Select Alarm 1 or 2 using the rotary controller (10). Confirm your selection by pressing rotary controller (10).

Step 1

Turning the rotary controller (10) allows you to switch between "ON" (alarm active) and "OFF" (alarm inactive). If you select "OFF", the setup process is terminated and you are taken back to the alarm menu's start screen

Step 2

Turn the rotary controller to select the time in hours. Confirm the selection by pressing the rotary controller (10). Next, repeat the setting process to configure the alarm time in minutes.

Step 3

Now select which days the alarm is to be active on. The following options are available for this:

- a) Daily → The alarm is active from Monday to Sunday
- b) Once → The alarm is only active once, i.e. as soon as the set alarm time next arrives.
- c) Mon–Fri → The alarm is active from Monday to Friday
- d) Sat–Sun → The alarm is active from Saturday to Sunday
- e) Select days → This selection takes you to a drop-down menu in which you can choose the required day (Monday to Sunday). Once a day is selected, this is indicated by a symbol (✓)

Step 4

Now choose whether you wish to be woken by an alarm (Sound) or the radio (Radio). If you choose Radio, you can select from Favourites 1 and 2 that are saved on the shortcut buttons.

Step 5

You can set the volume at which the alarm sound should be played. This setting makes it irrelevant how loud you last listened to the radio.

Note



[ALARM] (9) takes you back to the previous step.

The alarm setting process is now complete. As soon as the alarm goes off, you can activate the snooze function by pressing the rotary controller button. Repeatedly pressing the rotary controller (10) allows you to change the snooze time. **[ALARM]** (9) deactivates the alarm.

Note



You can activate and deactivate alarm 1 again by pressing and holding **[ALARM]** (9). This shortcut function also works if the radio is in standby mode.
If the alarm is active, the alarm symbol appears on the left next to the time. If the radio is switched off, the alarm symbol is displayed on the left next to the date.
The symbol for alarm 2 appears on the right-hand side accordingly. Alarm 2 cannot be activated via a shortcut button.



12. System settings

To access the system settings, ensure that the radio is switched on. Then hold the ON/OFF button down for 8 seconds.

12.1 Standby screen

Select a brightness setting for the display that is to be used in standby mode.

12.2 Time settings

The radio allows the time to be displayed in 12-hour (am/pm) or 24-hour format.

12.3 Screen display

Three different presentations of the display content are supported. Here, you can switch between complete text display, image and text display and full image with subtitles.

12.4 Language selection

One of the available system languages can be selected here.

12.5 SW version

The radio's current software version is displayed.

12.6 Factory settings

This function allows you to reset your radio to the factory settings on the software side. Confirm the prompt with "YES" to start the process.

Note



Resetting to the factory default settings can remedy some problems and malfunctions. However, all settings made previously, such as equaliser presets, station presets and network profiles, will be permanently deleted.





TECHNICAL DATA

13. Technical data

| Technical data | |
|---------------------|----------------------------------|
| Display | 4.0" (10.16 cm) TFT |
| Loudspeaker | Full-range loudspeaker (5W RMS) |
| Power supply | 12.0V \approx 1.0A 12.0W |
| Languages supported | Dutch, French, English |
| Packaging contents | Digital radio, power supply unit |

| Audio connections | |
|-------------------|---------------------------|
| Outputs | Headphone 3.5mm, Line Out |

| sources | Favourites | |
|-----------------------------------|------------|---|
| DAB/DAB+ (174.928 - 239.2 MHz) | ✓ | 4 |
| FM (87.5 - 239.2 MHz) | ✓ | |



hama

Hama GmbH & Co KG
86652 Monheim / Germany

Service & Support

 www.hama.com

 +49 9091 502-0

D

GB

All listed brands are trademarks of the corresponding companies. Errors and omissions excepted, and subject to technical changes. Our general terms of delivery and payment are applied.

23054897/11.21