

## TV ZEMİN SEHPASI

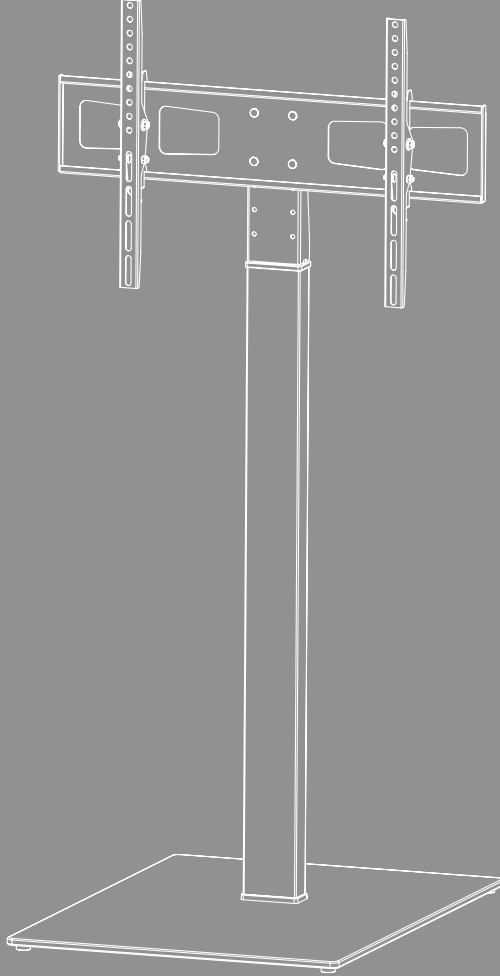



## İçindekiler

1. Uyarı sembollerinin ve bilgilerin açıklaması . . . . .	3
2. Paket içeriği . . . . .	4
3. İlave olarak gerekli alet . . . . .	5
4. Güvenlik bilgileri . . . . .	5
5. Uygulama alanı ve spesifikasyonlar. . . . .	5
6. Montaj hazırlığı ve montaj . . . . .	6
6.1 Montaj hazırlığı . . . . .	7
6.1.1 Lastik ayakların takılması. . . . .	7
6.1.2 Sabitleme kolununun taban plakasına montajı. . . . .	8
6.1.3 Braket bağlantısının ve montaj plakasının montajı . . . . .	9
6.2 Televizyona montaj. . . . .	10
6.2.1 VESA kollarının televizyonun arkasına takılması . . . . .	11
6.3 Televizyonun TV ayağına montajı . . . . .	12
6.4 Kablo yönetimi. . . . .	13
7. Ayar ve bakım . . . . .	14
8. Ayar seçenekleri. . . . .	15
9. Teknik veriler . . . . .	16
10. Sorumluluktan muafiyet . . . . .	17
11. Servis ve destek . . . . .	17
12. Garanti düzenlemeleri . . . . .	17



## TR Kullanım Kılavuzu

Bir Hama ürününü tercih ettiğiniz için çok teşekkür ederiz!

Biraz zaman ayırıp aşağıdaki talimat ve açıklamaları tamamen okuyun. Gerektiğinde tekrar başvurmak için bu kullanım kılavuzunu daha sonra güvenli bir yerde muhafaza edin. Ürünü satarsanız, resimli kısa kılavuzu ve güvenlik talimatlarını basılı olarak yeni sahibine iletin.

### 1. Uyarı sembollerinin ve bilgilerin açıklaması

#### Uyarı



Güvenlik açıklamalarını işaretlemek veya özel tehlikelere ve risklere karşı dikkat çekmek için kullanılır.

#### Açıklama

















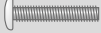







Ek olarak bilgileri veya önemli açıklamaları işaretlemek için kullanılır.

## 2. Paket içeriđi

- TV askısı
- VESA kolları (2x)
- Sabitleme sütunu
- Zemin plakası
- Montaj seti
- Güvenlik talimatları, resimli kısa kılavuz

### Montaj seti

<b>A1</b>		M10 (x1)	<b>D3</b>		M8x30 (x4)
<b>A2</b>		M6 (x4)	<b>D4</b>		M8x50 (x4)
<b>A3</b>		M8x25 (x3)	<b>E1</b>		M4x12 (x4)
<b>A4</b>		M6x14 (x4)	<b>E2</b>		M4x20 (x4)
<b>A5</b>		M10 (x1)	<b>F1</b>		(x6)
<b>B1</b>		M6 (x4)	<b>F2</b>		5x5 (x1)
<b>B2</b>		M8x10 (x4)	<b>F3</b>		10 mm (x1)
<b>B3</b>		M8x20 (x4)	<b>F4</b>		17 mm (x1)
<b>C1</b>		M6x12 (x4)	<b>F5</b>		(x1)
<b>C2</b>		M6x20 (x4)	<b>F6</b>		(x1)
<b>D1</b>		M8x12 (x4)	<b>F7</b>		(x1)
<b>D2</b>		M8x20 (x4)			

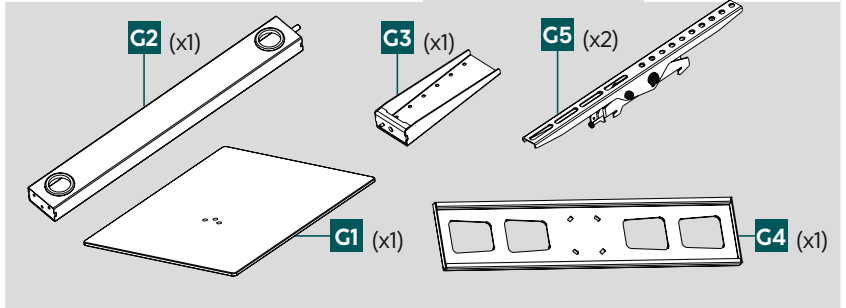

\* M8x50 + Ø 8x5 = M8x45

### Açıklama

Tutucunun kurulumundan önce montaj setinin eksiksiz olup olmadığını kontrol edin ve hatalı veya hasarlı parçaların bulunmadığından emin olun.





### 3. İlave olarak gerekli alet



#### Açıklama

Tutucuyu asla tek başınıza monte etmeyin. Destek ve yardım alın!



### 4. Güvenlik bilgileri

#### Uyarı



- Piyasada çok sayıda farklı cihaz ve duvar konstrüksiyonu mevcut olduğundan, birlikte verilen montaj setinin bağlantı olanaklarının hepsinde kullanılması mümkün değildir.
- Bazı ender durumlarda cihazı monte etmek için tutucuda bulunan civatalar çok uzun olabilir.
- Montaj öncesi nihai cihazınızın kullanım kılavuzunu okuyun. Bu kılavuzda genel olarak uygun bağlantı elemanlarının cinsleri ve ölçüleri ile ilgili bilgiler bulunur.
- Birlikte gelen montaj setinin kapsamına dahil olmayan uygun bağlantı elemanlarını piyasadan temin edin.
- Montaj esnasında asla zorlamayın veya çok fazla kuvvet kullanmayın. Böylece cihazınız veya tutucunuz zarar görebilir.
- Emin olmadığınız durumlarda bu ürünü kendiniz monte etmeyi denemeyin ve eğitilmiş bir ustaya monte ettirin!
- Ürün ve bağlı olan yük monte edildikten sonra bağlantıların sağlamlığı ve işletme emniyeti kontrol edilmelidir.
- Bu kontrol düzenli aralıklarla tekrar edilmelidir (en az üç ayda bir).
- Ürünün maksimum taşıma kapasitesinin geçilmemesine ve izin verilen maksimum ölçülerden daha büyük yüklerle yüklenmemesine dikkat edin.
- Ürün asimetrik olarak yüklenmemesine dikkat edin.
- Bağlanan yüke gerekli bir güvenlik mesafesi bırakın (modele göre değişir).
- Üründe hasar oluştuğunda, üzerindeki yükü derhal kaldırın ve ürünü artık kullanmayın.
- Ürüne başka nesnelere sabitlemeyin.

### 5. Uygulama alanı ve spesifikasyonlar

- Tutucu, özel, ticari olmayan ev içi kullanımda düz ekranların sabitlemesi içindir.
- Tutucu sadece iç mekan kullanımı için öngörülmüştür.
- Tutucuyu sadece öngörülen amaç için kullanın.



## 6. Montaj hazırlığı ve montaj

### Açıklama



- Tutucuyu asla tek başınıza monte etmeyin. Destek ve yardım alın!
- Farklı nihai cihazlar, kablo bağlantısı ve diğer cihazlar için farklı bağlantı seçeneklerine sahiptir. Kurulumdan önce, gerekli bağlantıların montaj sonrasında da ulaşılabilir olup olmayacağını kontrol edin.
- Ürüne ve montaj türüne göre montaj setinin tamamına ihtiyacınız olmayabilir. Bu nedenle doğru montajda bile gerekli olmayan civata ve diğer ufak parçaların artması söz konusu olabilir. Bunları, bu kullanım kılavuzu ile birlikte daha sonra kullanmak üzere (ürünün satışı, taşınma, tutucu değişikliği, yeni TV vs.) güvenli bir yerde saklayın.

### Uyarı



- Ürünü sadece, ürün ve ona sabitlenmiş cihaz için yeterli taşıma kapasitesine sahip düz, kaymayan yüzeylere yerleştirin.
- Çocukların ürünü üzerine tırmanmasına izin vermeyin.
- Sonradan yükseklik ayarının sadece askının sökülmesi ile mümkün olacağına dikkat edin.



## 6.1 Montaj hazırlığı

### 6.1.1 Lastik ayakların takılması

#### Açıklama

- Taban plakası [G1] güvenlik camından yapılmıştır – lütfen montajdan önce herhangi bir hasar olup olmadığını kontrol edin.
- Çok küçük cam parçalarına dokunulduğunda yaralanma tehlikesi mevcuttur. Montaj esnasında veya çalışırken hasar gören ve/veya kırılan ürünü derhal bertaraf edin.
- Hasar gören veya kırılan ürünü sadece hasarsız yerlerinden veya kenarından tutun.
- Bu esnada çok dikkat edin, arkasından ellerinizi dikkatlice yıkayın ve kendinizin veya başkalarının yüzlerine veya gözlerine dokunmayın.

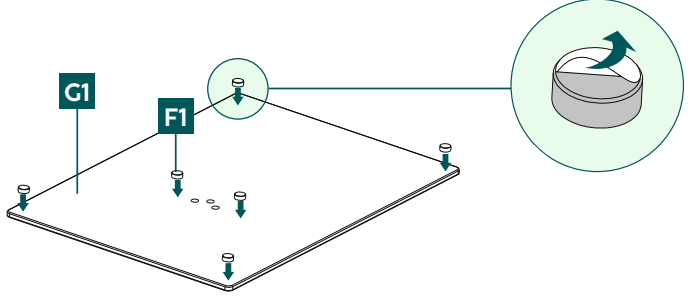

- Taban plakasını [G1] parlak alt yüzü yukarı bakacak şekilde ters çevirin.
- Kendinden yapışkanlı lastik ayakları [F1] yukarıda gösterildiği gibi taban plakasının köşelerine takın.
- Ardından taban plakasını mat tarafı yukarı bakacak şekilde tekrar çevirin.



## 6.1.2 Sabitleme kolunun taban plakasına montajı

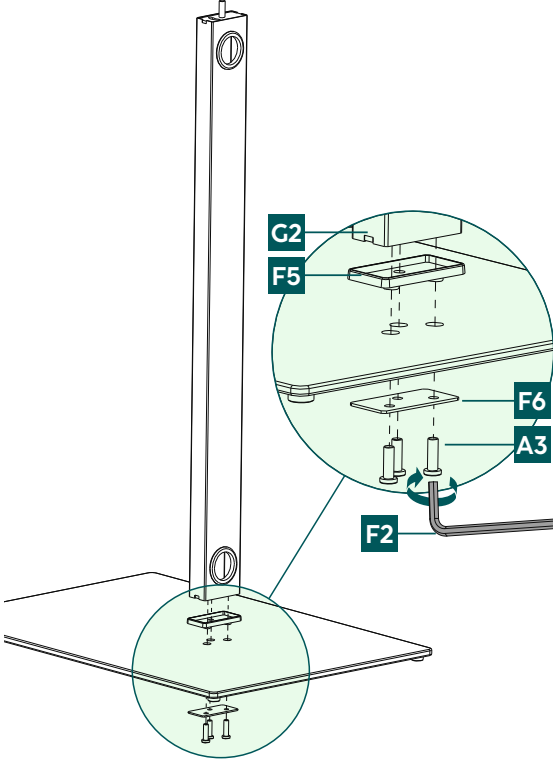

- Bağlantı parçasını [F5] kullanarak montaj sütununu [G2] ve taban plakasını [G1] bağlayın.
- Ardından, montaj plakası [F6] ve vidalar [A3] kullanarak ayrı parçaları sabitleyin. Bu sırada allen anahtarını [F2] kullanın.

### 6.1.3 Braket bağlantısının ve montaj plakasının montajı

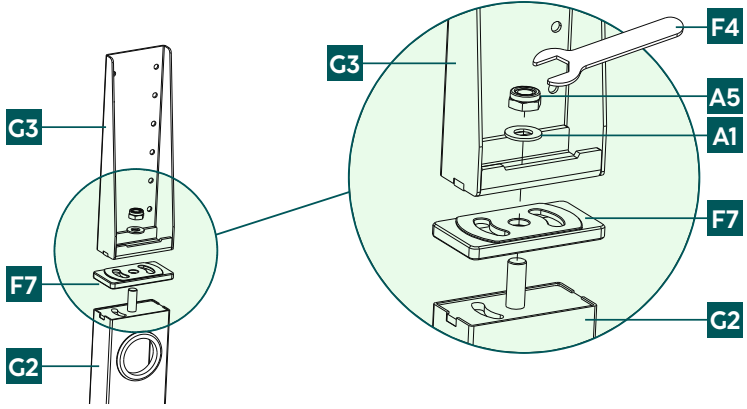

- Montaj sütununu [G2] ve montaj bağlantısını [G3] vida plakası [F7] kullanarak birleştirin.
- Montaj bağlantısını [G3] rondela [A1] ve vida somunu [A5] ile sabitleyin.
- Daha büyük açık uçlu anahtar [F4] kullanın.

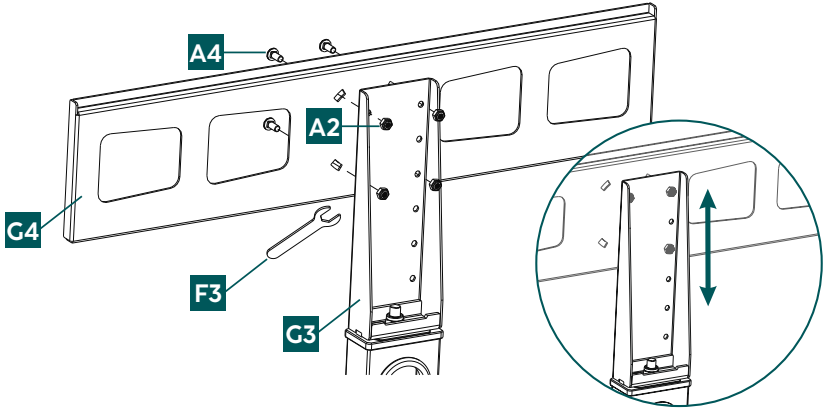

- Montaj plakasını [G4] istenilen yüksekliğe konumlandırın.
- Bunları daha küçük açık uçlu anahtar [F3] kullanarak vidalar [A4] ve somunlar [A2] ile sabitleyin.



## 6.2 Televizyona montaj

### Açıklama

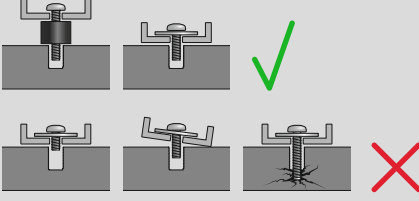

- Piyasada bulunan nihai cihazların çeşitliliğinden dolayı tüm montaj seçeneklerinin açıklanması mümkün değildir.
- Televizyon cihazının arka yüzünde tutucunun dik ve düz olarak dayanmasına dikkat edin.
- Arka TV yüzünün pürüzleri gidermek için ekte bulunan mesafe tutucularını kullanın.
- Tüm vidaların doğru uzunlukta olmasına ve el sıklığında monte edilmelerine dikkat edin.

## 6.2.1 VESA kollarının televizyonun arkasına takılması

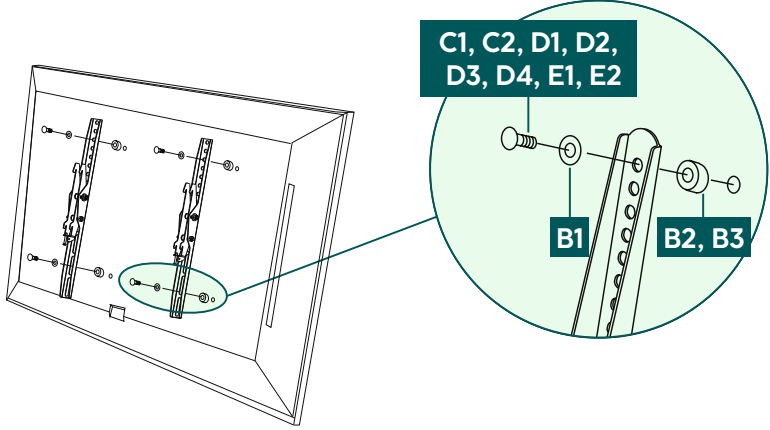
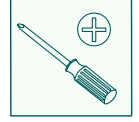

### Düz TV arkası

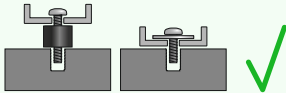
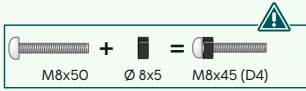

### Kavisli TV arka kısmı

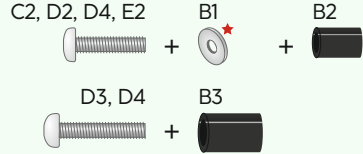

\* D vidaları için ek pula ihtiyacınız yoktur

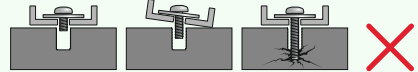

- VESA kollarını [G5] televizyonunuzun arkasına takın.
- VESA kollarını doğru şekilde hizaladığınızdan emin olun. İki kanca aşağıya doğru bakmalıdır.
- Düz veya kavisli televizyonunuz için yukarıda listelenen vida, pul ve ara parça kombinasyonuna lütfen dikkat edin.



### 6.3 Televizyonun TV ayağına montajı

Bir sonraki montaj adımı için başkalarından destek ve yardım alın.

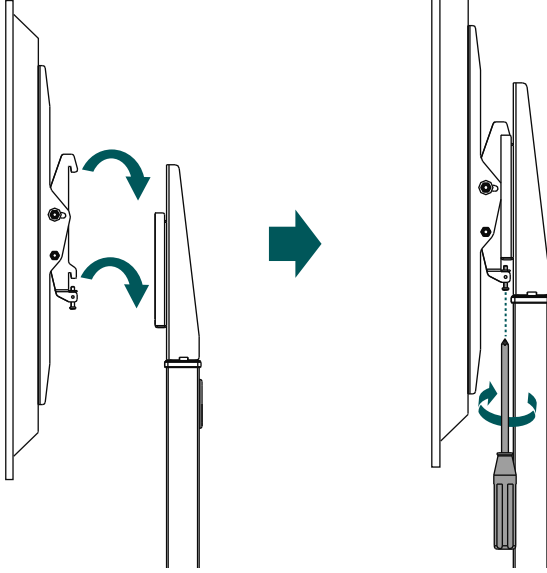
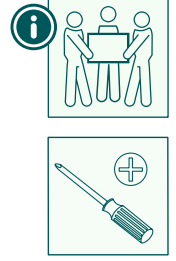

- VESA kolları takılıyken televizyonu yukarıda gösterildiği gibi tutucuya asın.
- Vidaları sıkarak güvenlik cihazını kilitleyin.



## 6.4 Kablo yönetimi

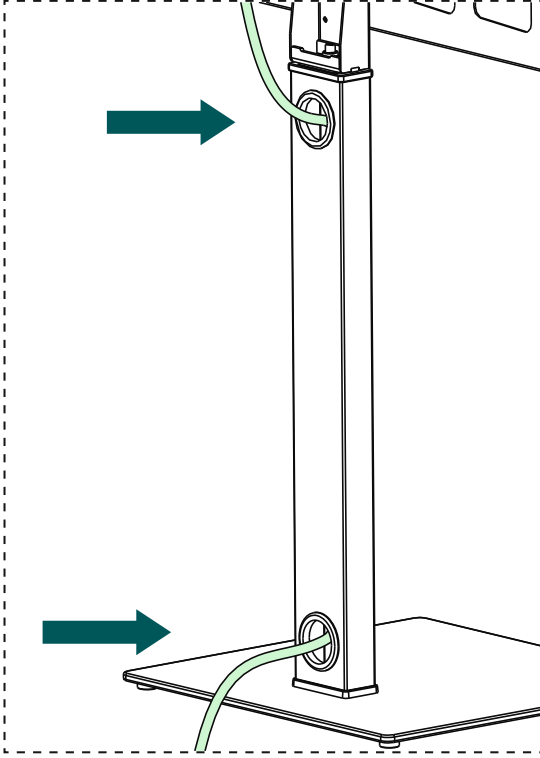

- Kablo yönetimi için montaj sütunundaki açıklıkları kullanın.



## 7. Ayar ve bakım

### Açıklama



Tutucuyu asla tek başınıza ayarlamayın. Destek ve yardım alın!

### Bilgi - Eğilebilir / tam hareketli tutucular



- Monte ederken veya yerini değiştirirken elektrik kablolarının sıkışmalarına veya hasar görmemelerine dikkat edin.
- Ayarını değiştirirken ürünün asimetrik olarak yüklenmemesine ve izin verilen maksimum taşıma kapasitesi değerinin geçilmemesine dikkat edin.
- Tutucunun ve ona bağlı yükün sağlığını ve çalışma güvenliğini düzenli aralıklarla (en az üç ayda bir) kontrol edin.
- Tutucuyu yalnızca su veya piyasada bulunan ev temizlik ürünleriyle temizleyin.

## 8. Ayar seçenekleri

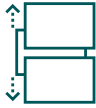
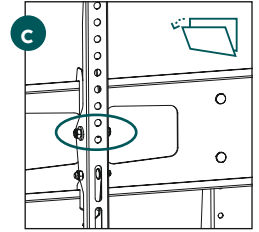
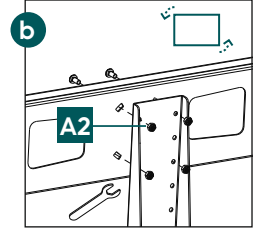
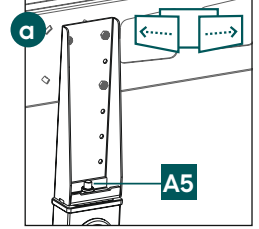
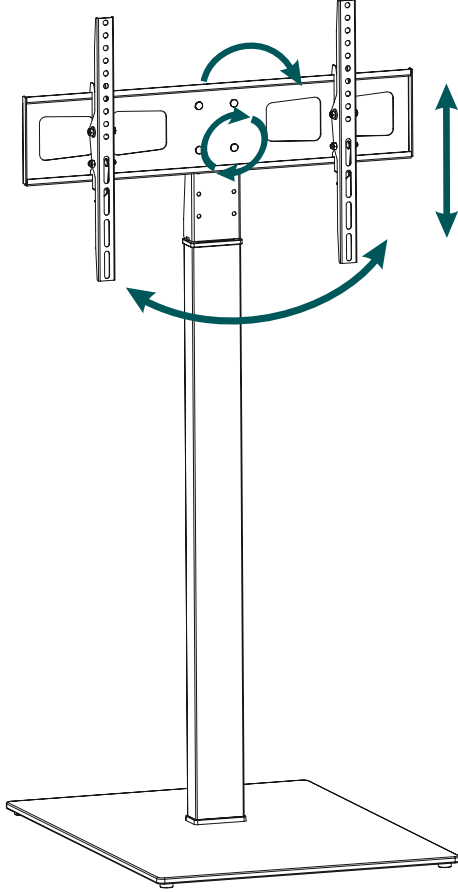

**4x**  
yükseklği  
ayarlanabilir



**60°**  
döndürülebilir



**-12°/+5°**  
eğilebilir



**6°**  
dönebilir

- Dönme hareketi zorlaşıyorsa, mafsaldaki vida somununu [A5] biraz gevşetin (bkz. Şekil: a).
- Montaj plakası [G4] üzerindeki TV'nizin yatay hizalamasının daha sonra ayarlanması gerekirse, vida somunlarını [A2] gevşetin (bkz. Şekil: b), cihazı istediğiniz gibi hizalayın ve ardından tekrar sıkın.
- Eğim ayarı için cıvataların gevşetilmesi gerekmez.
- Eğim ayarı için direnç, VESA kollarındaki ilgili somunlar kullanılarak yeniden ayarlanabilir (bkz. Şekil: c).



## 9. Teknik veriler

Maksimum taşıma kapasitesi:	40 kg
Ekran boyutu:	81,0 - 191,0 cm (US: 32" - 75")
TV plakasının merkezinin yüksekliği:	108,5 cm
Eğim:	-12° / +5° (cihaza bağlı)
Dönme alanı:	60°'ye kadar (cihaza bağlı)
Taban plakasının boyutları:	50 x 70 cm
Yuva:	VESA standartları uyarınca: 75 x 75 100 x 100 100 x 200 100 x 300 100 x 400 200 x 100 200 x 200 200 x 300 200 x 400 300 x 100 300 x 200 300 x 300 300 x 400 400 x 100 400 x 200 400 x 300 400 x 400 500 x 100 500 x 200 500 x 300 500 x 400 600 x 100 600 x 200 600 x 300 600 x 400



## 10. Sorumluluktan muafiyet

Hama GmbH & Co KG, ürünün yanlış kurulumu, montajı ve yanlış kullanımı ya da kullanım kılavuzunun ve/veya güvenlik açıklamalarının dikkate alınmaması sonucu kaynaklanan hasarlar için hiçbir sorumluluk veya garanti sağlamayı kabul etmez.

## 11. Servis ve destek

Ürünle ilgili sorularınızda lütfen Hama ürün danışmanlığı ile iletişime geçmekten çekinmeyin.

Yardım Hattı: +49 9091 502-0 (Almanca/İngilizce)

Daha fazla destek bilgisini burada bulabilirsiniz: <https://hama.com>

## 12. Garanti düzenlemeleri

Bu ürün için HAMA GmbH & Co KG size 10 yıllık bir süre boyunca kusurlardan muafiyet, kullanılabilirlik, işleme ve kullanılan malzemelerin dayanıklılığı için uzatılmış bir üretici garantisi vermektedir. Ürünün gelecekteki daha gelişmiş donanım standartlarıyla uyumluluğu garanti kapsamı dışındadır.

Belirtilen süre içinde Hama GmbH & Co KG, haklı bir garanti talebini kendi takdirine bağlı olarak ücretsiz olarak onarım veya değiştirme yoluyla giderecektir.

Garanti süresi, bu ürünün satın alındığı tarihte başlar ve tüm AB'de geçerlidir.

Verilen garanti, yasal haklarınızı etkilemez ve bunlara ek olarak verilir. Garanti, teknolojiye uygunsuz kullanım, normal aşınma kimyasalların etkileri veya mücbir sebepler veya sizin veya üçüncü şahısların müdahaleleri veya onarımlarından kaynaklanan hasarları kapsamaz.

Ayrıca, ürünün temel donanımının (promosyon parçaları) parçası olmayan aksesuarlar da garanti kapsamı dışındadır.

Bir garanti talebi durumunda, lütfen satın alma belgesiyle birlikte Hama GmbH & Co KG, Dresdner Str. 9, 86653 Monheim adresinden bizimle iletişime geçin. Bizimle [www.hama.de](http://www.hama.de) adresinden veya 09091/502-0 numaralı telefondan da iletişime geçebilirsiniz.