

## SOPORTE DE SUELO PARA TV

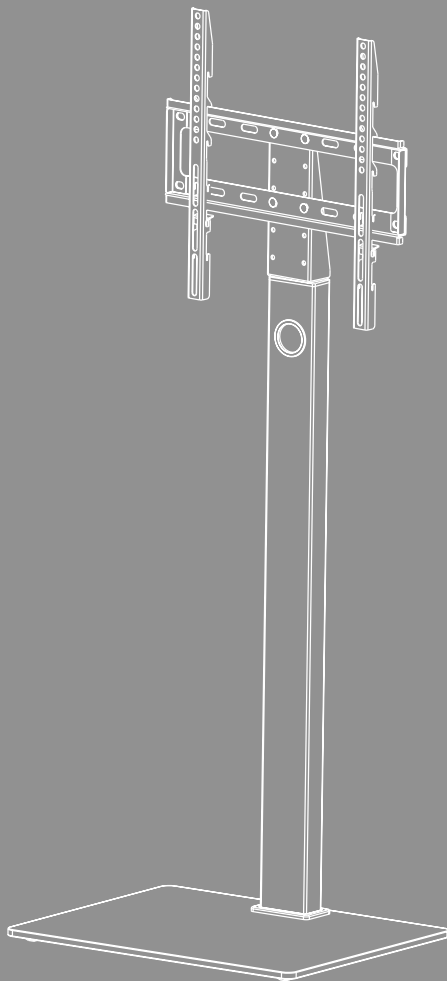



---

## Contenido

1. Explicación de los símbolos de aviso y de las indicaciones . . . . .	3
2. Contenido del paquete . . . . .	4
3. Herramientas adicionales necesarias . . . . .	4
4. Indicaciones de seguridad . . . . .	5
5. Ámbito de aplicación y especificaciones . . . . .	5
6. Preparación del montaje e instalación . . . . .	6
6.1 Preparación para el montaje . . . . .	7
6.1.1 Fijación de las patas de goma . . . . .	7
6.1.2 Montaje de la columna de fijación en la placa base . . . . .	7
6.1.3 Colocación de la junta de montaje y la placa de montaje . . . . .	8
6.2 Montaje en el televisor . . . . .	9
6.2.1 Montaje de los brazos VESA en la parte posterior del televisor . . . . .	10
6.3 Montaje del televisor en la base . . . . .	11
6.4 Organización de cables . . . . .	12
7. Ajuste y mantenimiento . . . . .	13
8. Opciones de configuración . . . . .	14
9. Datos técnicos . . . . .	15
10. Exclusión de responsabilidad . . . . .	16
11. Servicio y asistencia . . . . .	16
12. Condiciones de garantía . . . . .	16



---

## **E** Instrucciones de uso

Gracias por adquirir un producto de Hama.

Lea primero las siguientes instrucciones e indicaciones. Después, guarde estas instrucciones de manejo en un lugar seguro para poder consultarlas cuando sea necesario. Si traspasa el aparato, entregue al nuevo propietario la guía de inicio rápido ilustrada y las instrucciones de seguridad impresas.

### **1. Explicación de los símbolos de aviso y de las indicaciones**

#### **Advertencia**



Se utiliza para identificar indicaciones de seguridad o para llamar la atención sobre peligros y riesgos especiales.

#### **Nota**

























Se utiliza para indicar información adicional o indicaciones importantes.



## 2. Contenido del paquete

- Soporte para TV
- Brazos VESA (2x)
- Columna de fijación
- Placa de base
- Set de montaje
- Instrucciones de seguridad, guía rápida ilustrada

Set de montaje					
<b>A1</b>		M10(x2)	<b>D1</b>		M8x12(x4)
<b>A2</b>		M10(x1)	<b>D2</b>		M8x20(x4)
<b>A3</b>		M6x12(x4)	<b>D3</b>		M8x30(x4)
<b>A4</b>		M8x25(x3)	<b>D4</b>		M8x50(x4)
<b>A5</b>		M8(x3)	<b>E1</b>		M4x12(x4)
<b>A6</b>		M6(x4)	<b>E2</b>		M4x20(x4)
<b>A7</b>		M10(x1)	<b>F1</b>		(x4)
<b>B1</b>		M6/M8 (x4)	<b>F2</b>		(x2)
<b>B2</b>		M8x10(x4)	<b>F3</b>		(x1)
<b>B3</b>		M8x20(x4)	<b>F4</b>		(x1)
<b>C1</b>		M6x12(x4)	<b>F5</b>		(x1)
<b>C2</b>		M6x20(x4)			

\* M8x50 + Ø8x5 = M8x45

### Nota

Antes de instalar el soporte, por favor, compruebe que el contenido del kit de montaje esté completo y asegúrese de que no hay piezas defectuosas o dañadas.



## 3. Herramientas adicionales necesarias



### Nota

No monte el soporte a solas. Procúrese apoyo y ayuda.





## 4. Indicaciones de seguridad

### Advertencia



- Debido a la gran variedad de terminales existentes en el mercado y a la gran variedad de construcciones de pared, el juego de montaje suministrado no puede cubrir todas las posibilidades.
- En raros casos puede ocurrir que los tornillos de montaje del terminal en el soporte sean demasiado largos.
- Antes de proceder al montaje, léase las instrucciones de manejo de su terminal. Éstas suelen dar información sobre el tipo y el tamaño de los materiales de fijación adecuados.
- Adquiera material de fijación adecuado para el montaje del terminal en un comercio especializado si dicho material no se incluye en el juego de montaje suministrado.
- No ejerza nunca fuerza durante el montaje. Ello podría provocar daños al terminal o al soporte.
- En caso de duda, recurra a personal especializado con la formación adecuada para el montaje de este producto y no lo intente por cuenta propia.
- Una vez finalizado el montaje del producto y de la carga fijada a él, se debe comprobar su firmeza y la seguridad de funcionamiento de ambos.
- Esta comprobación se debe repetir a intervalos regulares de tiempo (trimestralmente, como mínimo).
- Asegúrese de no sobrepasar la capacidad de carga máxima admisible del producto y de que no se colocarán en él cargas cuyas dimensiones sean mayores que las medidas máximas admisibles.
- Asegúrese de no cargar el producto de forma asimétrica.
- Guarde una distancia de seguridad alrededor de la carga colocada (en función del modelo).
- Si detecta deterioros en el producto, retire de inmediato la carga colocada y no siga utilizando el producto.
- No fije ningún otro objeto al producto.

## 5. Ámbito de aplicación y especificaciones

- El soporte se utiliza como soporte para pantallas planas en el entorno doméstico privado.
- Este soporte sólo está previsto para usarse en el interior de edificios.
- Utilice el soporte exclusivamente para el fin previsto.



## 6. Preparación del montaje e instalación

### Nota



- No monte el soporte a solas. Procúrese apoyo y ayuda.
- Los distintos dispositivos cuentan con diferentes opciones de conexión para el cableado y otros accesorios. Antes de colocar el dispositivo, compruebe si las conexiones necesarias siguen permaneciendo accesibles.
- Según sea el producto y el tipo de montaje, no es necesario el kit de montaje al completo. Por lo tanto, es posible que, aunque el montaje sea correcto, queden tornillos y otras piezas pequeñas que no se necesitan. Guárdelas junto con este manual de instrucciones en un lugar seguro para su uso posterior (venta del producto, traslado, renovación del soporte, nuevo televisor, etc.).

### Advertencia



- Coloque el producto únicamente sobre superficies planas y antideslizantes con la capacidad de carga suficiente para sostener el producto y el dispositivo fijado a él.
- Asegúrese de que los niños no utilicen el producto para trepar.
- Tenga en cuenta que las ruedas articuladas del producto pueden provocar marcas de presión sobre la superficie donde se coloque; Esto depende del peso y de la estabilidad de la superficie en el lugar donde se coloque.
- Tenga en cuenta que el ajuste posterior de la altura sólo es posible desmontando la suspensión.

## 6.1 Preparación para el montaje

### 6.1.1 Fijación de las patas de goma

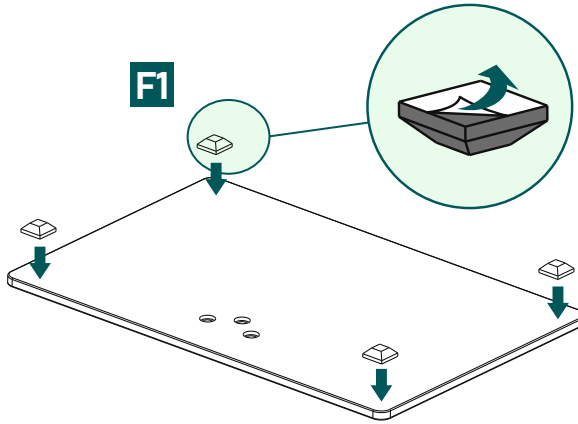

- Coloque las patas de goma autoadhesivas [F1] en las esquinas de la placa base como se muestra arriba.

### 6.1.2 Montaje de la columna de fijación en la placa base

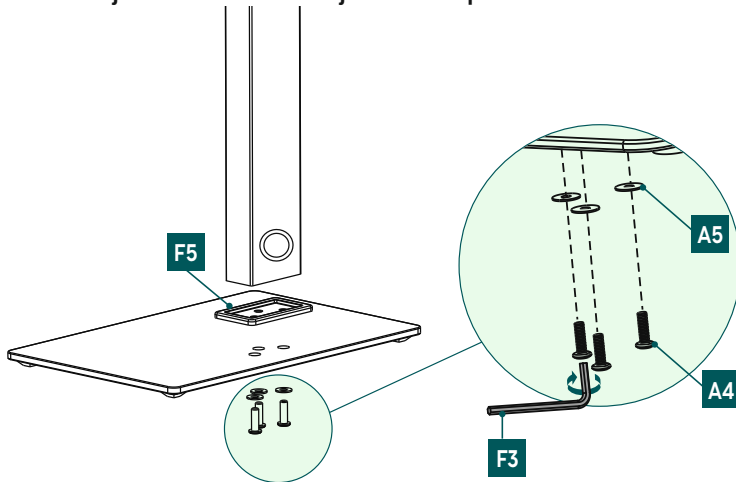

- Conecte la columna de fijación y la placa base mediante la pieza de unión [F5].
- Por último, fije las distintas piezas con las arandelas [A5] y los tornillos [A4]. Para ello, utilice la llave Allen [F3].

### 6.1.3 Colocación de la junta de montaje y la placa de montaje

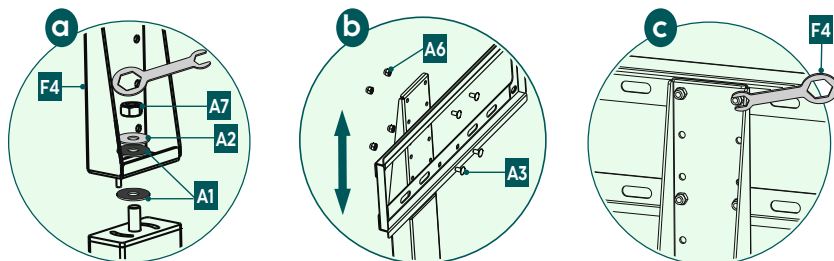

**a**

Conecte la columna de fijación con la junta de montaje. Tenga en cuenta que la arandela [A1] debe colocarse entre estos dos componentes.

Fije la junta de montaje con las arandelas [A1], [A2] y la tuerca [A7]. Utilice la llave hexagonal [F4].

**b + c**

Coloque la placa de montaje a la altura deseada. Fijela con el tornillo [A3] y la tuerca [A6] utilizando la llave hexagonal [F4].



## 6.2 Montaje en el televisor

### Nota

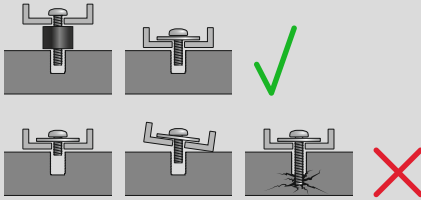

- Debido a la gran variedad de dispositivos existentes en el mercado, no se pueden describir todas las variantes de montaje.
- Asegúrese de que el soporte esté recto y nivelado en la parte posterior del televisor.
- Utilice los espaciadores incluidos para compensar cualquier desnivel en la parte posterior del televisor.
- Asegúrese de que todos los tornillos tengan la longitud correcta y estén firmemente apretados.

## 6.2.1 Montaje de los brazos VESA en la parte posterior del televisor

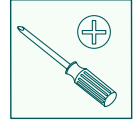
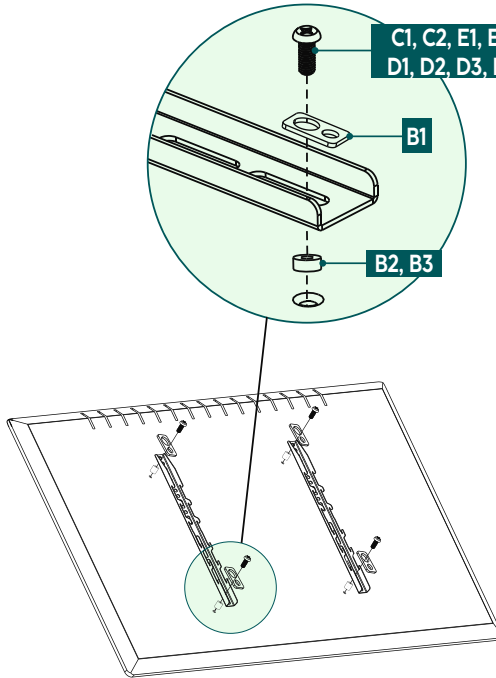

### TV con dorso plano

C1, D1, D4, E1 + B1

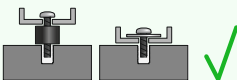

### TV con dorso curvado

C2, D2, D4, E2 + B1 + B2

D3, D4 + B3

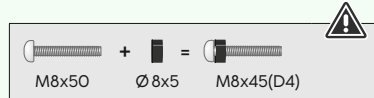

- Monte los brazos VESA en la parte posterior de su televisor.
- Utilice los brazos VESA desplegados para montar el televisor a la altura deseada.
- Procure alinear correctamente los brazos VESA. Los dos ganchos deben apuntar hacia abajo.
- Tenga en cuenta la combinación de tornillo, arandela y espaciador indicada anteriormente para su televisor plano o curvo.

### 6.3 Montaje del televisor en la base

Procúrese la ayuda de otras personas para el siguiente paso de montaje.

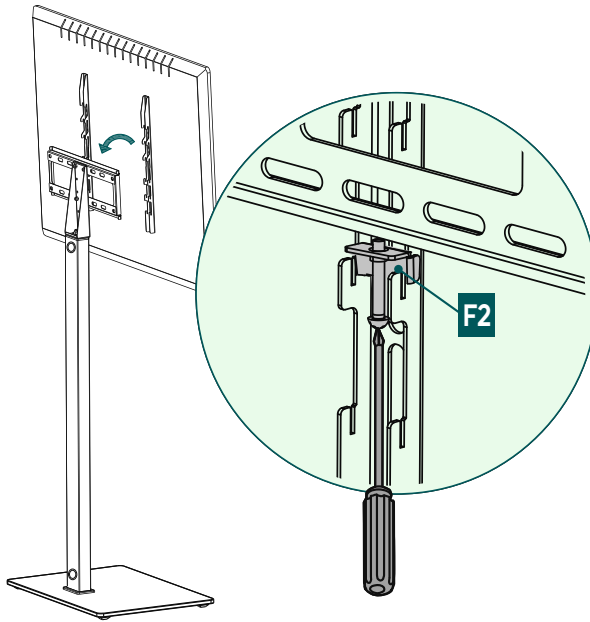
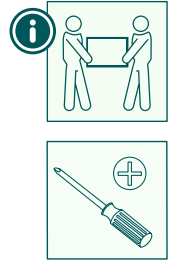

- Cuelgue el televisor en el soporte con los brazos VESA montados como se muestra arriba. Seleccione uno de los tres niveles para el ajuste deseado de la altura de la pantalla plana.
- Bloquee el elemento de seguridad [F2] apretando los tornillos.



---

## 6.4 Organización de cables

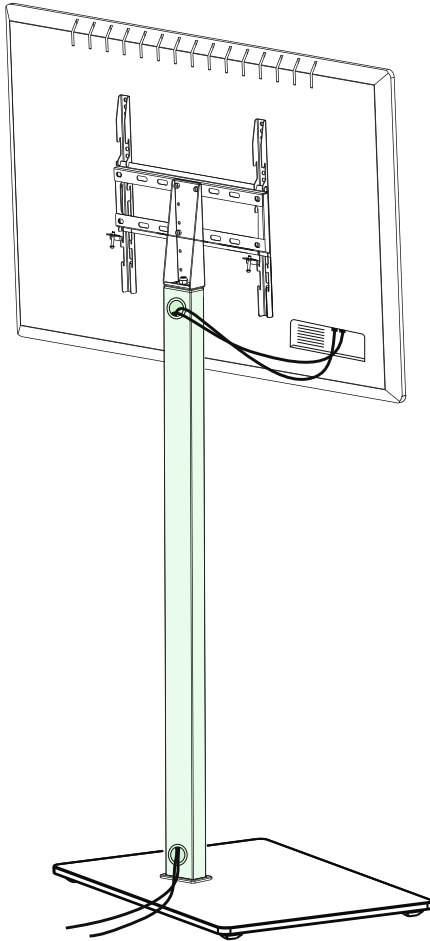

- Utilice las aberturas de la columna de sujeción para organizar los cables.



---

## 7. Ajuste y mantenimiento

### Nota



No ajuste el soporte a solas. Procúrese apoyo y ayuda.

### Nota - Soportes inclinables/de movimiento completo



- Durante el montaje y a la hora de desplazarlo, asegúrese de que los cables eléctricos no se vean aplastados o deteriorados.
  - A la hora de desplazarlo, asegúrese de que el producto no se vea cargado de forma asimétrica y de que no se supere la capacidad de carga máx. admisible.
- 
- Compruebe la resistencia y la seguridad de funcionamiento del soporte y de la carga fijada a él a intervalos regulares (al menos trimestralmente).
  - Limpiar sólo con agua o productos de limpieza domésticos normales.



## 8. Opciones de configuración

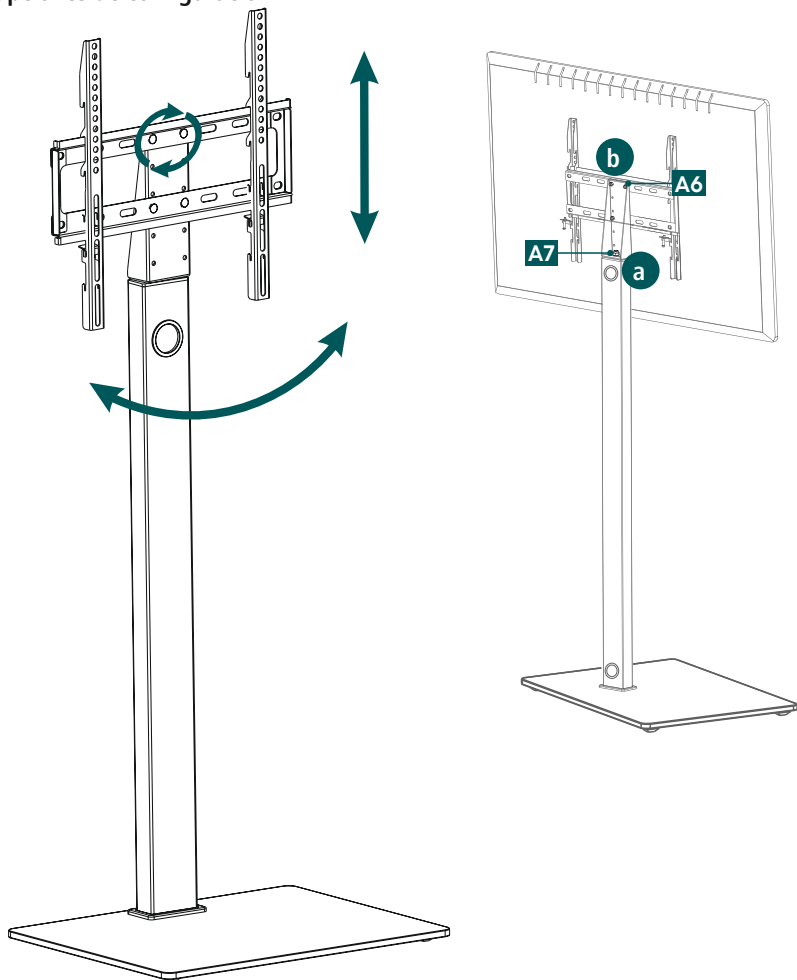

**60°**  
giro

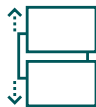

**3x**  
ajustable en altura.



**6°**  
rotación

- Si la función de giro resulta rígida, afloje ligeramente la tuerca [A7] de la articulación (ver Fig. a).
- Si necesita ajustar posteriormente la alineación horizontal de su televisor en la placa del televisor, afloje las tuercas [A6] (véase fig. b). A continuación, vuelva a apretarlos para asegurarlos.



## 9. Datos técnicos

Capacidad de carga máxima:	35 kg
Diagonal de la pantalla:	81,0 - 165,0 cm (US: 32" - 65")
Altura punto central placa TV:	110 cm
Rango de giro:	hasta 60° (según dispositivo)
Dimensiones de la placa base:	50 x 50 cm
Alojamiento:	según las normas VESA: 100x100 100x200 200x100 200x200 200x300 300x100 300x200 300x300 300x400 400x200 400x300 400x400



## 10. Exclusión de responsabilidad

La empresa Hama GmbH & Co KG no se responsabiliza ni concede garantía alguna por los daños que se deriven de una instalación, montaje o manejo incorrectos del producto o por la inobservancia de las instrucciones de uso o de las indicaciones de seguridad.

## 11. Servicio y asistencia

Si tiene alguna pregunta sobre el producto, puede ponerte en contacto con el departamento de asesoramiento de productos de la empresa Hama.

Línea directa: +49 9091 502-0 (alemán e inglés)

Encontrará más información sobre el servicio de asistencia aquí: [www.hama.com](http://www.hama.com)

## 12. Condiciones de garantía

Para este producto, HAMA GmbH & Co KG concede una garantía ampliada que cubre la ausencia de defectos, funcionamiento, calidad de fabricación y durabilidad de los materiales utilizados durante un periodo de 10 años. Queda excluida de la garantía la compatibilidad del producto con futuros estándares de hardware desarrollados posteriormente.

Dentro del plazo especificado, Hama GmbH & Co KG subsanará las reclamaciones de garantía debidamente justificada a su propia discreción, de forma gratuita, ya sea mediante reparación o sustitución.

El periodo de garantía comienza en la fecha de compra de este producto y es válido en toda la UE.

La garantía concedida es adicional a sus derechos legales y no afecta a los mismos. Quedan excluidos de la garantía los daños causados por uso indebido, desgaste normal, exposición a productos químicos o fuerza mayor, así como las manipulaciones o reparaciones efectuadas por usted o por terceros.

Además, quedan excluidos de la garantía los accesorios que no formen parte del equipamiento básico del producto (piezas promocionales).

En caso de reclamación de garantía, póngase en contacto con nosotros en Hama GmbH & Co KG, Dresdner Str. 9, 86653 Monheim, Alemania, adjuntando el comprobante de compra. También puede ponerse en contacto con nosotros en [www.hama.de](http://www.hama.de) o por teléfono en el 09091/502-0.