

## TV STOJAN

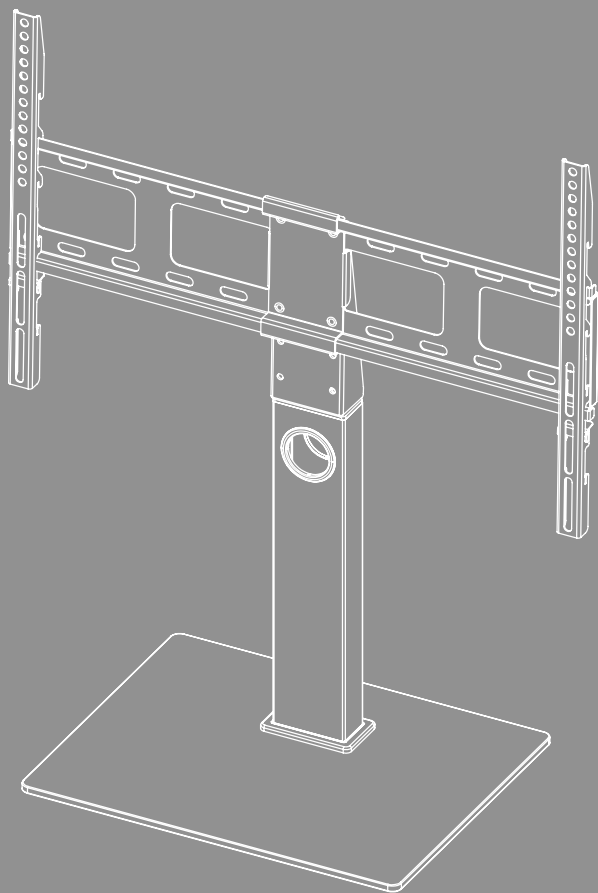



---

## Obsah

1. Vysvětlení výstražných symbolů a pokynů	3
2. Obsah balení	4
3. Další potřebné nástroje	4
4. Bezpečnostní pokyny	5
5. Oblast použití a specifikace	5
6. Příprava montáže a montáž	6
6.1 Příprava montáže	7
6.1.1 Připevnění gumových nožiček	7
6.1.2 Montáž upevňovacího sloupku na základní desku	7
6.1.3 Montáž kloubu držáku a upevňovací desky	8
6.2 Montáž k televizoru	9
6.2.1 Montáž ramen VESA na zadní stranu televizoru	10
6.3 Montáž televizoru na TV stojan	11
6.4 Management kabelů	12
7. Nastavení a údržba	13
8. Možnosti nastavení	14
9. Technické údaje	15
10. Vyloučení záruky	16
11. Servis a podpora	16
12. Záruční podmínky	16



## CZ Návod k použití

Děkujeme, že jste si vybrali výrobek Hama!

Najděte si čas a přečtěte si nejprve následující pokyny a upozornění. Uchovejte tento návod k použití v dosahu na bezpečném místě, abyste do něj mohli v případě potřeby nahlédnout. Pokud zařízení prodáte, předejte ilustrovaný stručný návod a bezpečnostní pokyny v tištěné podobě novému majiteli.

### 1. Vysvětlení výstražných symbolů a pokynů

#### Výstraha



Používá se k označení bezpečnostních upozornění nebo k upozornění na zvláštní nebezpečí a rizika.

#### Upozornění

























Používá se k označení dalších informací nebo důležitých pokynů.



## 2. Obsah balení

- TV držák
- Ramena VESA (2x)
- Upevňovací sloupek
- Podkladní deska
- Montážní sada
- Bezpečnostní pokyny, ilustrovaný stručný návod

Montážní sada				
<b>A1</b>		M10 (x2)	<b>D1</b>	 M8x12 (x4)
<b>A2</b>		M10 (x1)	<b>D2</b>	 M8x20 (x4)
<b>A3</b>		M8x25 (x3)	<b>D3</b>	 M8x30 (x4)
<b>A4</b>		M8 (x3)	<b>D4</b>	 M8x50 (x4)
<b>A5</b>		M6 (x4)	<b>E1</b>	 (x2)
<b>A6</b>		M10 (x1)	<b>E2</b>	 (x1)
<b>B1</b>		M6/M8 (x4)	<b>F1</b>	 (x4)
<b>B2</b>		M8x10 (x4)	<b>F2</b>	 (x2)
<b>B3</b>		M8x20 (x4)	<b>F3</b>	 (x1)
<b>C1</b>		M6x12 (x4)	<b>F4</b>	 (x1)
<b>C2</b>		M6x20 (x4)	<b>F5</b>	 (x1)

\* M8x50 + Ø8x5 = M8x45

### Upozornění



Před instalací držáku zkontrolujte kompletnost montážní sady a ujistěte se, že neobsahuje žádné vadné nebo poškozené díly.

## 3. Další potřebné nástroje



### Upozornění



Nikdy nemontujte držák sami. Přizvěte si pomoc a podporu!



## 4. Bezpečnostní pokyny

### Výstraha



- Vzhledem k velkému množství koncových zařízení a různým stavebním konstrukcím nemusí být přiložená montážní sada vhodná pro všechny možnosti.
  - V některých zvláštních případech se může stát, že jsou šrouby pro instalaci koncového přístroje na držák příliš dlouhé.
  - Před montáží svého koncového zařízení si přečtěte návod k použití. Zpravidla obsahuje informace o typu a rozměrech vhodného upevňovacího materiálu.
  - Pokud dodaná montážní sada neobsahuje vhodný upevňovací materiál pro montáž Vašeho koncového zařízení, obstarajte si jej ve specializovaném obchodě.
  - Při montáži nikdy nepoužívejte násilí nebo velkou sílu. Můžete tak poškodit vaše koncové zařízení nebo držák.
  - V případě pochybností se za účelem montáže tohoto výrobku obraťte na vyškolený odborný personál a nezkoušejte to sami!
- Po montáži výrobku a zařízení, které je na něm umístěno, zkontrolujte jejich dostatečnou pevnost a provozní bezpečnost.
  - Pevnost a provozní bezpečnost kontrolujte pravidelně (nejméně jednou za čtvrt roku).
  - Dbejte na to, aby nedošlo k překročení maximální přípustné nosnosti výrobku a nebyla umístěna zátěž, která překračuje maximální přípustné rozměry.
  - Dbejte na to, aby byl výrobek zatěžován rovnoměrně.
  - V blízkosti umístěné zátěže udržujte bezpečnostní odstup (v závislosti na modelu).
  - V případě poškození výrobku ihned odstraňte umístěnou zátěž a výrobek již dále nepoužívejte.
  - Na výrobek neupevňujte žádné další předměty.

## 5. Oblast použití a specifikace

- Držák je určen k upevnění plochých obrazovek pro soukromé, nekomerční použití v domácnosti.
- Držák je určen pouze pro užívání uvnitř budov.
- Držák používajte výlučně k jeho stanovenému účelu.



## 6. Příprava montáže a montáž

### Upozornění



- Nikdy nemontujte držák sami. Přizvěte si pomoc a podporu!
- Různé koncová zařízení mají různé možnosti připojení kabelů a dalších zařízení. Před instalací zkontrolujte, zda jsou potřebné přípojky po montáži dostupné.
- V závislosti na výrobku a způsobu montáže nebudete potřebovat celou montážní sadu. Je také možné, že i při správné montáži Vám zůstanou nepotřebné šrouby a jiné malé součástky. Uchovejte je spolu s návodem k použití na bezpečném místě pro pozdější potřebu (prodej výrobku, stěhování, přestavba držáku, nový TV atd.).

### Výstraha



- Produkt stavte pouze na rovné, neklouzavé plochy s dostatečnou nosností pro produkt a pro přístroj, který je k němu připevněný.
- Dbejte na to, aby děti nepoužívaly výrobek k lezení.
- Upozorňujeme, že kolečka výrobku mohou na podkladu způsobit otlaky. Tato skutečnost je závislá na hmotnostním zatížení a stabilitě povrchu na místě instalace.
- Upozorňujeme, že pozdější nastavení výšky je možné pouze po demontáži zavěšení.

## 6.1 Příprava montáže

### 6.1.1 Připevnění gumových nožiček

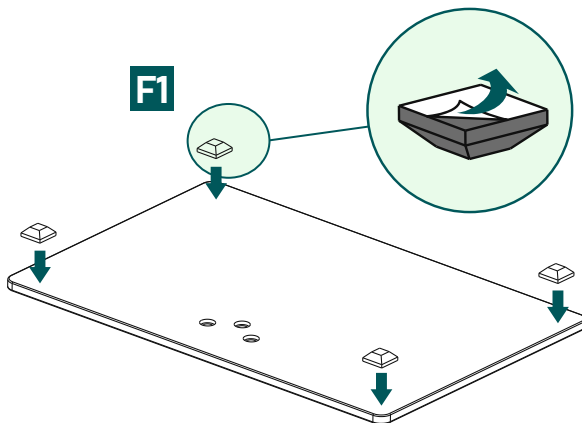

- Připevněte samolepicí gumové nožičky [F1] do rohů základní desky, jak je znázorněno výše.

### 6.1.2 Montáž upevňovacího sloupku na základní desku

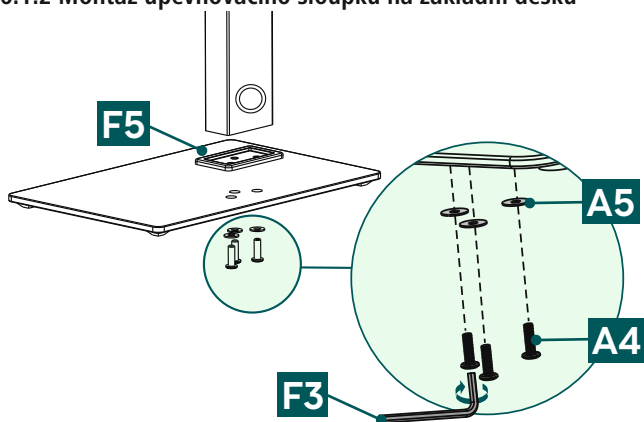

- Spojte upevňovací sloupek a základní desku pomocí spojovacího prvku [F3].
- Nakonec upevněte jednotlivé díly pomocí podložek [A5] a šroubů [A4]. Použijte inbusový klíč [F3].

### 6.1.3 Montáž kloubu držáku a upevňovací desky

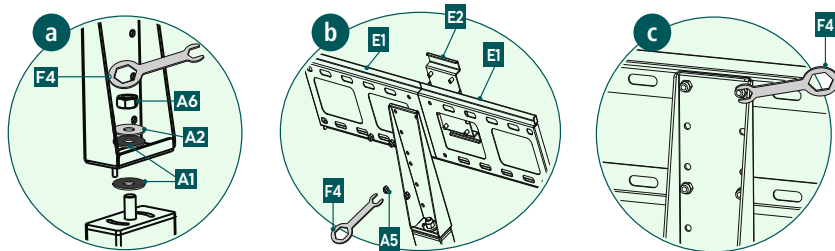

**a**

Spojte upevňovací sloupek a kloub držáku. Pamatujte, že podložka [A1] se musí nacházet mezi oběma komponenty.

Upevněte kloub držáku pomocí podložek [A1], [A2] a matice [A6]. Použijte šestihranný očkový klíč [F4].

**b + c**

Umístěte obě upevňovací desky [E1] se spojovacím prvkem [E2] do požadované výšky. Upevněte je maticemi [A5] pomocí šestihranného očkového klíče [F4].

## 6.2 Montáž k televizoru

### Upozornění

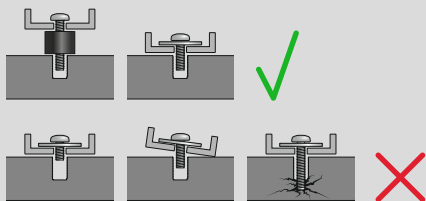

- Vzhledem k rozmanitosti koncových zařízení, která jsou na trhu k dispozici, není možné popsat všechny varianty montáže.
- Dbejte na to, aby byl držák rovně nasazen na zadní straně televizoru.
- Pro vyrovnání nerovností na zadní straně TV použijte příložené rozpěrky.
- Upozorňujeme, že všechny šrouby mají správnou délku a montují se ručně.

## 6.2.1 Montáž ramen VESA na zadní stranu televizoru

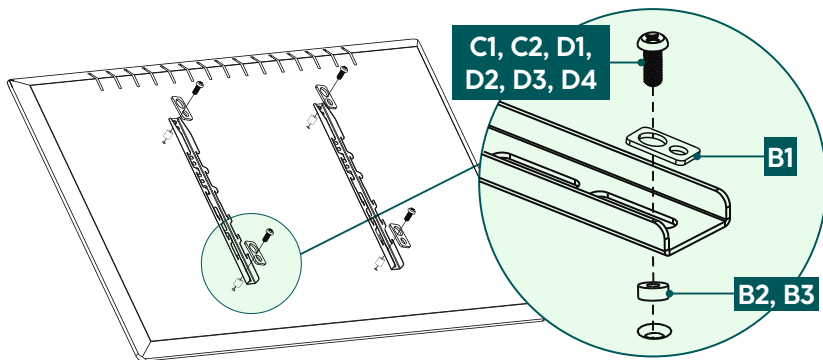

Zadní strana **plochého** televizoru

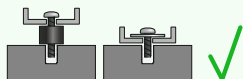
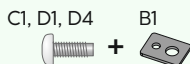

Zadní strana **zakřiveného** televizoru

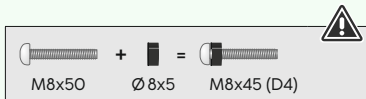
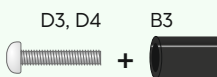
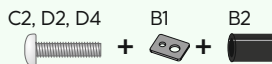

- Namontujte ramena VESA na zadní stranu svého televizoru.
- Při montáži použijte k připevnění televizoru v požadované výšce výklopná ramena VESA.
- Dávejte pozor, abyste ramena VESA správně vyrovnali. Oba háčky musí směřovat dolů.
- Dbejte na výše uvedenou kombinaci šroubu, podložky a distanční vložky pro Váš plochý nebo zakřivený televizor.

### 6.3 Montáž televizoru na TV stojan

Přivězte si další lidi na pomoc a podporu při následujícím montážním kroku.

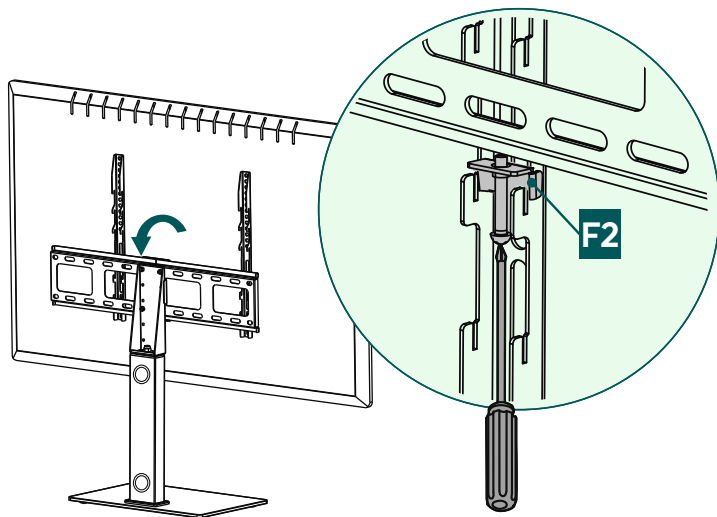

- Zavěste televizor s namontovanými rameny VESA, jak je znázorněno výše, do držáku. Vyberte jednu ze tří požadovaných nastavení výšky ploché obrazovky.
- Zajišťovací zařízení [F2] zajištěte utažením šroubů.

## 6.4 Management kabelů

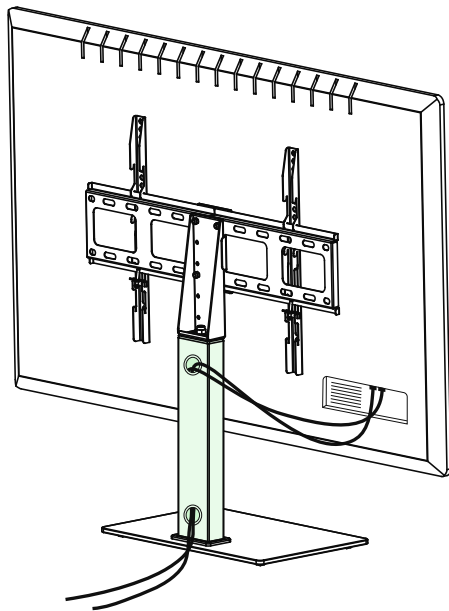

- Pro vedení kabelů použijte otvory na upevňovacím sloupku.



---

## 7. Nastavení a údržba

### Upozornění



Nikdy neměňte nastavení držáku sami. Přizvěte si pomoc a podporu!

### Upozornění – Naklápěcí/plně pohyblivé držáky



- Při montáži a při instalaci dbejte na to, aby nedošlo ke stlačení nebo poškození elektrických vedení.
  - Dbejte na to, aby nebyl výrobek zatěžován asymetricky a nebyla překročena maximální povolená nosnost.
- 
- V pravidelných intervalech (minimálně čtvrtletně) kontrolujte pevnost a provozní bezpečnost držáku a zátěže k němu připojené.
  - Čištění pouze vodou nebo běžnými čisticími prostředky.

## 8. Možnosti nastavení

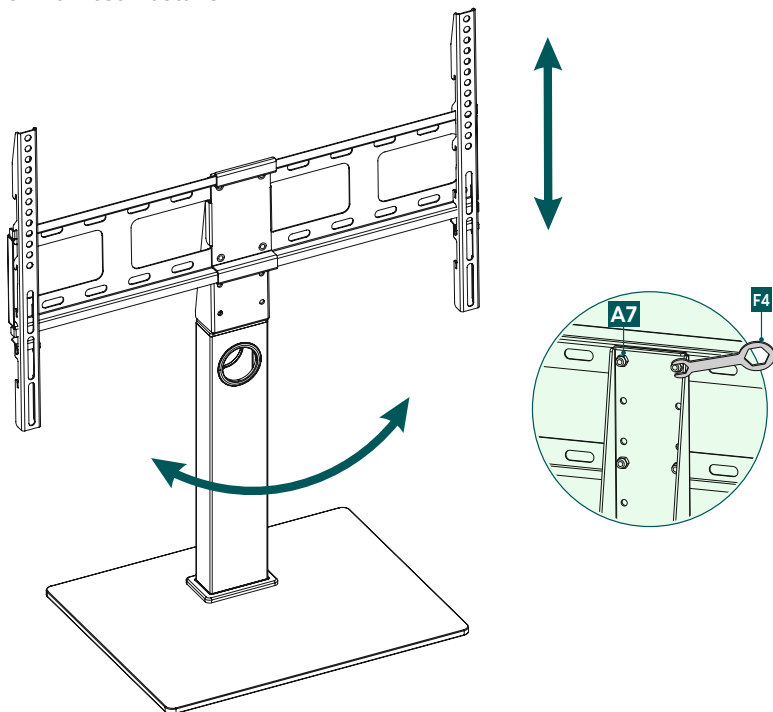

**60°**  
otočný

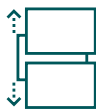

**3x**  
možnost nastavení  
výšky

- Pokud nelze držák otáčet zlehka, povolte trochu matici [A7] kloubu.



## 9. Technické údaje

Maximální nosnost:	40 kg
Úhlopříčka obrazovky:	81,0 – 165,0 cm (US: 32" - 65")
Výška středu TV desky:	55,4 cm
Akční rozsah:	až 60° (závisí na zařízení)
Rozměry základní desky:	42 x 33 cm
Uchycení:	podle standardu VESA: 200 x 200 200 x 300 300 x 100 300 x 200 300 x 300 300 x 400 400 x 200 400 x 300 400 x 400 600 x 200 600 x 300 600 x 400



## 10. Vyloučení záruky

Společnost Hama GmbH & Co KG nepřebírá žádnou odpovědnost nebo záruku za škody vzniklé neodbornou instalací, montáží a neodborným použitím výrobku nebo nedodržováním návodu k použití a/nebo bezpečnostních pokynů.

## 11. Servis a podpora

V případě dotazů k výrobku se laskavě obraťte na poradenství k výrobkům Hama.

Hotline: +49 9091 502-0 (Deu/Eng)

Další informace k podpoře naleznete zde: [www.hama.com](http://www.hama.com)

## 12. Záruční podmínky

Na tento výrobek poskytuje společnost HAMA GmbH & Co KG prodlouženou záruku výrobce na bezporuchovost, použitelnost, kvalitu zpracování a trvanlivost použitých materiálů po dobu 10 let. Ze záruky je vyloučena kompatibilita výrobku s budoucími standardy dále vyvíjeného hardwaru.

Společnost Hama GmbH & Co KG ve stanovené lhůtě bezplatně odstraní oprávněnou záruční reklamaci podle vlastního uvážení, a to buď opravou, nebo výměnou.

Záruční doba začíná běžet dnem zakoupení tohoto výrobku a platí v celé EU.

Poskytnutá záruka doplňuje vaše zákonná práva a nemá na ně vliv. Záruka se nevztahuje na poškození způsobená nesprávným používáním, běžným opotřebením, působením chemikálií nebo vyšší mocí, jakož i na zásahy nebo opravy provedené vámi nebo třetími stranami.

Dále je ze záruky vyloučeno příslušenství, které není součástí základního vybavení výrobku (reklamní díly).

V případě reklamace nás prosím kontaktujte na adrese Hama GmbH & Co KG, Dresdner Str. 9, 86653 Monheim, Německo, a přiložte doklad o koupi. Můžete nás také kontaktovat na adrese [www.hama.de](http://www.hama.de) nebo na telefonním čísle 09091/502-0.