

URAGE



Hama GmbH & Co KG
86652 Monheim / Germany
www.hama.com



All listed brands are trademarks of the corresponding companies. Errors and omissions excepted, and subject to technical changes. Our general terms of delivery and payment are applied.

00186059/06.22

URAGE



Operating Instructions	GB
Bedienungsanleitung	D
Mode d'emploi	F
Instrucciones de uso	E
Работна инструкция	BG
Uputstvo za upotrebu	SRB
Руководство по эксплуатации	RUS
Istruzioni per l'uso	I
Gebruiksaanwijzing	NL
Οδηγίες χρήσης	GR
Instrukcja obsługi	PL
Használati útmutató	H
Návod k použití	CZ
Návod na použitie	SK
Manual de instruções	P
Kullanma kılavuzu	TR
Manual de utilizare	RO
Bruksanvisning	S
Käyttöohje	FIN
Betjeningsvejledning	DK
Bruksanvisning	NO

STREAM 750
HD ILLUMINATED

A

TYPE-C

1**B****2**

C

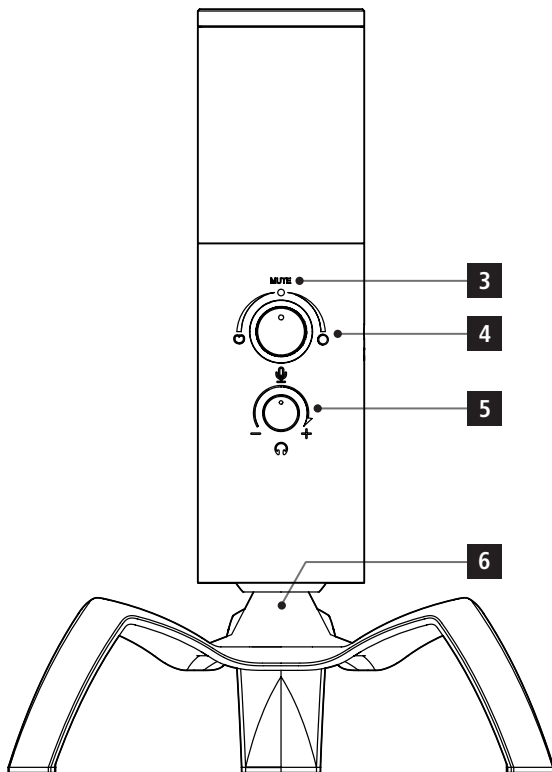

Installation – Windows 10/8/7

1



2



3

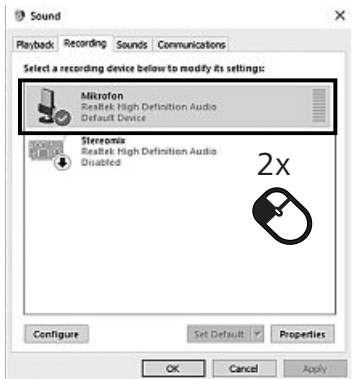

4

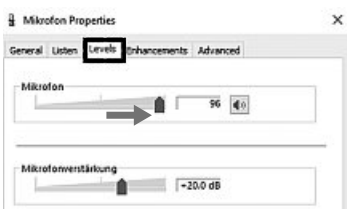

Installation – MAC

1



2



3



Controls and Displays

1. USB-C connection for adapter cable
2. 3.5 mm headphone jack
3. Microphone mute switch
4. Volume control for recording mode (cardioid and omnidirectional)
5. Headphone volume control
6. 5/8-inch screw connection

IT'S TIME FOR U TO RAGE!

Since 2010, uRage has stood for high-quality PC gaming equipment with fair prices, and has become ever more popular. For gamers, by gamers – with uRage on your side, you have a key gaming advantage.

1. Explanation of the Notes



Warning

This symbol is used to indicate safety instructions or to draw your attention to specific hazards and risks.



Note

This symbol is used to indicate additional information or important notes.

2. Package Contents

- 'Stream 750 HD Illuminated' gaming microphone
- Base
- USB adapter cable
- These operating instructions
- Transport case

3. Safety Notes

- The product is intended for private, non-commercial use only.)
- Use the product only for the intended purpose and only on suitable terminal devices (for example, notebook, PC, etc.).
- Protect the product from dirt, moisture and overheating, and only use it in a dry environment.

- Do not use the product in the immediate vicinity of heaters or other heat sources or in direct sunlight.
- Keep this product, as all electrical products, out of the reach of children!
- Do not drop the product and do not expose it to any major shocks.
- Do not open the device or continue to operate it if it becomes damaged.
- Do not operate the product outside the power limits given in the specifications.
- Do not attempt to service or repair the product yourself. Leave any and all service work to qualified experts.
- Keep the packaging material out of the reach of children due to the risk of suffocation.
- Dispose of packaging material immediately according to locally applicable regulations.
- Do not modify the product in any way. Doing so voids the warranty.
- Only use the product with the USB cable included.

4. Getting started

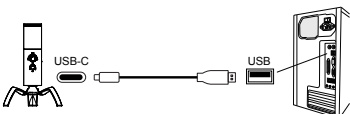
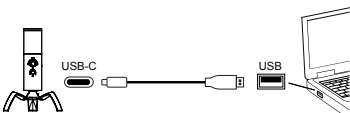

5. Operation



Note - A Few Tips

- Always position your microphone so that it is as close to and as directly connected to the audio source as possible.
- Hold your microphone as still as possible to prevent interference and wind noise.
- Check the functionality and the transmitted volume (sound check) **before** using the microphone.
- In case of feedback (loud screeching) immediately switch off the microphone using the integrated on/off switch. Then eliminate the cause of the feedback, e.g. by reducing the volume of the speakers or the input sensitivity (gain or pad, where applicable) of your microphone input, and/or moving somewhat behind your speaker(s) before switching the microphone back on.

6. Care and Maintenance

- Only clean this product with a slightly damp, lint-free cloth and do not use aggressive cleaning agents.
- Wash the pop shield pop-up (if included in the delivery) only by hand using a mild detergent. Make sure that the pop-up has completely dried before use.

7. Warranty Disclaimer

Hama GmbH & Co KG assumes no liability and provides no warranty for damage resulting from improper installation/mounting, improper use of the product or from failure to observe the operating instructions and/or safety notes.

8. Service and Support

Please contact Hama Product Consulting if you have any questions about this product.

Hotline: +49 9091 502-115 (German/English)

Further support information can be found here:

www.hama.com

9. Technical Data

Design	Condenser / Mono / Dual Audio
Impedance	≤ 6800 Ω
Sensitivity	- 45 dB ± 3 dB
Frequency range	20 Hz – 20 kHz
Cable length	2,5m
Connection	USB Type A
Weight	ca. 500g

Bedienungselemente und Anzeigen

1. USB-C Anschluss für Adapterkabel
2. Kopfhöreranschluss 3.5mm Klinke
3. Mikrofon - Stummschaltung
4. Volume - Regler für Aufnahmemodus (cardioid & omnidirectional)
5. Kopfhörer - Volume - Regler
6. 5/8" Schraubanschluss

IT'S TIME FOR U TO RAGE!

uRage steht seit 2010 für High Quality PC-Gaming-Equipment zum fairen Preis und erfreut sich stetig wachsender Beliebtheit. For Gamers, by Gamers - mit uRage auf Deiner Seite erhältst Du den spielentscheidenden Vorteil.

1. Erklärung von Hinweisen



Warnung

Wird verwendet, um Sicherheitshinweise zu kennzeichnen oder um Aufmerksamkeit auf besondere Gefahren und Risiken zu lenken.



Hinweis

Wird verwendet, um zusätzlich Informationen oder wichtige Hinweise zu kennzeichnen.

2. Packungsinhalt

- Gaming-Mikrofon "Stream 750 HD Illuminated"
- Standfuß
- USB-Adapterkabel
- diese Bedienungsanleitung
- Transportkoffer

3. Sicherheitshinweise

- Das Produkt ist für den privaten, nicht-gewerblichen Haushaltsgebrauch vorgesehen.
- Verwenden Sie das Produkt ausschließlich für den dazu vorgesehenen Zweck und nur an dafür geeigneten Endgeräten (z.B. Notebook, PC, etc.).
- Schützen Sie das Produkt vor Schmutz, Feuchtigkeit und Überhitzung und verwenden Sie es nur in trockenen Umgebungen.

- Betreiben Sie das Produkt nicht in unmittelbarer Nähe der Heizung, anderer Hitzequellen oder in direkter Sonneneinstrahlung.
- Dieses Produkt gehört, wie alle elektrischen Produkte, nicht in Kinderhände!
- Lassen Sie das Produkt nicht fallen und setzen Sie es keinen heftigen Erschütterungen aus.
- Öffnen Sie das Produkt nicht und betreiben Sie es bei Beschädigungen nicht weiter.
- Betreiben Sie das Produkt nicht außerhalb seiner in den technischen Daten angegebenen Leistungsgrenzen.
- Versuchen Sie nicht, das Produkt selbst zu warten oder zu reparieren. Überlassen Sie jegliche Wartungsarbeit dem zuständigen Fachpersonal.
- Halten Sie Kinder unbedingt von dem Verpackungsmaterial fern, es besteht Erstickungsgefahr.
- Entsorgen Sie das Verpackungsmaterial gemäß den örtlich gültigen Entsorgungsvorschriften.
- Nehmen Sie keine Veränderungen am Produkt vor. Dadurch verlieren Sie jegliche Gewährleistungsansprüche.
- Verwenden Sie das Produkt ausschließlich mit dem beiliegenden USB-Kabel.

4. Inbetriebnahme

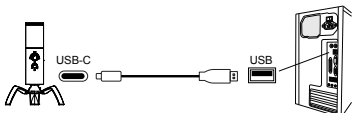
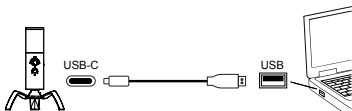

5. Betrieb

Hinweis - Einige Tipps

- Richten Sie ein Mikrofon immer möglichst direkt und nah auf die Schallquelle.
- Halten Sie ein Mikrofon immer möglichst ruhig, um Stör- und Windgeräusche zu vermeiden.
- Machen Sie **vor** dem Einsatz des Mikrofons eine Prüfung der Funktion und der übertragenen Lautstärke (Soundcheck).
- Schalten Sie bei Rückkopplungen (lautes Pfeifen) sofort das Mikrofon mit dem eingebauten Ein-/Ausschalter aus! Beheben Sie dann die Ursache der Rückkopplungen, z.B. reduzieren Sie die Lautstärke der Lautsprecheranlage, die Eingangsempfindlichkeit (Gain oder Pad, wenn vorhanden) Ihres Mikrofoneingangs und/ oder treten Sie mit dem Mikrofon etwas hinter Ihre(n) Lautsprecher, bevor Sie das Mikrofon wieder einschalten.

6. Wartung und Pflege

- Reinigen Sie dieses Produkt nur mit einem fusselfreien, leicht feuchten Tuch und verwenden Sie keine aggressiven Reiniger.
- Waschen Sie den PopUp Spuckschutz (falls im Lieferumfang) nur von Hand mit milden Reinigungsmitteln. Achten Sie darauf, dass der PopUp vor der Nutzung vollständig getrocknet ist.

7. Haftungsausschluss

Die Hama GmbH & Co KG übernimmt keinerlei Haftung oder Gewährleistung für Schäden, die aus unsachgemäßer Installation, Montage und unsachgemäßem Gebrauch des Produktes oder einer Nichtbeachtung der Bedienungsanleitung und/oder der Sicherheitshinweise resultieren.

8. Service und Support

Bitte wenden Sie sich bei Fragen zum Produkt gerne an die Hama-Produktberatung.

Hotline: +49 9091 502-115 (Deu/Eng)

Weitere Supportinformationen finden sie hier:

www.hama.com

9. Technische Daten

Ausführung	Condenser / Mono / Dual Audio
Impedanz	≤ 6800 Ω
Empfindlichkeit	- 45 dB ± 3 dB
Frequenzbereich	20 Hz – 20 kHz
Kabellänge	2,5m
Anschluss	USB Type A
Gewicht	ca. 500g

Éléments de commande et d'affichage

1. Port USB-C pour câble adaptateur
2. Port de casque jack 3,5 mm
3. Microphone - Mise en sourdine
4. Volume - Régulateur pour mode d'enregistrement (cardioïde et omnidirectionnel)
5. Casque - volume - bouton de réglage
6. Raccord vissé 5/8"

IT'S TIME FOR U TO RAGE!

La marque « uRage » propose depuis 2010 des produits de Gaming de haute qualité à des prix abordables et jouit d'une popularité croissante. For Gamers, by Gamers - avec uRage à tes côtés, tu obtiendras des avantages décisifs sur tes concurrents.

1. Explication concernant les remarques



Avertissement

Ce symbole est utilisé pour indiquer des consignes de sécurité ou pour attirer votre attention sur des dangers et risques particuliers.



Remarque

Ce symbole est utilisé pour indiquer des informations supplémentaires ou des remarques importantes.

2. Contenu de l'emballage

- Microphone Gaming « Stream 750 HD Illuminated
- Pied
- Câble adaptateur USB
- Le présent mode d'emploi
- Mallette de transport

3. Consignes de sécurité

- Ce produit est destiné à une installation domestique non commerciale.
- Utilisez le produit uniquement pour l'usage prévu et sur un appareil adapté (ordinateur de bureau, portable, etc.).

- Protégez le produit de toute saleté, humidité, surchauffe et utilisez-le uniquement dans des locaux secs.
- N'utilisez pas le produit à proximité immédiate d'un chauffage, d'autres sources de chaleur ou exposé aux rayons directs du soleil.
- Cet appareil, comme tout appareil électrique, doit être gardé hors de portée des enfants !
- Protégez le produit des secousses violentes et évitez tout choc ou toute chute.
- Ne tentez pas d'ouvrir le produit en cas de détérioration et cessez de l'utiliser.
- N'utilisez pas le produit en dehors des limites de puissance indiquées dans les caractéristiques techniques.
- Ne tentez pas de réparer l'appareil vous-même ni d'effectuer des travaux d'entretien. Déléguez tous travaux d'entretien à des techniciens qualifiés.
- Tenez les emballages d'appareils hors de portée des enfants, risque d'étouffement.
- Recyclez les matériaux d'emballage conformément aux prescriptions locales en vigueur.
- N'apportez aucune modification à l'appareil. Des modifications vous feraient perdre vos droits de garantie.
- Utilisez le produit exclusivement avec le câble USB fourni.

4. Mise en service

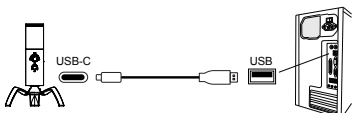
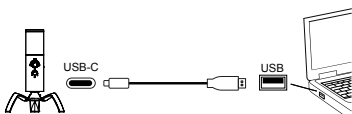

5. Fonctionnement

Remarque - conseils

- Essayez de diriger le microphone le plus directement vers la source sonore et le plus près possible.
- Tenez le microphone le plus calmement possible afin d'éviter les interférences et bruits de vent.
- **Avant** d'utiliser le microphone, faites un test de fonctionnement et de transmission du volume (soundcheck).
- En cas d'effet larsen (sifflement fort), mettez immédiatement le microphone hors tension à l'aide de l'interrupteur. Éliminez l'origine de l'effet larsen (diminuez le volume des haut-parleurs, la sensibilité d'entrée au niveau de l'entrée microphone - gain ou pad, si disponible - et/ou placez le microphone à l'arrière de votre/vos haut-parleur(s), etc.) avant de remettre votre microphone sous tension.

6. Soins et entretien

- Nettoyez le produit uniquement à l'aide d'un chiffon non fibreux légèrement humide ; évitez tout détergent agressif.
- Nettoyez le filtre anti-pop et anti-salive (si fourni) uniquement à la main avec un nettoyant doux. Veillez à ce que le filtre anti-pop soit totalement sec avant de l'utiliser.

7. Exclusion de garantie

La société Hama GmbH & Co KG décline toute responsabilité en cas de dommages provoqués par une installation, un montage ou une utilisation non conformes du produit ou encore provoqués par un non respect des consignes du mode d'emploi et/ou des consignes de sécurité.

8. Service et assistance

En cas de question concernant le produit, veuillez vous adresser au service de conseil produits de Hama. Ligne téléphonique directe : +49 9091 502-115 (allemand/anglais)
Vous trouverez ici de plus amples informations concernant l'assistance : www.hama.com

9. Caractéristiques techniques

Modèle	Condenser / Mono / Dual Audio
Impédance	≤ 6800 Ω
Sensibilité	- 45 dB ± 3 dB
Plage de fréquence	20 Hz – 20 kHz
Longueur du câble	2,5m
Connexion	USB Type A
Poids	ca. 500g

Elementos de manejo e indicadores

1. Conector USB tipo A para cable adaptador
2. Enchufe para auriculares de 3,5 mm
3. Silenciar el micrófono
4. Regulador de volumen para modo de grabación (cardioide y omnidireccional)
5. Regulador de volumen de los auriculares
6. Conexión de rosca de 5/8"

IT'S TIME FOR U TO RAGE!

Desde 2010, uRage es sinónimo de equipamiento de alta calidad para gaming desde el PC a un precio ajustado, ganando cada día mayor popularidad. Hecho por jugadores para jugadores: Con uRage conseguirás esa ventaja decisiva necesaria para conseguir la victoria.

1. Explicación de avisos



Aviso

Se utiliza para caracterizar las indicaciones de seguridad o para llamar la atención sobre peligros y riesgos especiales.



Nota

Se utiliza para caracterizar informaciones adicionales o indicaciones importantes.

2. Contenido del paquete

- Micrófono para juegos "Stream 750 HD Illuminated"
- Soporte
- Cable adaptador USB
- Estas instrucciones de uso
- Maletín de transporte

3. Instrucciones de seguridad

- El producto es para el uso doméstico privado, no comercial.
- Utilice el producto exclusivamente para la finalidad prevista y solo en los terminales adecuados (p. ej. notebook, PC, etc.).

- Proteja el producto de la suciedad, la humedad y el sobrecalentamiento y utilícelo sólo en recintos secos.
- No opere el producto en las inmediaciones de la calefacción, de otras fuentes de calor o bajo la radiación directa del sol.
- Este aparato, como todos los aparatos eléctricos, no debe estar en manos de los niños.
- No deje caer el producto ni lo someta a sacudidas fuertes.
- No abra el producto y no lo siga operando de presentar deterioros.
- No opere el producto fuera de los límites de potencia indicados en los datos técnicos.
- No intente mantener o reparar el aparato por cuenta propia. Encomende cualquier trabajo de mantenimiento al personal especializado competente.
- Mantenga el material de embalaje fuera del alcance de los niños, existe peligro de asfixia.
- Deseche el material de embalaje en conformidad con las disposiciones locales sobre el desecho vigentes.
- No realice cambios en el aparato. Esto conllevaría la pérdida de todos los derechos de la garantía.
- Utilice el producto exclusivamente con el cable USB incluido.

4. Puesta en funcionamiento

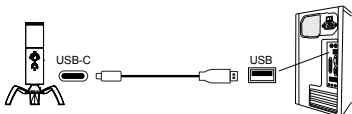
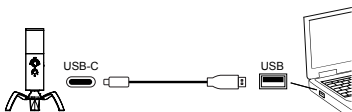

5. Funcionamiento

Nota - Algunos consejos

- Siempre dirija el micrófono hacia la fuente de sonido de la forma más directa y cercana posible.
- Sostenga el micrófono con firmeza para evitar interferencias o ruidos producidos por el viento.
- Pruebe el funcionamiento del micrófono y el volumen transmitido (prueba de sonido) **antes** de la utilización del mismo.
- En caso de acoplamiento (pitidos muy altos), apague inmediatamente el micrófono mediante el interruptor incorporado on/off. A continuación, corrija la causa del acoplamiento, p. ej. reduciendo el volumen del equipo de altavoces, la sensibilidad de entrada (Gain o Pad, de estar disponibles) de la entrada de micrófono y/o sitúese ligeramente por detrás del altavoz/los altavoces antes de volver a encender el micrófono.

6. Mantenimiento y cuidado

- Limpie este producto sólo con un paño ligeramente humedecido que no deje pelusas y no utilice detergentes agresivos.
- Limpie el filtro antipop (en caso de que se incluya en el volumen de suministro) manualmente con productos de limpieza suaves. Asegúrese de que el filtro antipop esté completamente seco antes de usarlo.

7. Exclusión de responsabilidad

Hama GmbH & Co KG no se responsabiliza ni concede garantía por los daños que surjan por una instalación, montaje o manejo incorrectos del producto o por la no observación de las instrucciones de manejo y/o de las instrucciones de seguridad.

8. Servicio y soporte

Si tiene que hacer alguna consulta sobre el producto, diríjase al asesoramiento de productos Hama.

Línea directa: +49 9091 502-115 (Alemán/Inglés)

Encontrar más información de soporte aquí:

www.hama.com

9. Datos técnicos

Modelo	Condenser / Mono / Dual Audio
Impedancia	≤ 6800 Ω
Sensibilidad	- 45 dB ± 3 dB
Rango de frecuencia	20 Hz – 20 kHz
Longitud del cable	2,5m
Conexión	USB Type A
Peso	ca. 500g

Елементи за обслужване и индикации

1. USB-C извод за адапторен кабел
2. Жак за слушалки 3,5 mm
3. Микрофон – изключване на звука
4. Сила на звука – регулатор при режим на запис (насоченост: кардиоидни и всенасочени)
5. Слушалки – сила на звука – регулатор
6. Винтова връзка 5/8"

IT'S TIME FOR U TO RAGE!

От 2010 г. uRage е синоним на High Quality PC Gaming Equipment на честни цени и се радва на непрекъснато нарастваща популярност. For Gamers, by Gamers - с uRage на твоя страна ти получаваш решаващо за играта предимство.

1. Обяснение на предупредителните символи и указания



Вниманив

Използват се за обозначаване на указания за безопасност или за насочване на вниманието към особени опасности и рискове.



Забележка

Използват се за допълнително обозначаване на информация или важни указания.

2. Съдържание на опаковката

- Геймърски микрофон „Stream 750 HD Illuminated“
- Стойка
- USB адапторен кабел
- настоящото ръководство за употреба
- транспортна кутия

3. Забележки за безопасност

- Продуктът е предвиден за лична, нестопанска битова употреба.
- Използвайте продукта единствено по предназначение и само във връзка с подходящи за него крайни устройства (напр.

лаптоп, компютър и т.н.).

- Пазете продукта от замърсяване, влага и прегряване и го използвайте само в сухи помещения.
- Не използвайте продукта в непосредствена близост до отоплителни уреди, други източници на топлина или на директна слънчева светлина.
- Подобно на всички електрически продукти този продукт не бива да попада в ръцете на деца!
- Не позволявайте на продукта да пада и не го излагайте на силни вибрации.
- Не отваряй продукта и при повреда не продължавай да го използваш.
- Не използвайте продукта извън неговите граници на мощността, посочени в техническите данни.
- Не се опитвайте сами да обслужвате или ремонтирате продукта. Оставете всякаква техническа поддръжка на компетентните специалисти.
- Задължително дръжте малките деца далече от опаковъчния материал, има опасност от задушаване.
- Изхвърлете опаковъчния материал веднага съгласно действащите на място разпоредби за изхвърляне на отпадъци.
- Не правете промени в уреда. Така ще загубите право на всякакви гаранционни претенции.
- Използвайте продукта само с приложения USB кабел.

4. Пускане в експлоатация

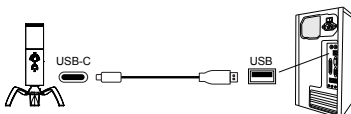
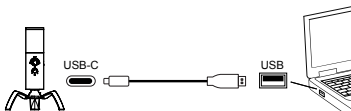

5. Експлоатация

Указание – няколко съвета

- Винаги насочвайте микрофона колкото е възможно по-директно и по-близо до източника на звука.
- Движете колкото се може по-малко микрофона, за да избегнете шумове от смущения и движение на въздуха.
- **Преди** използването на микрофона проверете функционирането му и силата на предавания звук (Soundcheck).
- При микрофония (силно свистене) изключете веднага микрофона с вградения превключвател за включване/изключване! След това отстранете причината за микрофонията, напр. намалете силата на звука, чувствителността (Gain или Pad, ако са налични) на входа за Вашия микрофон и/или застанете с микрофона малко зад тонколоната/тонколоните, преди отново да включите микрофона.

6. Техническо обслужване и поддръжка

- Почиствайте този продукт само с леко навлажнена кърпа, която не пуска власинки, и не използвайте агресивни почистващи препарати.

Мийте филтъра срещу пращене (ако е включен в обема на доставката) само на ръка с меки почистващи средства. Внимавайте филтърът срещу пращене да е напълно сух преди използване.

7. Изключване на гаранция

Хама ГмБХ & Ко. КГ не поема никаква отговорност или гаранция за повреди в резултат на неправилна инсталация, монтаж и неправилна употреба на продукта или неспазване на упътването за обслужване и/или инструкциите за безопасност.

8. Сервиз и съпорт

За въпроси във връзка с продукта се обърни към отдела за консултация за продукти на Хама. Гореща телефонна линия: +49 9091 502-115 (немски/английски)
Допълнителна информация за съпорт ще намерите тук:
www.hama.com

9. Технически данни

Изпълнение	Condenser / Mono / Dual Audio
Импеданс	≤ 6800 Ω
Чувствителност	- 45 dB ± 3 dB
Честотен диапазон	20 Hz – 20 kHz
Дължина на кабела	2,5m
Свързване	USB Type A
Тегло	ca. 500g

Elementi za rukovanje i prikazivanje

1. Priključak USB-C za adapterski kabl
2. Priključak za slušalice 3,5
3. Mikrofon - utišavanje
4. Jačina zvuka - regulator za režim snimanja (kardiodni ili omnidirekcionni)
5. Slušalice - Jačina zvuka - Regulator
6. Navojni priključak 5/8"

IT'S TIME FOR U TO RAGE!

uRage je već od 2010. sinonim za povoljnu visokokvalitetnu računarsku gaming opremu i beleži popularnost koja raste iz dana u dan. Za gamere od gamera - uz pomoć uRage-a u rukama imate odlučujuću prednost u igri.

1. Objašnjenje napomena



Upozorenje

Koristi se za označavanje bezbednosnih napomena ili za skretanje pažnje na posebnu opasnost i rizik.



Napomena

Koristi se za označavanje dodatnih informacija ili važnih napomena.

2. Sadržaj pakovanja

- Gaming mikrofon „Stream 750 HD Illuminated“
- Postolje
- USB adapterski kabl
- Ovo uputstvo za upotrebu
- Transportni kofer

3. Bezbednosne napomene

- Proizvod je predviđen za privatnu, nekomercijalnu upotrebu u domaćinstvu.
- Koristite proizvod samo u predviđene svrhe i samo za pogodne krajnje uređaje (npr. Notebook, PC itd.).
- Proizvod čuvajte od prljavštine, vlage i pregrevanja i upotrebljavajte ga samo u suvoj okolini.

- Ne koristite proizvod u neposrednoj blizini grejanja i drugih izvora toplote ili izloženog direktnom sunčevom zračenju.
- Ovaj proizvod, kao i svi elektronski uređaji, ne sme da bude dostupan deci!
- Ne dozvolite da proizvod padne i ne izlažite ga nikakvim snažnim potresima.
- Proizvod ne otvarajte i nemojte više da ga koristite ako se ošteti.
- Ne koristite proizvod van navedenih tehničkih ograničenja.
- Ne pokušavajte sami da održavate ili popravljate proizvod. Preпустite sve postupke održavanja za to kvalifikovanoj osobi.
- Ambalažni materijal obavezno držite van dohvata dece, jer postoji opasnost od gušenja.
- Ambalažni materijal odložite u otpad prema lokalnim važećim propisima za odlaganje u otpad.
- Na proizvodu ne obavljajte nikakve modifikacije. Time gubite sva prava na garanciju.
- Proizvod koristite isključivo sa priloženim USB kablom.

4. Puštanje u rad

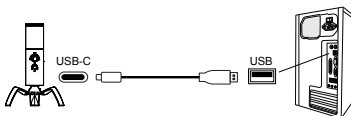
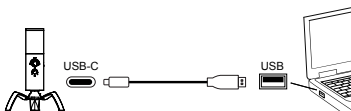

5. Rad

Napomena - nekoliko saveta

- Mikrofon uvek usmerite što je više moguće direktno i blizu izvora zvuka.
- Mikrofon uvek držite što je moguće mirnije da bi se sprečili šumovi smetnji i vetra.
- Izvršite proveru rada i prenete jačine zvuka (Soundcheck) pre korišćenja mikrofona.
- U slučaju mikrofonije (jako pištanje) odmah isključite mikrofon putem ugrađenog prekidača za uključivanje/isključivanje! Otklonite uzroke mikrofonije, npr. smanjite jačinu zvuka zvučnika, ulaznu osetljivost (Gain ili Pad, ako postoji) vašeg mikrofona i/ili se sa mikrofonom pomerite malo iza vašeg(ih) zvučnika pre nego što ponovo uključite mikrofon.

6. Održavanje i čišćenje

- Ovaj proizvod čistite samo sa blago navlaženom krpom koja ne ostavlja vlakna za sobom i ne koristite agresivna sredstva za čišćenje.
- PopUp zaštitnu mrežicu (ako je u sadržaju isporuke) operite ručno blagim sredstvom za čišćenje. Pobrinite se da PopUp mrežica pre korišćenja bude potpuno suva.

7. Isključenje odgovornosti

Firma Hama GmbH & Co. KG ne preuzima nikakvu odgovornost za štete koje nastanu zbog nestručne instalacije, montaže i nestručne upotrebe proizvoda ili zbog nepoštovanja uputstva za upotrebu i/ili napomena za bezbednost.

8. Servis i podrška

Ako imate pitanja o proizvodu, obratite se odeljenju za savetovanje u vezi proizvoda kompanije Hama. Telefon: +49 9091 502-115 (nemački/engleski)
Ostale informacije za podršku možete naći na: www.hama.com

9. Tehnički podaci

Verzija	Condenser / Mono
Impedansa	≤ 2200 Ω
Osetljivost	- 38 dB ± 3 dB
Frekventni opseg	30 Hz – 18 kHz
Dužina kabla	2,5m
Priključak	USB Type A
Težina	ca. 180g/326g

Органы управления и индикации

1. Разъем USB-C для кабеля-переходника
2. Разъем наушников 3,5 мм
3. Микрофон - ВКЛ/ВЫКЛ
4. Громкость - регулировка в режиме записи (кардиодная и всенаправленная)
5. Наушники - Громкость - Регулятор
6. Резьбовое соединение 5/8"

IT'S TIME FOR U TO RAGE!

Под маркой uRage с 2010 года выпускается высококачественное оборудование для игровых компьютеров по конкурентоспособной цене. Известность марки постоянно растет. Для игроков, от игроков - оборудование uRage обеспечит преимущество и приблизит к победе.

1. Предупредительные пиктограммы



Внимание

Данным значком отмечены инструкции, несоблюдение которых может привести к опасной ситуации.



Примечание

Дополнительная или важная информация.

2. Комплект поставки

- Игровой микрофон "Stream 750 HD Illuminated"
- Подставка
- Кабель-переходник USB
- Настоящая инструкция
- Футляр

3. Техника безопасности

- Изделие предназначено только для домашнего применения.
- Используйте изделие только по назначению и только с подходящими для этого устройствами (например, с ноутбуком, ПК и т. д.).
- Беречь от грязи, влаги и источников тепла. Эксплуатировать только в сухих условиях.

- Не эксплуатировать в непосредственной близости с нагревательными приборами, беречь от прямых солнечных лучей.
- Не давать детям!
- Не ронять. Беречь от сильных ударов.
- Изделие не открывать. Запрещается эксплуатировать неисправное изделие.
- Соблюдать технические характеристики.
- Запрещается самостоятельно ремонтировать устройство. Ремонт разрешается производить только квалифицированному персоналу.
- Упаковку не давать детям: опасность асфиксии.
- Утилизировать упаковку в соответствии с местными нормами.
- Запрещается вносить изменения в конструкцию. В противном случае гарантийные обязательства аннулируются.
- Используйте изделие только с прилагаемым USB-кабелем.

4. Ввод в эксплуатацию

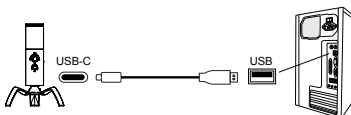
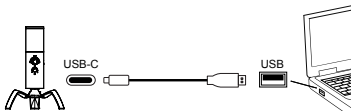

5. Эксплуатация

Примечание - Советы

- Микрофон следует по возможности направлять на источник звука.
- Во избежание помех и шумов от ветра не трясите микрофон.
- **Перед** началом работы проверьте функциональность микрофона и передачу звука.
- В случае возникновения обратной связи (громкий свист) немедленно выключите микрофон. Перед тем как снова включить микрофон, устраните причину обратной связи (уменьшите громкость громкоговорителей, чувствительность, отойдите дальше от громкоговорителей и т.д.).

6. Уход и техническое обслуживание

- Чистку изделия производить только безворсовой слегка влажной салфеткой. Запрещается применять агрессивные чистящие средства.
- Мойте поп-фильтр (если входит в комплект поставки) только вручную с использованием мягких моющих средств. Перед использованием убедитесь в том, что поп-фильтр полностью высох.

7. Отказ от гарантийных обязательств

Компания Hama GmbH & Co KG не несет ответственность за ущерб, возникший вследствие неправильного монтажа, подключения и использования изделия не по назначению, а также вследствие несоблюдения инструкции по эксплуатации и техники безопасности.

8. Отдел техобслуживания

По вопросам ремонта или замены неисправных изделий обращайтесь к продавцу или в сервисную службу компании Hama. Горячая линия отдела техобслуживания: +49 9091 502-115 (немецкий, английский) Подробнее смотрите здесь: www.hama.com

9. Технические характеристики

Исполнение	Condenser / Mono / Dual Audio
Сопротивление	≤ 6800 Ω
Чувствительность	- 45 dB ± 3 dB
Диапазон частот	20 Hz – 20 kHz
Длина кабеля	2,5m
Подключение	USB Type A
Вес	ca. 500g

Elementi di comando e indicazioni

1. Attacco USB-C per il cavo adattatore
2. Attacco per cuffie jack da 3,5 mm
3. Microfono - Modalità mute
4. Volume - Regolatore per la modalità di registrazione
5. (cardioid & omnidirectional)
6. Cuffie - Volume - Regolatore
7. Attacco a vite da 5/8"

IT'S TIME FOR U TO RAGE!

Dal 2010 uRage è sinonimo di High Quality PC-Gaming-Equipment a un prezzo conveniente e soddisfa un numero sempre crescente di appassionati. Per i Gamers, by Gamers - con uRage al tuo fianco sei in grado di garantirti il vantaggio determinante per il tuo gioco.

1. Spiegazione delle avvertenze



Attenzione

Viene utilizzato per contrassegnare le indicazioni di sicurezza oppure per rivolgere l'attenzione verso particolari rischi e pericoli.



Avvertenza

Viene utilizzato per contrassegnare informazioni supplementari o indicazioni importanti.

2. Contenuto della confezione

- Microfono gaming "Stream 750 HD Illuminated"
- Piede di appoggio
- Cavo adattatore USB
- Queste istruzioni per l'uso
- Valigetta

3. Indicazioni di sicurezza:

- Il prodotto è concepito per l'uso domestico privato, non commerciale.
- Utilizzare il prodotto esclusivamente per lo scopo previsto e solamente con terminali adatti (ad es. Notebook, PC ecc.).

- Proteggere il prodotto da sporcizia, umidità e surriscaldamento e utilizzarlo solo in ambienti asciutti.
- Evitare di mettere in esercizio il prodotto in prossimità di riscaldamento, altre fonti di calore o la luce diretta del sole.
- Tenere questo apparecchio, come tutte le apparecchiature elettriche, fuori dalla portata dei bambini!
- Non fare cadere il prodotto e non sottoporlo a forti scossoni!
- Non aprire il prodotto e non utilizzarlo più se danneggiato.
- Non mettere in esercizio il prodotto al di fuori dei suoi limiti di rendimento indicati nei dati tecnici.
- Non tentare di aggiustare o riparare l'apparecchio da soli. Fare eseguire qualsiasi lavoro di riparazione al personale specializzato competente.
- Tenere l'imballo fuori dalla portata dei bambini, pericolo di soffocamento!
- Smaltire immediatamente il materiale d'imballaggio attenendosi alle prescrizioni locali vigenti.
- Non apportare modifiche all'apparecchio per evitare di perdere i diritti di garanzia.
- Utilizzare il prodotto soltanto con il cavo USB in dotazione.

4. Messa in funzione

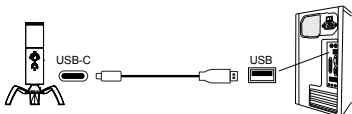
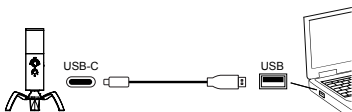

5. Funzionamento

Avvertenza - Alcuni consigli

- Dirigere il microfono sempre il più vicino possibile alla fonte sonora.
- Tenere il microfono in modo da evitare rumori dovuti a interferenze o al vento.
- **Prima** di utilizzare il microfono, effettuare un controllo del funzionamento e del volume (sound check).
- Se si sente un fischio forte, spegnere immediatamente il microfono dall'interruttore on/off integrato! Rimuovere la causa del fischio, per es. ridurre il volume dell'altoparlante, la sensibilità d'ingresso (gain o pad, se presenti) del microfono e/o posizionarsi con il microfono un po' più indietro rispetto all'altoparlante prima di riaccendere il microfono.

6. Cura e manutenzione

- Pulire questo prodotto solo con un panno umido e che non lascia pelucchi e non utilizzare mai detergenti aggressivi.
- Lavare solamente a mano la protezione antipop (se in dotazione) con un detergente delicato. Prima dell'uso della protezione antipop, assicurarsi che sia completamente asciutta

7. Esclusione di garanzia

Hama GmbH & Co KG non si assume alcuna responsabilità per i danni derivati dal montaggio o l'utilizzo scorretto del prodotto, nonché dalla mancata osservanza delle istruzioni per l'uso e/o delle indicazioni di sicurezza.

8. Assistenza e supporto

In caso di domande sul prodotto, rivolgersi alla Consulenza prodotto Hama.

Hotline: +49 9091 502-115 (ted./ing.)

Ulteriori informazioni sul supporto sono disponibili qui: www.hama.com

9. Dati tecnici

Versione	Condenser / Mono / Dual Audio
Impedenza	≤ 6800 Ω
Sensibilità	- 45 dB ± 3 dB
Gamma di frequenza	20 Hz – 20 kHz
Lunghezza cavo	2,5m
Attacco	USB Type A
Peso	ca. 500g

Bedieningselementen en indicaties

1. USB-C aansluitpunt voor adapterkabel
2. Hoofdtelefoonaansluitpunt stereostecker 3,5 mm
3. Mute-functie van de microfoon
4. Volume-regelaar voor opnamemodus (cardioïde & omnidirectioneel)
5. Hoofdtelefoon volume-regelaar
6. 5/8" schroefaansluitpunt

IT'S TIME FOR U TO RAGE!

uRage staat sedert 2010 voor High Quality PC-Gaming-Equipment voor een faire prijs en is verheugd over een continu groeiende populariteit. For Gamers, by Gamers - met uRage aan jouw zijde krijg je het spelbepalende voordeel.

1. Verklaring van aanwijzingen



Waarschuwing

Wordt gebruikt voor veiligheidsinstructies of om de aandacht te trekken op bijzondere gevaren en risico's.



Aanwijzing

Wordt gebruikt voor extra informatie of belangrijke informatie.

2. Inhoud van de verpakking

- Gaming-microfoon "Stream 750 HD Illuminated"
- Voet als standaard
- USB-adapterkabel
- Deze bedieningsinstructies
- Transportkoffer

3. Veiligheidsinstructies

- Het product is bedoeld voor niet-commercieel privegebruik in huiselijke kring.
- Gebruik het product uitsluitend voor het beoogde doel en alleen op daarvoor geschikte eindapparaten (bijv. notebook, pc, enz.).
- Bescherm het product tegen vuil, vocht en oververhitting en gebruik het alleen in droge omgevingen.

- Gebruik het product niet in de onmiddellijke nabijheid van een verwarming of andere warmtebronnen en stel het niet bloot aan directe zonnestralen.
- Elektrische apparaten dienen buiten het bereik van kinderen gehouden te worden!
- Laat het product niet vallen en stel het niet bloot aan zware schokken of stoten.
- Open het product niet en gebruik het niet meer als het beschadigd is.
- Gebruik het product niet buiten de in de technische gegevens vermelde vermogensgrenzen.
- Probeer niet het product zelf te onderhouden of te repareren. Laat onderhouds- en reparatiewerkzaamheden door vakpersoneel uitvoeren.
- Het verpakkingsmateriaal mag absoluut niet in handen van kinderen komen; verstikkingsgevaar.
- Het verpakkingsmateriaal direct en overeenkomstig de lokaal geldende afvoerschriften afvoeren.
- Verander niets aan het toestel. Daardoor vervalt elke aanspraak op garantie.
- Gebruik het product uitsluitend met de meegeleverde USB-kabel.

4. Ingebruikname

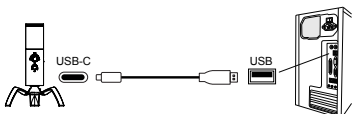
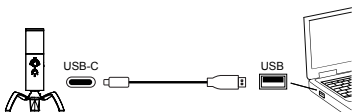

5. Gebruik en werking

Aanwijzing - enkele tips

- Richt een microfoon naar mogelijkheid direct op en dichtbij de geluidsbron.
- Houd een microfoon altijd zo rustig mogelijk vast teneinde storende en windgeluiden te voorkomen.
- Controleer **voor** het gebruik van de microfoon of deze goed functioneert en hoe het geluid wordt overgebracht (soundcheck).
- Schakel bij rondzingen (luide fluittoon) direct de microfoon met de ingebouwde In/Uit-schakelaar uit! Neem dan de oorzaak van het rondzingen weg, bijv. de geluidsterkte van de luidsprekerinstallatie reduceren, de ingangsgevoeligheid (Gain of Pad, indien aanwezig) van de microfooningang reduceren en/of verplaats uzelf met de microfoon enigszins achter uw luidsprekers voordat u de microfoon weer inschakelt.

6. Onderhoud en verzorging

- Reinig dit product uitsluitend met een pluivrije, licht vochtige doek en maak geen gebruik van agressieve reinigingsmiddelen.
- Was de PopUp-plopkap (indien meegeleverd) alleen met de hand met milde schoonmaakmiddelen. Let erop dat de PopUp vóór het gebruik volledig is gedroogd

7. Uitsluiting van garantie en aansprakelijkheid

Hama GmbH & Co KG aanvaardt geen enkele aansprakelijkheid of garantieclaims voor schade of gevolgschade, welke door ondeskundige installatie, montage en ondeskundig gebruik van het product ontstaan of het resultaat zijn van het niet in acht nemen van de bedieningsinstructies en/of veiligheidsinstructies.

8. Service en support

Neem bij vragen over het product contact op met de afdeling Productadvies van HAMA.
Hotline: +49 9091 502-115 (Duits/Engels)
Meer support-informatie vindt u hier:
www.hama.com

9. Technische specificaties

Uitvoering	Condenser / Mono
Impedantie	≤ 2200 Ω
Gevoeligheid	- 38 dB ± 3 dB
Frequentiebereik	30 Hz – 18 kHz
Kabellengte	2,5m
Aansluiting	USB Type A
Gewicht	ca. 180g/326g

Στοιχεία χειρισμού και ενδείξεις

1. Υποδοχή USB-C για καλώδιο προσαρμογέα
2. Υποδοχή για ίσιο βύσμα ακουστικών 3,5mm
3. Λειτουργία σίγασης μικροφώνου
4. Ρυθμιστής έντασης για λειτουργία εγγραφής (καρδιοειδές και πανκατευθυντικό)
5. Ρυθμιστής έντασης ακουστικών
6. Βιδωτή υποδοχή σύνδεσης 5/8"

IT'S TIME FOR U TO RAGE!

Η uRage κατασκευάζεται από το 2010 εξοπλισμό για παιχνίδια υπολογιστή σε καλές τιμές και χαίρει όλο και μεγαλύτερη δημοτικότητα. For Gamers, by Gamers - με την uRage στο πλευρό σας έχετε σημαντικό πλεονέκτημα στο παιχνίδι.

1. Επεξήγηση των υποδείξεων



Προειδοποίηση

Χρησιμοποιείται για τη σήμανση υποδείξεων ασφαλείας ή για να επιστήσει την προσοχή σε ιδιαίτερους κινδύνους.



Υπόδειξη

Χρησιμοποιείται για τη σήμανση επιπλέον πληροφοριών ή σημαντικών υποδείξεων.

2. Περιεχόμενα συσκευασίας

- Μικρόφωνο για παιχνίδια "Stream 750 HD Illuminated"
- Πόδι στήριξης
- Καλώδιο προσαρμογέα USB
- Αυτό το εγχειρίδιο χρήσης
- Θήκη μεταφοράς

3. Υποδείξεις ασφαλείας

- Το προϊόν προορίζεται για σκοπούς οικιακής χρήσης.
- Χρησιμοποιείτε το προϊόν αποκλειστικά για τον σκοπό που προορίζεται και μόνο στις κατάλληλες συσκευές (π.χ. φορητούς υπολογιστές, υπολογιστές κ.λπ.).

- Πρέπει να προστατεύετε το προϊόν από βρομιά, υγρασία και υπερθέρμανση και να το χρησιμοποιείτε μόνο σε στεγνά περιβάλλοντα.
- Μην χρησιμοποιείτε το προϊόν κοντά σε καλοριφέρ, άλλες πηγές θερμότητας ή σε σημεία όπου δέχεται άμεση ηλιακή ακτινοβολία
- Μην αφήνετε τα παιδιά να αγγίζουν αυτή ή οποιαδήποτε άλλη ηλεκτρική συσκευή.
- Το προϊόν δεν επιτρέπεται να πέφτει κάτω, ούτε και να δέχεται δυνατά χτυπήματα.
- Μην ανοίγετε το προϊόν και μην το χρησιμοποιείτε αν χαλάσει.
- Μην χρησιμοποιείτε τη συσκευή εκτός των ορίων απόδοσης που περιγράφονται στα τεχνικά χαρακτηριστικά.
- Μην επιχειρήσετε να συντηρήσετε ή να επισκευάσετε τη συσκευή εσείς οι ίδιοι. Οι εργασίες συντήρησης πρέπει να γίνονται από εξειδικευμένα άτομα.
- Τα παιδιά δεν επιτρέπεται να έρχονται σε επαφή με το υλικό της συσκευασίας, υπάρχει κίνδυνος ασφυξίας.
- Απορρίψτε κατευθείαν το υλικό συσκευασίας σύμφωνα με τους ισχύοντες τοπικούς κανονισμούς απόρριψης.
- Μην κάνετε μετατροπές στη συσκευή. Κατ' αυτόν τον τρόπο παύει να ισχύει η εγγύηση.
- Χρησιμοποιείτε το προϊόν αποκλειστικά και μόνο με το παρεχόμενο καλώδιο USB.

4. Έναρξη χρήσης

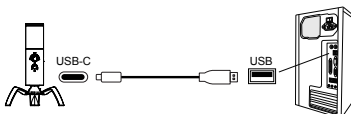
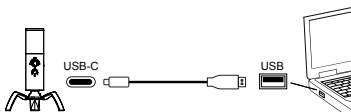

5. Λειτουργία



Υπόδειξη - Μερικές συμβουλές

- Ευθυγραμμίστε το μικρόφωνο όσο πιο άμεσα και κοντά στην πηγή ήχου γίνεται.
- Κρατάτε το μικρόφωνο πάντα όσο πιο σταθερά γίνεται για να αποφύγετε παράσιτα και θορύβους του ανέμου.
- **Πριν** τη χρήση του μικροφώνου ελέγξτε τη λειτουργία και την ένταση του (Soundcheck).
- Αν υπάρχουν μικροφωνισμοί (δυνατό σφύριγμα) απενεργοποιήστε το μικρόφωνο κατευθείαν μέσω του ενσωματωμένου γενικού διακόπτη! Αντιμετωπίστε την αιτία των μικροφωνισμών, π.χ. μειώστε την ένταση των ηχείων, την ευαισθησία της εισόδου (gain ή pad, αν υπάρχουν) του μικροφώνου και/ή πηγαίνετε με το μικρόφωνο λίγο πίσω από τα ηχεία πριν το ενεργοποιήσετε ξανά.

6. Συντήρηση και φροντίδα

- Καθαρίζετε αυτό το προϊόν μόνο με ένα ελαφρώς βρεγμένο πανί χωρίς χνούδια και μην χρησιμοποιείτε επιθετικά καθαριστικά.
- Πλύνετε το φίλτρο PopUp (αν διατίθεται στα περιεχόμενα της συσκευασίας) μόνο στο χέρι με ήπιο απορρυπαντικό. Πριν από τη χρήση βεβαιωθείτε ότι το φίλτρο PopUp είναι τελείως στεγνό

7. Απώλεια εγγύησης

Η εταιρεία Hama GmbH & Co KG δεν αναλαμβάνει καμία ευθύνη ή εγγύηση για ζημιές, οι οποίες προκύπτουν από λανθασμένη εγκατάσταση και συναρμολόγηση ή λανθασμένη χρήση του προϊόντος ή μη τήρηση των οδηγιών λειτουργίας και/ή των υποδείξεων ασφαλείας.

8. Σέρβις και υποστήριξη

Για ερωτήσεις σχετικά με το προϊόν απευθυνθείτε στην υπηρεσία εξυπηρέτησης πελατών της Hama. Γραμμή υποστήριξης: +49 9091 502-115 (Γερμανικά/Αγγλικά)

Περισσότερες πληροφορίες υποστήριξης θα βρείτε στη διεύθυνση: www.hama.com

9. Τεχνικά χαρακτηριστικά

Τύπος	Condenser / Mono / Dual Audio
Αντίσταση	≤ 6800 Ω
Ευαισθησία	- 45 dB ± 3 dB
Εύρος συχνοτήτων	20 Hz – 20 kHz
Μήκος καλωδίου	2,5m
Σύνδεση	USB Type A
Βάρος	ca. 500g

Elementy obsługi i sygnalizacji

1. Złącze USB-C do kabla adaptera
2. Gniazdo słuchawkowe, wtyk jack 3,5 mm
3. Mikrofon – wyciszenie dźwięku
4. Volume – regulacja trybu nagrywania (kardioidalnie i wszechkierunkowo)
5. Regulator głośności słuchawek
6. Złącze śrubowe 5/8"

IT'S TIME FOR U TO RAGE!

uRage to marka, która od roku 2010 jest synonimem wysokiej jakości sprzętu dla graczy. Produkty są oferowane w korzystnej cenie i cieszą się stale rosnącą popularnością. Są produkowane dla graczy i przez graczy, dzięki czemu uRage gwarantuje najwyższy komfort rozgrywki.

1. Objaśnienie informacji



Ostrzeżenie

Używane w celu zwrócenia uwagi na szczególne niebezpieczeństwo lub ryzyko.



Wskazówki

Używane w celu zwrócenia uwagi na szczególnie przydatne informacje.

2. Zawartość opakowania

- Mikrofon do gier komputerowych „Stream 750 HD Illuminated”
- Podpórka
- Kabel przejściówki USB
- Niniejsza instrukcja obsługi
- Walizka transportowa

3. Wskazówki bezpieczeństwa

- Produkt jest przeznaczony do prywatnego, niekomercyjnego użytku domowego.
- Stosować produkt wyłącznie w przewidzianym przez producenta celu i tylko z odpowiednimi urządzeniami końcowymi (np. laptop, komputer stacjonarny itp.).

- Chronić produkt przed zanieczyszczeniem, wilgocią i przegrzaniem oraz stosować go tylko w suchym otoczeniu.
- Nie używać produktu w bezpośredniej bliskości ogrzewania, innych źródeł ciepła ani nie wystawiać go na bezpośrednie promieniowanie słoneczne.
- Trzymać urządzenie, jak wszystkie urządzenia elektryczne, z dala od dzieci!
- Chronić produkt przed upadkiem i silnymi wstrząsami.
- Nie otwierać produktu i nie używać go, gdy jest uszkodzony.
- Nie stosować produktu poza zakresem mocy podanym w danych technicznych.
- Nie próbować naprawiać samodzielnie urządzenia. Prace serwisowe zlecać wykwalifikowanemu personelowi fachowemu.
- Materiały opakowaniowe trzymać koniecznie z dala od dzieci, istnieje niebezpieczeństwo uduszenia.
- Materiały opakowaniowe należy natychmiast poddać utylizacji zgodnie z obowiązującymi przepisami miejscowymi.
- Nie modyfikować urządzenia. Prowadzi to do utraty wszelkich roszczeń z tytułu gwarancji.
- Należy używać produktu wyłącznie z dołączonym kablem USB.

4. Uruchamianie

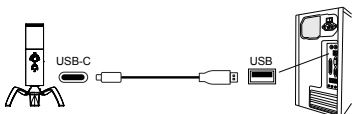
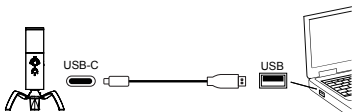

5. Obsługa



Wskazówki - kilka wskazówek

- Zawsze kierować mikrofon możliwie jak najbliższej i bezpośrednio na źródło dźwięku.
- Zawsze trzymać mikrofon stabilnie, aby uniknąć zakłóceń i odgłosów wiatru.
- **Przed** użyciem mikrofonu sprawdzić jego działanie i głośność transmitowanych sygnałów (kontrola dźwięku).
- W przypadku sprzężenia zwrotnego (głośne gwizdy) natychmiast wyłączyć mikrofon wbudowanym wyłącznikiem zasilania! Usunąć przyczynę sprzężenia zwrotnego, np. zredukować poziom głośności głośników, czułość wejściową (wzmacniacz lub pad, jeżeli są na wyposażeniu) wejścia mikrofonowego i/lub ustawić się z mikrofonem nieco za głośnikami przed ponownym włączeniem mikrofonu.

6. Czyszczenie

- Produkt można czyścić jedynie lekko zwilżoną szmatką. Do czyszczenia nie należy używać żadnych silnych i agresywnych detergentów.
- Czyścić pop filtr (jeśli objęty zakresem dostawy) wyłącznie ręcznie, stosując tylko delikatne detergenty. Zwracać uwagę, aby przed kolejnym użyciem pop filtr był całkowicie suchy.

7. Wyłączenie odpowiedzialności

Hama GmbH & Co KG nie udziela gwarancji ani nie odpowiada za szkody wskutek niewłaściwej instalacji, montażu oraz nieprawidłowego stosowania produktu lub nieprzestrzegania instrukcji obsługi i/lub wskazówek bezpieczeństwa.

8. Serwis i pomoc techniczna

W razie pytań dotyczących produktu prosimy zwrócić się do infolinii Hama.

Gorąca linia: +49 9091 502-115 (niem./ang.)

Dodatkowe informacje są dostępne na stronie:

www.hama.com

9. Dane techniczne

Wersja wykonania	Condenser / Mono / Dual Audio
Impedancja	≤ 6800 Ω
Czułość	- 45 dB ± 3 dB
Zakres częstotliwości	20 Hz – 20 kHz
Długość kabla	2,5m
Przyłącze	USB Type A
Masa	ca. 500g

Kezelőelemek és kijelzők

1. USB C típusú csatlakozó adapterkábelhez
2. Fejhallgató csatlakozó 3,5 mm-es jack-kábel
3. Mikrofon - némitás
4. Hangerő-szabályozó a felvételi módhoz (cardioid & omnidirectional)
5. Fejhallgató - Hangerő - Szabályozó
6. 5/8" csavaros csatlakozás

IT'S TIME FOR U TO RAGE!

uRage 2010-től kínál előnyös áron kiváló minőségű PC Gaming felszerelést, és egyre nagyobb népszerűségnek örvend. Gamereknek, gamerektől - uRage-el az oldaladon játékdöntő előnyben részesülsz.

1. Útmutatások magyarázata



Figyelmeztetés

Figyelmeztető jeleket használunk a biztonsági tényezők bemutatására, ill. felhívjuk a figyelmet a különleges veszélyekre és kockázatokra.



Hivatkozás

Az itt látható figyelmeztető jeleket használjuk fel, ha kiegészítő információkat közlünk vagy fontos tudnivalókra hívjuk fel a figyelmet.

2. A csomag tartalma

- Gaming mikrofon „Stream 750 HD Illuminated”
- Állvány
- USB adapterkábel
- ez a használati útmutató
- Szállítóbőrönd

3. Biztonsági előírások:

- A termék a magánháztartási, nem üzleti célú alkalmazásra készül.
- A terméket csak a rendeltetésnek megfelelően és csak arra alkalmas készülékeken (pl. Notebook, PC stb.) használja.

- Óvja meg a terméket szennyeződéstől, nedvességtől és túlmelegedéstől, és kizárólag zárt környezetben használja.
- A terméket ne használja a fűtés és egyéb hőforrások közelében, vagy közvetlen napsütésnek kitéve.
- Ez a készülék, mint minden elektromos készülék, nem gyermekek kezébe való!
- Ne ejtse le a terméket és ne tegye ki heves rázkódásnak.
- Ne nyissa ki a terméket és sérülés esetén ne üzemeltesse tovább.
- Ne üzemeltesse a terméket a műszaki adatokban megadott teljesítményhatárain túl.
- Ne kísérelje meg a készülék saját karbantartását vagy javítását. Bármely karbantartási munkát bizonni illetékes szakemberre.
- Feltétlenül tartsa távol a gyermekeket a csomagolóanyagtól, mert fulladásveszély áll fenn.
- Azonnal ártalmatlanítsa a csomagolóanyagot a helyileg érvényes ártalmatlanítási előírások szerint.
- Ne végezzen módosítást a készüléken. Ebben az esetben minden garanciaigény megszűnik.
- A terméket kizárólag a mellékelt USB-kábellel használja.

4. Üzembe helyezés

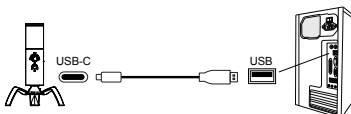
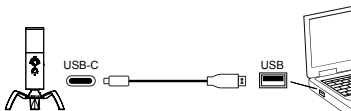

5. Használat



Hivatkozás - Néhány tipp

- Irányítsa a mikrofont mindig lehetőleg közvetlenül és közel a hangforrásra.
- A zavaró- és szélzajok elkerüléséhez tartsa a mikrofont mindig lehetőleg mozdulatlanul.
- A mikrofon használata **előtt** ellenőrizze a működést és az átvitt hangerőt (soundcheck).
- Visszacsatolások (hangos fűtтыentés) esetén azonnal kapcsolja ki a mikrofont a beépített be-/kikapcsolóval! Utána szüntesse meg a visszacsatolások okát, pl. csökkentse a hangszóróberendezés hangerejét, a mikrofon-bemenet bemeneti érzékenységet (Gain vagy Pad, ha létezik) és/vagy lépjen a mikrofonnal kissé a hangszóró mögé, mielőtt ismét bekapcsolná a mikrofont.

6. Karbantartás és ápolás

- Ha a mérleg felülete beszennyeződik, tisztítsa meg egy puha törölruhával. Ne használjon kémiai tisztítószereket, és bevezetett textilt, mert a víz befolyhat a mérleg belsejébe.
- A PopUp plexit (ha a doboz tartalma) csak kézzel mossa le, kevés tisztítószerezrel Győződjön meg róla, hogy a PopUp a használat előtt teljesen megszáradt.

7. Szavatosság kizárása

A Hama GmbH & Co KG semmilyen felelősséget vagy szavatosságot nem vállal a termék szakszerűtlen telepítéséből, szereléséből és szakszerűtlen használatából, vagy a kezelési útmutató és/vagy a biztonsági előírások be nem tartásából eredő károkért.

8. Szerviz és támogatás

Kérjük, hogy a termékkel kapcsolatos kérdéseivel forduljon a Hama termék tanácsadásához.

Közvetlen vonal Közvetlen vonal:

+49 9091 502-115 (Deu/Eng)

További támogatási információt itt talál:

www.hama.com

9. Műszaki adatok

Wersja wykonania	Condenser / Mono / Dual Audio
Impedancja	≤ 6800 Ω
Czułość	- 45 dB ± 3 dB
Frekwenciatartomány	20 Hz – 20 kHz
Długość kabla	2,5m
Przyłącze	USB Type A
Masa	ca. 500g

Ovládací prvky a indikace zobrazit

1. Přípojka USB-C pro kabel adaptéru
2. Připojení sluchátek konektor 3,5 mm
3. Mikrofon – vypínání zvuku
4. Volič hlasitosti pro režim nahrávání
5. (kardioidní a všesměrový)
6. Volič hlasitosti sluchátek
7. Šroubová přípojka 5/8"

IT'S TIME FOR U TO RAGE!

uRage je od roku 2010 značkou vysoce kvalitního vybavení pro PC-gaming za dobré ceny a těší se neustále rostoucí oblíbenosti. For Gamers, by Gamers - pomocí uRage na tvé straně můžeš využívat přednosti rozhodující při hře.

1. Vysvětlení pokynů



Upozornění

Tento symbol označuje bezpečnostní upozornění, které poukazuje na určitá rizika a nebezpečí.



Poznámka

Tento symbol označuje dodatečné informace nebo důležité poznámky.

2. Obsah balení

- Herní mikrofon „Stream 750 HD Illuminated“
- Stavěcí nožka
- Adaptérový kabel USB
- tento návod k obsluze
- Transportní kufřík

3. Bezpečnostní pokyny

- Výrobek je určen k nekomerčnímu použití v domácnosti.
- Produkt používejte výlučně k účelu, pro který je určen, a jen pro vhodná koncová zařízení (např. notebook, PC atd.).
- Výrobek chraňte před znečištěním. Nepoužívejte ve vlhkém prostředí a zabraňte styku s vodou. Používejte pouze v suchých prostorách.

- Výrobek nepoužívejte v blízkosti zdrojů tepla, ani nevystavujte působení přímého slunečního záření.
- Výrobek nepatří do rukou dětem, stejně jako i všechny elektrické přístroje.
- Výrobek chraňte před pádem a velkými otřesy.
- Výrobek neotvírejte a v případě poškození již dále nepoužívejte.
- Přístroj nepoužívejte mimo rozsah předepsaných hodnot v technických údajích.
- Do výrobek nezasahujte a neopravujte ho. Veškeré úkony údržby přenechejte příslušnému odbornému personálu.
- Obalový materiál odložte mimo dosahu dětí, hrozí riziko udušení.
- Vybité baterie bez odkladu vyměňte a zlikvidujte dle platných předpisů.
- Výrobek žádným způsobem neupravujte, ztratíte tím nárok na záruku.
- Výrobek používejte výlučně s příloženým USB kabelem.

4. Uvedení do provozu

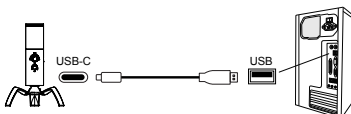
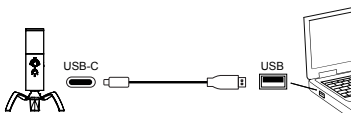

5. Provoz

Poznámka - rady

- Mikrofon umístěte pokud možno vždy přímo a blízko zdroje zvuku.
- Mikrofon držte pokud možno vždy klidně, aby se zabránilo rušivým zvukům a zvukům větru.
- **Před** použitím mikrofonu zkontrolujte funkci a přenášenou hlasitost (soundcheck).
- V případě zpětné vazby (hlasité pískání) mikrofon pomocí vestavěného vypínače ihned vypněte! Poté odstraňte příčinu zpětné vazby, např. snižte hlasitost reproduktorů, vstupní citlivost (Gain nebo Pad, je-li k dispozici) vašeho stupu mikrofonu a/nebo přejděte s mikrofonem za vaše reproduktory, než mikrofon opět zapnete.

6. Údržba a čištění

- Zařízení čistěte jemným navlhčeným hadříkem, který nepouští žmolky. Při čištění nepoužívejte agresivní čisticí prostředky.
- Kryt PopUp (pokud je součástí dodávky) perte jen v ruce v jemném čisticím prostředku. Kryt PopUp musí být před používáním kompletně suchý.

7. Vyloučení záruky

Hama GmbH & Co KG nepřebírá žádnou odpovědnost nebo záruku za škody vzniklé neodbornou instalací, montáží nebo neodborným použitím výrobku nebo nedodržováním návodu k použití a/nebo bezpečnostních pokynů.

8. Servis a podpora

Máte otázky k produktu? Obráťte se na poradenské oddělení Hama.

Horká linka: +49 9091 502-115 (německy/anglicky)

Další podpůrné informace naleznete na adrese:

www.hama.com

9. Technické údaje

Provedení	Condenser / Mono / Dual Audio
Impedance	≤ 6800 Ω
Citlivost	- 45 dB ± 3 dB
Kmitočtový rozsah	20 Hz – 20 kHz
Délka kabelu	2,5m
Přípojka	USB Type A
Hmotnost	ca. 500g

Ovládacie a indikačné prvky

1. Prípojka USB-C pre kábel adaptéra
2. Pripojenie slúchadiel 3,5 mm jack
3. Vypnutie zvuku mikrofóna
4. Regulátor hlasitosti pre režim snímania (srdcový a všesmerový)
5. Regulátor hlasitosti slúchadiel
6. 5/8" skrutkové pripojenie

IT'S TIME FOR U TO RAGE!

uRage je od roku 2010 synonymom vysoko kvalitného vybavenia pre PC gaming za fér cenu a teší sa neustále rastúcej obľúbenosti. For Gamers, by Gamers - s uRage na tvojej strane získaš v hre rozhodujúcu výhodu.

1. Vysvetlenie pokynov



Upozornenie

Tento symbol označuje bezpečnostné upozornenie, ktoré poukazuje na určité riziká a nebezpečenstva.



Poznámka

Tento symbol označuje dodatočné informácie, alebo dôležité poznámky.

2. Obsah balenia

- Herný mikrofón „Stream 750 HD Illuminated“
- Stojan
- Adaptérový kábel USB
- Tento návod na používanie
- Prepravný kufrík

3. Bezpečnostné upozornenia

- Výrobok je určený na nekomerčné použitie v domácnosti.
- Výrobok používajte výlučne na stanovený účel a len na koncových zariadeniach vhodných na tento účel (napr. notebook, počítač atď.).
- Výrobok chráňte pred znečistením. Nepoužívajte vo vlhkom prostredí a zabráňte styku s vodou. Používajte iba v suchých priestoroch.

- Výrobok nepoužívajte v blízkosti zdrojov tepla, ani nevystavujte pôsobeniu priameho slnečného žiarenia.
- Výrobok nepatrí do rúk deťom, rovnako ako všetky elektrické prístroje.
- Výrobok chráňte pred pádmi a veľkými otrasmi.
- Výrobok neotvárajte a v prípade poškodenia ho ďalej nepoužívajte.
- Prístroj nepoužívajte mimo rozsahu predpísaných hodnôt v technických údajoch.
- Do výrobku nezasahujte a neopravujte ho. Akékoľvek úkony údržby prenechajte príslušnému odbornému personálu.
- Obalový materiál odložte mimo dosahu detí, hrozí riziko udusenía.
- Obalový materiál zlikvidujte podľa platných predpisov o likvidácii.
- Výrobok žiadnym spôsobom neupravujte, stratíte tým nárok na záruku.
- Výrobok používajte výlučne s priloženým USB káblom.

4. Uvedenie do prevádzky

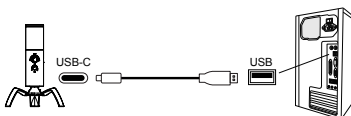
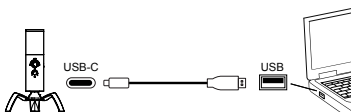

5. Prevádzka



Poznámka - niekoľko tipov

- Nasmerujte mikrofón vždy pokiaľ možno priamo a z blízkosti na zdroj zvuku.
- Držte mikrofón vždy čo najkludnejšie na potlačenie rušivých hlukov vetra.
- **Pred** použitím mikrofónu urobte funkčnú skúšku a skúšku prenášanej hlasitosti (soundcheck).
- V prípade spätnej väzby (hlasitý hvizd) mikrofón okamžite vypnite vstavaným vypínačom I/O! Potom odstráňte príčinu spätnej väzby, napr. redukováním hlasitosti reproduktora, vstupnej citlivosti (gain alebo pad, ak sú použité) vstupu vášho mikrofónu a/alebo sa s mikrofónom postavte v malej vzdialenosti za reproduktor (-y), prv než mikrofón opäť zapnete.

6. Údržba a starostlivosť

- Zariadenie čistite jemnou navlhčenou handričkou, ktorá nezanecháva žmolky. Pri čistení nepoužívajte agresívne čistiace prostriedky.
- PopUp ochranu proti slinám (ak je súčasťou dodávky) umývajte ručne jemnými čistiacími prostriedkami. Dbajte na to, aby bola ochrana PopUp pred použitím úplne suchá.

7. Vylúčenie záruky

Firma Hama GmbH & Co KG neručí/nezodpovedá za škody vyplývajúce z neodbornej inštalácie, montáže alebo neodborného používania výrobku alebo z nerešpektovania návodu na používanie a/alebo bezpečnostných pokynov.

8. Servis a podpora

S otázkami týkajúcimi sa výrobku sa prosím obráťte na poradenské oddelenie firmy Hama.

Hotline: +49 9091 502-115 (nem./angl.)

Ďalšie informácie o podpore nájdete tu:

www.hama.com

9. Technické údaje

Vyhotovenie	Condenser / Mono / Dual Audio
Impedancia	≤ 6800 Ω
Citlivosť	- 45 dB ± 3 dB
Frekvenčný rozsah	20 Hz – 20 kHz
Dĺžka kábla	2,5m
Pripojenie	USB Type A
Hmotnosť	ca. 500g

Elementos de comando e indicadores

1. Ligação USB-C para cabo adaptador
2. Ligação de auscultadores para ficha jack de 3,5 mm
3. Microfone - Modo silencioso
4. Volume - Regulador para modo de gravação (cardióide e omnidirecional)
5. Auscultadores - Volume - Regulador
6. Ligação roscada de 5/8"

IT'S TIME FOR U TO RAGE!

A uRage fornece, desde 2010, equipamento para jogos de PC de alta qualidade ao melhor preço e a sua popularidade é cada vez maior. Para jogadores, por jogadores - com a uRage do teu lado, tens a vantagem decisiva nos jogos.

1. Descrição das notas



Aviso

É utilizado para identificar informações de segurança ou chamar a atenção para perigos e riscos especiais.



Nota

É utilizado para identificar informações adicionais ou notas importantes.

2. Conteúdo da embalagem

- Microfone para jogos "Stream 750 HD Illuminated"
- Base de apoio
- Cabo adaptador USB
- Este manual de instruções
- Mala de transporte

3. Indicações de segurança

- O produto está previsto apenas para utilização doméstica e não comercial.
- Utilize exclusivamente o produto para a finalidade prevista e apenas em dispositivos adequados para tal (por exemplo, computador portátil, PC, etc.).
- Proteja o produto contra sujidade, humidade e sobreaquecimento e utilize-o somente em

ambientes secos.

- Não utilize o produto perto de aquecedores, outras fontes de calor ou directamente exposto à luz solar.
- Este aparelho não pode ser manuseado por crianças, tal como qualquer aparelho eléctrico!
- Não deixe cair o produto nem o submeta a choques fortes.
- Não abra o produto nem o utilize caso este esteja danificado.
- Não utilize o produto fora dos limites de desempenho indicados nas especificações técnicas.
- Não tente fazer a manutenção ou reparar o aparelho. Qualquer trabalho de manutenção deve ser executado por técnicos especializados.
- Mantenha a embalagem fora do alcance de crianças. Perigo de asfixia.
- Elimine imediatamente o material da embalagem em conformidade com as normas locais aplicáveis.
- Não efectue modificações no aparelho. Perda dos direitos de garantia.
- Utilize o produto exclusivamente com o cabo USB fornecido juntamente.

4. Colocação em funcionamento

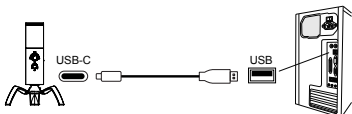
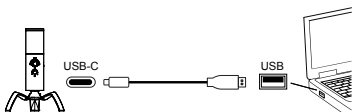

5. Operação

Nota - Algumas dicas

- Sempre que possível, aproxime e oriente o microfone diretamente para a fonte sonora.
- Segure o microfone sempre que possível sem trepidação, de modo a evitar ruído de fundo e ruído de vento.
- **Antes** da utilização do microfone, efetue uma verificação do funcionamento e do volume de som emitido (teste de som).
- Em caso de „feedback“ (assobio elevado), desligue imediatamente o microfone com o botão de ligar/desligar integrado! Em seguida, corrija a causa do „feedback“, por exemplo, reduzindo o volume do sistema de som ou a sensibilidade de entrada (GAIN ou Pad, se disponível) da entrada do microfone e/ou deslocando-se com o microfone um pouco para trás da(s) coluna(s) antes de voltar a ligar o microfone.

6. Manutenção e conservação

- limpe o produto apenas com um pano sem fiapos ligeiramente humedecido e não utilize produtos de limpeza agressivos.
- Lave o Pop Filter (se fornecido) apenas à mão com detergente suave. Certifique-se de que o Pop Filter está completamente seco antes da utilização

7. Exclusão de garantia

A Hama GmbH & Co KG não assume qualquer responsabilidade ou garantia por danos provocados pela instalação, montagem ou manuseamento incorrectos do produto e não observação do das instruções de utilização e/ou das informações de segurança.

8. Contactos e apoio técnico

Em caso de dúvidas sobre o produto, contacte o serviço de assistência ao produto da Hama.

Linha de apoio ao cliente: +49 9091 502-115

(alemão/inglês)

Para mais informações sobre os serviços de apoio ao cliente, visite: www.hama.com

9. Especificações técnicas

Versão	Condenser / Mono / Dual Audio
Impedância	≤ 6800 Ω
Sensibilidade	- 45 dB ± 3 dB
Gama de frequências	20 Hz – 20 kHz
Comprimento do cabo	2,5m
Ligação	USB Type A
Peso	ca. 500g

Kumanda ve gösterge elemanları

1. Adaptör kablosu için USB-C bağlantısı
2. Kulaklık bağlantısı 3,5 mm jak
3. Mikrofon - sesi kapatma
4. Kayıt modu için ses seviyesi ayar düğmesi (kardiyod & çok yönlü)
5. Kulaklık - ses seviyesi - ayar düğmesi
6. 5/8" vida bağlantısı

IT'S TIME FOR U TO RAGE!

uRage, 2010'dan beri uygun fiyata yüksek kaliteli PC Oyun Ekipmanının diğer adidir ve popülerliği artmaktadır. Oyuncular için Oyuncular tarafından üretilmiştir - uRage ile oyunda avantaj sizdedir.

1. Uyarıların açıklanması



Uyarı

Güvenlik uyarılarını işaretlemek veya özellikle tehlikeli durumlara dikkat çekmek için kullanılır.



Uyarı

Ek bilgileri veya önemli uyarıları işaretlemek için kullanılır

2. Paketin içindekiler

- Oyun mikrofonu "Stream 750 HD Illuminated"
- Destek ayağı
- USB adaptör kablosu
- bu kullanım kılavuzu
- Taşıma çantası

3. Güvenlik uyarıları

- Bu ürün ticari olmayan özel evsel kullanım için öngörülmüştür.
- Ürünü sadece öngörülen amaçla ve sadece uygun cihazlarda (örn. notebook, PC, vs.) kullanın.
- Cihazı pisliliklere, neme ve aşırı ısınmaya karşı koruyunuz ve sadece kuru ortamlarda kullanınız.
- Ürünü kalorifer veya diğer ısı kaynakları yakınında kullanmayın veya doğrudan güneş ışınlarına maruz bırakmayın.

- Bu cihaz, diğer elektrikli cihazlar gibi çocuklar tarafından kullanılmalıdır!
- Ürünü yere düşürmeyin ve çok aşırı sarsıntılara maruz bırakmayın.
- Ürünün içini açmayın ve hasarlı ürünleri çalıştırmayın.
- Bu ürünü teknik bilgilerde verilen kapasite sınırları dışında kullanmayın.
- Cihazı kendiniz onarmaya veya bakımını yapmaya çalışmayınız. Tüm bakım çalışmalarını yetkili usta personele yaptırınız.
- Çocukları ambalaj malzemelerinden uzak tutun, boğulma tehlikesi mevcuttur.
- Ambalaj malzemelerini yerel olarak geçerli talimatlara uygun olarak atık toplama yerinize.
- Cihazda herhangi bir değişiklik yapmayınız. Aksi takdirde her türlü garanti hakkı kaybolur.
- Ürünü sadece ekteki USB kablo ile birlikte kullanın.

4. Devreye alma

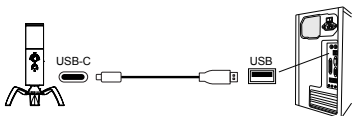
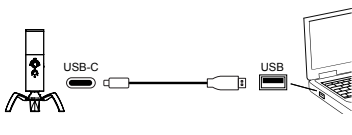

5. İşletim

Uyarı - Bazı ipuçları

- Mikrofonu ses kaynağına doğrudan ve mümkün olduğu kadar yakın olarak tutun.
- Parazitleri ve rüzgar seslerini önlemek için mikrofonu mümkün olduğu kadar sabit tutun.
- Mikrofonu kullanmadan **önce** çalışmasını ve aktarılan ses seviyesini kontrol edin (soundcheck).
- Eko (ışık sesi) duyulduğunda mikrofonu derhal aç/kapat düğmesi ile kapatın. Daha sonra da ekonun sebebini tespit edip giderin, örneğin hoparlör tertibatının sesini kısın, mikrofon girişinizin hassasiyetini (gain veya pad) düşürün ve/veya mikrofonu yeniden açmadan mikrofonla birlikte hoparlörlerinizin biraz arkasına geçin.

6. Bakım ve temizlik

- Bu cihazı sadece lüfslü, hafif nemli bir bez ile silin ve agresif temizleyiciler kullanmayın.
- Pop filtreyi (teslimat kapsamında varsa) yalnızca elle ve yumuşak deterjanla yıkayın. Kullanımdan önce filtrenin tamamen kuru olmasına dikkat ediniz.

7. Garanti reddi

Hama GmbH & Co KG şirketi yanlış kurulum, montaj ve ürünün amacına uygun olarak kullanılmaması durumunda veya kullanım kılavuzu ve/veya güvenlik uyarılarına uyulmaması sonucu oluşan hasarlardan sorumluluk kabul etmez ve bu durumda garanti hakkı kaybolur.

8. Servis ve destek

Ürünle ilgili herhangi bir sorunuz varsa, lütfen HAMA ürün danışmanlığına başvurunuz.

Hotline: +49 9091 502-115 (Alm/İng)

Diğer destek bilgileri için, bkz.: www.hama.com

9. Teknik bilgiler

Model	Condenser / Mono / Dual Audio
Empedans	≤ 6800 Ω
Hassasiyet	- 45 dB ± 3 dB
Frekans aralığı	20 Hz – 20 kHz
Kablo uzunluğu	2,5m
Bağlantı	USB Type A
Ağırlık	ca. 500g

Elemente de comandă și afișaje

1. Racord USB-C pentru cablu adaptor
2. Racord cască Jack 3,5 mm
3. Microfon - Dezactivare sonor
4. Volum - Regulator pentru regim înregistrare
5. (cardioidă & omnidirecțional)
6. Cască - Volum - Regulator
7. Racord șurub 5/8"

IT'S TIME FOR U TO RAGE!

uRage oferă din 2010 High Quality PC-Gaming-Equipment la un preț onest și se bucură de o popularitate din ce în ce mai mare. For Gamers, by Gamers - cu uRage de partea ta ai mereu avantajul decisiv al jocului.

1. Explicarea simbolurilor



Avertizare

Se folosește la marcarea instrucțiunilor de siguranță sau la concentrarea atenției în caz de pericol și riscuri mari.



Instrucțiune

Se folosește pentru marcarea informațiilor și instrucțiunilor importante.

2. Conținutul pachetului

- Microfon Gaming "Stream 750 HD Illuminated"
- Picior suport
- Cablu adaptor USB
- Acest manual de utilizare
- Valiză transport

3. Instrucțiuni de siguranță

- Produsul este conceput numai pentru utilizare privată și nu profesională.
- Utilizați produsul numai pentru scopul prevăzut și numai cu aparatele finale adecvate (de ex. notebook, PC, etc.).
- Protejați produsul de impurități, umiditate, supraîncălzire și utilizați-l numai în mediu uscat.

- Evitați folosirea produsului în imediata apropiere a sistemului de încălzire, a altor surse de căldură sau în radiația solară directă.
- Acest aparat, ca de altfel toată aparatura electronică, nu are ce căuta în mâinile copiilor!
- Nu lăsați produsul să cadă și nu îl supuneți trepidațiilor puternice.
- Nu deschideți produsul și nu-l utilizați în continuare în caz de deteriorare.
- Nu exploatați produsul în afara limitelor de putere indicate în datele tehnice.
- Nu încercați să reparați sau să depanați aparatul. Operațiile de reparații se execută numai de personal de specialitate.
- Nu lăsați copiii să se joace cu materialul pachetului, prezintă pericol de sufocare.
- Reciclarea materialului pachetului se execută conform normelor locale de salubritate în vigoare.
- Nu executați modificări la aparat. În acest fel pierdeți orice drept la garanție.
- Utilizați produsul numai cu cablul USB din pachet.

4. Punere în funcțiune

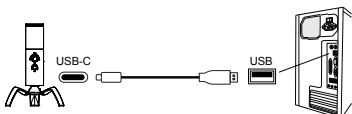
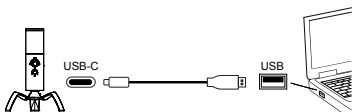

5. Funcționare

Instrucțiune - Câteva trucuri

- Îndreptați microfonul întotdeauna pe cât posibil cât mai aproape și direct către sursa de sunet.
- Pentru evitarea zgomotelor perturbatoare și a celor produse de vânt, păstrați microfonul pe cât posibil cât mai liniștit.
- **Înainte** folosirii microfonului este recomandabil să faceți o verificare a funcționării și a puterii sonore transmise.
- În caz de superreacție (țiuitori puternice) deconectați microfonul imediat cu comutatorul de pornire/oprire. Înainte de a reporni microfonul îndepărtați cauza superreacției, de ex. reduceți puterea sonoră a instalației de difuzoare, reduceți sensibilitatea intrării (Gain sau Pad, dacă este prezentă) și/sau plasați-vă cu microfonul în spatele difuzorului.

6. Întreținere și revizie

- Curățați acest produs numai cu o cârpă fără scame, puțin umedă și nu folosiți detergenți agresivi.
- Spălați sita de protecție PopUp (dacă este inclusă în livrare) numai de mână și numai cu detergenți ușori. Utilizarea după spălare se face numai după uscarea completă.

7. Excludere de garanție

Hama GmbH & Co KG nu își asumă nici o răspundere sau garanție pentru pagube cauzate de montarea, instalarea sau folosirea necorespunzătoare a produsului sau nerespectarea instrucțiunilor de folosire sau/și a instrucțiunilor de siguranță.

8. Service și suport

Dacă aveți întrebări adresați-vă la Hama consultanță privind produsul.

Hotline: +49 9091 502-115 (Ger./Ang.)

Alte informații de suport găsiți aici:

www.hama.com

9. Date tehnice

Execuție	Condenser / Mono / Dual Audio
Impedanță	≤ 6800 Ω
Sensibilitate	- 45 dB ± 3 dB
Domeniu frecvență	20 Hz – 20 kHz
Lungime cablu	2,5m
Racord	USB Type A
Greutate	ca. 500g

Manöverelement och indikeringar

1. USB C-anslutning för adapterkabel
2. Hörlursuttag 3,5 mm teleplugg
3. Mikrofon - ljudlös-funktion
4. Volym - reglage för inspelningsläge (kardioid eller rundstrålande)
5. Hörlurar - volym - reglage
6. 5/8" skruvgänga

IT'S TIME FOR U TO RAGE!

uRage står sedan 2010 för High Quality PC-Gaming-Equipment till ett rättvist pris och populariteten stiger stadigt. For Gamers, by Gamers - med uRage får du den spelavgörande fördelen på din sida.

1. Förklaring av hänvisningar



Varning

Används för att markera säkerhetshänvisningar eller för att rikta uppmärksamheten mot speciella faror och risker.



Hänvisning

Används för att markera ytterligare information eller viktiga hänvisningar.

2. Förpackningsinnehåll

- Gaming-mikrofon "Stream 750 HD Illuminated"
- Stativ
- USB-adapterkabel
- Den här bruksanvisningen
- Transportväska

3. Säkerhetsanvisningar

- Produkten är avsedd för privat hemanvändning, inte yrkesmässig användning.
- Produkten får endast användas för avsett ändamål och endast på för ändamålet lämpliga enheter (t.ex. bärbar dator, PC osv.).
- Skydda produkten mot smuts, fukt och överhettning och använd den bara i inomhusmiljöer.

- Använd inte produkten alldeles intill elementet, andra värmekällor eller i direkt solsken.
- Precis som alla elektriska apparater ska även denna förvaras utom räckhåll för barn!
- Tappa inte produkten och utsätt den inte för kraftiga vibrationer.
- Öppna inte produkten och använd den inte mer om den är skadad.
- Använd inte produkten utöver de effektgränser som anges i den tekniska datan.
- Försök inte serva eller reparera produkten själv. Överlåt allt servicearbete till ansvarig fackpersonal.
- Det är viktigt att barn hålls borta från förpackningsmaterialet. Det finns risk för kvävning.
- Kassera förpackningsmaterialet direkt enligt lokalt gällande kasseringsregler.
- Förändra ingenting på produkten. Då förlorar du alla garantianspråk.
- Använd endast produkten med den medföljande USB-kabeln.

4. Börja använda produkten

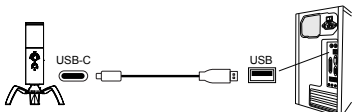
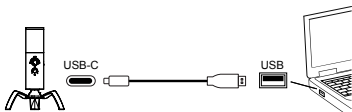

5. Användning

Hänvisning - några tips

- Rikta alltid en mikrofon så direkt mot ljudkällan som möjligt och så nära det går.
- Håll alltid en mikrofon så stilla som möjligt för att undvika störande ljud och vindljud.
- Kontrollera funktionen och den överförda volymen **innan** mikrofonen används (soundcheck).
- Stäng av mikrofonen direkt med den inbyggda På/Av-knappen vid rundgång (högt pip-ljud)! Åtgärda sedan orsaken till rundgången, reducera t.ex. volymen hos högtalaranläggningen, ingångskänsligheten (Gain eller Pad, när detta finns) hos din mikrofoningång och/eller gå något bakom din(a) högtalare med mikrofonen innan du kopplar in den igen.

6. Service och skötsel

- Rengör bara den här produkten med en luddfri, lätt fuktad duk och använd inga aggressiva rengöringsmedel.
- Popskyddet (i förekommande fall) får endast tvättas för hand med ett mildt rengöringsmedel. Se till att popskyddet är helt torrt innan användning.

7. Garantifriskrivning

Hama GmbH & Co KG övertar ingen form av ansvar eller garanti för skador som beror på olämplig installation, montering och olämplig produktanvändning eller på att bruksanvisningen och/eller säkerhetshänvisningarna inte följs.

8. Service och support

Kontakta Hama produktrådgivning om du har frågor om produkten.

Hotline: +49 9091 502-115 (ty/eng)

Du hittar mer support-information här:

www.hama.com

9. Tekniska data

Utförande	Condenser / Mono / Dual Audio
Impedans	≤ 6800 Ω
Känslighet	- 45 dB ± 3 dB
Frekvensområde	20 Hz – 20 kHz
Kabellängd	2,5m
Anslutning	USB Type A
Vikt	ca. 500g

Käyttöelementit ja näytöt

1. USB-C-liitäntä adapterikaapelille
2. Kuulokeliitäntä 3,5 mm:n jakki
3. Mikrofoni - mykistys
4. Äänenvoimakkuus - säädin tallennustilalle (cardioid & omnidirectional)
5. Kuulokkeet - äänenvoimakkuus - säädin
6. 5/8"-ruuviliitäntä

IT'S TIME FOR U TO RAGE!

uRage on vuodesta 2010 lähtien tuottanut laadukkaita PC-pelivarusteita kohtuuhintaan ja iloitsee kasvavasta suosiostaan. For Gamers, by Gamers - kun uRage on apunasi, saat peliisi ratkaisevan edun.

1. Ohjeiden selitys



Varoitus

Käytetään turvaohjeiden merkitsemiseen ja huomion kiinnittämiseen erityisiin varoihin ja riskeihin.



Ohje

Käytetään lisätietojen tai tärkeiden ohjeiden merkitsemiseen

2. Pakkauksen sisältö

- Gaming-mikrofoni "Stream 750 HD Illuminated"
- Tukijalka
- USB-sovitinjohto
- Tämä käyttöohje
- Kuljetuslaukku

3. Turvaohjeet

- Tuote on tarkoitettu yksityiseen, ei-kaupalliseen kotikäyttöön.
- Tuotetta saa käyttää ainoastaan sen käyttötarkoitukseen ja ainoastaan soveltuvien päätelaitteiden (esim. kannettava tietokone, tietokone jne.) kanssa.

- Suojaa tuote lialta, kosteudelta ja ylikuumenemiselta ja käytä tuotetta vain kuivassa ympäristössä.
- Älä käytä tuotetta lämmittimien tai muiden lämmönlähteiden välittömässä läheisyydessä tai suorassa auringonpaisteessa.
- Tämä laite kuten muutkaan sähkölaitteet eivät kuulu lasten käsiin!
- Älä päästä laitetta putoamaan, äläkä altista sitä voimakkaalle tärinälle.
- Älä avaa tuotetta, äläkä käytä sitä enää, jos se on vaurioitunut.
- Älä käytä tuotetta sen teknisissä tiedoissa ilmoitettujen suorituskykyrajojen ulkopuolella.
- Älä yritä huoltaa tai korjata laitetta itse. Jätä kaikki huoltotyöt vastuulliselle ammattihenkilöstölle.
- Pidä pakkausmateriaalit poissa lasten ulottuvilta, niistä aiheutuu tukehtumisvaara.
- Hävitä pakkausmateriaalit heti paikallisten jätahuoltomääräysten mukaisesti.
- Älä tee muutoksia laitteeseen. Muutosten tekeminen aiheuttaa takuun raukeamisen.
- Käytä tuotetta ainoastaan mukana toimitetulla USB-johdolla.

4. Käyttöönotto

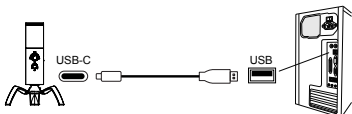
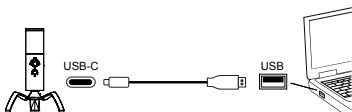

5. Käyttö



Ohje - Muutama vinkki

- Suuntaa mikrofoni aina mahdollisimman suoraan ja lähelle äänenlähdettä.
- Pidä mikrofoni aina mahdollisimman paikallaan häiriöäänten ja tuulen kohinan välttämiseksi.
- Testaa **ennen** käyttöä, että mikrofoni toimii, ja tarkista äänenvoimakkuus (Soundcheck).
- Jos ääni alkaa kiertää (kova vinkuminen), katkaise mikrofoni heti virta sen katkaisimesta! Korjaa sitten kierron syy, eli pienennä esim. kaiutinlaitteiston äänenvoimakkuutta, mikrofonin tulopuolen herkkyttä (Gain tai Pad, jos käytettävissä) ja/ tai siirry mikrofonin kanssa hieman kaiutinten taakse, ennen kuin kytket mikrofonin taas virran.

6. Hoito ja huolto

- Puhdista tämä tuote ainoastaan nukkaamattomalla, kevyesti kostutetulla liinalla äläkä käytä syövyttäviä puhdistusaineita.
- PopUp-pärskintäsuojan (mikäli sisältyy toimitukseen) saa pestä ainoastaan käsin miedoilla puhdistusaineilla. Varmista, että PopUp on kuivunut kokonaan ennen käyttöä

7. Vastuun rajoitus

Hama GmbH & Co KG ei vastaa millään tavalla vahingoista, jotka johtuvat epäasianmukaisesta asennuksesta tai tuotteen käytöstä tai käyttöohjeen ja/tai turvaohjeiden vastaisesta toiminnasta.

8. Huolto ja tuki

Tuotetta koskevissa kysymyksissä pyydämme kääntymään Haman tuoteneuvonnan puoleen. Tukilinja: +49 9091 502-115 (saksa/englanti) Lisää tukitietoja on osoitteessa www.hama.com

9. Tekniset tiedot

Malli	Condenser / Mono / Dual Audio
Impedanssi	≤ 6800 Ω
Herkkyys	- 45 dB ± 3 dB
Taajuusalue	20 Hz – 20 kHz
Johdon pituus	2,5m
Liitäntä	USB Type A
Paino	ca. 500g

Betjeningselementer og visninger

1. USB-C-tilslutning til adapterkabel
2. Hovedtelefonstik 3,5 mm jackstik
3. Mikrofon - frakobling af lyd
4. Volumen - regulering til optagelsesmodus (cardioid & omnidirectional)
5. Hovedtelefoner – Volumen – Regulering
6. 5/8" skruetilslutning

IT'S TIME FOR U TO RAGE!

uRage har siden 2010 stået for high quality pc-gaming-equipment til rimelige priser og kan glæde sig over stadigt voksende popularitet. For gamers, by gamers - med uRage på din side får du den afgørende fordel i spillet. .

1. Forklaring af advarselssymboler og henvisninger



Advarsel

Anvendes til at markere sikkerhedshenvisninger eller til at gøre opmærksom på særlige farer og risici.



Bemærkning

Anvendes til at markere yderligere informationer eller vigtige henvisninger.

2. Pakkens indhold

- Gaming-mikrofon "Stream 750 HD Illuminated"
- Stativ
- USB-adapterkabel
- Denne betjeningsvejledning
- Transportkuffert

3. Sikkerhedshenvisninger

- Produktet er beregnet til privat, ikke-erhvervs-mæssig husholdningsbrug.
- Anvend udelukkende produktet til det formål, det er beregnet til, og kun med egnede slutenheder (f.eks. notebook, pc osv.).

- Beskyt produktet mod smuds, fugtighed og overophedning, og anvend det kun i tørre omgivelser.
- Anvend ikke produktet umiddelbart i nærheden af varme anlægget, andre varmekilder eller i direkte sollys.
- Dette produkt skal, som alle elektriske produkter, opbevares utilgængeligt for børn!
- Tab ikke produktet, og udsæt det ikke for kraftige rystelser.
- Åbn ikke produktet, og anvend det ikke længere ved beskadigelser.
- Anvend ikke produktet uden for dets ydelsesgrænser, der er angivet i de tekniske data.
- Forsøg aldrig selv at vedligeholde eller reparere produktet. Overlad alle vedligeholdelsesarbejder til det ansvarlige fagpersonale.
- Hold ubetinget børn borte fra emballeringsmaterialet, der er fare for kvælning.
- Bortskaf straks emballeringsmaterialet i henhold til de lokalt gældende forskrifter for bortskaffelse.
- Foretag ikke ændringer på produktet. Derved bortfalder alle garantikrav.
- Anvend udelukkende produktet med det medfølgende USB-kabel.

4. Ibrugtagning

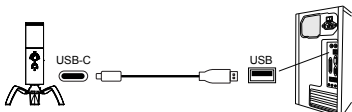
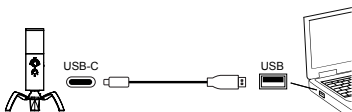

5. Anvendelse

Bemærk - et par tips

- Ret en mikrofon altid så direkte mod og så tæt på lydkilden som muligt.
- Hold altid mikrofonen roligt for at undgå forstyrrelser og vindstøj.
- Foretag en kontrol af funktionen og den overførte lydstyrke (lydtjek) før anvendelse af mikrofonen.
- Sluk for mikrofonen med det samme i tilfælde af feedback (høj pibelyd) med den indbyggede tænd/sluk-kontakt! Afhjælp årsagen til feedbacken, sænk f.eks. lydstyrken fra højttaleranlægget, indgangsfølsomheden (Gain eller Pad, såfremt forefindes) på din mikrofonindgang og/eller træk lidt længere væk med mikrofonen fra din/dine højttaler(e), før du tænder for mikrofonen igen.

6. Vedligeholdelse og pleje

- Rengør kun dette produkt med en fnugfri, let fugtet klud, og anvend ikke aggressive rengøringsmidler.
- Rengør kun pop-filteret (såfremt inkluderet i leveringsomfanget) med hånden og et mildt rengøringsmiddel. Vær opmærksom på, at pop-filteret er helt tørt, før den anvendes.

7. Ansvarsfraskrivelse

Hama GmbH & Co KG påtager sig ikke ansvar eller garanti for skader, der skyldes ukorrekt installation, montering og ukorrekt brug af produktet eller manglende overholdelse af betjeningsvejledningen og/eller sikkerhedshenvisningerne.

8. Service og support

Kontakt venligst Hama-produktrådgivningen, hvis du har spørgsmål vedrørende produktet.

Hotline: +49 9091 502-115 (tysk/engelsk)

Du finder flere supportinformationer på: www.hama.com

9. Tekniske data

Udførelse	Condenser / Mono / Dual Audio
Impedans	≤ 6800 Ω
Følsomhed	- 45 dB ± 3 dB
Frekvensområde	20 Hz – 20 kHz
Kabellængde	2,5m
Tilslutning	USB Type A
Vægt	ca. 500g

Betjeningselementer og indikatorer

1. USB-C forbindelse for adapterkabel
2. Hodetelefonforbindelse 3.5mm jack
3. Mikrofon - stumkopling
4. Volum - regulator for opptaksmodus (cardioid & omnidirectional)
5. Hodetelefon – Volum – Regulator
6. 5/8" skrueforbindelse

IT'S TIME FOR U TO RAGE!

Siden 2010 har uRage stått for High Quality PC-Gaming-utstyr til faire priser, med en stadig økende popularitet. For Gamers, by Gamers - med uRage på din side har du en fordel som er avgjørende for spillet.

1. Forklaring av faresymboler og merknader

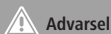

Advarsel

Benyttes for å merke sikkerhetsinformasjon eller for å rette oppmerksomheten mot spesielle farer og risikoer.

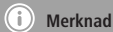

Merknad

Benyttes for å merke informasjon eller viktige merknader ytterligere.

2. Pakkeinnhold

- Gaming-mikrofon "Stream 750 HD Illuminated"
- Stativ
- USB-adapterkabel
- denne bruksanvisningen
- Transportkoffert

3. Sikkerhetsanvisninger

- Produktet er beregnet på privat, ikke-kommersiell bruk i husholdninger.
- Bruk produktet kun for tiltenkt formål og kun med egnede sluttenheter (f.eks. laptop, PC, osv.).
- Produktet må beskyttes mot smuss, fuktighet og overoppheting, og det må bare brukes i tørre rom.

- Produktet må ikke brukes i umiddelbar nærhet av varmeovner, andre varmekilder eller i direkte sollys.
- Dette produktet, som alle elektriske produkter, er ikke egnet som leketøy for barn!
- Pass på at produktet ikke faller ned, og det må ikke utsettes for kraftige vibrasjoner.
- Produktet må ikke åpnes, og du må ikke fortsette å bruke det hvis det er skadet.
- Produktet må ikke brukes utenfor ytelsesgrensene som er angitt i de tekniske dataene.
- Ikke forsøk å vedlikeholde eller reparere produktet. Overlat alt vedlikeholdsarbeid til ansvarlig fagpersonell.
- Barn skal holdes unna emballasjematerialet, da det utgjør kvelningsfare.
- Kasser emballasjematerialet umiddelbart iht. lokale deponeringsforskrifter.
- Ikke gjør endringer på produktet. Hvis dette blir gjort, har du ikke krav på noen som helst garanti.
- Bruk produktet utelukkende med den medfølgende USB-ledningen.

4. Idriftsettelse

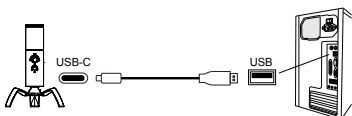
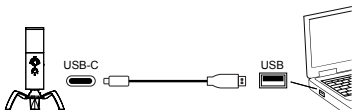

5. Drift



Henvisning - enkelte tips

- Rett mikrofonen alltid helst direkte og nær mot lydilden.
- Hold mikrofoner alltid stødige, for å unngå forstyrrende støy og støy fra vind.
- **Før** bruk av mikrofonen må du kontrollere funksjonen og overført volum (soundcheck).
- Ved feedback (høy piping) må mikrofonen slås øyeblikkelig av med montert på/av-bryter! Årsaken for feedback må fjernes, f.eks. må volumet reduseres på høyttaleranlegget, inngangens ømtålighet (gain eller pad, dersom det eksisterer) til mikrofoninngangen og/eller gå med mikrofonen litt bak høyttaleren din, før du slår på mikrofonen igjen.

6. Vedlikehold og pleie

- Dette produktet skal kun rengjøres med en lofri, lett fuktet klut, uten aggressive rengjøringsmidler.
- Vask PopUp spytt-beskyttelsen (dersom den er inkludert i leveringen) kun for hånd med milde rengjøringsmidler. Se til at PopUp er helt tørr før bruk.

7. Ansvarsfraskrivelse

Hama GmbH & Co.KG overtar ingen form for ansvar eller garanti for skader som kan tilbakeføres til ukyndig installering eller montering eller ukyndig bruk av produktet eller som følge av at produktet har blitt benyttet uten at bruksveiledningen og/eller sikkerhetsanvisningene er tatt hensyn til.

8. Service og support

Hama-produktservice hjelper deg gjerne videre dersom du har spørsmål om produktet.
Telefonsupport: +49 9091 502-115 (tysk/engelsk)
Her finner du ytterligere supportinformasjon:
www.hama.com

9. Tekniske spesifikasjoner

Utførelse	Condenser / Mono / Dual Audio
Impedans	≤ 6800 Ω
Følsomhet	- 45 dB ± 3 dB
Frekvensområde	20 Hz – 20 kHz
Kabellengde	2,5m
Tilkobling	USB Type A
Vekt	ca. 500g