

hama

00178614
00178615
00178616
00178617
00178619
00178620
00178621

SMARTWATCH

Smartwatch 5000 / 5010 / 6010

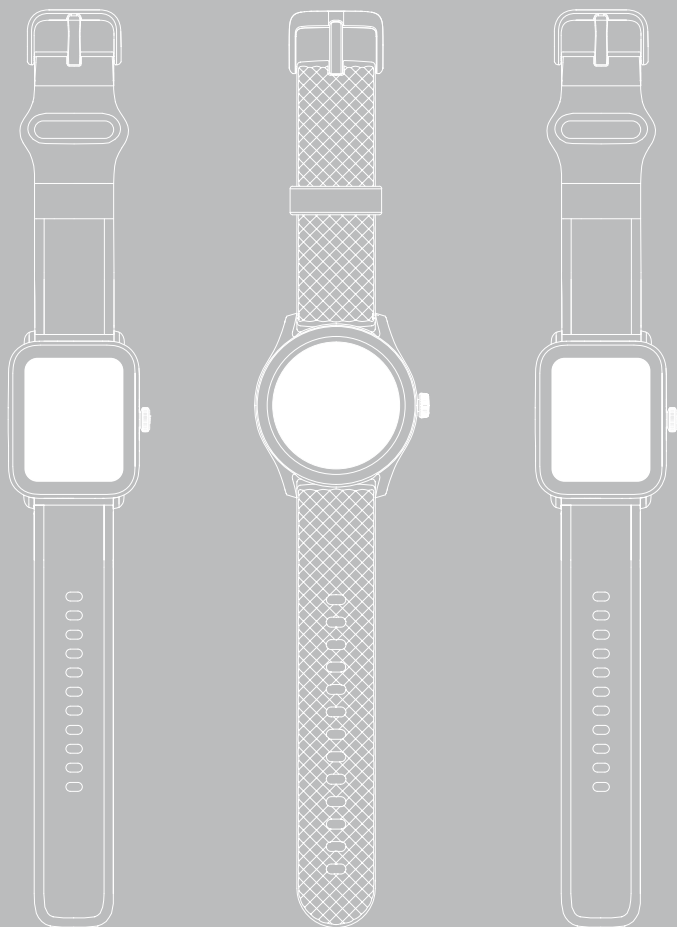

ES Instrucciones de manejo





1. Explicación de los símbolos de aviso y de las indicaciones	3
2. Contenido del paquete	3
3. Indicaciones de seguridad.	4
4. Elementos de control.	6
5. Primeros pasos	7
5.1 Carga	7
5.2 Conexión y encendido	8
5.3 Apagar	8
6. Configuración de su smartwatch	9
6.1 Descarga de la aplicación "Hama FIT move"	9
6.2 Emparejar smartwatch y smartphone	10
7. Funcionamiento de su smartwatch.	12
7.1 Indicaciones para el funcionamiento	16
8. Mantenimiento y cuidado	17
9. Exclusión de responsabilidad	17
10. Idiomas admitidos.	17
11. Datos técnicos	17
12. Instrucciones para desecho y reciclaje	19
13. Declaración de conformidad	19

EXPLICACIÓN DE LOS SÍMBOLOS DE AVISO Y DE LAS INDICACIONES

¡Le agradecemos que se haya decidido por un producto de Hama!
Tómese tiempo y lea primero las siguientes instrucciones e indicaciones. Después, guarde estas instrucciones de manejo en un lugar seguro para poder consultarlas cuando sea necesario.

Su nuevo smartwatch es un compañero ideal para un estilo de vida saludable que le motivará a estar activo durante todo el día. Además de mostrar la hora y la fecha, recoge datos sobre el número de pasos que da, la frecuencia cardíaca y las calorías que se queman. La conexión inalámbrica con su smartphone a través de *Bluetooth*® le permite documentar los datos en la aplicación "Hama FIT move" y realizar un seguimiento de sus avances en todo momento. ¡Consulte en la aplicación sus objetivos de actividad física!

1. Explicación de los símbolos de aviso y de las indicaciones

Aviso



Se utiliza para identificar indicaciones de seguridad o para llamar la atención sobre peligros y riesgos concretos.

Indicación



Se utiliza para identificar información adicional o indicaciones importantes.



2. Contenido del paquete

- Smartwatch "Smartwatch 5000" / "Smartwatch 5010" / "Smartwatch 6010"
- 1 cable de carga USB
- Guía de inicio rápido
- Ficha de información de seguridad

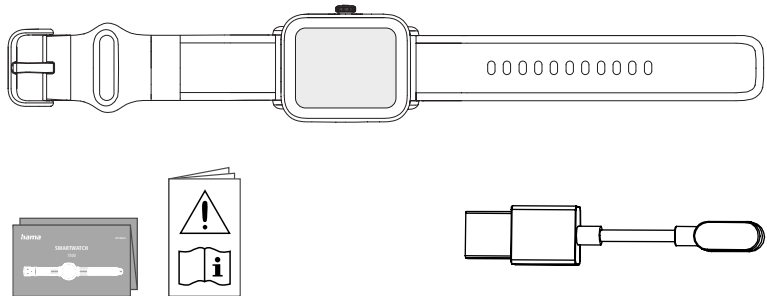

Indicación



Las ilustraciones y símbolos que aparecen en estas instrucciones de manejo corresponden al modelo Smartwatch 6010 con los números de artículo 00178619, -20, -21.

El aspecto de los modelos Smartwatch 5000 (00178614, 00178615) y Smartwatch 5010 (00178616, 00178617) puede variar.



3. Indicaciones de seguridad

Aviso



Tómese tiempo y lea primero las siguientes instrucciones e indicaciones. Encontrará información sobre el uso del producto en estas instrucciones de manejo.

- El producto está destinado al uso privado, no comercial.
- Utilice el producto exclusivamente para el fin previsto.
- Proteja el producto de la suciedad, la humedad y el sobrecalentamiento y utilícelo solo en entornos secos.
- No utilice el producto junto a sistemas de calefacción, otras fuentes de calor ni expuesto a la luz solar directa.
- No utilice el producto fuera de los límites de potencia indicados en los datos técnicos.
- No utilice el producto en áreas donde no se permitan dispositivos electrónicos.
- La pila recargable está montada de forma fija y no se puede retirar.
- No abra el producto ni siga utilizándolo en caso de presentar daños.
- No intente mantener ni reparar el producto por cuenta propia. Encomiende cualquier trabajo de mantenimiento al personal especializado competente.
- No deje caer el producto ni lo someta a sacudidas fuertes.
- No realice cambios en el producto. Esto conllevaría la pérdida de todos los derechos de la garantía.
- Deseche el material de embalaje de conformidad con las normativas locales vigentes en materia de eliminación de desechos.
- No eche la pila recargable o el producto al fuego.
- No modifique ni deforme/caliente/desensamble las pilas recargables/pilas.
- No permita que su producto le distraiga si, por ejemplo, está conduciendo un automóvil o usando equipos deportivos, y preste atención al tráfico y el entorno que le rodea.
- Consulte a un médico antes de iniciar un programa de entrenamiento.
- Durante el entrenamiento, preste atención constante a las reacciones de su cuerpo e informe a un médico en caso de urgencia.
- Solicite consejo a un médico en caso de querer usar el producto pese a subsistir alguna enfermedad.
- Este es un producto de consumo y no un dispositivo médico. Por ello, no está pensado para el diagnóstico, terapia, curación o prevención de enfermedades.
- El contacto prolongado con la piel puede producir irritaciones cutáneas y alergias. Acuda a un médico en caso de que los síntomas persistan.
- Este producto no es un juguete. Contiene piezas pequeñas que pueden ingerirse y suponer un peligro de asfixia.
- Utilice el artículo solo en condiciones climáticas moderadas.



Peligro de sufrir una descarga eléctrica



- No abra el producto ni siga utilizándolo en caso de presentar daños.
- No utilice el producto si el adaptador de corriente alterna, el cable adaptador o el cable de alimentación están dañados.
- No intente mantener ni reparar el producto por cuenta propia. Encomiende cualquier trabajo de mantenimiento al personal especializado competente.

Aviso - Marcapasos



El producto genera campos magnéticos. Antes de utilizar este producto, aquellas personas con marcapasos deberán consultar a un médico si la función del marcapasos podría verse afectada.

Indicación - Vuelos



- Este producto es un transmisor continuo. Tenga en cuenta que, por razones de seguridad, en el tráfico aéreo no está permitido llevar o utilizar radiotransmisores en determinadas fases de vuelo (por ejemplo, despegue/aterrizaje).
- Consulte con la aerolínea antes de un vuelo para ver si está permitido usar el producto. En caso de duda, deje el producto en casa.

Aviso – Pila recargable



- Utilice únicamente cargadores adecuados o conexiones USB para cargar el dispositivo.
- No utilice cargadores ni conexiones USB defectuosos; asimismo, no intente repararlos.
- No sobrecargue ni descargue totalmente el producto.
- Evite almacenar, cargar o usar las pilas en condiciones de temperatura extrema o de presión atmosférica extremadamente baja como, por ejemplo, a grandes alturas.
- Recargue periódicamente (al menos cada tres meses) para periodos de almacenamiento más largos.



4. Elementos de control

1. Botón de control
2. Pantalla táctil
3. Pulsera extraíble
4. Cierre
5. Contacto de carga

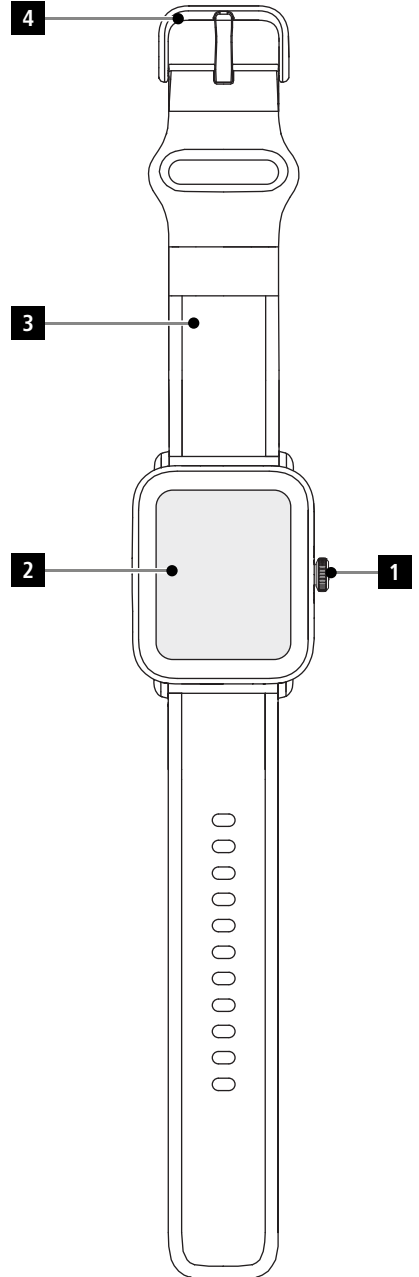
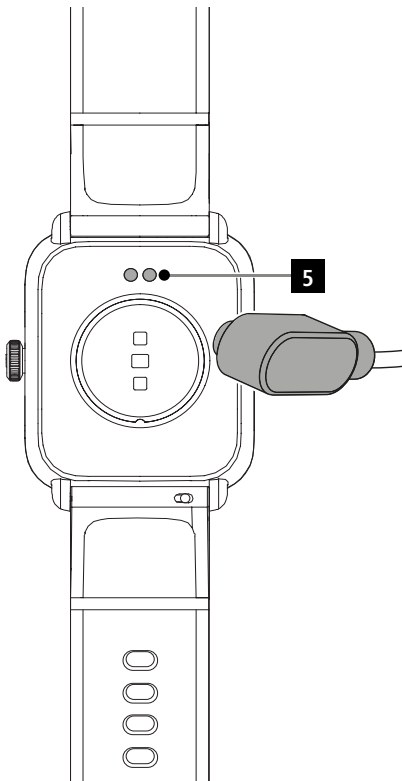



5. Primeros pasos

Indicación



Las descripciones e ilustraciones de esta instrucciones de manejo se basan en la versión 1.5.4 de la aplicación **Hama FIT move** y en la versión 1.01.00 del firmware del smartwatch.

Tenga en cuenta que puede haber diferencias en las designaciones y las ilustraciones al actualizar la aplicación o el smartwatch.

5.1 Carga

- Cargue completamente su smartwatch antes de utilizarlo por primera vez.
- Conecte el cable de carga a un puerto USB libre de su ordenador o a un cargador USB y al contacto de carga [5] de su smartwatch. Tenga en cuenta las instrucciones de manejo del cargador USB utilizado.

Indicación



- El tiempo de carga para una carga completa de la pila recargable es de unos 150 minutos. Si la pila recargable se muestra como totalmente cargada en la pantalla, el proceso de carga se ha completado. A continuación, desconecte su smartwatch de la fuente de alimentación.
- Si el nivel de pila recargable es solo del 10 %, carga su smartwatch para evitar restricciones funcionales.



5.2 Conexión y encendido

- Antes de conectar y encender el smartwatch por primera vez, es necesario conectarlo con el cable de carga suministrado y enchufarlo a una fuente de alimentación.
- Una vez cargado, colóquese el smartwatch en la muñeca y cierre la pulsera [3] con el cierre [4].
- Mantenga pulsado el botón de control [1] durante 3 segundos para encender su smartwatch.

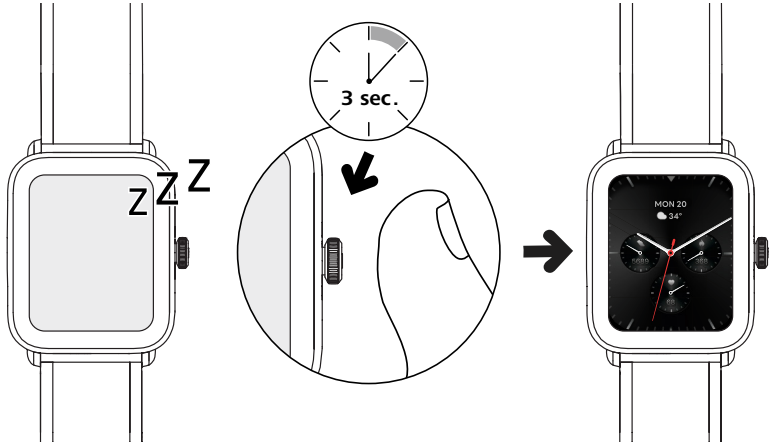

Indicación



- Para aprovechar al máximo las funciones de medición, el smartwatch debe ajustarse perfectamente a la parte superior del antebrazo y ser cómodo de llevar. La distancia entre el smartwatch y el hueso carpiano debe ser de aproximadamente un dedo de ancho.
- Para garantizar el mejor registro posible de sus actividades, lleve el smartwatch en la muñeca izquierda si es diestro y en la derecha si es zurdo.

5.3 Apagar

- Para apagar el smartwatch, vaya a la opción de menú [AJUSTES 

8



6. Configuración de su smartwatch

Para acceder a todas las funciones de su smartwatch, instale la aplicación "Hama FIT move". Las siguientes secciones contienen información sobre la descarga y configuración de la aplicación.

6.1 Descarga de la aplicación "Hama FIT move"

Indicación



Se admiten los siguientes sistemas operativos:

- iOS 9.0 o superior
- Android 6.0 o superior

Después de encender su smartwatch por primera vez, se le pedirá que descargue la aplicación correspondiente "Hama FIT move" en su smartphone. En la pantalla del smartwatch aparecerá el código QR correspondiente.

- Escanee el código QR con su smartphone o descargue la aplicación desde Play Store (Android) o App Store (iOS):



Hama FIT move

link.hama.com/app/fit-move

- Para instalar la aplicación, siga las instrucciones de su smartphone.

Indicación



Para más información sobre las visualizaciones, menús y funciones de la aplicación, consulte las instrucciones: **guía de la aplicación "Hama FIT move"**



6.2 Emparejar smartwatch y smartphone

Indicación



- Para asegurarse de que su smartwatch muestra las llamadas entrantes, mensajes de texto, mensajes de WhatsApp y otras notificaciones, active el modo push para notificaciones en los ajustes de su smartphone.
- Al configurar la aplicación, se le preguntará si está autorizado a acceder a las funciones de su dispositivo final. Permita estas consultas para la funcionalidad completa de su smartwatch.

- Abra la aplicación en su smartphone y acepte el acuerdo de privacidad. Responda a las preguntas que aparezcan.

Para una experiencia de usuario óptima, debe crear una cuenta de usuario. Al crear una cuenta de usuario, puede acceder a sus datos personales cuando cambie de smartphone. Es decir, sus datos personales están disponibles en todo momento. Crear una cuenta de usuario no es un requisito previo para utilizar la aplicación.

- Para crear una cuenta de usuario, pulse **[INICIE SESIÓN]** y seleccione **[REGISTRARSE AHORA]** en la parte inferior de la pantalla. Introduzca una dirección de correo electrónico y una contraseña y pulse **[SIGUIENTE PASO]**.
- Introduzca el código de verificación que se le enviará a la dirección de correo electrónico que proporcionó. Compruebe su carpeta de spam si es necesario.
- Una vez que se haya registrado correctamente, podrá introducir un nombre de usuario y sus datos personales y asignar una imagen de perfil. Pulse **[SIGUIENTE PASO]** para continuar con la configuración.
- A continuación, se inicia la búsqueda de su smartwatch "Smartwatch 6010".
- Siga las instrucciones de la aplicación en su smartphone para conectar su smartwatch. Su smartphone establecerá una conexión Bluetooth con su smartwatch.

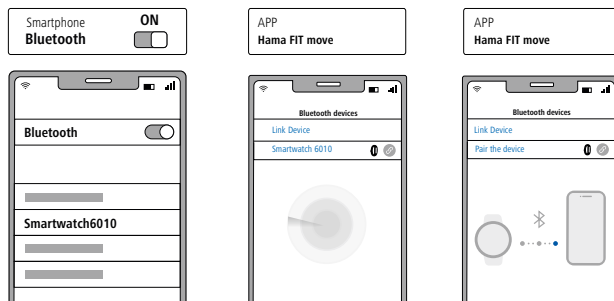

- Seleccione "Smartwatch 6010" y pulse **[ENLACE EL DISPOSITIVO]** en la parte inferior para conectar el smartwatch a la aplicación.
- Pulse el símbolo **[✔]** en la aplicación de su smartphone para confirmar la conexión y completar la configuración en la aplicación.
- Si se agota el tiempo de espera, repita el proceso.



- A continuación, realice sus ajustes personales. Estos pueden modificarse posteriormente en la aplicación (véanse las instrucciones: **guía de la aplicación "Hama FIT move"**).
- Su smartwatch está conectado a la aplicación e inicia la sincronización.

Indicación



- Sincronice su smartwatch con la aplicación antes de utilizarlo por primera vez. Si registra una actividad antes de que su smartwatch se haya sincronizado con la aplicación por primera vez, la actividad no se transferirá posteriormente a la aplicación.
- Para empezar a sincronizar su smartwatch con la aplicación manualmente, arrastre la pantalla hacia abajo en la página de inicio de la aplicación.
- Debido al espacio de almacenamiento limitado de su smartwatch, debe sincronizarlo con la aplicación al menos una vez a la semana para evitar la pérdida de datos.

Indicación



- Tras la primera sincronización con la aplicación, el smartwatch adopta automáticamente la hora, la fecha y el idioma de su smartphone.
- La hora y la fecha no se pueden ajustar manualmente.
- El idioma de la pantalla de su smartwatch depende de su selección en la aplicación. El idioma de la pantalla seguirá siendo el inglés hasta que finalice la configuración. Seleccione el idioma deseado de la pantalla en la aplicación (véanse las instrucciones: **guía de la aplicación "Hama FIT move"**).
- La aplicación le avisará cuando haya una actualización de firmware disponible para su smartwatch. Realice la actualización en la aplicación para asegurarse de que su smartwatch funciona correctamente.



7. Funcionamiento de su smartwatch

Las siguientes secciones contienen información sobre el funcionamiento y la estructura de menús de su smartwatch. Su smartwatch tiene una pantalla táctil.

- Pulse los símbolos y menús o deslice el dedo por la pantalla para navegar por los menús y realizar funciones.
- Pulse el botón de control **[1]** para activar la pantalla de su smartwatch. A continuación, puede deslizar el dedo por la pantalla para cambiar entre las diferentes visualizaciones y opciones de menú en el orden que se muestra a continuación.
- Puede acceder a los submenús pulsando el símbolo correspondiente.
- Pulse el botón de control **[1]** para abrir el menú principal o salir de un menú y volver a la pantalla de inicio.
- Puede reiniciar o apagar su smartwatch manteniendo pulsado el botón de control **[1]**.

Indicación



Los siguientes gráficos de todos los modelos son resúmenes de la estructura de menús con todas las opciones de menú.

Smartwatch 5000

Ajustes rápidos	
Modo no molestar	Configuración
Brillo de la pantalla	Despertador
Activación de la pantalla	Modo de ahorro de energía
Linterna	Búsqueda del teléfono
Desagüe	

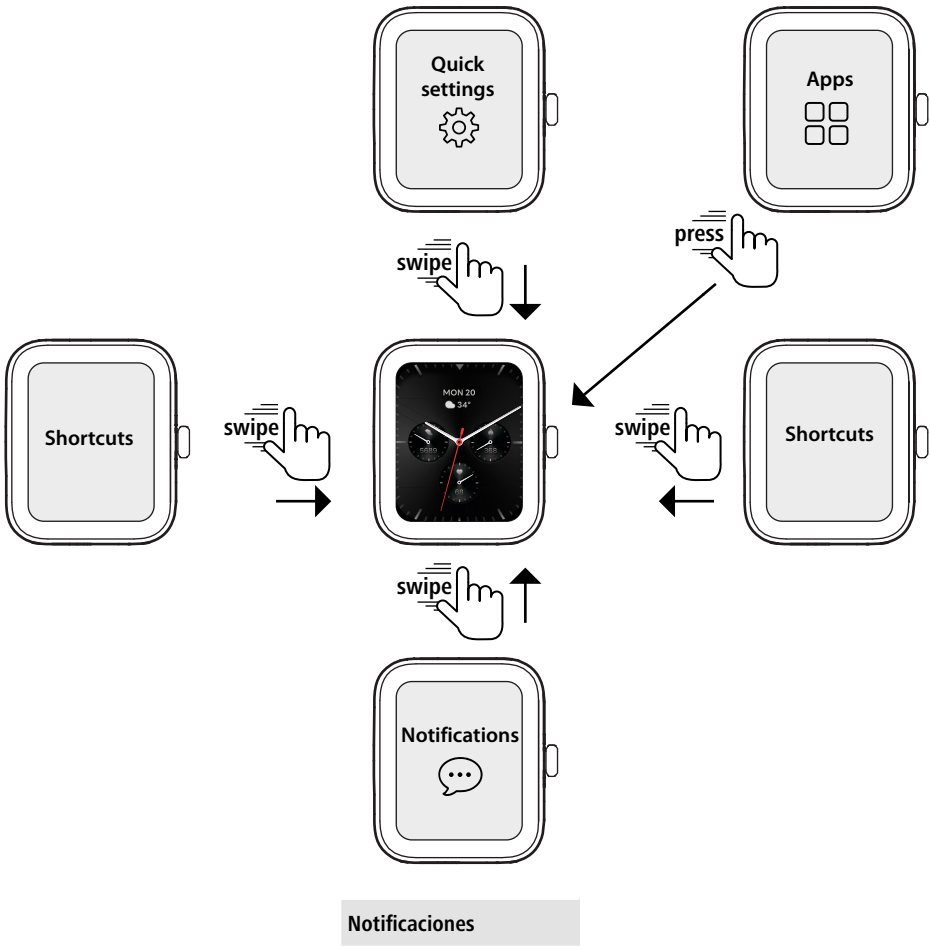

Aplicaciones	
Actividad	Reloj
Teléfono	Clima
Asistente de voz	Registro del ciclo
Entrenamiento (modo deporte)	Música
Protocolo de entrenamiento	Cámara
Frecuencia cardíaca	Buscar teléfono
SpO2	Calculadora
Estrés	Agenda
Sueño	Juegos
Entrenamiento respiratorio	Configuración

Accesos directos*
Datos de actividad
Frecuencia cardíaca
Estrés
Entrenamiento (modo deporte)
Sueño
Clima
Música

* Los accesos directos pueden personalizarse con la aplicación **Hama FIT move**.

Smartwatch 5010

Ajustes rápidos

Modo no molestar	Configuración
Brillo de la pantalla	Despertador
Activación de la pantalla	Modo de ahorro de energía
Linterna	Búsqueda del teléfono
Desagüe	

Aplicaciones

Actividad	Recordatorio de evento
Teléfono	Registro del ciclo
Asistente de voz	Música
Entrenamiento (modo deporte)	Cámara
Protocolo de entrenamiento	Buscar teléfono
Frecuencia cardíaca	Despertador
SpO2	Temporizador
Estrés	Cronómetro
Sueño	Reloj mundial
Entrenamiento respiratorio	Configuración
Clima	

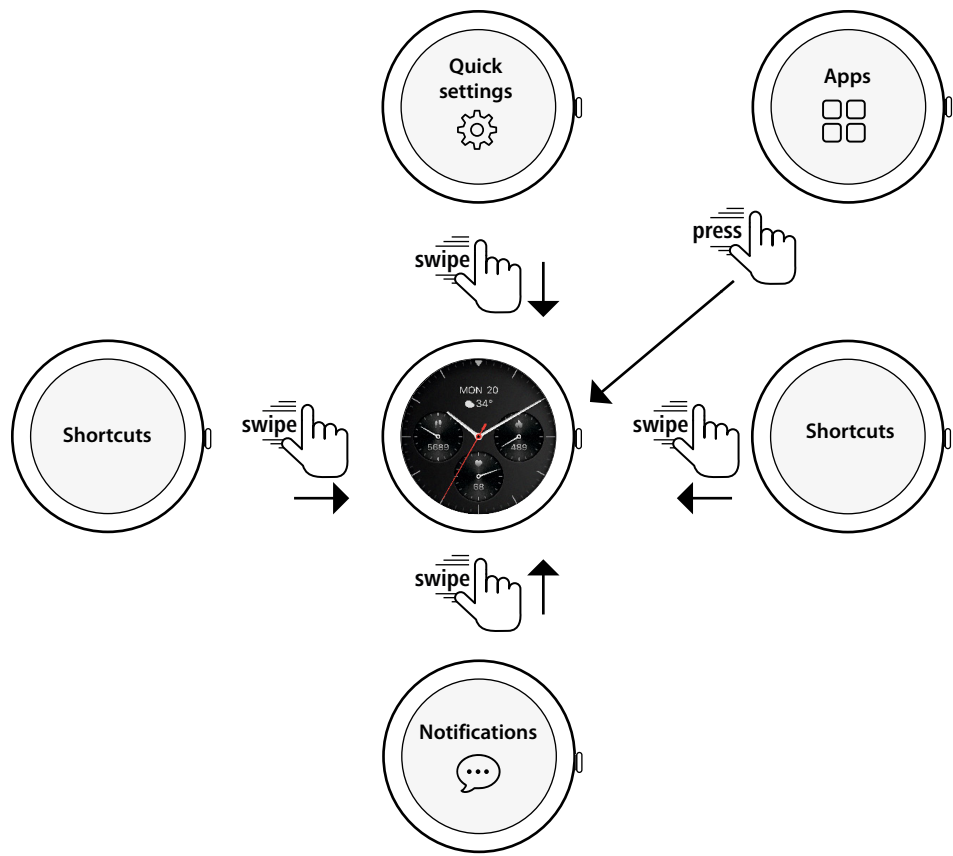

Notificaciones

Accesos directos*

- Datos de actividad
- Frecuencia cardíaca, SpO2, estrés
- Entrenamiento (modo deporte)
- Sueño
- Clima
- Música

* Los accesos directos pueden personalizarse con la aplicación **Hama FIT move**.

Smartwatch 6010

Ajustes rápidos

Modo no molestar	Despertador
Brillo de la pantalla	Modo de ahorro de energía
Activación de la pantalla	Búsqueda del teléfono
Linterna	Configuración
Desagüe	

Aplicaciones

Actividad	Entrenamiento respiratorio
Teléfono	Reloj
Asistente de voz	Clima
Entrenamiento (modo deporte)	Música
Protocolo de entrenamiento	Cámara
Frecuencia cardíaca	Buscar teléfono
SpO2	Calculadora
Estrés	Agenda
Sueño	Juegos
Registro del ciclo	Configuración

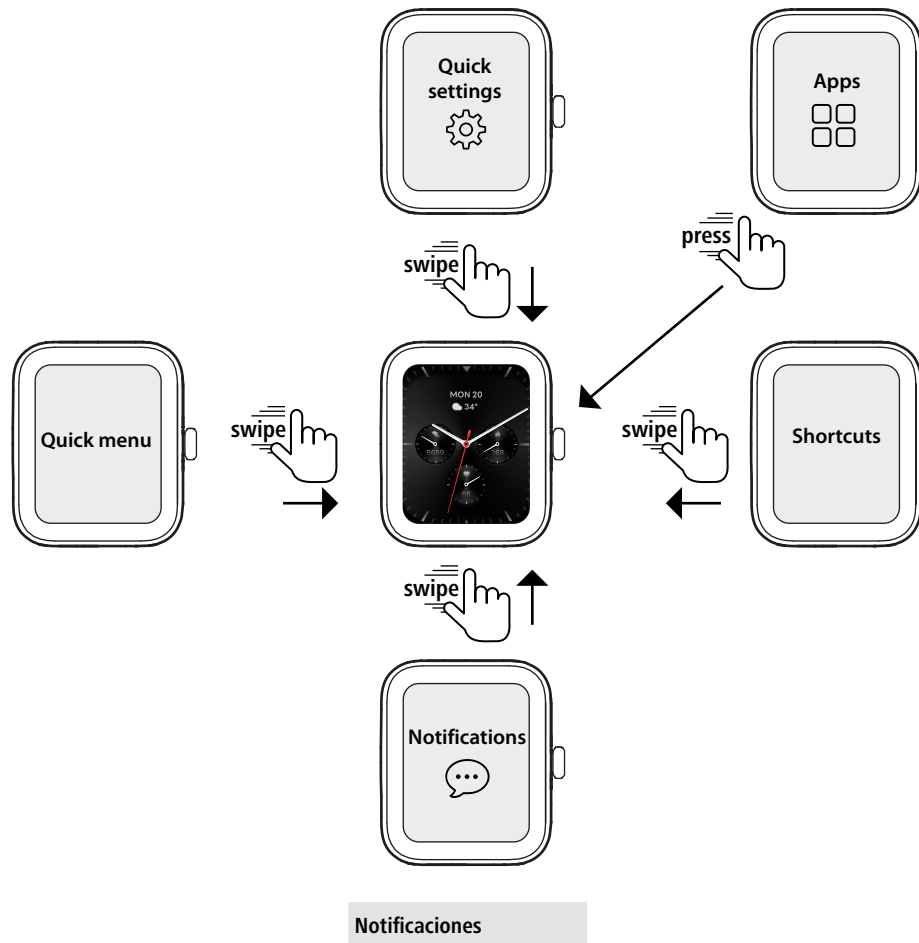

Accesos directos*

Datos de actividad
Pasos
Frecuencia cardíaca
Estrés
Entrenamiento (modo deporte)
Teléfono
Sueño
Música
Clima

* Los accesos directos pueden personalizarse con la aplicación **Hama FIT move**.



7.1 Indicaciones para el funcionamiento

Indicación: aplicación "Entrenamiento" (modos de deporte)



- Algunas actividades al aire libre utilizan el GPS integrado. Al iniciar la actividad, se busca la señal GPS. Una vez que esté disponible la señal GPS, puede iniciar la actividad. También puede iniciar la actividad sin señal GPS. En función de la actividad seleccionada, no todos los datos pueden registrarse sin señal GPS.
- Tenga en cuenta que la señal GPS puede tardar unos minutos en llegar a su smartwatch. Esto es especialmente cierto si el GPS integrado se utiliza por primera vez, no se ha utilizado durante mucho tiempo o se encuentra en un lugar muy alejado de la última posición GPS registrada. Acorte el tiempo conectando su smartwatch a la aplicación de su smartphone para transferir datos A-GPS. Es posible que reciba un aviso en la pantalla de su reloj.
- Solo el Smartwatch 6010 tiene un GPS integrado y también es compatible con los siguientes sistemas mundiales de navegación por satélite (GNSS)
: GLONASS, GALILEO, BEIDOU

Indicación: aplicación "Asistente de voz"



- La aplicación "Asistente de voz" le permite acceder al asistente de voz de su smartphone emparejado y compatible pulsando el símbolo . Requisito previo es que exista una conexión Bluetooth entre ambos aparatos. La comunicación con el asistente de voz solo es audible. No se puede garantizar la compatibilidad con todos los fabricantes o versiones del sistema operativo. Puede haber restricciones, especialmente con el sistema operativo Android. En caso necesario, póngase en contacto con el fabricante de su smartphone. Es posible que haya una actualización de software disponible para su smartphone que pueda resolver este problema.
- Para un uso óptimo del asistente de voz, tenga en cuenta los siguientes ajustes en su smartphone:
 - Google Assistant (Android): establézcalo como asistente de voz predeterminado en su smartphone Android y permita el uso de Google Assistant en modo bloqueo.
 - Apple Siri (iOS): active Siri en su iPhone y permita el uso de Siri en modo bloqueo.



8. Mantenimiento y cuidado

Limpie este producto con un paño ligeramente humedecido que no deje pelusas y no utilice detergentes agresivos.

9. Exclusión de responsabilidad

La empresa Hama GmbH & Co KG no se responsabiliza ni concede garantía alguna por los daños que se deriven de una instalación, montaje o manejo incorrectos del producto o por la inobservancia de las instrucciones de manejo o de las indicaciones de seguridad.

10. Idiomas admitidos

La siguiente lista contiene un resumen de los idiomas admitidos para la interfaz de usuario de su smartwatch y la aplicación "Hama FIT move":

	Inglés	Alemán	Francés	Español	Sueco	Checo	Polaco	Finés	Italiano	Húngaro	Holandés	Portugués	Ruso	Rumano	Eslovaco	Búlgaro	Griego	Noruego	Danés	Serbio	
Smartwatch 5000	x	x	x	x	x	x	x	x													
Smartwatch 5010	x	x	x	x	x	x	x	x													
Smartwatch 6010	x	x	x	x	x	x	x	x													
Hama FIT move	x	x	x	x	x	x	x	x	x	x	x	x	x	x	x	x	x	x	x	x	x

11. Datos técnicos

La siguiente tabla contiene los datos técnicos del modelo: **Smartwatch 5000**

	00178614 / 00178615
Versión de Bluetooth	5.3 LE
Tipo de pantalla	LCD TFT
Tamaño de la pantalla	1.65"
Dimensiones (carcasa)	47 × 39 × 13 mm
Peso	40 g
Longitudes de la pulsera	16,2 - 20,4 cm
Anchura de pulsera	2,2 cm
Material de la pulsera	Silicona
Material de la carcasa	Plástico
Clase de protección	IP68
Tipo de pila	Polímero de litio
Capacidad de la pila recargable	300 mAh
Tiempo de carga	Aproximadamente 2,5 horas
Duración de la pila recargable	Aproximadamente 5-7 días



La siguiente tabla contiene los datos técnicos del modelo: **Smartwatch 5010**

	00178616 / 00178617
Versión de Bluetooth	5.3 LE
Tipo de pantalla	LCD TFT
Tamaño de la pantalla	1.38"
Dimensiones (carcasa)	52 × 46 × 14 mm
Peso	60 g
Longitudes de la pulsera	16,7 - 23,0 cm
Anchura de pulsera	2,2 cm
Material de la pulsera	Silicona
Material de la carcasa	Aleación de zinc/plástico
Clase de protección	IP68
Tipo de pila	Polímero de litio
Capacidad de la pila recargable	300 mAh
Tiempo de carga	Aproximadamente 2,5 horas
Duración de la pila recargable	Aproximadamente 5-7 días

La siguiente tabla contiene los datos técnicos del modelo: **Smartwatch 6010**

	00178619 / 00178620 / 00178621
Versión de Bluetooth	5.3 LE
Tipo de pantalla	LCD TFT
Tamaño de la pantalla	1.65"
Dimensiones (carcasa)	49 × 36 × 13 mm
Peso	40 g
Longitudes de la pulsera	16,3 - 20,4 cm
Anchura de pulsera	2,2 cm
Material de la pulsera	Silicona
Material de la carcasa	Plástico
Clase de protección	IP68
Protección contra el agua según ISO 22810:2010	3ATM
Tipo de pila	Polímero de litio
Capacidad de la pila recargable	350 mAh
Tiempo de carga	Aproximadamente 2,5 horas
Duración de la pila recargable	Aproximadamente 5-7 días



12. Instrucciones para desecho y reciclaje

Indicación sobre la protección del medio ambiente:



Desde la implementación de las Directivas europeas 2012/19/UE y 2006/66/CE en el sistema legislativo nacional, se aplica lo siguiente: los dispositivos eléctricos y electrónicos, así como las pilas y los acumuladores, no se deben eliminar junto con la basura doméstica. El usuario está legalmente obligado a llevar los dispositivos eléctricos y electrónicos, así como las pilas y los acumuladores a los puntos de recogida públicos o a devolverlos al punto de venta donde los adquirió al final de su vida útil. Las particularidades al respecto están estipuladas en las distintas legislaciones nacionales. El símbolo ubicado sobre el producto, en las instrucciones de uso o en el embalaje hace referencia a las disposiciones legales mencionadas. Gracias al reciclaje, la recuperación de materiales u otras formas de recuperación de residuos de dispositivos eléctricos y electrónicos y pilas y acumuladores usados, usted contribuye de manera importante a la protección de nuestro medio ambiente.

13. Declaración de conformidad

CE Por la presente, Hama GmbH & Co KG declara que estos dispositivos cumplen con los requisitos esenciales y otras disposiciones pertinentes de la Directiva 2014/53/UE. La declaración de conformidad con la directiva correspondiente puede consultarse en:

www.hama.com >  Search > "Article number" > Downloads

Banda/bandas de frecuencias	5000: 2402 – 2480 MHz 5010: 2402 – 2480 MHz 6010: 2402 – 2480 MHz
Potencia máxima de transmisión radiada	5000: 9 dBm 5010: 9 dBm 6010: 9 dBm

hama

Hama GmbH & Co KG
86652 Monheim / Germany

Service & Support

 www.hama.com

 +49 9091 502-0

ES

The Bluetooth® word mark and logos are registered trademarks owned by Bluetooth SIG, Inc. and any use of such marks by Hama GmbH & Co KG is under license. Other trademarks and trade names are those of their respective owners.

All listed brands are trademarks of the corresponding companies. Errors and omissions excepted, and subject to technical changes. Our general terms of delivery and payment are applied.