

hama

00178614
00178615
00178616
00178617
00178619
00178620
00178621

PAMETAN SAT

Pametani sat 5000 / 5010 / 6010

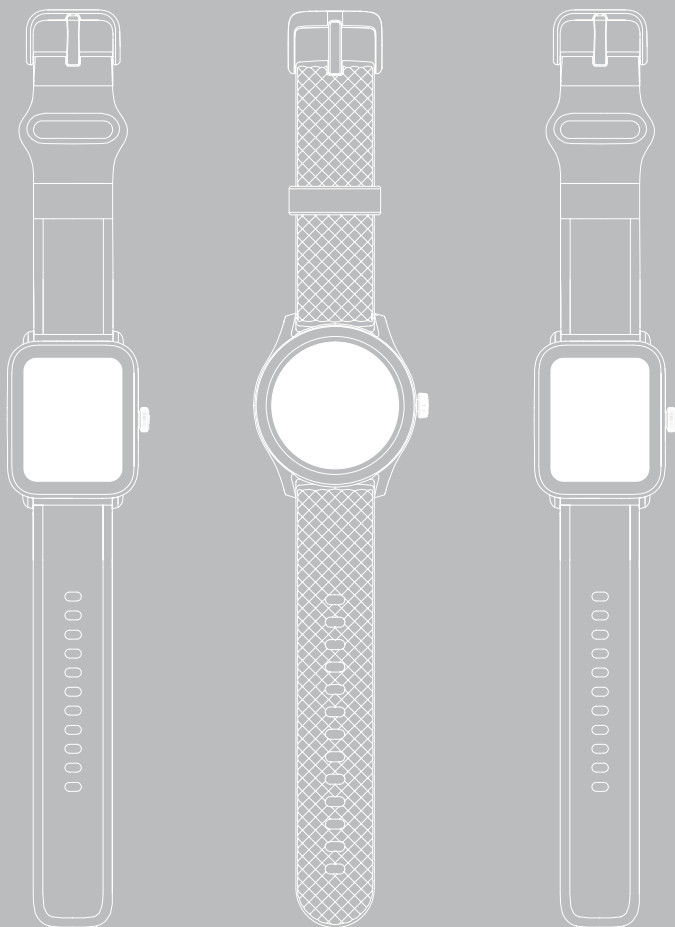

SRB Uputstvo za upotrebu





1. Objašnjenje simbola upozorenja i napomena	3
2. Sadržaj pakovanja	3
3. Bezbednosne napomene	4
4. Upravljački elementi	6
5. Prvi koraci	7
5.1 Punjenje	7
5.2 Stavljanje na ruku i uključivanje	8
5.3 Isključivanje	8
6. Podešavanje Vašeg pametnog sata	9
6.1 Preuzimanje aplikacije "Hama FIT move"	9
6.2 Uparivanje pametnog sata i pametnog telefona	10
7. Rukovanje Vašim pametnim satom	12
7.1 Napomene o rukovanju	16
8. Održavanje i nega	17
9. Isključenje odgovornosti	17
10. Podržani jezici	17
11. Tehnički podaci	17
12. Napomene o odlaganju	19
13. Izjava o usaglašenosti	19

OBJAŠNENJE SIMBOLA UPOZORENJA I NAPOMENA

Hvala Vam što ste se odlučili za proizvod firme HAMA!

Odvojite vreme i najpre pročitajte sledeća uputstva i napomene. Nakon toga, čuvajte ovo uputstvo za upotrebu na bezbednom mestu, da bi po potrebi mogli ubuduće da ga koristite.

Vaš novi pametan sat je idealan pratilac zdravog načina života i motiviše Vas da budete aktivni tokom celog dana. Pored prikaza vremena i datuma, sat prikuplja podatke o broju Vaših koraka, otkucaju srca i kalorijama koje sagorevate. Bežična veza putem *Bluetooth*[®] sa Vašim pametnim telefonom omogućava Vam da dokumentujete podatke u pripadajućoj aplikaciji „Hama FIT move“ i da tako uvek pratite Vaš uspeh. Proverite ovde kada ste postigli Vaš lični cilj vežbanja!

1. Objašnjenje simbola upozorenja i napomena

Upozorenje



Koristi se da bi se označile bezbednosne napomene ili da bi se skrenula pažnja na naročite opasnosti i rizike.

Napomena



Koristi se da bi se označile dodatne informacije ili važne napomene.

2. Sadržaj pakovanja

- Pametan sat „Pametan sat 5000“ / „Pametan sat 5010“ / „Smartwatch 6010“
- 1 USB kabl za punjenje
- Uputstvo za brzi start
- List sa bezbednosnim napomenama

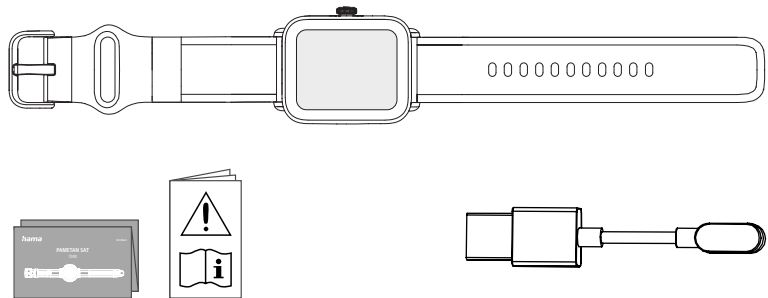

Napomena



Ilustracije i simboli koji su prikazani u ovom uputstvu za upotrebu odgovaraju modelu pametnog sata 6010 sa brojevima artikla 00178619, -20, -21.

Modeli pametnog sata 5000 (00178614, 00178615) i pametnog sata 5010 (00178616, 00178617) mogu vizuelno da se razlikuju.





3. Bezbednosne napomene

Upozorenje



Odvojite vreme i najpre u celosti pročitajte sledeća uputstva i napomene. Informacije u vezi sa upotrebom proizvoda se nalaze u ovom uputstvu za upotrebu.

- Proizvod je predviđen za privatnu, ne za komercijalnu upotrebu.
- Koristite proizvod isključivo za predviđenu svrhu.
- Zaštitite proizvod od prljavštine, vlage i pregrevanja, i koristite ga samo u suvom okruženju.
- Ne koristite proizvod u neposrednoj blizini grejnih tela, drugih izvora toplote ili na direktnoj sunčevoj svetlosti.
- Ne koristite proizvod izvan granica njegovih performansi, koje su navedene u tehničkim podacima.
- Ne koristite proizvod u područjima u kojima elektronski proizvodi nisu dozvoljeni.
- Punjiva baterija je fiksno ugrađena i ne može da se ukloni.
- Ne otvarajte proizvod i ne koristite ga dalje ukoliko postoje oštećenja.
- Ne pokušavajte da sami održavate ili popravljate proizvod. Sve radove na održavanju prepustite nadležnom stručnom osoblju.
- Ne dozvolite da proizvod padne i ne izlažite ga jakim udarcima.
- Ne preduzimajte nikakve izmene na proizvodu. Time ćete izgubiti sva potraživanja po osnovu zakonske garancije.
- Odmah odložite ambalažni materijal u skladu sa lokalnim propisima o odlaganju.
- Ne bacajte punjivu bateriju odnosno proizvod u vatru.
- Ne vršite izmene na punjivim baterijama / baterijama i/ili ne deformišite/zagrevajte/rastavljajte ih.
- Kada vozite motorno vozilo ili kada koristite sportski uređaj, ne dozvolite da Vas Vaš proizvod ometa i obratite pažnju na situaciju u saobraćaju i na Vašu okolinu.
- Konsultujte se sa lekarom pre nego što počnete program vežbanja.
- Uvek obratite pažnju na reakcije Vašeg tela tokom vežbanja i obratite se lekaru u hitnim slučajevima.
- Posavetujte se sa lekarom ako imate postojeće zdravstvene probleme i ipak želite da koristite proizvod.
- Ovo je proizvod široke potrošnje, a ne medicinski uređaj. Tako da uređaj nije zamišljen za dijagnostiku, terapiju, lečenje ili prevenciju bolesti.
- Dugotrajan kontakt sa kožom može da dovede do iritacije kože i alergije. Ako simptomi potraju, potražite pomoć lekara.
- Ovaj proizvod nije igračka. Proizvod sadrži sitne delove koji mogu da se progutaju, i koji predstavljaju opasnost od gušenja.
- Koristite proizvod samo u umerenim klimatskim uslovima.

**Opasnost od električnog udara**

- Ne otvarajte proizvod i ne koristite ga dalje ukoliko postoje oštećenja.
- Ne koristite uređaj kada je oštećen AC adapter, kabl adaptera ili mrežni vod.
- Ne pokušavajte da sami održavate ili popravljate proizvod. Sve radove na održavanju prepustite nadležnom stručnom osoblju.

Upozorenje – Pejsmejker

Proizvod stvara magnetna polja. Osobe sa pejsmejkerom bi pre korišćenja ovog proizvoda trebalo da se posavetuju sa lekarom, da li će funkcionisanje pejsmejкера time biti ugroženo.

Napomena – Avio-saobraćaj

- Ovaj proizvod je kontinuirani radio-predajnik. Imajte u vidu da u avio-saobraćaju, u određenim fazama leta (npr. poletanje/sletanje), iz bezbednosnih razloga nije dozvoljeno nošenje i upotreba radio-predajnika.
- Pre leta, raspitajte se kod avio-kompanije da li smete u avion da unesete Vaš uređaj za praćenje vežbanja. U slučaju sumnje ostavite proizvod kod kuće.

Upozorenje – Punjiva baterija

- Koristite samo pogodne punjače ili USB priključke za punjenje.
- Načelno, više ne koristite neispravne punjače ili USB priključke, i ne pokušavajte da ih popravite.
- Proizvod ne sme suviše da se napuni niti sme suviše da se isprazni.
- Izbegavajte skladištenje, punjenje i korišćenje na ekstremnim temperaturama i na ekstremno niskim temperaturama (kao npr. na velikoj nadmorskoj visini).
- Redovno dopunite uređaj kada se dugo skladišti (min. kvartalno).



4. Upravljački elementi

1. Upravljačko dugme
2. Displej sa ekranom na dodir, po celoj površini
3. Narukvica koja može da se skine
4. Kopča
5. Kontakt za punjenje

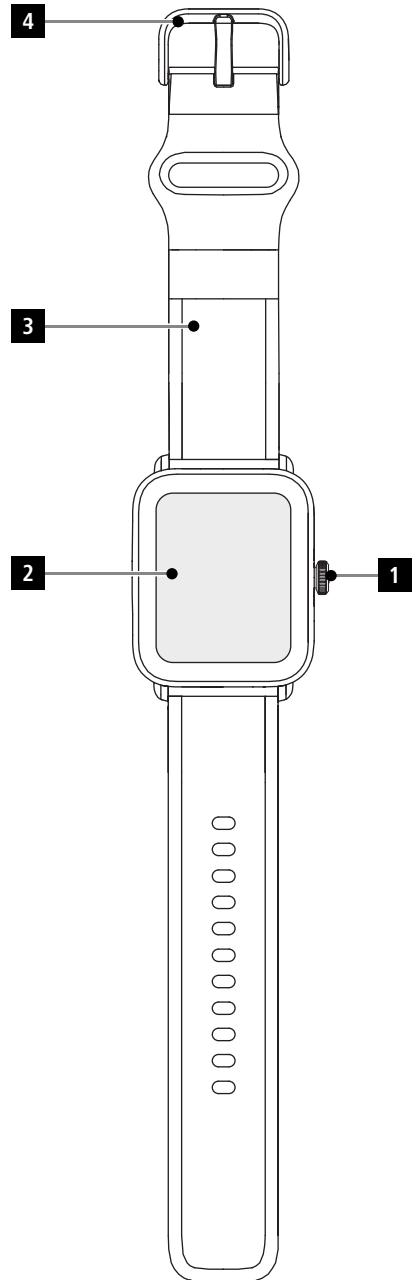
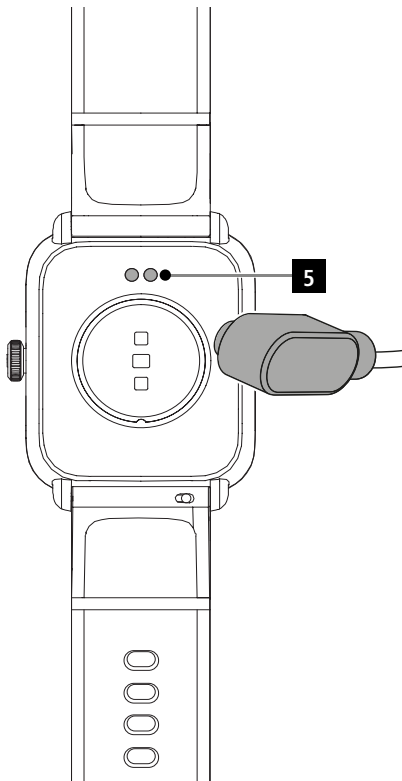



5. Prvi koraci

Napomena



Opisi i prikazi u ovom uputstvu za upotrebu se odnose na aplikaciju **Hama FIT move** u verziji 1.5.4 i na firmver pametnog sata u verziji 1.01.00.

Imajte u vidu da prilikom ažuriranja aplikacije ili pametnog sata može da dođe do odstupanja kod naziva/oznaka i prikaza.

5.1 Punjenje

- Pre prve upotrebe potpuno napunite Vaš pametan sat.
- Povežite kabl za punjenje sa slobodnim USB priključkom Vašeg računara ili USB punjačem i kontaktom za punjenje [5] Vašeg pametnog sata. S tim u vezi uzmite u obzir uputstvo za upotrebu korišćenog USB punjača.

Napomena



- Vreme punjenja za potpunu napunjenost punjive baterije iznosi oko 150 minuta. Kada se punjiva baterija prikaže na displeju kao potpuno napunjena, postupak punjenja je završen. Nakon toga odvojite Vaš pametan sat od snabdevanja strujom.
- Ako je stanje napunjenosti punjive baterije još samo 10%, napunite Vaš pametan sat da izbegnete ograničeno funkcionisanje.



5.2 Stavljanje na ruku i uključivanje

- Pre prvog stavljanja na ruku i uključivanja, morate Vaš pametan sat da povežete sa priloženim kablom za punjenje i da ga priključite na izvor napajanja.
- Nakon uspešnog punjenja, stavite Vaš pametan sat na Vaš ručni zglob i zatvorite narukvicu [3] pomoću kopče [4].
- Držite upravljačko dugme [1] 3 sekunde pritisnuto da pokrenete Vaš pametan sat.

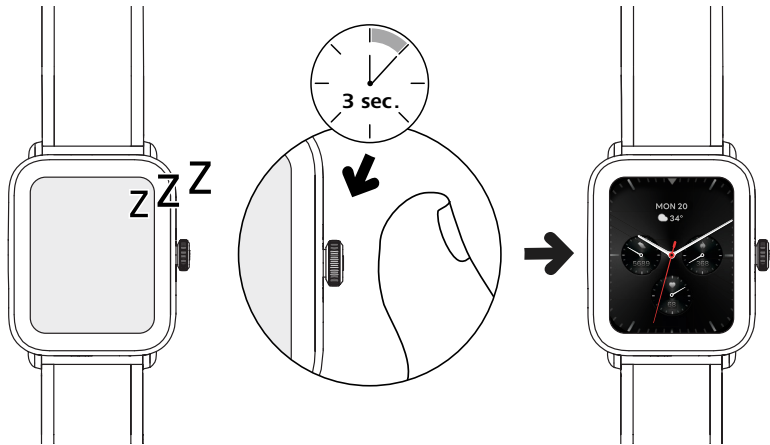

Napomena



- Da bi na najbolji mogući način koristili funkcije merenja, Vaš pametan sat treba da bude priljubljen uz gornju stranu podlaktice i da bude udoban za nošenje. Udaljenost između pametnog sata i karpalne kosti treba da bude otprilike širine jednog prsta.
- Da bi se obezbedio najbolji mogući zapis Vaših aktivnosti, kao desnoruka osoba nosite Vaš pametan sat na levom ručnom zglobu, a kao levoruka osoba na desnom ručnom zglobu.

5.3 Isključivanje

- Da isključite Vaš pametan sat, pređite na stavku menija [SETTINGS 



6. Podešavanje Vašeg pametnog sata

Da bi imali pristup punom obimu funkcija Vašeg pametnog sata, instalirajte aplikaciju „Hama FIT move“. Sledeći odeljci sadrže informacije u vezi sa preuzimanjem i podešavanjem aplikacije.

6.1 Preuzimanje aplikacije "Hama FIT move"

Napomena



Podržani su sledeći operativni sistemi:

- iOS 9.0 ili noviji
- Android 6.0 ili noviji

Nakon prvog uključivanja Vašeg pametnog sata, od Vas će se tražiti da na Vaš pametni telefon preuzmete pripadajuću aplikaciju „Hama FIT move“. Odgovarajući QR-kôd se prikazuje na displeju Vašeg pametnog sata.

- Skenirajte QR-kôd Vašim pametnim telefonom ili preuzmite aplikaciju iz Play Store (Android) ili App Store (iOS):



Hama FIT move

link.hama.com/app/fit-move

- Za instalaciju aplikacije, sledite instrukcije na Vašem pametnom telefonu.

Napomena



Dodatne informacije u vezi sa pojedinačnim prikazima, menijima i funkcijama aplikacije se nalaze u uputstvu: **Vodič za aplikaciju „Hama FIT move“**



6.2 Uparivanje pametnog sata i pametnog telefona

Napomena





- Da bi Vaš pametan sat prikazivao dolazne pozive, SMS, WhatsApp poruke i ostala obaveštenja, u tu svrhu aktivirajte „push“ režim za obaveštenja u podešavanjima Vašeg pametnog telefona.
- Tokom podešavanja aplikacije će uslediti pitanja da li aplikacija sme da ima pristup funkcijama Vašeg krajnjeg uređaja. Odgovorite potvrdno na pitanja odnosno dozvolite da aplikacija u punom obimu pristupi funkcijama Vašeg pametnog sata.

- Pokrenite aplikaciju na Vašem pametnom satu i potvrdite svoju saglasnost za ugovor o zaštiti podataka. Odgovorite na pitanja koja se pojavu.

Za optimalan doživljaj korišćenja treba da kreirate korisnički nalog. Kreiranjem korisničkog naloga možete da pristupite Vašim ličnim podacima kada zamenite pametni telefon. Na taj način su Vaši lični podaci uvek dostupni. Kreiranje korisničkog naloga nije preduslov za korišćenje aplikacije.

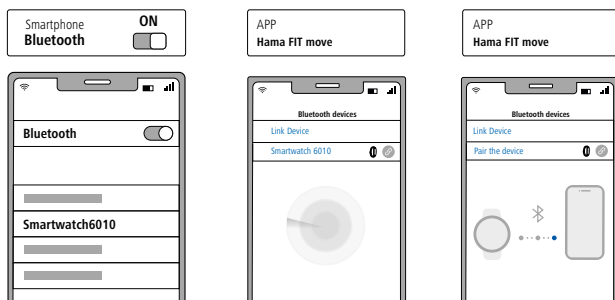
- Da kreirate korisnički nalog, dodirnite **[PRIJAVA]** i izaberite **[REGISTRUJTE SE SADA]** na dnu ekrana. Unesite imejl-adresu i lozinku i dodirnite **[SLEDEĆI KORAK]**.
- Unesite verifikacioni kôd koji je poslat na imejl-adresu koju ste naveli. Po potrebi proverite Vašu „Spam“ fasciklu.
- Nakon uspešne registracije možete da unesete korisničko ime i Vaše lične podatke i da dodelite sliku profila. Dodirnite **[SLEDEĆI KORAK]** da nastavite podešavanje.
- Nakon toga počinje potraga za Vašim pametnim satom „Smartwatch 6010“.
- Sledite instrukcije iz aplikacije na Vašem pametnom telefonu da povežete Vaš pametan sat. Vaš pametni telefon će da uspostavi Bluetooth vezu sa Vašim pametnim satom.



- Izaberite „Pametnan sat 6010“ i dodirnite dole **[POVEŽI UREĐAJ]** da povežete Vaš pametan sat sa aplikacijom.
- Dodirnite simbol  u aplikaciji na Vašem pametnom telefonu da potvrdite vezu i završite podešavanja u aplikaciji.
- Ukoliko prekoračite vreme, ponovite postupak.



- Nakon toga preduzmite Vaša lična podešavanja. Ova podešavanja mogu naknadno da se prilagode u aplikaciji (pogledajte uputstvo: **Vodič za aplikaciju „Hama FIT move“**).
- Vaš pametan sat je povezan sa aplikacijom i sinhronizacija se pokreće.

Napomena



- Pre prve upotrebe sinhronizujte Vaš pametan sat sa aplikacijom. Ukoliko želite da unesete zapis o aktivnosti, pre nego što se Vaš pametan sat prvi put sinhronizuje sa aplikacijom, nakon toga podaci o aktivnosti neće da se dele u aplikaciji.
- Da ručno pokrenete sinhronizaciju Vašeg pametnog sata sa aplikacijom, prevucite ekran na početnoj strani aplikacije nadole.
- Zbog ograničenog memorijskog prostora Vašeg pametnog sata, najmanje jednom nedeljno treba da sinhronizujete Vaš pametan sat sa aplikacijom, da bi se sprečio gubitak podataka.

Napomena



- Nakon prve sinhronizacije sa aplikacijom, Vaš pametan sat automatski preuzima vreme, datum i jezik Vašeg pametnog telefona.
- Vreme i datum ne mogu da se podese ručno.
- Jezik displeja Vašeg pametnog sata zavisi od Vašeg izbora u aplikaciji. Sve dok se ne završi podešavanje pametnog sata, jezik displeja je engleski. Izaberite željeni jezik displeja u aplikaciji (pogledajte uputstvo: **Vodič za aplikaciju „Hama FIT move“**).
- Aplikacija će Vas obavestiti kada bude dostupno ažuriranje firmvera za Vaš pametni telefon. Izvršite ažuriranje u aplikaciji da bi se obezbedilo besprekorno funkcionisanje Vašeg pametnog sata.



7. Rukovanje Vašim pametnim satom

Sledeći odeljci sadrže informacije u vezi sa rukovanjem i strukturom menija Vašeg pametnog sata. Vaš pametan sat poseduje displej sa ekranom na dodir.

- Dodirnite simbole i menije ili prevucite prstom preko displeja da biste se kretali kroz menije i izvršili funkcije.
- Pritisnite upravljačko dugme **[1]** da aktivirate displej Vašeg pametnog sata. Nakon toga možete prevlačenjem na displeju da prelazite između različitih prikaza i stavki menija, prema redosledu koji je prikazan u nastavku.
- U podmenije dolazite dodiranjem odgovarajućeg simbola.
- Pritiskanjem upravljačkog dugmeta **[1]** otvarate glavni meni ili napuštate meni i prebacujete se nazad na početni ekran.
- Dužim pritiskanjem upravljačkog dugmeta **[1]** možete da ponovo pokrenete ili isključite Vaš pametan sat.

Napomena



Sledeći grafikoni svih modela su pregledi strukture sa svim stavkama menija.

Smartwatch 5000

Brza podešavanja	
Do not Disturb mode	Settings
Display brightness	Alarm clock
Wake screen	Energy-save mode
Torch	Telephone search
Drainage	

Aplikacije	
Activity	Clock
Phone	Weather
Language assistant	Cycle report
Workout (sport modes)	Music
Workout record	Camera
Heart rate	Telephone search
SpO2	Calculator
Stress	Calendar
Sleep	Games
Breath training	Settings

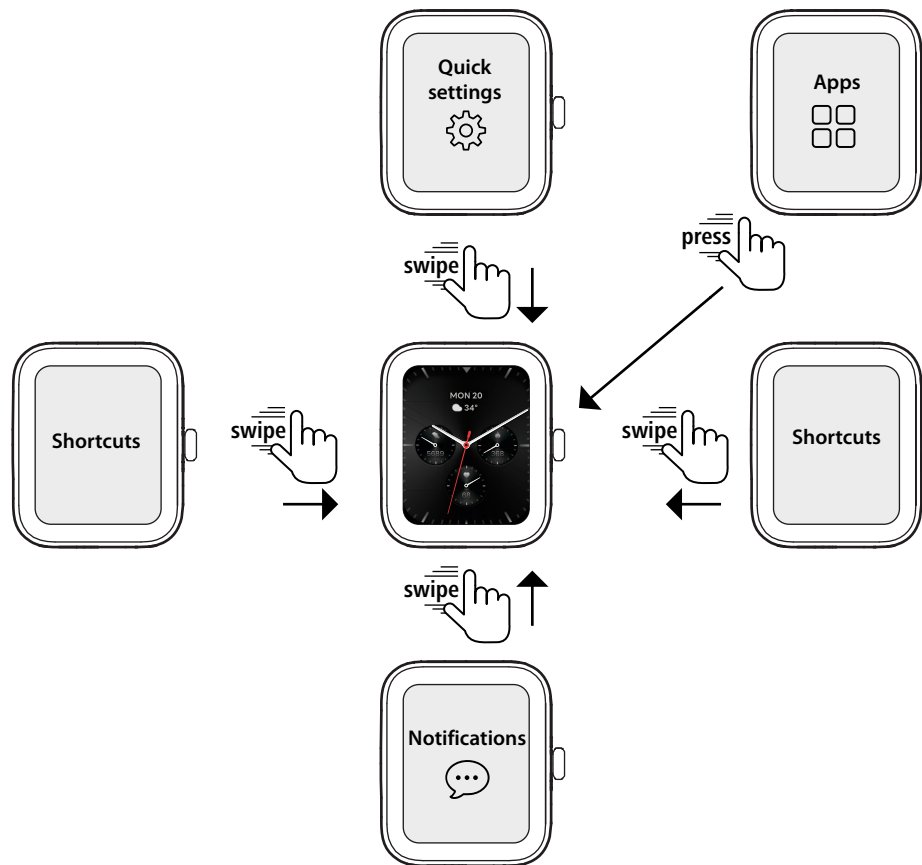

Obaveštenja

Prečice*
Workout data
Heart rate
Stress
Workout (sport modes)
Sleep
Weather
Music

* Prečice mogu individualno da se prilagode pomoću aplikacije **Hama FIT move**.

Smartwatch 5010

Brza podešavanja	
Do not Disturb mode	Settings
Display brightness	Alarm clock
Wake screen	Energy-save mode
Torch	Telephone search
Drainage	

Aplikacije	
Activity	Event reminder
Phone	Cycle report
Language assistant	Music
Workout (sport modes)	Camera
Workout record	Telephone search
Heart rate	Alarm clock
SpO2	Timer
Stress	Stopwatch
Sleep	World clock
Breath training	Settings
Weather	

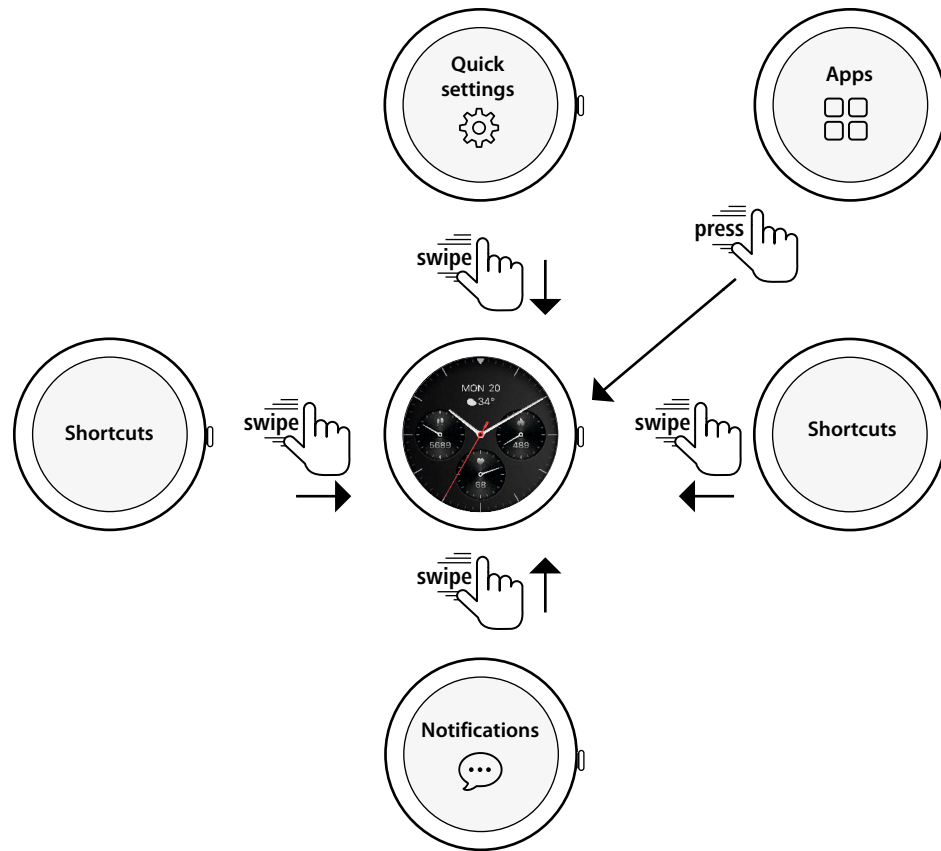

Obaveštenja

Prečice*
Workout data
Heart rate, SpO2, stress
Workout (sport modes)
Sleep
Weather
Music

* Prečice mogu individualno da se prilagode pomoću aplikacije **Hama FIT move**.

Smartwatch 6010

Brza podešavanja

Do not Disturb mode	Alarm clock
Display brightness	Energy-save mode
Wake screen	Telephone search
Torch	Settings
Drainage	

Aplikacije

Activity	Breath training
Phone	Clock
Language assistant	Weather
Workout (sport modes)	Music
Workout record	Camera
Heart rate	Telephone search
SpO2	Calculator
Stress	Calendar
Sleep	Games
Cycle report	Settings

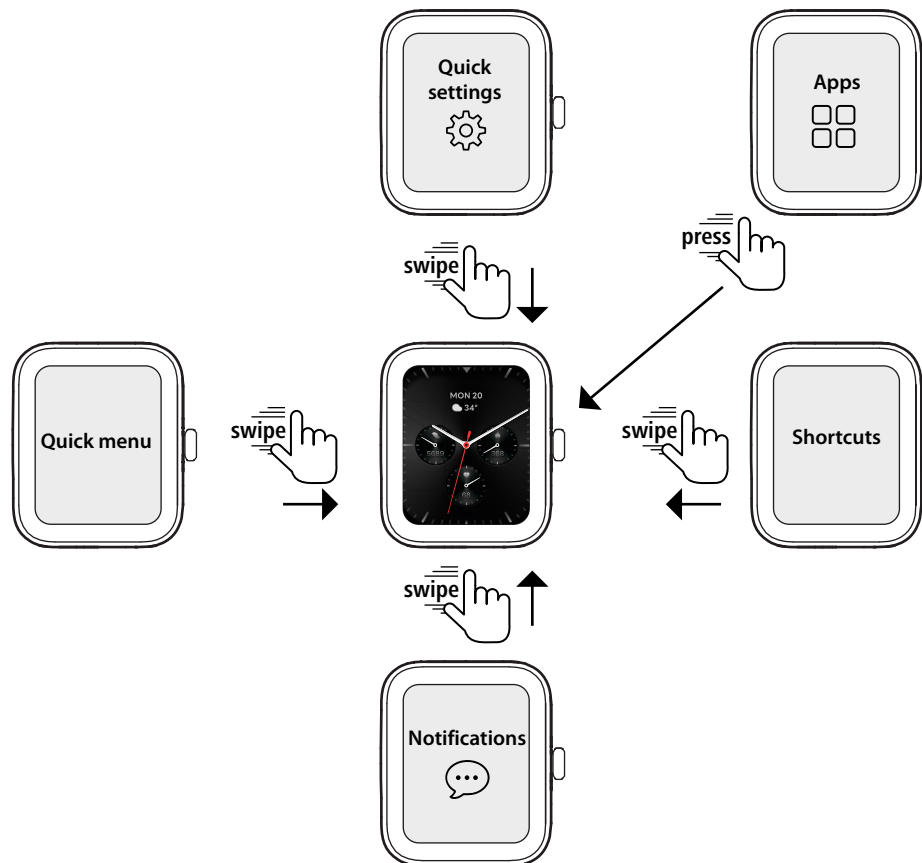

Obaveštenja

Prečice*

- Workout data
- Steps
- Heart rate
- Stress
- Workout (sport modes)
- Phone
- Sleep
- Music
- Weather

* Prečice mogu individualno da se prilagode pomoću aplikacije **Hama FIT move**.



7.1 Napomene o rukovanju

Napomena: Aplikacija „Vežbanje“ (sportski režimi)

- Neke aktivnosti, koje se dešavaju na otvorenom, koriste ugrađen GPS. Pri pokretanju aktivnosti, traži se GPS signal. Čim je dostupan GPS signal, možete da pokrenete aktivnost. Alternativno, možete da pokrenete aktivnost bez GPS signala. U zavisnosti od izabrane aktivnosti, bez GPS signala ne mogu da se unesu zapisi za sve podatke.
- Imajte u vidu da može da potraje nekoliko minuta, dok Vaš pametan sat primi GPS signal. To naročito važi kada se ugrađeni GPS koristi prvi put, kada se ne koristi duže vreme ili kada se nalazite na mestu koje je dosta udaljeno od poslednje praćene GPS pozicije. Skratite vreme deljenja A-GPS podataka, povezivanjem Vašeg pametnog sata sa aplikacijom na Vašem pametnom telefonu. Eventualno ćete s tim u vezi dobiti zahtev na displeju Vašeg sata.
- Samo pametan sat 6010 poseduje ugrađeni GPS i podržava dodatno sledeće globalne navigacione satelitske sisteme (GNSS): GLONASS, GALILEO, BEIDOU

Napomena: Aplikacija „Glasovni pomoćnik“

- Aplikacija „Glasovni pomoćnik“ Vam pomoću dodira na simbol [] omogućava pristup glasovnom pomoćniku Vašeg povezanog i kompatibilnog pametnog telefona. Preduslov je Bluetooth veza između oba uređaja. Sada može da se čuje komunikacija sa glasovnim pomoćnikom. Ne može da se garantuje kompatibilnost za sve proizvođače odnosno verzije operativnog sistema. Ograničenja mogu naročito da nastupe kod Android operativnog sistema. S tim u vezi se eventualno obratite proizvođaču Vašeg pametnog telefona. Moguće je da je na raspolaganju ažuriranje softvera koje može da otkloni ovaj problem.
- Za optimalnu primenu glasovnog pomoćnika obratite pažnju na sledeća podešavanja na Vašem pametnom telefonu:
 - Google pomoćnik (Android): Postavite ga kao podrazumevanog govornog pomoćnika na Vašem Android pametnom telefonu i dozvolite upotrebu Google pomoćnika u blokiranom stanju.
 - Apple Siri (iOS): Aktivirajte aplikaciju Siri na Vašem iPhone telefonu i dozvolite upotrebu aplikacije Siri u blokiranom stanju.



8. Održavanje i nega

Očistite ovaj proizvod blago navlaženom krpom koja ne ostavlja vlakna, i ne koristite agresivna sredstva za čišćenje.

9. Isključenje odgovornosti

Hama GmbH & Co KG ne preuzima nikakvu odgovornost ili garanciju za štetu koja je nastala usled nepravilne instalacije, montaže i nepravilne upotrebe proizvoda ili nepoštovanja uputstva za upotrebu i/ili bezbednosnih napomena.

10. Podržani jezici

Sledeća lista sadrži pregled podržanih jezika za korisnički interfejs Vašeg pametnog sata i za aplikaciju „Hama FIT move“:

	Engleski	Nemački	Francuski	Španski	Švedski	Češki	Poljski	Finski	Italijanski	Mađarski	Holandski	Portugalski	Ruski	Rumunski	Slovački	Bugarski	Grčki	Norveški	Danski	Srpski		
Smartwatch 5000	×	×	×	×	×	×	×	×														
Smartwatch 5010	×	×	×	×	×	×	×	×														
Smartwatch 6010	×	×	×	×	×	×	×	×														
Hama FIT move	×	×	×	×	×	×	×	×	×	×	×	×	×	×	×	×	×	×	×	×	×	×

11. Tehnički podaci

Sledeća tabela sadrži tehničke podatke za model: **Pametan sat 5000**

	00178614 / 00178615
Bluetooth verzija	5.3 LE
Tip displeja	TFT-LCD
Veličina displeja	1,65"
Dimenzije (kućište)	47 × 39 × 13 mm
Težina	40 g
Dužine narukvice	16,2–20,4 cm
Širina narukvice	2,2 cm
Materijal narukvice	Silikon
Materijal kućišta	Plastika
Klasa zaštite	IP68
Tip baterije	Litijum-polimer
Kapacitet punjive baterije	300 mAh
Vreme punjenja	oko 2,5 sata
Trajanje punjive baterije	oko 5-7 dana



Sledeća tabela sadrži tehničke podatke za model: **Pametan sat 5010**

	00178616 / 00178617
Bluetooth verzija	5.3 LE
Tip displeja	TFT-LCD
Veličina displeja	1,38"
Dimenzije (kućište)	52 × 46 × 14 mm
Težina	60 g
Dužine narukvice	16,7–23,0 cm
Širina narukvice	2,2 cm
Materijal narukvice	Silikon
Materijal kućišta	Legura cinka / plastika
Klasa zaštite	IP68
Tip baterije	Litijum-polimer
Kapacitet punjive baterije	300 mAh
Vreme punjenja	oko 2,5 sata
Trajanje punjive baterije	oko 5-7 dana

Sledeća tabela sadrži tehničke podatke za model: **Pametan sat 6010**

	00178619 / 00178620 / 00178621
Bluetooth verzija	5.3 LE
Tip displeja	TFT-LCD
Veličina displeja	1,65"
Dimenzije (kućište)	49 × 36 × 13 mm
Težina	40 g
Dužine narukvice	16,3–20,4 cm
Širina narukvice	2,2 cm
Materijal narukvice	Silikon
Materijal kućišta	Plastika
Klasa zaštite	IP68
Zaštita od vode prema ISO 22810:2010	3 ATM
Tip baterije	Litijum-polimer
Kapacitet punjive baterije	350 mAh
Vreme punjenja	oko 2,5 sata
Trajanje punjive baterije	oko 5-7 dana



12. Napomene o odlaganju

Napomena u vezi sa zaštitom životne sredine:



Od trenutka kada su evropske Direktive 2012/19/EU i 2006/66/EZ implementirane u nacionalno zakonodavstvo, važi sledeće: Električni i elektronski uređaji, i baterije, ne smeju da se odlažu sa kućnim otpadom. Potrošač ima zakonsku obavezu da električne i elektronske uređaje i baterije, po isteku njihovog radnog veka, preda na javnim sabirnim mestima koja su za tu namenu predviđena, ili da ih vrati prodajnom mestu. Pojednostiti s tim u vezi reguliše odgovarajuće zakonodavstvo zemlje. Simbol na proizvodu, uputstvu za upotrebu ili na ambalaži upućuje na ove odredbe. Predajom na reciklažu, reciklažom sirovina ili drugim oblicima reciklaže istrošenih uređaja/baterija dajete važan doprinos zaštiti naše životne sredine.

13. Izjava o usaglašenosti



Hama GmbH & Co KG ovim izjavljuje da su ovi uređaji u skladu sa osnovnim zahtevima i drugim relevantnim propisima Direktive 2014/53/EU. Izjava o usaglašenosti u skladu sa odgovarajućom direktivom se nalazi na internet stranici:

www.hama.com > Search > "Article number" > Downloads

Frekventni opseg / frekventni opsezi	5000: 2402–2480 MHz
	5010: 2402–2480 MHz
	6010: 2402–2480 MHz
Emitovana maksimalna snaga predajnika	5000: 9 dBm
	5010: 9 dBm
	6010: 9 dBm

hama

Hama GmbH & Co KG
86652 Monheim / Germany

Servis i podrška

 www.hama.com

 +49 9091 502-0

SRB

The Bluetooth® word mark and logos are registered trademarks owned by Bluetooth SIG, Inc. and any use of such marks by Hama GmbH & Co KG is under license. Other trademarks and trade names are those of their respective owners.

All listed brands are trademarks of the corresponding companies. Errors and omissions excepted, and subject to technical changes. Our general terms of delivery and payment are applied.