

WiFi Wall Light

WiFi-Wandleuchte

Operating Instructions

GB

Bedienungsanleitung

D

Mode d'emploi

F

Instrucciones de uso

E

Руководство по эксплуатации

RUS

Istruzioni per l'uso

I

Gebbruiksaanwijzing

NL

Οδηγίες χρήσης

GR

Instrukcja obsługi

PL

Használati útmutató

H

Návod k použití

CZ

Návod na použitie

SK

Manual de instruções

P

Kullanma kılavuzu

TR

Manual de utilizare

RO

Bruksanvisning

S

Käyttöohje

FIN

Работна инструкция

BG

Link to App



de.hama.com/smarthome#smart-solution

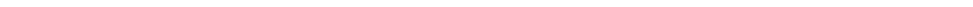
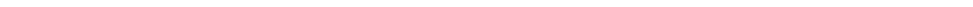

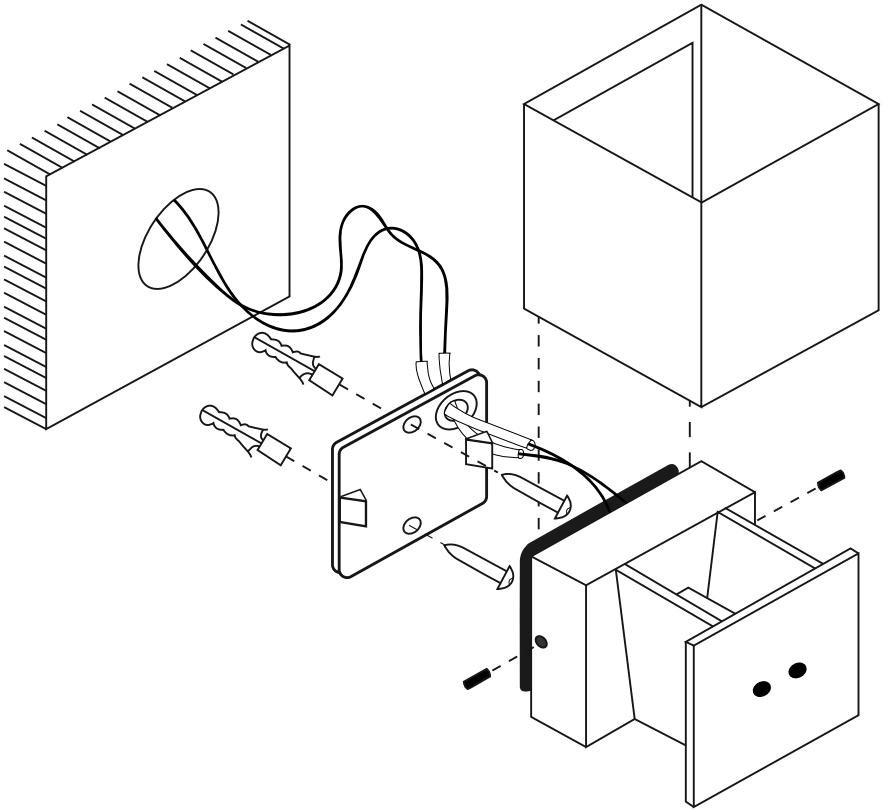

Pic 1

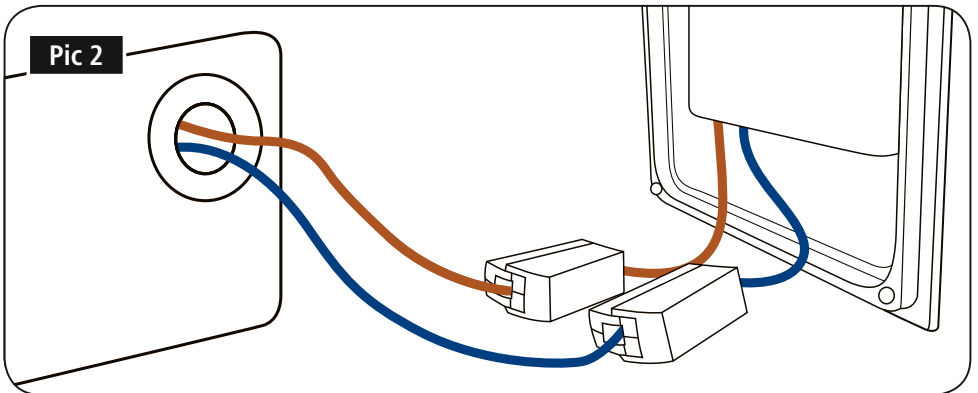

Pic 2



1. Explanation of product marking symbols

	The product must be used only with alternating current.
	Please note the following: Risk of electric shock on contact

2. Safety Notes

- Do not drop the product and do not expose it to any major shocks.
- Do not operate the product outside the power limits given in the specifications.
- Do not modify the product in any way. Doing so voids the warranty.
- Keep this product, as all electrical products, out of the reach of children!
- The product may only be operated with the type of power supply network described on the name plate.
- Before mounting, check that the wall you have chosen is suitable for the weight to be mounted. Also make sure that there are no electric, water, gas or other lines running through the wall at the mounting site.
- Do not attempt to service or repair the product yourself. Leave any and all service work to qualified experts.
- Do not continue to operate the device if it becomes visibly damaged.
- No bare spots should be visible after connecting the cable.

Warning



- The device may only be operated on a 230 V 50 Hz AC voltage supply. Work with the 230 V mains supply may only be carried out by electricians certified in your country. The applicable accident prevention regulations are to be observed.
- To avoid an electric shock from the device, please disconnect the mains voltage (switch off circuit breaker). Failure to observe the installation instructions can cause fire or other hazards.

Risk of electric shock



- Do not open the product. Do not continue to operate the product if it is damaged, which may be indicated by smoke, odour or loud noises. Immediately contact your dealer or our service department (see item "Service and Support").
- The light source of this light is not replaceable; when the light source has reached the end of its life, you need to replace the entire light.

3. Mounting

- Switch off the fuse (fuse box) for the room in which you wish to install the light.
- Verify that the wires are dead using a suitable measuring device (for example, a multimeter).
- Remove the housing by pulling it upwards.
- Loosen the grub screws at the sides using the Allen key supplied.
- Pull the wires through the hole (with the rubber insulation) in the mounting plate and attach the insulating hoses. The hoses must cover the connection cable inside the lamp up to the terminals. Shorten any connection lines that are too long.
- Strip the lines as indicated on the terminals (10 mm)
- An earthing conductor cannot and must not be connected to the lamp.

- Fit the mounting plate using the screws and dowels supplied.
- Connect the wires to the light terminals. Make sure that the gasket is inserted correctly.
- Position the wall light on the mounting plate and tighten the grub screws at the sides.
- Slide the housing back onto the wall light.

4. It's so simple:

- Just download the app **Hama Smart Solution** from the Apple app store or the Google Play store
- Start the **Hama Smart Solution** app
- If you're using it for the first time, you'll have to register and create a new account. If you already have an account, log in using your login details
- The LED should start flashing quickly (if it does not, then switch it off and back on three times quickly).
- Now click **+** in the upper-right corner and select **Lighting Devices**.
- Confirm that the lamp flashes quickly.
- Now enter the name of your WiFi network and the password, and confirm with **Confirm**.
- The lamp will now be connected. Once the connection has been established, the lamp stops flashing
- Now you can set up, control and configure your WiFi Smart LED lamp using the app

5. Warranty Disclaimer

Hama GmbH & Co KG assumes no liability and provides no warranty for damage resulting from improper installation/ mounting, improper use of the product or from failure to observe the operating instructions and/or safety notes.

6. Declaration of Conformity

 Hereby, Hama GmbH & Co KG declares that the radio equipment type [00176563] is in compliance with Directive 2014/53/EU. The full text of the EU declaration of conformity is available at the following internet address: www.hama.com -> 00176563 -> Downloads.

7. Technical data



Input and output voltage	220 V – 240 V, 50 Hz
Frequency band	2,4 GHz
Maximum radio-frequency power transmitted	20 dBm

Note

Detailed operating instructions are available at www.hama.com



1. Erklärung von Symbolen der Produktkennzeichnung

	Das Produkt ist nur mit Wechselstrom zu verwenden.
	Achtung! Bei Berührung besteht Gefahr eines elektrischen Schlages.

2. Sicherheitshinweise

- Lassen Sie das Produkt nicht fallen und setzen Sie es keinen heftigen Erschütterungen aus.
- Betreiben Sie das Produkt nicht außerhalb seiner in den technischen Daten angegebenen Leistungsgrenzen.
- Nehmen Sie keine Veränderungen am Produkt vor. Dadurch verlieren Sie jegliche Gewährleistungsansprüche.
- Dieses Produkt gehört, wie alle elektrischen Produkte, nicht in Kinderhände!
- Das Produkt darf ausschließlich an einem Versorgungsnetz betrieben werden, wie auf dem Typenschild beschrieben.
- Prüfen Sie vor Montage die Eignung der vorgesehenen Wand für das anzubringende Gewicht und vergewissern Sie sich, dass sich an der Montagestelle in der Wand keine elektrischen Leitungen, Wasser-, Gas- oder sonstige Leitungen befinden.
- Versuchen Sie nicht, das Produkt selbst zu warten oder zu reparieren. Überlassen Sie jegliche Wartungsarbeit dem zuständigen Fachpersonal.
- Betreiben Sie das Produkt nicht weiter, wenn es offensichtliche Beschädigungen aufweist.
- Es dürfen nach dem Anschließen des Kabels keine blanken Stellen sichtbar sein

Warnung



- Der Betrieb des Gerätes ist ausschließlich am 230V 50Hz Wechselspannungsnetz zulässig. Arbeiten am 230V-Netz dürfen nur von einer in Ihrem Land zertifizierten Elektrofachkraft erfolgen. Dabei sind die geltenden Unfallverhütungsvorschriften zu beachten.
- Zur Vermeidung eines elektrischen Schlages am Gerät bitte Netzspannung freischalten (Sicherungsautomat abschalten). Bei Nichtbeachtung der Installationshinweise können Brände oder andere Gefahren entstehen.

Gefahr eines elektrischen Schlages



- Öffnen Sie das Produkt nicht und betreiben Sie es bei Beschädigung, davon ausgehender Raucherentwicklung, Geruchsbildung oder lauten Geräuschen nicht weiter. Wenden Sie sich umgehend an Ihren Händler oder unsere Serviceabteilung (siehe Pkt. Service und Support).
 - Die Lichtquelle dieser Leuchte ist nicht ersetzbar; wenn die Lichtquelle ihr Lebensdauerende erreicht hat, ist die gesamte Leuchte zu ersetzen.
- ## 3. Montage
- Schalten Sie die entsprechende Sicherung (Sicherungskasten) des Raumes, in dem Sie die Leuchte montieren wollen, aus.
 - Überprüfen Sie die Spannungsfreiheit der Leitungen mit Hilfe eines entsprechenden Messgerätes (z.B. Multimeter).
 - Ziehen Sie das Gehäuse nach oben ab.
 - Lösen Sie die seitlichen Madenschrauben mit dem mitgelieferten Inbusschlüssel.

- Ziehen Sie die Leitungen durch das Loch (mit Gummi-Isolierung) der Montageplatte und stecken sie die Isolierschläuche auf. Die Schläuche müssen das Anschlusskabel im Inneren der Leuchte bis zu den Klemmen abdecken. Kürzen Sie zu lange Anschlussleitungen.
- Isolieren Sie die Leitungen wie auf den Klemmen angegeben ab (10mm).
- An der Lampe kann und muss kein Erdungsleiter angeschlossen werden.
- Montieren Sie die Montageplatte mit Hilfe der mitgelieferten Schrauben und Dübel an der Wand.
- Verbinden Sie die Leitungen mit den Leuchtenklemmen. Bitte achten Sie darauf, dass die Dichtung richtig eingelegt ist.
- Platzieren Sie die Wandleuchte auf der Montageplatte und ziehen Sie die seitlichen Madenschrauben fest.
- Schieben Sie nun das Gehäuse wieder auf die Wandleuchte.

4. Inbetriebnahme

- Laden Sie die APP **Hama Smart Solution** aus dem Apple App Store oder dem Google Play Store herunter
- Öffnen Sie die APP **Hama Smart Solution**
- Als Erstanwender müssen Sie sich registrieren und ein neues Konto anlegen. Falls Sie bereits über ein Konto verfügen, melden Sie sich mit Ihren Zugangsdaten an
- Die LED Lampe fängt schnell an zu blinken (sollte dies nicht der Fall sein, schalten Sie die LED schnell 3-mal AN und AUS)
- Klicken Sie jetzt rechts oben in der Ecke **+** und wählen Sie **Beleuchtung**.
- Bestätigen Sie, dass die Lampe schnell blinkt.
- Geben Sie jetzt den Namen ihres WiFi Netzwerkes und das Passwort ein und bestätigen Sie.
- Die Lampe wird nun verbunden. Bei erfolgreicher Verbindung hört die Lampe auf zu blinken
- Jetzt können Sie die WiFi Smart LED Lampe mit der APP einrichten, steuern und konfigurieren

5. Haftungsausschluss

Die Hama GmbH & Co KG übernimmt keinerlei Haftung oder Gewährleistung für Schäden, die aus unsachgemäßer Installation, Montage und unsachgemäßem Gebrauch des Produktes oder einer Nichtbeachtung der Bedienungsanleitung und/oder der Sicherheitshinweise resultieren.

6. Konformitätserklärung

 Hiermit erklärt die Hama GmbH & Co KG, dass der Funkanlagentyp [00176563] der Richtlinie 2014/53/EU entspricht. Der vollständige Text der EU-Konformitätserklärung ist unter der folgenden Internetadresse verfügbar: www.hama.com -> 00176563 -> Downloads

7. Technische Daten



Eingangsspannung	220 V – 240 V, 50 Hz
Frequenzband	2,4 GHz
Abgestrahlte maximale Sendeleistung	20 dBm

Hinweis

Die ausführliche Bedienungsanleitung finden Sie unter www.hama.com



1. Explication des symboles d'étiquetage

	Le produit doit être alimenté exclusivement en courant alternatif.
	Attention ! Risque d'électrocution en cas de contact.

2. Consignes de sécurité

- Protégez le produit des secousses violentes et évitez tout choc ou toute chute.
- N'utilisez pas le produit en dehors des limites de puissance indiquées dans les caractéristiques techniques.
- N'apportez aucune modification à l'appareil. Des modifications vous feraient perdre vos droits de garantie.
- Cet appareil, comme tout appareil électrique, doit être gardé hors de portée des enfants !
- Utilisez le produit exclusivement branché à un réseau électrique correspondant aux indications de la plaque signalétique.
- Avant l'installation, vérifiez que le mur prévu pour l'installation dispose d'une force portante suffisante et qu'aucune conduite d'électricité, d'eau, de gaz ni aucune autre conduite ne passe dans cette partie de la cloison.
- Ne tentez pas de réparer l'appareil vous-même ni d'effectuer des travaux d'entretien. Déléguez tous travaux d'entretien à des techniciens qualifiés.
- Cessez d'utiliser le produit en cas de détérioration visible.
- Aucune surface nue ne doit être visible après le raccordement du câble.

Avertissement



- L'utilisation de l'appareil est autorisée uniquement dans un réseau alternatif de 230V et 50Hz. Les travaux réalisés sur un réseau de 230V doivent être effectués uniquement par un électricien agréé dans votre pays. Les règles de prévention des accidents en vigueur doivent être respectées.
- Coupez la tension secteur afin d'éviter toute décharge électrique au niveau de l'appareil (débranchez le coupe-circuit). Le non-respect des consignes d'installation est susceptible de provoquer un incendie ou une autre situation dangereuse.

Risque d'électrocution



- N'ouvrez pas l'appareil et cessez de l'utiliser en cas de détérioration, de dégagement de fumée, de formation d'odeurs ou de niveau de bruit élevé. Adressez-vous dans les plus brefs délais à votre revendeur ou à notre service clientèle (voir point Service et assistance).

- La source lumineuse de cet éclairage n'est pas remplaçable ; le luminaire doit être remplacé dans son intégralité lorsque la source lumineuse a atteint la fin de sa durée de vie.

3. Installation

- Coupez l'alimentation électrique de la pièce dans laquelle vous voulez installer la lampe à l'aide du disjoncteur affecté à cette pièce (boîtier électrique).
- Vérifiez l'absence de tension des lignes à l'aide d'un testeur électrique (multimètre, etc.).
- Ouvrez le boîtier vers le haut.

- Desserrez les vis sans tête latérales à l'aide de la clé à six pans fournie.
- Faites passer les câbles à travers le trou de la plaque de montage (doté de l'isolation caoutchoutée) et insérez les tubes isolants. Les tubes doivent couvrir le câble de connexion à l'intérieur de la lampe jusqu'au bornes. Raccourcissez les câbles de raccordement s'ils sont trop longs.
- Dénudez les câbles comme indiqué sur les bornes (10 mm)
- Aucun conducteur de terre ne peut et ne doit être connecté à la lampe
- Installez la plaque de montage à la paroi à l'aide des vis et chevilles fournies.
- Raccordez les câbles aux bornes du luminaire. Veuillez contrôler que l'isolation est correctement insérée.
- Placez le luminaire sur la plaque de montage, puis serrez les vis sans tête.
- Remplacez le boîtier sur le luminaire.

4. C'est aussi simple que ça

- Téléchargez l'application **Hama Smart Solution** dans Apple App Store ou Google Play Store.
- Ouvrez l'application **Hama Smart Solution**.
- Si vous êtes un nouvel utilisateur, vous devrez vous enregistrer et créer un nouveau compte. Si vous possédez déjà un compte, connectez-vous avec vos données d'accès.
- La lampe LED se met immédiatement à clignoter (si ce n'est pas le cas, actionnez rapidement l'interrupteur trois fois sur ON et OFF).
- Cliquez dans le coin supérieur droit sur **+**, puis sélectionnez **Lighting Devices**.
- Confirmez que la lampe clignote rapidement.
- Saisissez le nom de votre réseau WiFi ainsi que le mot de passe, puis confirmez votre saisie avec **Confirm**.
- La lampe est alors connectée. La lampe cesse de clignoter en cas de bonne connexion.
- Vous pouvez désormais installer, contrôler et configurer votre lampe WiFi Smart LED au moyen de l'application.

5. Exclusion de garantie

La société Hama GmbH & Co KG décline toute responsabilité en cas de dommages provoqués par une installation, un montage ou une utilisation non conformes du produit ou encore provoqués par un non respect des consignes du mode d'emploi et/ou des consignes de sécurité.

6. Déclaration de conformité

CE Le soussigné, Hama GmbH & Co KG, déclare que l'équipement radioélectrique du type [00176563] est conforme à la directive 2014/53/UE. Le texte complet de la déclaration UE de conformité est disponible à l'adresse internet suivante: www.hama.com -> 00176563 -> Downloads.

7. Caractéristiques techniques



Tension d'entrée / de sortie	220 V – 240 V, 50 Hz
Gamme de fréquences	2,4 GHz
Puissance de radiofréquence maximale	20 dBm

Remarque

Vous trouverez un mode d'emploi détaillé sur www.hama.com.



1. Explicación de los símbolos de la identificación del producto

	El producto debe emplearse únicamente con corriente alterna.
	¡Atención! En caso de contacto, existe peligro de sufrir una descarga eléctrica.

2. Instrucciones de seguridad

- No intente mantener o reparar el aparato por cuenta propia. Encomiende cualquier trabajo de mantenimiento al personal especializado competente.
- No opere el producto fuera de los límites de potencia indicados en los datos técnicos.
- No realice cambios en el aparato. Esto conllevaría la pérdida de todos los derechos de la garantía.
- Este aparato, como todos los aparatos eléctricos, no debe estar en manos de los niños.
- El producto sólo debe utilizarse conectado a una red de alimentación, tal y como se indica en la placa de características.
- Es necesario que compruebe antes del montaje que la pared elegida puede soportar el peso que se va a montar. Asimismo, asegúrese de que por el punto de montaje no pasan cables eléctricos, tuberías de agua, gas o de cualquier otro tipo.
- No intente mantener o reparar el aparato por cuenta propia. Encomiende cualquier trabajo de mantenimiento al personal especializado competente.
- No siga utilizando el producto si presenta daños visibles.
- Después de conectar los cables, no debe haber partes metálicas visibles

Aviso



- El funcionamiento del aparato solo es admisible conectado a una red de tensión alterna de 230 V 50 Hz. Las tareas en red de 230 V deberán efectuarse exclusivamente por electricistas especializados con la certificación correspondiente válida en su país. En tal caso, deben tenerse en cuenta las prescripciones vigentes para la prevención de accidentes.
- Para evitar una descarga eléctrica en el dispositivo, deshabilite, por favor, la tensión de red (desconectar el fusible automático). De no observarse las instrucciones para la instalación, podría producirse un incendio o podrían provocarse otros peligros.

Peligro de sufrir una descarga eléctrica



- No abra el producto y no lo siga operando de presentar deterioros, de formación de humo, olores o ruidos altos. En tales casos, diríjase sin demora a su proveedor o a nuestro departamento de servicio (véase el punto Servicio y soporte).
- La fuente de luz de estos focos no es sustituible; por tanto, una vez que la fuente de luz haya alcanzado el final de su vida útil, debe sustituirse el foco completo.

3. Montaje

- Desconecte el fusible correspondiente (caja de fusibles) de la habitación en la deseé montar la lámpara.
- Compruebe la ausencia de tensión de los cables con ayuda de un aparato de medición adecuado (p. ej., multímetro).
- Saque la carcasa hacia arriba.
- Suelte los tornillos prisioneros laterales con la llave Allen suministrada.

- Haga pasar los cables por el agujero (con aislamiento de goma) de la placa de montaje e inserte las mangueras aislantes. Las mangueras deben cubrir el cable de conexión dentro de la lámpara hasta los bornes. Recorte los cables de conexión que sean demasiado largos.
- Pele los cables como se indica en los bornes (10 mm)
- En la lámpara no se puede y no se debe conectar un cable de puesta a tierra
- Monte la placa de montaje en la pared con ayuda de los tornillos y tacos que se adjuntan.
- Conecte los cables con los bornes de la lámpara. Asegúrese de que la junta esté correctamente colocada.
- Coloque la lámpara de pared en la placa de montaje y apriete los tornillos prisioneros laterales.
- Coloque ahora la carcasa de nuevo en la lámpara de pared.

4. El funcionamiento es así de fácil:

- Descargue la app **Hama Smart Solution** desde el App Store de Apple o el Play Store de Google
- Abra la app **Hama Smart Solution**
- Al utilizarla por primera vez, deberá registrarse y crear una cuenta nueva. Si ya dispone de una cuenta, inicie sesión con sus datos de acceso.
- La bombilla LED comienza a parpadear rápidamente (de no ser así, encienda y apague rápidamente el LED 3 veces empleando el interruptor ON y OFF)
- Ahora, haga clic en la esquina superior derecha en **+** y seleccione **Lighting Devices**.
- Confirme que la bombilla parpadea rápidamente.
- Introduzca ahora el nombre de su red WiFi y la contraseña y confirme, con **Confirm**.
- Seguidamente se produce la conexión de la bombilla. Si la conexión se produce correctamente, la bombilla deja de parpadear
- Ahora puede ajustar, controlar y configurar la bombilla LED WiFi Smart con la app.

5. Exclusión de responsabilidad

Hama GmbH & Co KG no se responsabiliza ni concede garantía por los daños que surjan por una instalación, montaje o manejo incorrectos del producto o por la no observación de las instrucciones de manejo y/o de las instrucciones de seguridad.

6. Declaración de conformidad

CE Por la presente, Hama GmbH & Co KG, declara que el tipo de equipo radioeléctrico [00176563] es conforme con la Directiva 2014/53/UE. El texto completo de la declaración UE de conformidad está disponible en la dirección Internet siguiente: www.hama.com->00176563->Downloads.

7. Caractéristiques techniques



Tension d'entrée / de sortie	220 V – 240 V, 50 Hz
Gamme de fréquences	2,4 GHz
Puissance de radiofréquence maximale	20 dBm

Nota

Encontrará las instrucciones de uso completas en www.hama.com.



1. Значения символов маркировки изделия

	Изделие предназначено только для питания от источника переменного тока.
	Внимание! Опасность поражения электрическим током при контакте.

2. Техника безопасности

- Не ронять. Беречь от сильных ударов.
- Соблюдать технические характеристики.
- Запрещается вносить изменения в конструкцию. В противном случае гарантийные обязательства аннулируются.
- Не давать детям!
- Необходимо соблюдать требования к источнику питания, указанные на заводской табличке.
- Убедитесь, что стена подходит для монтажа. В стене на месте монтажа не должно быть электрической проводки, газопровода, водопровода и других трубопроводов.
- Запрещается самостоятельно ремонтировать устройство. Ремонт разрешается производить только квалифицированному персоналу.
- Запрещается эксплуатировать неисправное изделие.
- После подключения кабеля пустых мест быть не должно.

Внимание



- Устройство разрешается подключать только к сети переменного тока 230 В, 50 Гц. К работе с сетями 230 В допускаются только квалифицированные электрики при соблюдении правил охраны труда.
- Во избежание поражения электрическим током необходимо отключить подачу напряжения питания (выключить автоматический предохранитель). Несоблюдение инструкций по установке может привести к пожару и другим аварийным ситуациям.

Опасность поражения электрическим током



- Запрещается открывать кожух изделия. При наличии дыма, ненормальных шумов и повреждений дальнейшая эксплуатация запрещена. Обращаться к продавцу или в службу сервиса (см. пункт о службе сервиса).
- Источник света этой лампы не подлежит замене. По окончании срока службы источника света лампу следует заменить полностью.

3. Монтаж

- Выключите предохранитель (на щитке предохранителей) комнаты, в которой требуется установить лампу.
- С помощью соответствующего прибора (мультиметра и т.п.) убедитесь в отсутствие напряжения.
- Потяните кожух вверх и снимите его.
- С помощью ключа с внутренним шестигранником (в комплекте) ослабьте боковые потайные винты.
- Вставьте кабели в отверстие (с резиновой изоляцией) монтажной платы и наденьте изолирующие трубки. Трубки должны перекрывать соединительный кабель внутри лампы до клемм. Укоротите соединительные кабели по месту.
- Изолируйте кабели, как указано на клеммах (10 мм).
- Заземляющий кабель к лампе подключать не требуется.

- Закрепите монтажную плату на стене с помощью винтов и дюбелей (в комплекте).
- Соедините провода с контактами лампы. Проверьте правильное положение уплотнения.
- Разместите настенную лампу на монтажную плату и затяните боковые потайные винты.
- Снова установите кожух на настенную лампу.

4. Порядок работы.

- Загрузите приложение **Hama Smart Solution** из Apple App Store или Google Play Store.
- Откройте приложение **Hama Smart Solution**.
- Теперь, при первом использовании, вам необходимо зарегистрироваться и создать новую учетную запись. Если у вас уже есть учетная запись, войдите в систему со своим именем пользователя и паролем.
- Светодиодная лампа начнет быстро мигать (если это не так, трижды быстро включить и выключить лампу с помощью ее выключателя).
- Нажмите на символ **+** в правом верхнем углу и выберите **Lighting Devices**.
- Подтвердите быстрое мигание лампы.
- Введите имя сети WiFi и пароль и подтвердите с помощью **Confirm**.
- Лампа подключена к сети. После успешного подключения мигание лампы прекращается.
- Настройка и управление светодиодной лампой WiFi Smart теперь осуществляется через приложение.

5. Отказ от гарантийных обязательств

Компания Hama GmbH & Co KG не несет ответственность за ущерб, возникший вследствие неправильного монтажа, подключения и использования изделия не по назначению, а также вследствие несоблюдения инструкции по эксплуатации и техники безопасности.

6. Декларация производителя

CE Настоящим компания Hama GmbH & Co KG заявляет, что радиооборудование типа [00176563] отвечает требованиям директивы 2014/53/ЕС. С полным текстом декларации о соответствии требованиям ЕС можно ознакомиться здесь: www.hama.com -> 00176563 -> Downloads.

7. Технические характеристики

Входное/выходное напряжение	220 V – 240 V, 50 Hz
Диапазон частот	2,4 GHz
Максимальная излучаемая мощность	20 dBm

Примечание



Подробную инструкцию по эксплуатации см. на сайте www.hama.com.

1. Spiegazione dei simboli sull'etichetta



Il prodotto può essere solo utilizzato con corrente alternata.



Attenzione! Non toccare, pericolo di scossa elettrica.

2. Indicazioni di sicurezza

- Non fare cadere il prodotto e non sottoporlo a forti scossoni!
- Non mettere in esercizio il prodotto al di fuori dei suoi limiti di rendimento indicati nei dati tecnici.
- Non apportare modifiche all'apparecchio per evitare di perdere i diritti di garanzia.
- Tenere questo apparecchio, come tutte le apparecchiature elettriche, fuori dalla portata dei bambini!
- Il prodotto deve essere collegato esclusivamente al tipo di rete di alimentazione indicato sulla targhetta.
- Prima di procedere al montaggio, verificare che la parete sia idonea per il peso da montare e accertarsi che nel punto della parete dove si desidera montare il supporto non vi siano cavi elettrici, né tubazioni di acqua, gas o altro.
- Non tentare di aggiustare o riparare l'apparecchio da soli. Fare eseguire qualsiasi lavoro di riparazione al personale specializzato competente.
- Non mettere in esercizio il prodotto se presenta danni visibili.
- Dopo il collegamento dei cavi non devono rimanere punti vuoti

Attenzione



- Il funzionamento dell'apparecchiatura è permesso esclusivamente con una rete a tensione alternata da 230V 50Hz. Eventuali lavori alla rete da 230V possono solo essere effettuati da un elettricista qualificato e autorizzato del proprio paese. E inoltre necessario attenersi alle norme anti-infortunistiche.
- Per evitare le scosse elettriche sul dispositivo, spegnere la tensione di rete (interruttore di circuito). L'inosservanza delle indicazioni di installazione, può comportare il rischio di incendio e di altri pericoli.

Pericolo dovuto a scossa elettrica



- Non aprire il prodotto e non utilizzarlo più se danneggiato, se si rileva la formazione di fumo, di odore di bruciato oppure se si sentono dei rumori dell'apparecchio. Rivolgersi immediatamente al proprio rivenditore oppure al nostro servizio assistenza (vedi il punto Assistenza e supporto).
 - La fonte di luce di questa lampada non è sostituibile; una volta che il suo ciclo di vita è terminato è necessario sostituire completamente la lampada.
- ## 3. Montaggio
- Staccare il salvavita della stanza (quadro di sicurezza) in cui si desidera montare la lampada.
 - Controllare che non vi sia tensione nei fili, utilizzando uno strumento di misurazione (ad es. un multimetro).
 - Sfilare il corpo per la lampada verso l'alto.
 - Allentare le viti a perno con la chiave a brugola in dotazione.
 - Far passare i conduttori attraverso il foro (con isolamento di gomma) della piastra di montaggio e montare le guaine isolanti. Le guaine devono coprire il cavo di collegamento all'interno

della lampada fino ai morsetti. Accorciare i cavi di collegamento troppo lunghi.

- Isolare i conduttori fino ai morsetti come illustrato (10 mm)
- Alla lampada non può né deve essere collegato alcun cavo di massa
- Montare la piastra di montaggio alla parete con le viti e i tasselli in dotazione.
- Collegare i fili con il morsetto a piastrina. Fare attenzione che la guarnizione sia inserita correttamente.
- Posizionare la lampada a parete sulla piastra di montaggio e stringere le viti a perno laterali.
- Inserire nuovamente il corpo sulla lampada a parete.

4. È semplicissimo

- Basta scaricare la app **Hama Smart Solution** dall'Apple Store o dal Google Play Store
- Aprire la app **Hama Smart Solution**
- Se si utilizza la app per la prima volta è necessario registrarsi e aprire un account. Se si ha già un account, inserire i dati di accesso
- La lampada LED inizia a lampeggiare (se cioè non dovesse avvenire, ACCENDERE e SPEGNERE velocemente il LED per 3 volte.
- Clicca l'angolo superiore destro **+** e seleziona **Lighting Devices**.
- Confermare che la lampada lampeggia velocemente.
- Inserisci il nome della tua rete WiFi, la password e conferma con **Conferma**.
- Ora la lampada è collegata. Con un collegamento corretto la lampada smette di lampeggiare
- Ora è possibile impostare, gestire e configurare la lampada WiFi Smart LED con la app.

5. Esclusione di garanzia

Hama GmbH & Co KG non si assume alcuna responsabilità per i danni derivati dal montaggio o l'utilizzo scorretto del prodotto, nonché dalla mancata osservanza delle istruzioni per l'uso e/o delle indicazioni di sicurezza.

6. Dichiarazione di conformità



Il fabbricante, Hama GmbH & Co KG, dichiara che il tipo di apparecchiatura radio [00176563] è conforme alla direttiva 2014/53/UE. Il testo completo della dichiarazione di conformità UE è disponibile al seguente indirizzo Internet: www.hama.com -> 00176563 -> Downloads

7. Dati tecnici



Tensione di entrata e di uscita	220 V – 240 V, 50 Hz
Gamma di frequenza	2,4 GHz
Massima potenza a radiofrequenza trasmessa	20 dBm

Avvertenza

Le istruzioni per l'uso sono disponibili sul sito www.hama.com.



1. Verklaring symbolen van de kenmerken van het product

	Het product mag alleen met wisselstroom worden gebruikt.
	Attentie! Bij aanraking is er gevaar voor een elektrische schok.

2. Veiligheidsinstructies

- Laat het product niet vallen en stel het niet bloot aan zware schokken of stoten.
- Gebruik het product niet buiten de in de technische gegevens vermelde vermogensgrenzen.
- Verander niets aan het toestel. Daardoor vervalt elke aanspraak op garantie.
- Elektrische apparaten dienen buiten het bereik van kinderen gehouden te worden!
- Controleer voordat u de houder monteert of de wand geschikt is voor het gewicht dat u gaat aanbrengen en controleer vervolgens of er zich op de montageplaats in de wand geen elektrische kabels, water-, gas- of andere leidingen bevinden.
- Probeer niet het product zelf te onderhouden of te repareren. Laat onderhouds- en reparatiewerkzaamheden door vakpersoneel uitvoeren.
- Gebruik het product niet meer als het zichtbare beschadigingen vertoont.
- Er mogen na het aansluiten van de kabel geen blootliggende aderdelen zichtbaar zijn

Waarschuwing



- Het gebruik van het toestel is uitsluitend toegestaan op een 230V 50Hz-wisselstroomnet. Werkzaamheden aan het 230V-netwerk mogen alleen door een in uw land gecertificeerde elektromonteur worden uitgevoerd. Daarbij dienen de geldende voorschriften ter voorkoming van ongevallen in acht te worden genomen.
- Ter voorkoming van een elektrische schok bij contact met het toestel eerst de stroom uitschakelen (zekeringautomat uitschakelen). Indien de installatie-instructies worden genegeerd, kunnen er brand of andere gevaren ontstaan.

Gevaar voor een elektrische schok



Open het product niet en gebruik het niet meer bij beschadigingen, rookontwikkeling, vreemde geuren of harde geluiden. Neem direct contact op met het verkooppunt of onze service-afdeling (zie punt Service en Support).

- De lichtbron van deze lamp kan niet worden vervangen; zodra de lichtbron het einde van haar technische levensduur heeft bereikt, moet de complete lamp worden vervangen.

3. Montage

- Schakel de respectievelijke zekering (zekeringkast) van de kamer, waarin u de lamp wilt monteren, uit.
- Controleer of de kabels spanningsloos zijn met behulp van een geschikt meetinstrument (bijv. multimeter).
- Trek de behuizing naar boven weg.
- Draai de zijdelingse madeschroeven met de meegeleverde inbussleutel los.

- Trek de aders door het gat (met rubberen isolatie) van de montageplaat en schuif de isolatieslangetjes eroverheen. De slangetjes moeten de aansluitkabel binnenin de lamp tot tegen de klemmen afdekken. Te lange aansluitkabels afkorten.
- isoleer de kabels zoals op de klemmen is vermeld (10 mm)
- Aan de lamp kan en moet geen aardingskabel worden aangesloten
- Monteer de montageplaat met de meegeleverde schroeven en pluggen aan de wand.
- Verbind de kabels met de lampklemmen. Let erop dat de afdichting correct is geplaatst a.u.b.
- Plaats de wandlamp op de montageplaat en draai de zijdelingse madeschroeven vast.
- Plaats nu de behuizing weer op de wandlamp.

4. Zo makkelijk werkt het:

- Download de APP **Hama Smart Solution** uit de Apple App Store of de Google Play Store
- Open de APP **Hama Smart Solution**
- Voor het eerste gebruik moet u zich registreren en een nieuw account aanmaken. Indien u reeds over een account beschikt, dan meldt u zich met uw toegangsgegevens aan
- Het ledlampje begint snel te knipperen (indien dit niet het geval is, dan schakelt u het ledje snel 3 maal IN en UIT)
- Klik nu rechtsboven in de hoek op **+** en selecteer **Lighting Devices**
- Controleer of de lamp snel knippert.
- Voer nu de naam van uw wifi-netwerk en het wachtwoord in en bevestig met **Confirm**.
- De lamp wordt nu verbonden. Bij een succesvolle verbinding stopt de lamp nu met knipperen
- Nu kunt u de WiFi Smart LED-lamp met de APP instellen, regelen en configureren

5. Uitsluiting van garantie en aansprakelijkheid

Hama GmbH & Co KG aanvaardt geen enkele aansprakelijkheid of garantieclaims voor schade of gevolgschade, welke door ondeskundige installatie, montage en ondeskundig gebruik van het product ontstaan of het resultaat zijn van het niet in acht nemen van de bedieningsinstructies en/of veiligheidsinstructies.

6. Conformiteitsverklaring

CE Hierbij verklaar ik, Hama GmbH & Co KG, dat het type radioapparatuur [00176563] conform is met Richtlijn 2014/53/EU. De volledige tekst van de EU-conformiteitsverklaring kan worden geraadpleegd op het volgende internetadres: www.hama.com -> 00176563 -> Downloads

7. Technische specificaties



Ingangs-/uitgangsspanning	220 V – 240 V, 50 Hz
Frequentieband	2,4 GHz
Maximaal radiofrequent vermogen	20 dBm

Aanwijzing

De uitvoerige bedieningsinstructies vindt u onder www.hama.com



1. Επεξήγηση συμβόλων της ετικέτας προϊόντος

	Το προϊόν πρέπει να χρησιμοποιείται μόνο με εναλλασσόμενο ρεύμα.
	Προσοχή! Σε περίπτωση επαφής υπάρχει κίνδυνος ηλεκτροπληξίας.

2. Υποδείξεις ασφαλείας

- Το προϊόν δεν επιτρέπεται να πέφτει κάτω, ούτε και να δέχεται δυνατά χτυπήματα.
- Μην χρησιμοποιείτε τη συσκευή εκτός των ορίων απόδοσης που περιγράφονται στα τεχνικά χαρακτηριστικά.
- Μην κάνετε μετατροπές στη συσκευή. Κατ' αυτόν τον τρόπο παύει να ισχύει η εγγύηση.
- Μην αφήνετε τα παιδιά να αγγίζουν αυτή ή οποιαδήποτε άλλη ηλεκτρική συσκευή.
- Το προϊόν επιτρέπεται να λειτουργεί αποκλειστικά μόνο σε ένα δίκτυο τροφοδοσίας όπως περιγράφεται στην πινακίδα τύπου.
- Πριν από την τοποθέτηση ελέγξτε αν ο προβλεπόμενος τοίχος είναι κατάλληλος για το βάρος που πρόκειται να τοποθετηθεί και βεβαιωθείτε πως στο σημείο τοποθέτησης στον τοίχο δεν υπάρχουν σωλήνες νερού, αερίου, ηλεκτρικά καλώδια ή άλλοι είδους αγωγοί.
- Μην επιχειρήσετε να συντηρήσετε ή να επισκευάσετε τη συσκευή σεξείς οι ίδιοι. Οι εργασίες συντήρησης πρέπει να γίνονται από εξειδικευμένα άτομα.
- Μην συνεχίζετε να χρησιμοποιείτε το προϊόν όταν παρουσιάσει εμφανείς βλάβες.
- Μετά τη σύνδεση του καλωδίου δεν επιτρέπεται να υπάρχει καμία κενή θέση

Προειδοποίηση



- Η λειτουργία της συσκευής επιτρέπεται μόνο σε δίκτυο εναλλασσόμενου ρεύματος 230V 50Hz. Οι εργασίες σε δίκτυο 230V πρέπει να εκτελούνται μόνο από ηλεκτρολόγο που έχει λάβει πιστοποίηση στη χώρα σας. Επίσης, πρέπει να τηρούνται οι ισχύοντες κανόνες πρόληψης ατυχημάτων.
- Για την αποτροπή ηλεκτροπληξίας στη συσκευή, αποσυνδέστε την από την παροχή ρεύματος (κλείστε το διακόπτη κυκλώματος). Σε περίπτωση μη τήρησης των υποδείξεων εγκατάστασης ενδέχεται να προκληθεί πυρκαγιά ή άλλοι κίνδυνοι.

Κίνδυνος ηλεκτροπληξίας



- Μην ανοίξετε το προϊόν και μην το χρησιμοποιείτε αν έχει υποστεί βλάβη, αν βγαίνουν από αυτό καπνοί, οσμές ή δυνατοί ήχοι. Απευθυνθείτε αμέσως στο κατάστημα αγοράς ή στο τμήμα σέρβις της Hama (βλέπε ενότητα Σέρβις και Υποστήριξη).
 - Η φωτεινή πηγή αυτού του λαμπτήρα δεν μπορεί να αντικατασταθεί. Αν η φωτεινή πηγή φτάσει στο τέλος της διάρκειας ζωής της, πρέπει να αντικαταστήσετε το λαμπτήρα.
- ## 3. Τοποθέτηση
- Απενεργοποιήστε την αντίστοιχη ασφάλεια (πίνακας ασφαλειών) του χώρου, στον οποίο θέλετε να τοποθετήσετε το φωτιστικό.
 - Ελέγξτε την απουσία τάσης των καλωδίων χρησιμοποιώντας μια κατάλληλη συσκευή μέτρησης (πχ. πολύμετρο).
 - Αποσυνδέστε το περίβλημα τραβώντας το προς τα πάνω.

- Χαλαρώστε τις ακέφαλες βίδες στις πλευρές χρησιμοποιώντας τα παρεχόμενα κλειδιά άλεν.
- Περάστε τα καλώδια μέσα από την οπή (με τη μόνωση από καουτσούκ) της πλάκας τοποθέτησης και τοποθετήστε τα χιτώνια μόνωσης. Τα χιτώνια πρέπει να καλύπτουν το καλώδιο σύνδεσης στο εσωτερικό του λαμπτήρα μέχρι τους ακροδέκτες. Κόψτε τυχόν πολύ μακριά καλώδια σύνδεσης.
- Αφαιρέστε τη μόνωση από τα καλώδια όπως υποδεικνύεται στους ακροδέκτες (10 mm)
- Δεν μπορείτε και δεν πρέπει να συνδέσετε κανένα καλώδιο γείωσης στον λαμπτήρα
- Τοποθετήστε την πλάκα τοποθέτησης με τη βοήθεια των παρεχόμενων βιδών και ούπα στον τοίχο.
- Συνδέστε τα καλώδια με τους ακροδέκτες φωτισμού. Βεβαιωθείτε ότι η φλάντζα έχει τοποθετηθεί σωστά.
- Τοποθετήστε το φωτιστικό τοίχου στην πλάκα τοποθέτησης και σφίξτε τις ακέφαλες βίδες στις πλευρές.
- Κατόπιν, τοποθετήστε το περίβλημα ξανά στο φωτιστικό τοίχου.

4. Είναι τόσο απλό:

- Κατεβάστε την εφαρμογή **Hama Smart Solution** από το Apple App Store ή το Google Play Store
- Ανοίξτε την εφαρμογή **Hama Smart Solution**
- Ως νέος χρήστης, πρέπει να εγγραφείτε και να δημιουργήσετε έναν νέο λογαριασμό. Εάν έχετε ήδη λογαριασμό, συνδεθείτε με τα στοιχεία πρόσβασής σας
- Η λυχνία LED ξεκινά να αναβοσβήνει γρήγορα (εάν αυτό δεν συμβαίνει, ενεργοποιήστε και απενεργοποιήστε τη λυχνία LED 3 φορές γρήγορα από το διακόπτη)
- Κατόπιν, κάντε κλικ στο **+** στην επάνω δεξιά γωνία και επιλέξτε **Lighting Devices**.
- Βεβαιωθείτε ότι η λυχνία αναβοσβήνει γρήγορα.
- Έπειτα, καταχωρήστε το όνομα του δικτύου WiFi και τον κωδικό πρόσβασης και επιβεβαιώστε με την επιλογή **Confirm**.
- Τώρα η λυχνία έχει συνδεθεί. Εάν η σύνδεση πραγματοποιηθεί σωστά, η λυχνία θα σταματήσει να αναβοσβήνει
- Κατόπιν, μπορείτε να διαμορφώσετε, να χειριστείτε και να ρυθμίσετε την εξυπνη λυχνία LED WiFi με την εφαρμογή

5. Απώλεια εγγύησης

Η εταιρεία Hama GmbH & Co KG δεν αναλαμβάνει καμία ευθύνη ή εγγύηση για ζημιές, οι οποίες προκύπτουν από λανθασμένη εγκατάσταση και συναρμολόγηση ή λανθασμένη χρήση του προϊόντος ή μη τήρηση των οδηγιών λειτουργίας και/ή των υποδείξεων ασφαλείας.

6. Δήλωση συμμόρφωσης

CE Με την παρουσία ο/η Hama GmbH & Co KG, δηλώνει ότι ο ραδιοεπιπλοισμός [00176563] πληροί την οδηγία 2014/53/ΕΕ. Το πλήρες κείμενο της δήλωσης συμμόρφωσης ΕΕ διατίθεται στην ακόλουθη ιστοσελίδα στο διαδικτυακό: www.hama.com -> 00176563 -> Downloads.

7. Τεχνικά χαρακτηριστικά



Τάση εισόδου/εξόδου	220 V – 240 V, 50 Hz
Ζώνη συχνότητας	2,4 GHz
Μέγιστη εκπεμπόμενη ισχύς	20 dBm

Υποδείξη

Μπορείτε να κατεβάσετε το εγχειρίδιο χειρισμού από τον ιστότοπο www.hama.com.



1. Objasnienie symboli występujących w oznaczeniach produktów

	Produkt można podłączać wyłącznie do prądu zmiennego.
	Uwaga! Ryzyko porażenia prądem elektrycznym w przypadku dotknięcia.

2. Wskazówki bezpieczeństwa

- Chronić produkt przed upadkiem i silnymi wstrząsami.
- Nie stosować produktu poza zakresem mocy podanym w danych technicznych.
- Nie modyfikować urządzenia. Prowadzi to do utraty wszelkich roszczeń z tytułu gwarancji.
- Trzymać urządzenie, jak wszystkie urządzenia elektryczne, z dala od dzieci!
- Produkt wolno podłączać tylko do sieci zasilania prądem zgodnie z opisem na tabliczce znamionowej.
- Przed montażem sprawdzić, czy przewidziana ściana jest odporna na przyjęcie ciężaru mocowanego produktu, i upewnić się, że w miejscu montażu na ścianie nie są zainstalowane przewody elektryczne, wodne, gazowe bądź inne przewody.
- Nie próbować naprawiać samodzielnie urządzenia. Prace serwisowe zlecać wykwalifikowanemu personelowi fachowemu.
- Nie używać produktu, gdy jest widocznie uszkodzony.
- Po podłączeniu kabla białe miejsca nie powinny być widoczne

Ostrzeżenie

- Praca urządzenia jest dopuszczalna wyłącznie po podłączeniu do sieci prądu przemiennego 230 V 50 Hz. Prace w sieci 230 V mogą być wykonywane wyłącznie przez wykwalifikowanych elektryków z certyfikatami uzyskanymi w kraju użytkownika. Należy przy tym przestrzegać przepisów BHP.
- W celu uniknięcia porażenia prądem elektrycznym przez urządzenie odłączyć napięcie sieciowe (wyłączyć wyłącznik instalacyjny). Nieprzestrzeżenie wskazaówek instalacyjnych może prowadzić do pożaru lub innych zagrożeń.

Ryzyko porażenia prądem elektrycznym

- Nie otwierać produktu ani nie używać go w razie uszkodzenia, wydobywającego się dymu, zapachu lub głośnych szumów. Skontaktować się niezwłocznie ze sklepem bądź naszym działem serwisowym (patrz punkt Serwis i pomoc techniczna).
- Źródła światła lampy nie można wymienić; gdy zakończyła się żywotność źródła światła, należy wymienić całą lampę.

3. Montaż

- Wyłączyć odpowiedni bezpiecznik (skrzynka bezpieczników) pomieszczenia, w którym ma być zamontowana lampa.
- Korzystając z odpowiedniego miernika (np. multimetru) upewnić się, że przewody nie znajdują się pod napięciem.
- Zdjąć obudowę do góry.
- Dołączonym kluczem imbusowym odkręcić boczne śruby bez łoża.
- Przeciągnąć przewody przez otwór (z izolacją gumową) w płycie montażowej i nalożyć węże izolacyjne. Węże muszą okrywać kabel przyłączeniowy wewnątrz lampki aż do zacisków. Skrótć zbyt długie przewody przyłączeniowe.
- Zdjąć izolację z przewodów zgodnie z informacją na zaciskach (10 mm)
- Do lampki nie można podłączyć żadnego przewodu uziemiającego i nie jest to konieczne

- Zamontować płytę montażową do ściany przy użyciu dołączonych wkrętów i kołków.
- Połączyć przewody złączkami oświetleniowymi. Zwrócić uwagę, aby uszczelka była prawidłowo zamocowana.
- Umieścić lampę naścienną na płycie montażowej i dokręcić boczne śruby bez łoża.
- Z powrotem nasunąć obudowę na lampę naścienną.

4. To dziecinnie proste:

- Pobrać aplikację **Hama Smart Solution** ze sklepu Apple App Store lub Google Play Store.
- Otworzyć aplikację **Hama Smart Solution**.
- Jako użytkownik po raz pierwszy należy się zarejestrować i założyć konto. W przypadku posiadania konta zalogować się korzystając z własnych danych dostępowych.
- Lampa LED zaczyna szybko migać (jeśli to nie nastąpi, trzykrotnie włączyć i wyłączyć szybko diodę LED na przełączniku).
- Kliknąć w prawym górnym rogu + i wybrać **Lighting Devices**.
- Potwierdzić, że lampka miga szybko.
- Wprowadzić teraz nazwę sieci WIFI i hasło, a następnie potwierdzić przyciskiem **Confirm**.
- Trwa podłączanie lampy. W przypadku pomyślnego podłączenia lampa przestaje migać.
- Teraz można ustawić, sterować i skonfigurować lampę LED WIFI Smart za pomocą aplikacji.

5. Wyłączenie odpowiedzialności

Hama GmbH & Co KG nie udziela gwarancji ani nie odpowiada za szkody wskutek niewłaściwej instalacji, montażu oraz nieprawidłowego stosowania produktu lub nieprzestrzegania instrukcji obsługi i/lub wskazówek bezpieczeństwa.

6. Deklaracja zgodności

 Hama GmbH & Co KG niniejszym oświadcza, że typ urządzenia radiowego [00176563] jest zgodny z dyrektywą 2014/53/UE. Pełny tekst deklaracji zgodności UE jest dostępny pod następującym adresem internetowym: www.hama.com -> 00176563 -> Downloads.



7. Dane techniczne

Napięcie wejściowe/ wyjściowe	220 V – 240 V, 50 Hz
Zakres częstotliwości	2,4 GHz
Maksymalna moc transmisji	20 dBm

Wskazówki

Szczegółową instrukcję obsługi można znaleźć na stronie www.hama.com.

1. A címkén szereplő szimbólumok magyarázata

	A terméket csak váltakozó árammal szabad használni.
	Figyelem! Ha megérinti, fennáll az áramütés veszélye.

2. Biztonsági előírások

- Ne ejtse le a terméket és ne tegye ki heves rázkódásnak.
- Ne üzemeltesse a terméket a műszaki adatokban megadott teljesítményhatárain túl.
- Ne végezzen módosítást a készüléken. Ebben az esetben minden garanciaigény megszűnik.
- Ez a készülék, mint minden elektromos készülék, nem gyermekek kezébe való!
- A terméket kizárólag olyan hálózatról szabad üzemeltetni, amely megfelel az adattábla követelményeinek.
- A szerelés előtt ellenőrizze a kiszemelt fal alkalmasságát a felszerelendő súlyra és bizonyosodjon meg róla, hogy a szerelési helyen a falban nincs kábel, víz-, gáz- vagy egyéb vezeték.
- Ne kísérelje meg a készülék saját karbantartását vagy javítását. Bármely karbantartási munkát bízjon illetékes szakemberre.
- Ne üzemeltesse tovább a terméket, ha nyilvánvaló sérülés látható.
- A kábel csatlakoztatása után nem szabad csupasz részeket látni

Figyelmeztetés



- A készülék működtetése csak 230V 50Hz-es hálózati feszültségen megengedett. A 230V-os hálózaton végzett munkát csak saját országában szakképzett villanyszerelő végezheti. Az érvényes balesetvédelmi előírásokat be kell tartani.
- Az áramütés elkerülése érdekében húzza ki a hálózati feszültséget (megszakító kikapcsolása). A telepítési utasítások figyelmen kívül hagyása tüzet vagy egyéb veszélyt okozhat.

Áramütés veszélye



- Ne nyissa fel a terméket, és ne üzemeltesse sérülések, ebből kiinduló füstképződés, szagképződés, vagy hangos zajok esetén. Forduljon azonnal kereskedőjéhez, vagy szerviz osztályunkhoz (lásd a szerviz és támogatás pontot).
- A lámpa fényforrása nem cserélhető; amikor a fényforrás elérte az élettartamát, az egész lámpát ki kell cserélni.

3. Szerelés

- Kapcsolja ki a helyiség megfelelő biztosítékát (biztosítékdobozát), ahová a lámpát szerelni kívánja.
- Ellenőrizze, hogy a kábelek megfelelő méretekkel (pl. multiméterrel) vannak leválasztva.
- Nyissa fel a burkolatot.
- Oldja ki az oldalsó hernyócsavarokat a mellékelt imbuszkulccsal.
- Húzza át a vezetékeket a szerelőlap gumi szigeteléses lyukán keresztül és rögzítse a szigetelő tömlőket. A tömlőknek a lámpatesten belül egészen a bilincsig le kell fedniük a csatlakozókábelt. Rövidítse le a túl hosszú csatlakozókábeleket.
- Csatlakoztassa a vezetékeket a bilincseken jelzettek szerint (10 mm)
- A lámpához nem szabad földelő vezetéket csatlakoztatni
- Szerelje fel a szerelőlemezt a falra a mellékelt csavarok és tiplik segítségével.
- Csatlakoztassa a vezetékeket a lámpavezeték csatlakozóhoz.

Ellenőrizze, hogy a tömítés megfelelően van-e behelyezve.

- Helyezze a szerelőlemezt a fali lámpákat és húzza meg az oldalsó hernyócsavarokat.
- Csúsztassa vissza a burkolatot a fali lámpára.

4. Nyíre egyszerű az üzembe helyezés:

- Töltse le a **Hama Smart Solution** alkalmazást az Apple Store-ból vagy a Google Play Store-ból.
- Nyissa meg a **Hama Smart Solution** alkalmazást.
- Első használatkor regisztrálnia kell és új fiókot nyitni. Ha már rendelkezik fiókkal, adja meg a belépési adatokat
- A LED gyorsan elkezd villogni (ha ez nem történik meg, kapcsolja BE és KI gyorsan 3-szor a LED-et)
- Kattintson a jobb felső sarokba **+** és válassza ki a **Lighting Devices** opciót.
- Erősítse meg, hogy a lámpa gyorsan villog.
- Ezt követően adja meg WIFI hálózata nevét és jelszavát, majd erősítse meg a **Confirm** gombbal
- A lámpa ekkor csatlakoztatva van. A sikeres csatlakoztatáskor a lámpa abbahagyja a villogást
- Ettől fogva a WiFi Smart LED lámpa beállítását, kezelését és konfigurálását az alkalmazásról végezheti.

5. Szavatosság kizárása

A Hama GmbH & Co KG semmilyen felelősséget vagy szavatosságot nem vállal a termék szakszerűtlen telepítéséből, szereléséből és szakszerűtlen használatából, vagy a kezelési útmutató és/vagy a biztonsági előírások be nem tartásából eredő károkért.

6. Megfelelőségi nyilatkozat



Hama GmbH & Co KG igazolja, hogy a [00176563] típusú rádióberendezés megfelel a 2014/53/EU irányelvnek. Az EU-megfelelőségi nyilatkozat teljes szövege elérhető a következő internetes címen:
www.hama.com -> 00176563 -> Downloads.

7. Műszaki adatok



Bemeneti/kimeneti feszültség	220 V – 240 V, 50 Hz
Frekvenciatartomány	2,4 GHz
Maximális jelerősség	20 dBm

Hitkozás

A részletes kezelési útmutató a www.hama.com oldalon található.



1. Vysvětlení symbolů charakteristiky produktu

	Výrobek provozujte pouze za použití střídavého proudu.
	Pozor! Při doteku hrozí nebezpečí poranění elektrickým proudem.

2. Bezpečnostní pokyny

- Výrobek chraňte před pádem a velkými otřesy.
- Přístroj nepoužívejte mimo rozsah předepsaných hodnot v technických údajích.
- Výrobek žádným způsobem neupravujte, ztratíte tím nárok na záruku.
- Výrobek nepatří do rukou dětem, stejně jako i všechny elektrické přístroje.
- Výrobek smí být provozován výhradně v napájecí síti, jak je popsáno na typovém štítku.
- Před montáží zkontrolujte, zda je zeď, na kterou chcete přístroj instalovat, vhodná z hlediska hmotnosti zařízení. Ujistěte se, že se na místě montáže ve zdi nenachází elektrické kabely, plynové nebo vodovodní potrubí nebo jiná vedení.
- Do výrobku nezasahujte a neopravujte ho. Veškeré úkony údržby přenechejte příslušnému odbornému personálu.
- V případě viditelného poškození produkt již dále nepoužívejte.
- Po připojení kabelu nesmí být vidět žádná obnažená místa

Upozornění



- Provoz přístroje je povolen pouze v síti se střídavým proudem 230 V 50 Hz. Práce v síti 230 V smí provádět pouze autorizovaný elektrikář z dané země. Musí přitom dodržovat platné bezpečnostní předpisy.
- Aby nedošlo k úrazu elektrickým proudem, odpojte síťové napětí (vypněte jistič). Nedodržení pokynů k instalaci může způsobit požár nebo jiná nebezpečí.

Nebezpečí poranění elektrickým proudem



Výrobek neotvírejte a v případě poškození již dále nepoužívejte, např. při vzniku kouře, zápachu nebo hlasitých zvuků. Ihned se obraťte na prodejce nebo odborný servis (viz bod Servis a podpora).

- Světelný zdroj u tohoto svítidla nelze vyměnit. Když dosáhne světelný zdroj konce své životnosti, je třeba vyměnit celé svítidlo.

3. Montáž

- Vypněte pojistky (pojistkovou skříň) příslušného prostoru, ve kterém chcete světlo namontovat.
- Zkontrolujte, zda jsou vedení bez napětí, pomocí příslušného měřicího přístroje (např. multimetru).
- Kryt vytáhněte nahoru.
- Uvolněte boční fixační šrouby pomocí dodaného inbusového klíče.
- Protáhněte vedení otvorem (s gumovou izolací) v montážní desce a nasadte izolační hadičce. Hadičce musí zakrývat připojovací kabel uvnitř svítidla až po svorky. Příliš dlouhé připojovací vedení zkraťte.
- Odizolujte vedení podle údajů na svorkách (10 mm)
- Na lampu není možné ani nutné připojit zemnicí vodič
- Namontujte montážní desku pomocí dodaných šroubů a hmoždinek na stěnu.
- Spojte přívodní kabely se svorkami svítidel. Dbejte na to, aby

bylo těsnění vloženo správně.

- Umístěte nástěnné svítidlo na montážní desku a utáhněte boční fixační šrouby.
- Nasuňte kryt zpět na nástěnné svítidlo.

4. Je to tak snadné:

- Stáhněte si aplikaci **Hama Smart Solution** z Apple App Store nebo Google Play Store
- Otevřete aplikaci **Hama Smart Solution**
- Jako nový uživatel se musíte zaregistrovat a založit si účet. Pokud již účet máte, přihlaste se pomocí svých přihlašovacích údajů
- LED lampa začne rychle blikat (pokud ne, pomocí vypínače LED lampu 3krát rychle za sebou vypněte a zapněte)
- Nyní klikněte do pravého horního rohu na **+** a vyberte **Lighting Devices**.
- Zkontrolujte, zda světlo rychle bliká.
- Zadejte název vaší sítě WiFi a heslo a potvrďte pomocí **Confirm**.
- Lampa se připojí. V případě úspěšného připojení přestane lampa blikat
- Nyní můžete lampu WiFi Smart LED pomocí aplikace nastavit, ovládat a konfigurovat

5. Vyloučení záruky

Hama GmbH & Co KG nepřebírá žádnou odpovědnost nebo záruku za škody vzniklé neodbornou instalací, montáží nebo neodborným použitím výrobku nebo nedodržováním návodu k použití a/nebo bezpečnostních pokynů.

6. Prohlášení o shodě

CE Tímto Hama GmbH & Co KG prohlašuje, že typ rádiového zařízení [00176563] je v souladu se směrnicí 2014/53/EU. Úplné znění EU prohlášení o shodě je k dispozici na této internetové adrese:
www.hama.com -> 00176563 -> Downloads.

7. Technické údaje



Vstupní/výstupní napětí	220 V – 240 V, 50 Hz
Frekvenční pásmo	2,4 GHz
Maximální radiofrekvenční výkon vysílání	20 dBm

Poznámka

Podrobný návod k použití najdete na www.hama.com



1. Vysvetlenie symbolov označenia výrobkov

	Výrobok používajte iba pri striedavom prúde.
	Pozor! Pri dotyku hrozí nebezpečenstvo zásahu elektrickým prúdom.

2. Bezpečnostné upozornenia

- Výrobok chráňte pred pádmi a veľkými otrasmi.
- Prístroj nepoužívajte mimo rozsahu predpísaných hodnôt v technických údajoch.
- Výrobok žiadnym spôsobom neupravujte, stratíte tým nárok na záruku.
- Výrobok nepatrí do rúk deťom, rovnako ako všetky elektrické prístroje.
- Výrobok smie byť prevádzkovaný výhradne v napájacej sieti, ako je popísané na typovom štítku.
- Pred montážou skontrolujte, či je stena, na ktorú chcete prístroj inštalovať, vhodná z hľadiska hmotnosti zariadenia. Ubezpečte sa, že sa v mieste montáže v stene nenachádzajú elektrické káble, plynové alebo vodovodné potrubie ani iné vedenia.
- Do výrobku nezahusujte a neopravujte ho. Akékoľvek úkony údržby prenehajte príslušnému odbornému personálu.
- V prípade viditeľného poškodenia výrobok ďalej nepoužívajte.
- Po pripojení kábla nesmú byť viditeľné žiadne nepokryté miesta

Upozornenie



- Prevádzka zariadenia je prípustná len v sieti striedavého napätia 230 V, 50 Hz. Práca na elektrickej sieti 230 V môže vykonávať len kvalifikovaný elektrotechnik certifikovaný vo vašej krajine. Pritom je potrebné dodržiavať platné predpisy bezpečnosti a ochrany zdravia pri práci.
- Aby ste sa vyhli zásahu elektrickým prúdom na zariadení, vypnite sieťové napätie (vypnite istič). Pri nedodržaní inštalčných pokynov môže vzniknúť požiar alebo iné nebezpečenstvá.

Nebezpečenstvo elektrického úderu



- Výrobok neotvárajte a v prípade poškodenia ho ďalej nepoužívajte, napr. pri vzniku dymu, zápachu alebo hlasných zvukov. Ihneď sa obráťte na predajcu alebo odborný servis (viď bod Servis a podpora).
- Svetelný zdroj tohto svetidla sa nedá vymeniť. Ak svetelný zdroj dosiahne koniec svojej životnosti, musí sa vymeniť celé svetidlo.

3. Montáž

- Vypnite príslušnú poistku (poistková skriňa) miestnosti, v ktorej chcete svetidlo namontovať.
- Pomocou príslušného meracieho prístroja (napr. multimetra) skontrolujte, či sú vedenia bez napätia.
- Kryt vyťahnite smerom nahor.
- Uvoľnite bočné závrtné skrutky pomocou dodaného inbusového kľúča.
- Pretiahnite vedenia cez otvor (s gumovou izoláciou) montážnej dosky a nasuňte izolačné hadice. Hadice musia zakrývať pripojovací kábel vo vnútri svetidla až po svorky. Príliš dlhé pripojovacie vedenia skráťte.
- Odizolujte vedenia, ako je uvedené na svorkách (10 mm)
- Na svetidle môže a nemusí byť pripojený uzemňovací vodič
- Namontujte montážnu dosku na stenu pomocou dodaných skrutiek a hmoždínok.

- Vedenia spojte so svorkami svetidla. Dbajte na to, aby tesnenie bolo správne vložené.
- Nástenné svetidlo umiestnite na montážnu dosku a pevne utiahnite bočné závrtné skrutky.
- Teraz opäť nasuňte kryt na nástenné svetidlo.

4. Je to tak snadné

- Stáhněte si aplikaci **Hama Smart Solution** z Apple App Store nebo Google Play Store
- Otvěříte aplikaci **Hama Smart Solution**
- Jako nový uživatel se musíte zaregistrovat a založit si účet. Pokud již účet máte, přihlaste se pomocí svých přihlašovacích údajů
- LED lampa začne rychle blikat (pokud ne, pomocí vypínače LED lampu 3krát rychle za sebou vypněte a zapněte)
- Nyní klikněte do pravého horního rohu na **+** a vyberte **Lighting Devices**.
- Zkontrolujte, zda světlo rychle bliká.
- Zadejte název vaší sítě WiFi a heslo a potvrďte pomocí **Confirm**.
- Lampa se připojí. V případě úspěšného připojení přestane lampa blikat
- Nyní můžete lampu WiFi Smart LED pomocí aplikace nastavit, ovládat a konfigurovat

5. Vylúčenie záruky

Firma Hama GmbH & Co KG neručí/nezodpovedá za škody vyplývajúce z neodbornej inštalácie, montáže alebo neodborného používania výrobku alebo z nerešpektovania návodu na používanie a/alebo bezpečnostných pokynov.

6. Vyhlásenie o zhode

 Hama GmbH & Co KG týmto vyhlasuje, že rádiové zariadenie typu [00176563] je v súlade so smernicou 2014/53/EÚ. Úplné EÚ vyhlásenie o zhode je k dispozícii na tejto internetovej adrese: www.hama.com -> 00176563 -> Downloads.

7. Technické údaje



Vstupné/výstupné napätie	220 V – 240 V, 50 Hz
Frekvenčné pásmo	2,4 GHz
Maximálny vysokofrekvenčný	20 dBm

Poznámka

Podrobné informácie nájdete na stránke www.hama.com.



1. Descrição dos símbolos da etiqueta do produto

	O produto só deve ser utilizado com corrente alternada.
	Atenção! Existe perigo de choque elétrico em caso de contacto.

2. Indicações de segurança

- Não deixe cair o produto nem o submeta a choques fortes.
- Não utilize o produto fora dos limites de desempenho indicados nas especificações técnicas.
- Não efectue modificações no aparelho. Perda dos direitos de garantia.
- Este aparelho não pode ser manuseado por crianças, tal como qualquer aparelho eléctrico!
- O produto apenas pode ser ligado a uma rede de alimentação em conformidade com o descrito na placa de características.
- Antes da instalação, verifique a adequação da parede relativamente ao peso a aplicar e certifique-se de que, no local de montagem na parede, não existem cabos eléctricos, tubos de água ou gás ou outras tubagens.
- Não tente fazer a manutenção ou reparar o aparelho. Qualquer trabalho de manutenção deve ser executado por técnicos especializados
- Não utilize o produto se este apresentar danos visíveis.
- Após a conexão do cabo, os locais polidos não podem ser visíveis

Aviso



- A operação do aparelho só é permitida na rede de tensão alternada de 230 V 50 Hz. Os trabalhos na rede de 230 V só podem ser realizados por um electricista certificado no seu país. Durante isso, é necessário respeitar as prescrições de prevenção de acidentes em vigor.
- Para evitar um choque elétrico no aparelho, por favor, desligue a tensão de rede (desligar o disjuntor). Se não respeitar as indicações de instalação, podem ocorrer incêndios ou outros perigos.

Perigo de choque eléctrico



- Não abra o produto nem o utilize se este estiver danificado, se houver formação de fumo, cheiros ou ruídos anormais. Contacte imediatamente o seu fornecedor ou o nosso serviço de apoio ao cliente (ver secção „Contactos e apoio técnico“).
- A fonte de luz deste candeeiro não pode ser substituída; quando a fonte de luz chegar ao fim da sua vida útil, todo candeeiro tem que ser substituído.

3. Montagem

- Desligue o respetivo fusível (caixa de fusíveis) da divisão em que pretende montar a luminária.
- Verifique a ausência de tensão nos cabos através de um equipamento de medição adequado (por ex., multímetro).
- Remova o corpo, puxando-o para cima.
- Solte os parafusos sem cabeça laterais com a chave Allen fornecida.
- Puxe os cabos através do furo (com isolamento de borracha) da placa de montagem e coloque as mangas de isolamento. As mangas têm de cobrir o cabo de conexão no interior da lâmpada até aos terminais. Encurte os cabos de conexão demasiado compridos.
- Remova o isolamento dos cabos como indicado nos terminais (10 mm)

- Na lâmpada não deve e não tem de ser conectado um condutor de ligação à terra
- Monte a placa de montagem na parede com a ajuda dos parafusos e buchas fornecidos.
- Conecte os cabos aos bornes da luminária. Por favor, preste atenção à colocação correta da vedação.
- Posicione o candeeiro de parede sobre a placa de montagem e aperte os parafusos sem cabeça laterais.
- Agora, volte a colocar o corpo sobre o candeeiro de parede.

4. Bastante simples:

- Descarregue a aplicação **Hama Smart Solution** da Apple App Store ou da Google Play Store
- Abra a aplicação **Hama Smart Solution**
- Se for a primeira vez que utilizar a aplicação, é necessário registar-se e criar uma conta nova. Se já possuir uma conta, inicie a sessão com os seus dados de acesso
- A lâmpada LED começa a piscar rapidamente (se isso não for o caso, ligue e desligue rapidamente o LED três vezes no seu interruptor)
- Clique agora no canto superior direito em **+** e seleccione **Lighting Devices**.
- Certifique-se de que a lâmpada está a piscar rapidamente.
- Introduza o nome da sua rede WiFi e a respetiva palavra-passe e confirme com **Confirm**.
- Agora, a lâmpada é emparelhada Após o emparelhamento, a lâmpada para de piscar
- Agora pode ajustar, comandar e configurar a lâmpada WiFi Smart LED com a aplicação

5. Exclusão de garantia

A Hama GmbH & Co KG não assume qualquer responsabilidade ou garantia por danos provocados pela instalação, montagem ou manuseamento incorrectos do produto e não observação do das instruções de utilização e/ou das informações de segurança.

6. Declaração de conformidade

CE O(a) abaixo assinado(a) Hama GmbH & Co KG declara que o presente tipo de equipamento de rádio [00176563] está em conformidade com a Diretiva 2014/53/UE. O texto integral da declaração de conformidade está disponível no seguinte endereço de Internet: www.hama.com -> 00176563 -> Downloads.

7. Especificações técnicas



Tensão de entrada/saída	220 V – 240 V, 50 Hz
Banda de frequências	2,4 GHz
Potência máxima transmitida	20 dBm

Nota

O manual de instruções detalhado pode ser consultado em www.hama.com



1. Ürün işareti simgelerinin açıklanması

	Ürün sadece alternatif akımla kullanılmalıdır.
	Dikkat! Temas durumunda elektrik çarpması tehlikesi vardır.

2. Güvenlik uyarıları

- Ürünü yere düşürmeyin ve çok aşırı sarsıntılara maruz bırakmayın.
- Bu ürünü teknik bilgilerde verilen kapasite sınırları dışında kullanmayın.
- Cihazda herhangi bir değişiklik yapmayınız. Aksi takdirde her türlü garanti hakkı kaybolur.
- Bu cihaz, diğer elektrikli cihazlar gibi çocuklar tarafından kullanılmalıdır!
- Bu ürün sadece tip plakasında tanımlanmış olan şebeke beslemesinde kullanılmalıdır.
- Montaj öncesi öngörülen duvarın monte edilecek ağırlığı kaldırıp kaldıramayacağını mutlaka kontrol edin. ve duvardaki montaj yerinden elektrik kabloları, su, gaz veya başka borular veya kablolar geçmediğinden emin olun.
- Cihazı kendiniz onarmaya veya bakımını yapmaya çalışmayınız. Tüm bakım çalışmalarını yetkili usta personele yaptırınız.
- Hasarlı olduğu açıkça görünen ürünleri çalıştırmayın.
- Kabloyu bağladıktan sonra boş kısım görülmemelidir

Uyarı



- Cihazın çalıştırılmasına yalnızca 230V 50Hz alternatif gerilim şebekesinde izin verilebilir. 230V şebekesindeki çalışmalar yalnızca ülkenizde sertifikalı bir elektrik teknisyeni tarafından uygulanmalıdır. Bu sırada geçerli kaza önleme talimatları dikkate alınmalıdır.
- Cihazda elektrik çarpmasını önlemek için lütfen şebeke gerilimini kesin (emniyetli devre kesicisini kapatın). Kurulum bilgilerinin dikkate alınmaması halinde yangın ya da başka tehlikeler meydana gelebilir.

Elektrik şoku tehlikesi



- Ürünün içini açmayın ve hasarlı ürünleri, duman çıkması, koku yapması veya yüksek sesler çıkartması durumlarında artık çalıştırmayın. Derhal satın aldığınız yere veya servis bölümümüze başvurunuz (bkz. Pkt. Servis ve Destek).
- Bu lambanın ışık kaynağı değiştirilemez; ışık kaynağı ömür süresini doldurduğunda, lambanın tamamı değiştirilmelidir.

3. Montaj

- Lambayı monte etmek istediğiniz odanın ilgili sigortasını (sigorta kutusu) kapatın.
- Uygun bir ölçüm cihazı (örn. multimetre) yardımıyla hatların enerjisiz olup olmadığını kontrol edin.
- Muhafazayı yukarı doğru iterek çıkartınız
- Verilen alyan anahtarını kullanarak yandaki ayar vidalarını gevşetiniz
- Kabloları montaj plakası deliğinden çekin (kauçuk yalıtkanla) ve yalıtım hortumlarını bağlayın. Hortumlar lambanın içindeki bağlantı kablosunu terminallere kadar kapatmalıdır. Çok uzun olan bağlantı kablolarını kısaltın.
- Hatları terminalerde gösterildiği gibi yalıtın (10 mm)
- Lambaya topraklama iletkeni bağlanmamalıdır
- Montaj plakasını verilen vidaları ve dübelleri kullanarak takınız
- Kabloları lamba terminallerine bağlayınız. Contanın doğru

yerleştirildiğinden emin olunuz

- Duvar lambasını montaj plakasına yerleştiriniz ve yanlardaki ayar vidalarını sıkınız
- Muhafazayı duvar lambasının üstüne geçiriniz.

4. Kurulumu kolaydır:

- **Hama Smart Solution** uygulamasını Apple App mağazası veya Google Play mağazasından indirin
- **Hama Smart Solution** uygulamasını açın
- İlk kullanıcı olarak kaydolup yeni bir hesap oluşturmanız gerekir
- Daha önceden bir hesabınız varsa, erişim verilerinizle giriş yapın
- LED lambası hızlı şekilde yanıp sönmeye başlar (yanmazsa LED'i şalterinizden hızla 3 kez AÇIK ve KAPALI konuma getirin)
- Şimdi sağ üst köşede + tıklayın ve **Lighting Devices** seçeneğini belirleyin.
- Lambanın hızla yanıp söndüğünü onaylayınız.
- Şimdi WiFi ağınızın adını ve şifreyi girin ve **Confirm** ile onaylayın.
- Lamba şimdi bağlanacaktır. Bağlantı başarılı ise lambanın yanıp sönmeye durur
- Şimdi WiFi Smart LED lambasını uygulama ile kurabilir, kontrol edebilir ve yapılandırabilirsiniz

5. Garanti reddi

Hama GmbH & Co KG şirketi yanlış kurulum, montaj ve ürünün amacına uygun olarak kullanılmaması durumunda veya kullanım kılavuzu ve/veya güvenlik uyarılarına uyulmaması sonucu oluşan hasarlardan sorumluluk kabul etmez ve bu durumda garanti hakkı kaybolur.

6. Uygunluk beyanı

CE iş bu belge ile Hama GmbH & Co KG kablosuz sistem tipin [00176563] 2014/53/AB sayılı direktife uygun olduğunu beyan eder. AB Uygunluk Beyanının tam metni aşağıdaki internet adresinde incelenebilir:
www.hama.com ->00176563 -> Downloads



7. Teknik bilgiler

Giriş/çıkış gerilimi	220 V – 240 V, 50 Hz
Frekans bandı	2,4 GHz
İletilen maksimum radyo frekans gücü	20 dBm

Not

Ayrıntılı kullanım talimatını www.hama.com adresinde bulabilirsiniz

1. Explicarea simbolurilor de marcare a produsului

	Produsul se utilizează numai cu curent alternativ.
	Atenție! Pericol de electrocutare la atingere.

2. Instrucțiuni de siguranță

- Nu lăsați produsul să cadă și nu îl supuneți trepidațiilor puternice.
- Nu exploatați produsul în afara limitelor de putere indicate în datele tehnice.
- Nu executați modificări la aparat. În acest fel pierdeți orice drept la garanție.
- Acest aparat, ca de altfel toată aparatura electronică, nu are ce căuta în mâinile copiilor!
- Produsul poate fi folosit exclusiv la o rețea de alimentare conform descrierii de pe placa de construcție.
- Înainte de montare verificați dacă peretele este potrivit pentru greutatea stabilită și asigurați-vă ca la locul montajului în perete să nu fie cabluri electrice, conducte de apă, gaz sau alte cabluri.
- Nu încercați să reparați sau să depanați aparatul. Operațiile de reparații se execută numai de personal de specialitate.
- Nu utilizați produsul în continuare dacă prezintă cazuri evidente de deteriorări.
- După conectarea cablului nu au voie să fie vizibile locuri neizolate.

Avvertizare



- Funcționarea aparatului este aprobată exclusiv pentru 230 V 50 Hz curent alternativ. Activități la rețeaua de 230 V se execută numai de specialiști electricieni certificați de țara respectivă. Respectați prevederile pentru prevenirea accidentelor.
- Pentru evitarea electrocutărilor aparatul se deconectează de la rețea (siguranțele automate se deconectează). În cazul nerespectării instrucțiunilor de instalare vă expuneți pericolului de incendii și alte riscuri.

Pericol de electrocutare



- Nu deschideți produsul și nu-l utilizați în continuare în caz de deteriorare, dacă iese fum, mirosuri deosebite sau zgomote puternice. Adresați-vă firmei de unde l-ați cumpărat sau compartimentului nostru de service și suport.
- Sursa de lumină a acestei lămpi nu poate fi înlocuită; când durata de utilizare a sursei de lumină s-a terminat, se înlocuiește întreaga lampă.

3. Montaj

- Deconectați siguranța (panou de siguranțe) corespunzătoare camerei în care doriți să montați lampa.
- Verificați absența tensiunii din cablurile electrice cu ajutorul unui aparat corespunzător (de ex. multimetru).
- Trageți de carcasă în sus.
- Desfaceți șuruburile fără cap laterale cu cheia imbus livrată.
- Introduceți cablurile electrice prin gaura (izolată cu cauciuc) a plăcii de montaj și fixați furtunurile izolatoare. Furtunurile trebuie să acopere cablul de conectare din interiorul lămpii până la nivelul clemelor. Scurtați cablurile de conectare prea lungi.
- Îndepărtați izolația cablurilor conform indicațiilor de pe clem

(10mm).

- Lampa nu trebuie legată la pământ.
- Cu ajutorul șuruburilor și diblurilor livrate montați placa de montaj pe perete.
- Conectați cablurile electrice prin clemele de legătură. Plasați corect garnitura.
- Plasați lampa de perete pe placa de montaj și înșurubați șuruburile fără cap laterale la maxim.
- Plasați carcasa la loc pe lampa de perete.

4. Așa de simplu este:

- Copiați aplicația **Hama Smart Solution** din Apple App Store sau Google Play Store.
- Deschideți aplicația **Hama Smart Solution**
- Ca prim utilizator trebuie să vă înregistrați și să vă deschideți un cont nou. Dacă aveți deja un cont trebuie să vă înregistrați cu datele de acces.
- Becul LED începe să lumineze rapid intermitent (dacă nu este cazul comutați LED-ul la comutatorul dumneavoastră repede de 3 ori PORNIT și OPRIT).
- Dați click dreapta sus în colț + și alegeți **Lighting Devices**.
- Confirmați că becul luminează rapid intermitent.
- Introduceți numele rețelei WiFi și parola și confirmați cu **Confirm**.
- Becul se conectează. La conectarea cu succes becul încetează să lumineze intermitent.
- Acum puteți adapta, comanda și configura becul LED WiFi Smart cu ajutorul aplicației.

5. Declarație de conformitate

CE Prin prezenta, Hama GmbH & Co KG, declară că tipul de echipamente radio [00176563] este în conformitate cu Directiva 2014/53/UE. Textul integral al declarației UE de conformitate este disponibil la următoarea adresă internet: www.hama.com -> 00176563 -> Downloads

6. Excludere de garanție

Hama GmbH & Co KG nu își asumă nici o răspundere sau garanție pentru pagube cauzate de montarea, instalarea sau folosirea necorespunzătoare a produsului sau nerespectarea instrucțiunilor de folosire sau/și a instrucțiunilor de siguranță.

7. Date tehnice



Tensiune intrare / ieșire	220 V – 240 V, 50 Hz
Bandă de frecvență	2,4 GHz
Puterea maximă	20 dBm

Instrucțiune



Instrucțiunile de folosire amănunțite le găsiți la www.hama.com.

1. Förklaring av symboler i produktmärknigen

	Produkten får endast drivas med växelström.
	Observera! Risk för elektrisk stöt vid beröring.

2. Säkerhetsanvisningar

- Tappa inte produkten och utsätt den inte för kraftiga vibrationer.
- Använd inte produkten utöver de effektgränser som anges i den tekniska datan.
- Förändra ingenting på produkten. Då förlorar du alla garantianspråk.
- Precis som alla elektriska apparater ska även denna förvaras utom räckhåll för barn!
- Produkten får bara användas med ett försörjningsnät enligt beskrivningen på typskylten.
- Innan du påbörjar monteringen ska du kontrollera att väggen du valt klarar av viktbelastningen och övertyga dig om att det inte finns el-, gas- eller andra ledningar och vattenrör i väggen där du avser att montera.
- Försök inte serva eller reparera produkten själv. Överlåt allt servicearbete till ansvarig fackpersonal.
- Fortsätt inte använda produkten när den har tydliga skador.
- Inga blanka ställen får synas efter att kabeln har anslutits

Varning



- Apparaten får endast drivas via växelspanning 230 V 50 Hz. Arbeten på 230 V-nätet får endast utföras av en elektriker behörig i det aktuella landet. Observera gällande föreskrifter för förebyggande av olyckor.
- För att undvika elektrisk stöt från apparaten ska nätspänningen frånkopplas (koppla från automatsäkringen). Om installationsanvisningarna inte följs finns risk för brand eller andra faror.

Fara för elektrisk stöt



- Öppna inte produkten och använd den inte mer om den är skadad eller när det ryker, luktar eller om det hörs höga ljud. Kontakta omgående inköpsstället eller vår serviceavdelning (se punkten Service och support).
 - Ljuskällan i denna lampa kan inte bytas ut. När ljuskällan har nått slutet av sin livslängd måste hela lampan bytas ut.
- ## 3. Montering
- Koppla från säkringen (säkringslåda) till det rum i vilket lampan ska monteras.
 - Kontrollera att ledningarna är spänningsfria med hjälp av ett passande mätinstrument (t.ex. multimeter).
 - Dra av höljet uppåt.
 - Lossa spårstiftskruvarna på sidan med den medföljande insexnyckeln.
 - Dra ledningarna genom hålet (med gummiisolering) på fästplattan och sätt på isolerings slangarna. Slangarna måste täcka anslutningskabeln inuti lampan ända fram till klämmorna. Kapa anslutningsledningarna som är för långa.
 - Isolera ledningarna enligt vad som anges på klämmorna (10 mm)
 - Ingen jordledare kan eller får anslutas till lampan

- Montera fästplattan på väggen med hjälp av medföljande skruvar och pluggar.
- Anslut ledningarna till lampklämmorna. Se till att tätningen sitter korrekt.
- Placera vägglampan på fästplattan och dra åt spårstiftskruvarna på sidan.
- Skjut sedan tillbaka höljet på vägglampan.

4. Så enkelt är det:

- Hämta APPEN **Hama Smart Solution** från Apple App Store eller Google Play Store
- Öppna APPEN **Hama Smart Solution**
- Första gången du använder appen måste du registrera dig och skapa ett nytt konto. Om du redan har ett konto loggar du in med dina inloggningsuppgifter
- LED-lampan börjar snabbt att blinka (om detta inte händer ska du snabbt vrida PÅ och AV LED-lampan på brytaren tre gånger)
- Klicka på **+** uppe i högra hörnet och välj **Lighting Devices**.
- Bekräfta att lampan blinkar snabbt.
- Skriv in namnet på WIFI-nätverket och lösenordet och bekräfta med **Confirm**.
- Nu förbinds lampan. När lampan har förbundits slutar den att blinka.
- Nu kan du installera, styra och konfigurera WIFI Smart LED-lampan med APPEN.

5. Garantifriskrivning

Hama GmbH & Co KG övertar ingen form av ansvar eller garanti för skador som beror på olämplig installation, montering och olämplig produktanvändning eller på att bruksanvisningen och/eller säkerhetsanvisningarna inte följs.

6. Försäkringen om överensstämmelse

CE Härmad försäkrad Hama GmbH & Co KG, att denna typ av radioutrustning [00176563] överensstämmer med direktiv 2014/53/EU. Den fullständiga texten till EU-försäkringen om överensstämmelse finns på följande webbadress: www.hama.com -> 00176563 -> Downloads

7. Tekniska data



Ingångs-/utgångsspänning	220 V – 240 V, 50 Hz
Frekvensintervall	2,4 GHz
Maximala radiofrekvenseffekt	20 dBm

Hänvisning

Du hittar en utförligare bruksanvisning under www.hama.com



1. Tuotetunnisteen symboleiden selitykset

	Tuotetta saa käyttää vain vaihtovirralla.
	Huomaa! Koskettaminen aiheuttaa sähköiskun vaaran.

2. Turvaohjeet

- Älä päästä laitetta putoamaan, äläkä altista sitä voimakkaalle tärinälle.
- Älä käytä tuotetta sen teknissä tiedoissa ilmoitettujen suorituskykyrajojen ulkopuolella.
- Älä tee muutoksia laitteeseen. Muutosten tekeminen aiheuttaa takuun raukeamisen.
- Tämä laite kuten muutkaan sähkölaitteet eivät kuulu lasten käsiin!
- Tuotetta saa käyttää ainoastaan tyyppikilven kuvauksen mukaisessa syöttöverkossa.
- Tarkista ennen asentamista seinän sopivuus kiinnitettävälle painolle ja varmista, ettei asennuskohdassa ole seinän sisällä sähköjohtoja eikä vesi-, kaasu- tai muita putkia.
- Älä yritä huoltaa tai korjata laitetta itse. Jätä kaikki huoltotyöt vastuulliselle ammattihenkilöstölle.
- Älä käytä tuotetta enää, jos se on ilmeisesti vaurioitunut.
- Kaapelin liittämisen jälkeen näkyvissä ei saa olla paljaita pintoja.

Varoitukset



- Laitetta saa käyttää ainoastaan 230 voltin 50 hertsin vaihtojänniteverkossa. 230 voltin verkkoon kohdistuvia töitä saavat suorittaa vain käyttömaassa valtuutetut sähköalan ammattilaiset. Voimassa olevia onnettomuudenestomääräyksiä on noudatettava.
- Verkköjännite on kytkettävä irti, jotta laitteesta ei saa sähköiskua (sulakeautomaatti tulee kytkyä pois päältä). Mikäli asennusohjeita ei noudateta, se voi aiheuttaa tulipalon tai muita vaaroja.

Sähköiskun riski



- Älä avaa tuotetta, äläkä käytä sitä enää, jos se on vaurioitunut, jos siitä tulee savua, hajua tai voimakasta melua. Ota viipymättä yhteyttä laitteen myyjään tai huolto-osastoon (ks. Huolto ja tuki).
- Lampun valonlähdettä ei voi vaihtaa. Koko lamppu on vaihdettava, kun valonlähteen käyttöikä on kulunut umpeen.

3. Asennus

- Kytke sen huoneen varoketta (sulakekaappi), johon haluat asentaa valon.
- Tarkista johtojen jännitteettömyys soveltuvan mittauslaitteen avulla (esim. monitoimimittarilla).
- Vedä kotelo irti ylöspäin.
- Irrota sivulla olevat ruuvit toimitukseen sisältyväää kuusioavaimella.
- Vedä johdot asennuslevyn (kumieristyksellä varustetun) reiän läpi ja työnnä eristysletkut päälle. Letkujen on peitettävä liitäntäkaapeli valaisimen sisäpuolella liittimiin asti. Lyhennä liian pitkät liitäntäjohdot.
- Eristä letkut liittimissä ilmoitetulla tavalla (10 mm)
- Lamppuun ei voi eikä tarvitse liittää maadoitusjohdinta.

- Asenna asennuslevy seinään toimitukseen sisältyvillä ruuveilla ja tulpilla.
- Liitä johdot valaisinliittimiin. Varmista, että tiiviste on asetettu sisään oikein.
- Sijoita seinävalaisin asennuslevylle ja kiristä sivulla olevat ruuvit.
- Työnnä kotelo takaisin seinävalaisimen päälle.

4. Näin helppoa se on:

- Lataa **Hama Smart Solution** -sovellus Apple App Storesta tai Google Play Storesta
- Avaa **Hama Smart Solution** -sovellus
- Ensimmäisenä käyttäjänä sinun tulee rekisteröityä ja luoda uusi tili. Mikäli sinulla on jo tili, kirjaudu sisään entisillä tiedoillasi.
- LED-lamppu alkaa vilkkumaan nopeasti (mikäli niin ei käy, kytke LED sen kytkimestä nopeasti 3 kertaa PÄÄLLE ja POIS)
- Klikkaa nyt oikeasta ylänurkasta **+** ja valitse **Lighting Devices**.
- Vahvista, että lamppu vilkkuu nopeasti.
- Syötä nyt WiFi-verkon nimi ja salasana ja vahvista valinta valitsemalla **Confirm**
- Lamppu kytketään. Kun kytkeminen onnistui, lamppu lopettaa vilkkumisen
- Nyt sovelluksella voi tehdä WiFi Smart LED -lampan asetukset ja sitä voi ohjata ja konfiguroida

5. Vastuun rajoitus

Hama GmbH & Co KG ei vastaa millään tavalla vahingoista, jotka johtuvat epäasianmukaisesta asennuksesta tai tuotteen käytöstä tai käyttöohjeen ja/tai turvaohjeiden vastaisesta toiminnasta.

6. Vaatimustenmukaisuusvakuutus

CE Hama GmbH & Co KG vakuuttaa, että radiolaitetyyppi [00176563] on direktiivin 2014/53/EU mukainen. EU-vaatimustenmukaisuusvakuutuksen täysimittainen teksti on saatavilla seuraavassa internetosoitteessa: www.hama.com -> 00176563 -> Downloads

7. Tekniset tiedot

Tulo-/lähtöjännite	220 V – 240 V, 50 Hz
Taajuusnauha	2,4 GHz
Suurin mahdollinen lähetysteho radiotaajuuksilla	20 dBm

Ohje

Yksityiskohtainen käyttöohje on sivulla www.hama.com.



1. Обяснение на символите от маркировката на продукта

	Продуктът следва да се използва само с променлив ток.
	Внимание! При допир съществува опасност от токов удар.

2. Забележки за безопасност

- Не позволявайте на продукта да пада и не го излагайте на силни вибрации.
- Не използвайте продукта извън неговите граници на мощността, посочени в техническите данни.
- Не правете промени в уреда. Така ще загубите право на всякакви гаранционни претенции.
- Подобно на всички електрически продукти този продукт не бива да попада в ръцете на деца!
- Продуктът може да работи само в захранваща мрежа, каквато е указана на фабричната табелка.
- Преди монтажа задължително проверете пригодността на предвидената стена за теглото, което ще бъде монтирано, и се уверете, че на мястото на монтажа в стената няма електрически кабели, водо-, газопроводи или други тръбопроводи.
- Не се опитвайте сами да обслужвате или ремонтирате продукта. Оставете всякаква техническа поддръжка на компетентните специалисти.
- Не продължавайте да използвате продукта, ако той има очевидни повреди.
- След свързването на кабела по него не трябва да има видими оголени места

Вниманив



- Експлоатацията на уреда е допустима само в мрежа с променлив ток 230 V 50 Hz. Дейности по мрежа 230 V могат да се извършват само от сертифициран във Вашата държава специалист. Тогава трябва да се спазват валидните правила за предотвратяване на злополуки.
- За предотвратяване на електрически удар в устройството, моля, изключете мрежовото напрежение (изключете прекъсвача). При неспазване на указанията за инсталиране може да предизвикате пожар или други опасности.

Опасност от токов удар



- Не отваряйте продукта и не продължавайте да го използвате при повреди, отделящ се от него дим, образуване на мирис или силни шумове. Обърнете се незабавно към Вашия търговец или нашия сервизен отдел (виж точка Сервиз и съпорт)
 - Крушката на тази лампа не може да се сменя, затова с изтичането на експлоатационния ѝ живот трябва да се смени цялата лампа.
- ## 3. Монтаж
- Изключете съответния предпазител (блок от предпазител) на помещението, в което искате да монтирате осветителното тяло.
 - Проверете кабелите за наличие на електрическо напрежение с помощта на подходящ измервателен уред (напр. мултиметър).
 - Издърпайте корпуса нагоре.

- Отделете страничните винтове с помощта на предоставения шестограмен ключ.
- Издърпайте проводниците през отвора (с гумена изолация) на монтажната плоча и поставете изолационните маркучи. Маркучите трябва да покриват свързващи кабел във вътрешността на осветителното тяло до клемите. Скъсете свързващите кабели, ако са прекалено дълги.
- Изолирайте проводниците, както е показано на клемите (10 mm)
- Към осветителното тяло не може и не трябва да се свързва заземителен проводник
- Прикрепете монтажната плоча към стената с помощта на предоставените в пакета винтове и дюбели.
- Свържете кабелите с клемите на осветителното тяло. Моля, внимавайте уплътнението да е поставено правилно.
- Поставете стенното осветително тяло върху монтажната плоча и завийте здраво страничните винтове.
- След това отново избутайте корпуса към осветителното тяло.

4. Пускане в експлоатация

- Изтеглете приложението **Hama Smart Solution** от Apple App Store или Google Play Store
- Отворете приложението **Hama Smart Solution**
- Като първи потребител трябва да се регистрирате и да създадете нов профил. Ако вече имате профил, влезте с Вашите данни за достъп
- LED лампата започва бързо да мига (ако това не стане, включете и изключете LED бързо 3 пъти)
- Сега кликнете **+** в горния десен ъгъл и изберете **Lighting Devices**.
- Потвърдете, че лампата мига бързо.
- Сега въведете името на Вашата WiFi мрежа и паролата, след което **Confirm**.
- Сега лампата се свързва. При успешна връзка лампата спира да мига
- Сега чрез приложението може да настроите, управлявате и конфигурирате WiFi Smart LED лампата

5. Изключване на гаранция

Хама ГмбХ & Ко. КГ не поема никаква отговорност или гаранция за повреди в резултат на неправилна инсталация, монтаж и неправилна употреба на продукта или неспазване на утъването за обслужване и/или инструкциите за безопасност.

6. Декларация за съответствие

CE С настоящото Hama GmbH & Co KG декларира, че типът радиосистема [00176563] съответства на основните изисквания на директива 2014/53/ЕО. Пълният текст на ЕС декларацията за съответствие е на разположение на следния интернет адрес: www.hama.com -> 00176563 -> Downloads

7. Технически данни

Входящо напрежение	220 V – 240 V, 50 Hz
Радиочестотен диапазон / Радиочестотни диапазони	2,4 GHz
Излъчена максимална мощност на предаване	20 dBm

Забележка

Подробно утъване за обслужване ще намерите на адрес www.hama.com



D Hinweis zum Umweltschutz:



Ab dem Zeitpunkt der Umsetzung der europäischen Richtlinien 2012/19/EU und 2006/66/EG in nationales Recht gilt folgendes:

Elektrische und elektronische Geräte sowie Batterien dürfen nicht mit dem Hausmüll entsorgt werden. Der Verbraucher ist gesetzlich verpflichtet, elektrische und elektronische Geräte sowie Batterien am Ende ihrer Lebensdauer an den dafür eingerichteten, öffentlichen Sammelstellen oder an die Verkaufsstelle zurückzugeben. Einzelheiten dazu regelt das jeweilige Landesrecht. Das Symbol auf dem Produkt, der Gebrauchsanleitung oder der Verpackung weist auf diese Bestimmungen hin. Mit der Wiederverwertung, der stofflichen Verwertung oder anderen Formen der Verwertung von Altgeräten/Batterien leisten Sie einen wichtigen Beitrag zum Schutz unserer Umwelt.

GB Note on environmental protection:



After the implementation of the European Directive 2012/19/EU and 2006/66/EU in the national legal system, the following applies:

Electric and electronic devices as well as batteries must not be disposed of with household waste. Consumers are obliged by law to return electrical and electronic devices as well as batteries at the end of their service lives to the public collecting points set up for this purpose or point of sale. Details to this are defined by the national law of the respective country.

This symbol on the product, the instruction manual or the package indicates that a product is subject to these regulations.

By recycling, reusing the materials or other forms of utilising old devices/Batteries, you are making an important contribution to protecting our environment.

F Remarques concernant la protection de l'environnement :



Conformément à la directive européenne 2012/19/EU et 2006/66/CE, et afin d'atteindre un certain nombre d'objectifs en matière de protection de l'environnement, les règles suivantes doivent être appliquées: Les appareils électriques et électroniques ainsi que les batteries ne doivent pas être éliminés avec les déchets ménagers. Le pictogramme "picto" présent sur le produit, son manuel d'utilisation ou son emballage indique que le produit est soumis à cette réglementation. Le consommateur doit retourner le produit/la batterie usagé(e) aux points de collecte prévus à cet effet. Il peut aussi les remettre à un revendeur. En permettant le recyclage des produits et des batteries, le consommateur contribuera ainsi à la protection de notre environnement. C'est un geste écologique.

E Nota sobre la protección medioambiental:



Después de la puesta en marcha de la directiva Europea 2012/19/EU y 2006/66/EU en el sistema legislativo nacional, se aplicara lo siguiente:

Los aparatos eléctricos y electrónicos, así como las baterías, no se deben evacuar en la basura doméstica. El usuario está legalmente obligado a llevar los aparatos eléctricos y electrónicos, así como pilas y pilas recargables, al final de su vida útil a los puntos de recogida comunales o a devolverlos al lugar donde los adquirió. Los detalles quedaran definidos por la ley de cada país. El símbolo en el producto, en las instrucciones de uso o en el embalaje hace referencia a ello. Gracias al reciclaje, al reciclaje del material o a otras formas de reciclaje de aparatos/pilas usados, contribuye Usted de forma importante a la protección de nuestro medio ambiente.

NL Notitie aangaande de bescherming van het milieu:



Ten gevolge van de invoering van de Europese Richtlijn 2012/19/EU en 2006/66/EU in het nationaal juridisch systeem, is het volgende van toepassing:

Elektrische en elektronische apparatuur, zoals batterijen mag niet met het huisvuil weggegooid worden. Consumenten zijn wettelijk verplicht om elektrische en elektronische apparaten zoals batterijen op het einde van gebruik in te dienen bij openbare verzamelplaatsen speciaal opgezet voor dit doelende of bij een verkooppunt. Verdere specificaties aangaande dit onderwerp zijn omschreven door de nationale wet van het betreffende land. Dit symbol op het product, de gebruiksaanwijzing of de verpakking duidt erop dat het product onderworpen is aan deze richtlijnen. Door te recycleren, hergebruiken van materialen of andere vormen van hergebruiken van oude toestellen/batterijen, levert u een grote bijdrage aan de bescherming van het milieu.

I Informazioni per protezione ambientale:



Dopo l'implementazione della Direttiva Europea 2012/19/EU e 2006/66/EU nel sistema legale nazionale, ci sono le seguenti applicazioni:

Le apparecchiature elettriche ed elettroniche e le batterie non devono essere smaltite con i rifiuti domestici. I consumatori sono obbligati dalla legge a restituire i dispositivi elettrici ed elettronici e le batterie alla fine della loro vita utile ai punti di raccolta pubblici preposti per questo scopo o nei punti vendita. Dettagli di quanto riportato sono definiti dalle leggi nazionali di ogni stato. Questo simbolo sul prodotto, sul manuale d'istruzioni o sull'imballo indicano che questo prodotto è soggetto a queste regole. Riciclando, ri-utilizzando i materiali o utilizzando sotto altra forma i vecchi prodotti/le batterie, darete un importante contributo alla protezione dell'ambiente.

GR Υπόδειξη σχετικά με την προστασία περιβάλλοντος:



Από τη στιγμή που η Ευρωπαϊκή Οδηγία 2012/19/EU και 2006/66/EE ενσωματώνεται στο εθνικό δίκαιο ισχύουν τα εξής:

Οι ηλεκτρικές και οι ηλεκτρονικές συσκευές καθώς και οι μπαταρίες δεν επιτρέπεται να πετιούνται στα οικιακά απορρίμματα. Οι καταναλωτές υποχρεούνται από τον νόμο να επιστρέφουν τις ηλεκτρικές και ηλεκτρονικές συσκευές καθώς και τις μπαταρίες στο τέλος της ζωής τους στα δημόσια σημεία περισυλλογής που έχουν δημιουργηθεί γι' αυτό το σκοπό ή στα σημεία πώλησης. Οι λεπτομέρειες ρυθμίζονται στη σχετική νομοθεσία. Το σύμβολο πάνω στο προϊόν, στο χειρίδιο χρήσης ή στη συσκευασία παραπέμπει σε αυτές τις διατάξεις. Με την ανακύκλωση, επαναχρησιμοποίηση των υλικών ή με άλλες μορφές χρησιμοποίησης παλιών συσκευών / Μπαταριών συνεισφέρετε σημαντικά στην προστασία του περιβάλλοντος. Στη Γερμανία ισχύουν αντίστοιχα οι παραπάνω κανόνες απόρριψης σύμφωνα με τον κανονισμό για μπαταρίες και συσσωρευτές.

S Not om miljöskydd:



Efter implementeringen av EU direktiv 2012/19/EU och 2006/66/EU i den nationella lagstiftningen, gäller följande:

Elektriska och elektroniska apparater samt batterier får inte kastas i hushållssoporna. Konsumenter är skyldiga att återlämna elektriska och elektroniska apparater samt batterier vid slutet av dess livslängd till, för detta ändamål, offentliga uppsamlingsplatser. Detaljer för detta definieras av den nationella lagstiftningen i respektive land. Denna symbol på produkten, instruktionsmanualen eller på förpackningen indikerar att produkten innefattas av denna bestämmelse. Genom återvinning och återanvändning av material/batterier bidrar du till att skydda miljön och din omgivning.

FIN Ympäristönsuojelua koskeva ohje:



Siitä lähtien, kun Euroopan unionin direktiivi 2012/19/EU ja 2006/66/EU otetaan käyttöön kansallisessa lainsäädännössä, pätevät seuraavat määräykset: Sähkö- ja elektroniikkalaitteita ja paristoja ei saa hävittää talousjätteen mukana. Kuluttajalla on lain mukaan velvollisuus toimittaa sähkö- ja elektroniikkalaitteet niiden käyttöön päätyttyä niille varattuihin julkisiin keräyspisteisiin tai palauttaa ne myyntipaikkaan. Tähän liittyvistä yksityiskohdista säädetään kulloisenkin osavaltion laissa. Näistä määräyksistä mainitaan myös tuotteen symbolissa, käyttöohjeissa tai pakkauksessa. Uudelleenkäyttöä, materiaalien/paristojen uudelleenkiertäminen tai muilla väärinosten laitteiden uudelleenkäyttöä on tärkeä välttää yhteisen ympäristömme suojelussa.

PL Wskazówki dotyczące ochrony środowiska:



Od czasu wprowadzenia europejskiej dyrektywy 2012/19/EU i 2006/66/EU do prawa narodowego obowiązują następujące ustalenia:

Urządzeń elektrycznych, elektronicznych oraz baterii jednorazowych nie należy wyrzucać razem z codziennymi odpadami domowymi! Użytkownik zobowiązany prawnie do odniesienia zepsutych, zniszczonych lub niepotrzebnych urządzeń elektrycznych i elektronicznych do punktu zbiórki lub do sprzedawcy.

Szczegółowe kwestie regulują przepisy prawne danego kraju. Informuje o tym symbol przekreślonego kosza umieszczony na opakowaniu. Segregując odpady pomagasz chronić środowisko!

H Környezetvédelmi tudnivalók:



Az európai irányelvek 2012/19/EU és 2006/66/EU ajánlása szerint, a megjelölt időponttól kezdve, minden EU-s tagállamban érvényesek a következők:

Az elektromos és elektronikai készülékeket és az elemeket nem szabad a háztartási szemétkébe dobni! A leselejtezett elektromos és elektronikus készülékeket és elemeket, akkumulátorokat nem szabad a háztartási szemétkébe dobni. Az elhasznált és működésképtelen elektromos és elektronikus készülékek gyűjtésére

törvényi előírás kötelez mindenkit, ezért azokat el kell szállítani egy kijelölt gyűjtő helyre vagy visszavinni a vásárlás helyére. A termék csomagolásán feltüntetett szimbólum egyértelmű jelzést ad erre vonatkozóan a felhasználónak. A régi készülékek begyűjtése, visszaváltása vagy bármilyen formában történő újra hasznosítása közös hozzájárulás környezetünk védelméhez.

CZ Ochrana životního prostředí:



Evropská směrnice 2012/19/EU a 2006/66/EU ustanovuje následující:

Elektrická a elektronická zařízení stejně jako baterie nepatří do domovního odpadu. Spotřebitel se zavazuje odevzdat všechna zařízení a baterie po uplynutí jejich životnosti do příslušných sběrů. Podrobnosti stanoví zákon příslušné země. Symbol na produktu, návod k obsluze nebo balení na toto poukazuje.

Recyklací a jinými způsoby užitkování přispíváte k ochraně životního prostředí.

SK Ochrana životného prostredia:



Európska smernica 2012/19/EU a 2006/66/EU stanovuje:

Elektrické a elektronické zariadenia, rovnako ako batérie sa nesmú vyhadzovať do domáceho odpadu. Spotrebiteľ je zo zákona povinný zlikvidovať elektrické a elektronické zariadenia, rovnako ako batérie na miesta k tomu určené. Symbolizuje to obrázok v návode na použitie, alebo na balení výrobku. Opätovným

užítkovaním alebo inou formou recyklácie starých zariadení/batérií prispievate k ochrane životného prostredia.

P Nota em Protecção Ambiental:



Após a implementação da directiva comunitária 2012/19/EU e 2006/66/EU no sistema legal nacional, o seguinte aplica-se:

Os aparelhos eléctricos e electrónicos, bem como baterias, não podem ser eliminados juntamente com o lixo doméstico. Consumidores estão obrigados por lei a colocar os aparelhos eléctricos e electrónicos, bem como baterias, sem uso em locais públicos específicos para este efeito ou no ponto de venda. Os detalhes para este processo são definidos por lei pelos respectivos países. Este símbolo no produto, o manual de instruções ou a embalagem indicam que o produto está sujeito a estes regulamentos. Reciclando, reutilizando os materiais dos seus velhos aparelhos/baterias, esta a fazer uma enorme contribuição para a

protecção do ambiente.

RUS Охрана окружающей среды:



С момента перехода национального законодательства на европейские нормативы 2012/19/EU и 2006/66/EU действительно следующее:

Электрические и электронные приборы, а также батареи запрещается утилизировать с обычным мусором. Потребитель, согласно закону, обязан утилизировать электрические и электронные приборы, а также батареи и аккумуляторы после их использования в специально предназначенных

для этого пунктах сбора, либо в пунктах продажи. Детальная регламентация этих требований осуществляется соответствующим местным законодательством. Необходимость соблюдения данных предписаний обозначается особым знаком на изделии, инструкции по эксплуатации или упаковке. При переработке, повторном использовании материалов или при другой форме утилизации бывших в употреблении приборов

Вы помогаете охроне окружающей среды. В соответствии с предписаниями по обращению с батареями, в Германии вышеназванные нормативы действуют для утилизации батарей и аккумуляторов.

TR Çevre koruma uyarısı:



Avrupa Birliği Direktifi 2012/19/EU ve 2006/66/EU ulusal yasal uygulamalar için de geçerli olduđu tarihten itibaren:

Elektrikli ve elektronik cihazlarla piller normal evsel çöpe atılmamalıdır. Tüketiciler için, artık çalışmayan elektrikli ve elektronik cihazların piller, kamuya ait toplama yerlerine götürme veya satın alınıldıkları yerlere geri verme yasal bir zorunluluktur. Bu konu ile ilgili ayrıntırlar ulusal yasalarla düzenlenmektedir.

Ürün üzerinde, kullanma kılavuzunda veya ambalajda bulunan bu sembol tüketiciji bu konuda uyarır. Eski cihazların geri kazanımı, yapıldıkları malzemelerin değerlendirilmesi veya diğer değerlendirme şekilleri ile, çevre korumasına önemli bir katkıda bulunursunuz. Yukarıda adı geçen atık toplama kuralları Almanya'da piller ve aküler için de geçerlidir.

RO Instrucțiuni pentru protecția mediului înconjurător:



Din momentul aplicării directivelor europene 2012/19/EU și 2006/66/EU în dreptul național sunt valabile următoarele:

Aparatele electrice și electronice nu pot fi salubritate cu gunoii menajer. Consumatorul este obligat conform legii să predea aparatele electrice și electronice la sfârșitul duratei de utilizare la locurile de colectare publice sau înapoi de unde au fost cumpărate.

Detaliile sunt reglementate de către legislația țării respective. Simbolul de pe produs, în instrucțiunile de utilizare sau pe ambalaj indică aceste reglementări. Prin reciclarea, revalorificarea materialelor sau alte forme de valorificare a aparatelor scoase din uz aduceți o contribuție importantă la protecția mediului nostru înconjurător.

BG Указание относительно защиты на околната среда:



От момента на прилагането на европейските директиви 2012/19/EU и 2006/66/EU в националното право на съответните страни важи следното:

Електрическите и електронните уреди и батерии не бива да се изхвърлят с битовите отпадъци. Потребителят е длъжен по закон да върне електрическите и електронните уреди и батерии в края на тяхната дълготрайност на изградените за целта обществени пунктове за събиране на

отпадъци или на търговския обект. Подробностите по въпроса са регламентирани в законодателството на съответната страна. Символът върху продукта, упътването за употреба или опаковката насочва към тези разпоредби. Чрез рециклирането, преработката на материалите или други форми на оползотворяване на старите уреди/батерии вие допринасяте за защитата на нашата околна среда.

hama®

Hama GmbH & Co KG
86652 Monheim / Germany

Service & Support

 www.hama.com

 +49 9091 502-0

D

GB



"Google and Google Play are trademarks of Google LLC."

All listed brands are trademarks of the corresponding companies. Errors and omissions excepted, and subject to technical changes. Our general terms of delivery and payment are applied.

00176563/06.20