

00173191
(DR200BT)

hama

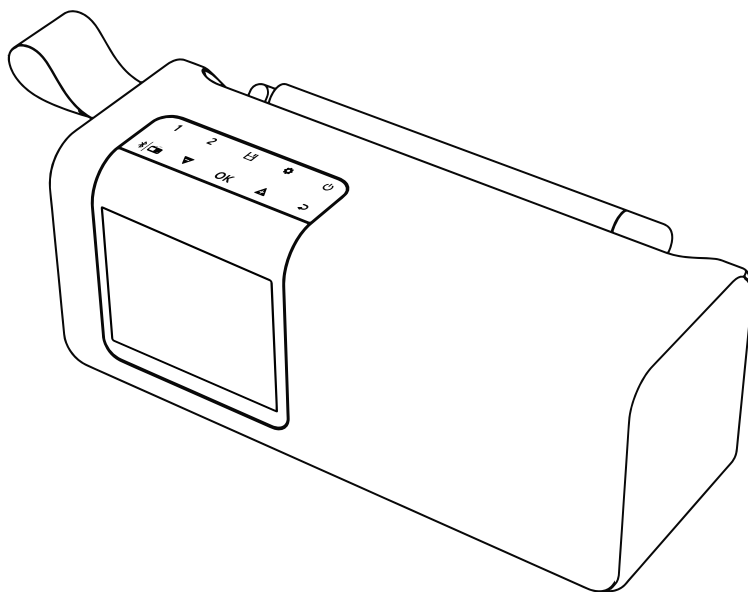

Radio digital portátil



Manual de instrucciones

Datos técnicos

Pantalla	2.4" (6.10cm) Color TFT
Altavoz	5 Vatios
Voltaje de carga	5V / 1A
Tipo de batería	Li-Ion, 3.7V, 2000mAh / 7.4 Wh
Idiomas de la Interfaz:	Inglés, Alemán, Danés, Holandés, Finés, Francés, Italiano, Noruego, Polaco, Portugués, Español, Sueco, Turco, Checo y Eslovaco
Contenido del packaging	Radio Digital, Cable de Carga USB-C y Manual de Inicio Rápido

Conectividad

Bluetooth	v5.0
------------------	------

Conectores de audio

Entradas	USB-C, AUX-In
-----------------	---------------

Fuentes

Presets

Fuentes		Presets
DAB/DAB+ (174.928 - 239.2 MHz)	✓	30
FM (87.5 - 108 MHz)	✓	30

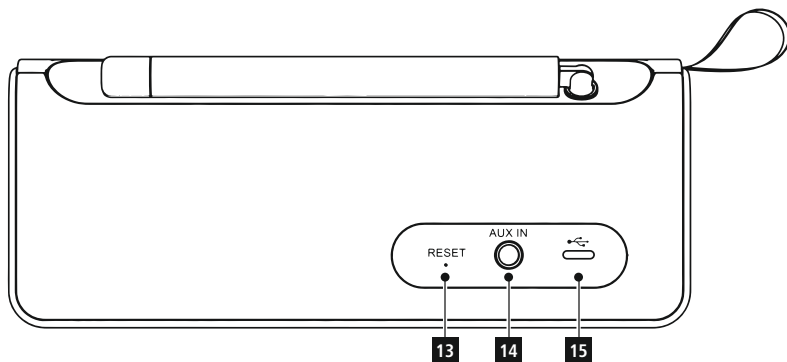
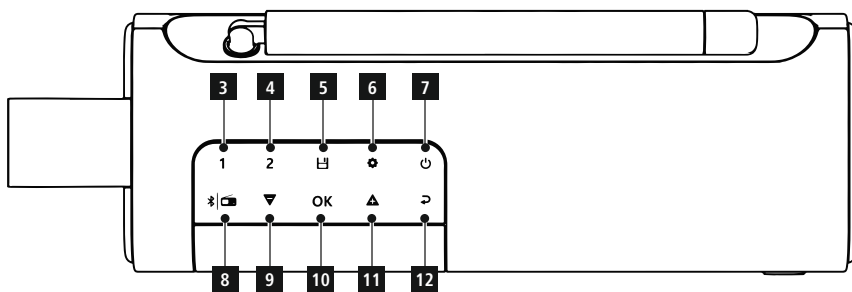
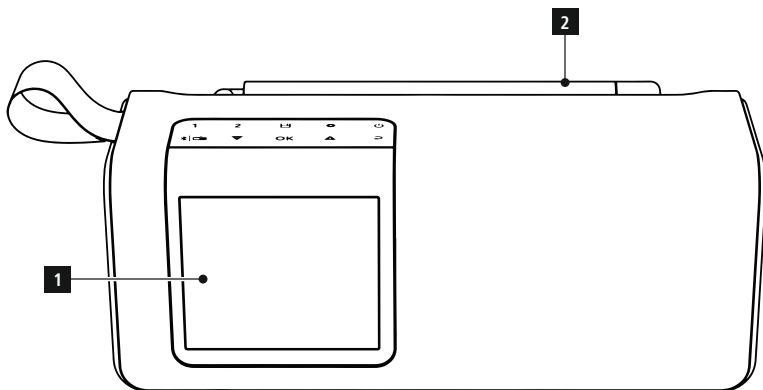

Controles y pantallas

A: Parte frontal

1		Pantalla
2		Antena telescópica

B: Panel de control de la radio

3	1	[PRESET 1] Botón
4	2	[PRESET 2] Botón
5		[PRESET] Botón
6		[MENU] Botón
7		[POWER] Botón
8		[MODE] Botón
9		[VOLUME] / [NAVIGATE] – Botón
10	OK	[OK] / [ENTER]
11		[VOLUME] / [NAVIGATE] + Botón
12		[BACK] Botón

C: Parte trasera

13		RESET
14		Entrada AUX-in
15		Entrada USB-C

1. Explicación de los símbolos de advertencia y notas

Riesgo de descarga eléctrica

Este símbolo indica un riesgo de descarga eléctrica al tocar partes del producto que llevan voltaje peligroso.

Advertencia

Este símbolo se utiliza para indicar instrucciones de seguridad o para llamar tu atención sobre peligros y riesgos específicos.

Nota

Este símbolo se utiliza para indicar información adicional o notas importantes.

2. Contenido del paquete

- Hama "DR200BT"
- Cable de carga USB-C
- Guía de referencia rápida

3. Instrucciones de seguridad

- El producto está destinado solo para uso privado y no comercial.
- No utilices el producto en áreas donde no se permiten productos electrónicos.
- Protege el producto de la suciedad, la humedad y el sobrecalentamiento, y úsalo solo en habitaciones secas.
- Como con todos los productos eléctricos, este dispositivo debe mantenerse fuera del alcance de los niños.
- No dejes caer el producto ni lo expongas a golpes fuertes.
- No operes el producto fuera de los límites de potencia especificados en los datos técnicos.
- Mantén el material de embalaje fuera del alcance de los niños debido al riesgo de asfixia.
- Desecha el material de embalaje inmediatamente de acuerdo con las regulaciones locales aplicables.
- No modifiques el dispositivo de ninguna manera. Hacerlo anula la garantía.
- Usa el producto solo para el propósito previsto.
- No utilices el producto en las inmediaciones de calentadores, otras fuentes de calor o bajo la luz solar directa.
- No utilices el producto en un ambiente húmedo y evita salpicaduras de agua.
- Usa el artículo solo bajo condiciones climáticas moderadas.
- La batería está integrada y no se puede quitar.
- No incineres la batería ni el producto.
- No manipules, dañes, calientes ni desarmes las baterías/pilas recargables.

- Enruta todos los cables de manera que no haya riesgo de tropiezos.
- No dobles ni aplastes el cable.

Riesgo de descarga eléctrica

- No abras el dispositivo ni continúes operándolo si se daña.
- No utilices el producto si el adaptador de CA, el cable del adaptador o el cable de alimentación están dañados.
- No intentes reparar el producto tú mismo. Deja cualquier trabajo de servicio a expertos calificados.

4. Cargar la batería

Advertencia – batería recargable

- Solo usa dispositivos de carga adecuados o conexiones USB para cargar el producto.
- No uses cargadores defectuosos o puertos USB y no intentes repararlos.
- No sobrecargues el producto ni permitas que la batería se descargue completamente.
- Evita almacenar, cargar y usar en temperaturas extremas y a presiones atmosféricas extremadamente bajas (como en altitudes elevadas).
- Carga regularmente (al menos trimestralmente) durante períodos de almacenamiento prolongado.

- El producto contiene una batería recargable.
- Carga completamente el producto una vez antes de usarlo por primera vez.
- Conecta el cable de carga USB-C suministrado a la conexión USB-C (15) en el producto.
- Conecta el enchufe libre del cable de carga USB-C a un cargador USB adecuado. Para hacerlo, consulta las instrucciones de uso del cargador USB que estás utilizando.
- La vida útil real de la batería variará según cómo uses el dispositivo, la configuración y las condiciones ambientales (las baterías tienen una vida útil limitada).

Nota – proceso de carga

- Un ciclo de carga completo tarda aproximadamente 3 horas.
- La batería del producto se puede cargar tanto cuando está encendido como apagado.

5. Puesta en marcha y operación

Nota - optimización de la recepción

- En el inicio inicial, la interfaz del sistema preguntará sobre el idioma preferido. Selecciona tu idioma preferido.
- Una búsqueda de estaciones en modo de operación DAB se inicia automáticamente cuando enciendes la radio por primera vez.



Por favor, ten en cuenta:

- Siempre extiende completamente la antena.
- Te recomendamos ajustar la antena verticalmente para asegurar una recepción óptima.



5.1 Notas generales sobre el uso

5.1.1 Encender / Apagar / Modo de espera

(operación con corriente)

- Presiona  (7) para encender la radio.
- Presiona  (7) durante aprox. 1 segundo para apagar la radio. (Modo de espera)

5.1.2 Encender / Apagar / Modo de espera (operación con batería)

- Presiona  (7) durante aprox. 3 segundos para encender la radio.
- Presiona  (7) para apagar la radio.
- Para prolongar la vida útil de la batería, la radio no cambia al modo de espera en modo de alimentación por batería.

Nota

- Si la radio se apaga completamente en modo de alimentación por batería, los temporizadores que se hayan configurado ya no se tendrán en cuenta.

5.1.3 Navegación y control

- Consulta la tabla adjunta para esto.

6. Estructura del menú

MENÚ PRINCIPAL

Radio digital

Lista de estaciones

Sintonización DAB

Ajuste de volumen

Bluetooth

Emparejar un nuevo dispositivo

VHF

Configuración de búsqueda

Configuración de audio

Aux In

Prioridad AUX

Rutinas

Temporizador

Temporizador de sueño

Configuración

Configuración de audio

Ecuador

Config. de pantalla

Retroiluminación

Esquema de colores

Modo noche

Conf. del sistema

Hora/fecha

Idioma

Apagado automático

Actualización de software

Configuración de fábrica

7. Menú principal

El menú principal incluye las funciones más importantes de la radio, así como una serie de funciones adicionales que se resumen en el **Punto 12. Rutinas.**

Siempre puedes acceder al menú principal presionando el botón  (6) y a través del elemento del menú "Menú principal".

8. Radio digital

Si se ha seleccionado el modo de operación "**Radio Digital**", el botón [🔊] (6) proporciona acceso a las siguientes opciones de configuración:

- **Lista de estaciones**

Aquí encontrarás una lista de todas las estaciones que se encontraron durante la última búsqueda. Las estaciones de radio que actualmente no son recibibles debido a una señal insuficiente están marcadas con un "?" delante de ellas.

- **Sintonización DAB**

- **Escaneo completo**

Se escanean todas las bandas de frecuencia recibibles en una nueva búsqueda.

- **Configuración manual**

Solo se busca un bloque de frecuencia específico para estaciones recibibles. Esta es una opción si sabes en qué bloque de frecuencia se transmiten estaciones de radio específicas.

- **Eliminar estaciones no recibibles**

Todas las estaciones que tienen un "?" delante de ellas en la lista de estaciones se eliminan de la lista de estaciones.

- **Ajuste de volumen**

El ajuste automático de volumen puede compensar las fluctuaciones en el volumen. Si hay un aumento significativo en el volumen, la radio intenta compensar automáticamente esta fluctuación. Puedes definir si esta adaptación debe ocurrir en mayor o menor grado, o si debe desactivarse por completo.

9. Bluetooth

Cuando el modo Bluetooth se habilita por primera vez, la radio está inmediatamente en "**Modo de emparejamiento**" y visible para otros dispositivos. Por lo tanto, puedes emparejar la radio con tu smartphone, por ejemplo, y comenzar a transmitir desde el dispositivo fuente relevante.

Si la radio ya se ha emparejado con un smartphone, la próxima vez que se habilite el modo Bluetooth, la conexión se establece automáticamente.

Para emparejar una nueva radio, presiona el botón [OK] (10) o accede al menú Bluetooth usando el botón [⚙️] (6) y selecciona "**Emparejar nuevo dispositivo**".

Para aprender a operar la radio durante la reproducción por Bluetooth, consulta el **Panel de Control**.

10. VHF

La radio busca automáticamente estaciones de radio analógicas que se puedan recibir en la ubicación actual con suficiente calidad. Para encontrar la estación más cercana, inicia la búsqueda con el botón [OK] (10).

- **Configuración de búsqueda**

Define aquí si la búsqueda debe detenerse en estaciones que se puedan recibir con una señal suficiente, o si también debe incluir aquellas con recepción débil.

- **Configuración de audio**

Define si la radio debe intentar reproducir señales estéreo o si las estaciones de radio analógicas siempre deben reproducirse en calidad mono.

11. AUX In

El modo AUX IN permite establecer una conexión por cable entre otra fuente de audio y este dispositivo. El volumen se puede controlar a través de esta radio. Todas las demás operaciones se realizan a través de la fuente de audio conectada.

- **Prioridad AUX**

Esta función define cómo debe comportarse la radio si hay una conexión AUX presente. Si esta función está habilitada, la radio cambia automáticamente al modo AUX IN y permanece en este modo si un cable de audio de 3.5 mm está conectado a la toma correspondiente en la radio. Si está deshabilitada, el usuario debe cambiar manualmente la radio al modo AUX IN.

12. Rutinas

Esta área agrupa las funciones adicionales de la radio, que tienen características controladas por tiempo.

• Temporizador

El temporizador se puede configurar con precisión de minuto a minuto y ofrece un rango de uno a 99 minutos. Para iniciar el temporizador, presiona el botón **[OK]** (10). Presionar el botón **[OK]** (10) nuevamente pausa o detiene el temporizador. Las teclas de navegación te permiten cambiar un temporizador activo y reiniciarlo con **[OK]** (10). Una vez que el temporizador ha alcanzado su límite establecido, se escucha un sonido de señal, incluso si la reproducción de radio también está activa.

• Temporizador de sueño

La radio tiene una función de temporizador que cambia la radio al modo de espera después de un tiempo predefinido.

13. Configuración

• Ecuilizador de audio

Aquí puedes seleccionar entre configuraciones de ecualizador predefinidas para el dispositivo o hacer tus propios ajustes.

• Configuración de pantalla. Retroiluminación

Selecciona la intensidad de la retroiluminación en los modos de operación y de espera aquí. En "**Tiempo de espera**", define el valor en segundos después del cual la retroiluminación se apaga durante la operación.

• Config. de pantalla - Esquema de colores

Elige entre varios esquemas de colores para el menú de operación.

• Config. de pantalla - Modo noche

El modo nocturno activa un esquema de colores adaptado especialmente para la operación en condiciones de oscuridad. Puedes definir si deseas usar el modo nocturno y, si es necesario, definir un período durante el cual el dispositivo cambia automáticamente al modo nocturno. Para obtener una vista previa del modo nocturno, selecciona "**Preview** - "**On**".

• Config. del sistema - Hora / Fecha

La hora y la fecha se pueden configurar manualmente o obtener de varias fuentes (DAB/Bluetooth). El formato de hora y fecha también se puede configurar.

• Config. del sistema - Idioma

Define el idioma del sistema preferido.

• Config. del sistema - Apagado automático

Si no hay señal de la fuente de audio seleccionada, el dispositivo cambia automáticamente después de un período definido al modo "**Standby**".

• Config. del sistema - Actualización de software

Constantemente se desarrollan mejoras y nuevas funciones para el software utilizado en nuestras radios para resolver posibles errores, aumentar la gama de funciones, etc. Te recomendamos que siempre instales cualquier actualización disponible en tu radio. Puedes encontrar información sobre cómo realizar una actualización por separado en la hoja adjunta y/o puedes descargarla como PDF en www.hama.com.

• Config. del sistema - Config. de fábrica

Este elemento del menú restablece el dispositivo a su configuración de fábrica.

14. Configuración de fábrica

Nota



- Reiniciar o restablecer a la configuración predeterminada de fábrica puede solucionar algunos problemas y fallos.

Para reiniciar la radio, procede de la siguiente manera:

- Usa una aguja u objeto similar. Presiona y mantén presionado el botón de reinicio (13) durante aproximadamente 3 segundos.
- Para restablecer la radio a la configuración de fábrica, navega en el menú- Configuración del sistema -> Sistema y selecciona la opción "Configuración de fábrica".

Nota



- Ten en cuenta que al restablecer a la configuración de fábrica, todas las configuraciones predeterminadas, como el idioma y los favoritos, se eliminarán permanentemente.

Nota



- Checo, Inglés, Danés, Holandés, Alemán, Finés, Francés, Italiano, Noruego, Polaco, Portugués, Eslovaco, Español, Sueco y Turco

15. Cuidado y mantenimiento

Nota



Desconecta el dispositivo de la corriente antes de limpiarlo y durante períodos prolongados de no uso.

- Limpia este producto solo con un paño ligeramente húmedo y sin pelusa, y no uses agentes de limpieza agresivos.
- Si no planeas usar el producto durante un período prolongado, apaga el dispositivo y desconéctalo de la fuente de alimentación. Guárdalo en un lugar limpio y seco, alejado de la luz solar directa.

16. Descargo de responsabilidad de garantía

Hama GmbH & Co KG no asume ninguna responsabilidad y no ofrece garantía por daños resultantes de una instalación/montaje incorrecto, uso inadecuado del producto o por no observar las instrucciones de operación y/o notas de seguridad.

17. Servicio y soporte

Por favor, contacta con Hama Product Consulting si tienes alguna pregunta sobre este producto.

Más información de soporte se puede encontrar aquí:
www.hama.com

El texto completo del manual está disponible en la siguiente dirección de internet: www.hama.com -> 00173191 -> Downloads

18. Declaración de conformidad



Hama GmbH & Co KG declara que el tipo de equipo de radio [00173191] cumple con la Directiva 2014/53/EU.

El texto completo de la declaración de conformidad de la UE está disponible en la siguiente dirección de internet: www.hama.com -> 00173191 -> Descargas
www.hama.com -> 00173191 -> Downloads

Banda(s) de frecuencia	Potencia máxima de radiofrecuencia transmitida
Bluetooth: 2,402 – 2,480 GHz	2.09 dBm (EIRP)

Botones de gestión de favoritos			Modo activo / menú				
3	1	[PRESET 1] botón	DAB	VHF			
4	2	[PRESET 2] botón	DAB	VHF			
5		[PRESET] botón	DAB	VHF			
General operation							
6		[SETTINGS] botón	DAB	BT	VHF	AUX	
			Menú				
7		[POWER] botón					
8		[MODE] botón	DAB	BT	VHF	AUX	
9		[NAVIGATE -] botón	DAB	BT	VHF	AUX	
				BT			
			Menú				
10	OK	[ENTER/OK]	DAB				
				BT			
					VHF		
						AUX	
			Menú				
11		[NAVIGATE +] botón	DAB	BT	VHF	AUX	
				BT			
			Menú				
12		[BACK] botón	DAB				
					VHF		
			DAB	BT	VHF	AUX	
			Menú				

Nota: Si la descripción de alguna de las funciones de las teclas listadas arriba no distingue entre una pulsación larga y corta, la pulsación es corta. Una pulsación larga requiere que la tecla se presione durante aproximadamente 3 segundos.

Función de las teclas	
	<p>Pulsación corta de tecla: Llamar a la ranura de memoria de favoritos 1 para el modo de reproducción actual</p> <p>Pulsación larga de tecla: Guardar la estación actual en la ranura de memoria de favoritos 1</p>
	<p>Pulsación corta de tecla: Llamar a la ranura de memoria de favoritos 2 para el modo de reproducción actual</p> <p>Pulsación larga de tecla: Guardar la estación actual en la ranura de memoria de favoritos 2</p>
	<p>Llamar a la lista de memoria de favoritos (1-30) para llamar a estaciones</p> <p>Pulsación larga de tecla: Llamar a la lista de memoria de favoritos (1-30) para guardar la estación activa favorita</p>
	<p>Pulsación corta de tecla: Abrir el menú del modo actualmente activo</p> <p>Pulsación larga de tecla: Abrir la configuración del sistema del dispositivo</p>
	<p>Volver a la pantalla de reproducción activa en segundo plano</p>
	<p>Operación con corriente</p> <p>Pulsación corta de botón: Despertar la radio del modo de espera o ponerla en modo de espera.</p> <p>Operación con batería</p> <p>Pulsación corta de botón: Apagar la radio</p> <p>Pulsación larga de botón: Encender la radio</p>
	<p>Alternar entre los modos de operación disponibles</p>
	<p>Pulsación corta de tecla: Reducción de volumen en modo de reproducción</p>
	<p>Pulsación larga de tecla: Pista anterior</p>
	<p>Menú: Navegación al siguiente elemento del menú</p>
	<p>Cambiar la pantalla de reproducción con una breve pulsación de tecla</p> <p>1) Pantalla dividida (contenido de imagen a la izquierda - contenido de texto a la derecha)</p> <p>2) Pantalla de imagen maximizada con información en el pie de página</p> <p>3) Pantalla de imagen a pantalla completa</p>
	<p>Pulsación corta de tecla: Pausar y continuar</p> <p>Pulsación larga de tecla: Emparejar nuevo dispositivo y desconectar la conexión existente si es necesario</p>
	<p>La estación recibida más cercana se buscará automáticamente.</p>
	<p>No se usa</p>
	<p>Menú: Confirmación de la selección de menú activa</p>
	<p>Pulsación corta de tecla: Aumento de volumen en modo de reproducción</p>
	<p>Pulsación larga de tecla: Siguiente pista</p>
	<p>Menú: Navegación al elemento de menú anterior</p>
	<p>Pulsación corta de tecla: Abrir lista de estaciones</p>
	<p>Pulsación corta de tecla: Abrir el menú de configuración para la radio VHF</p>
	<p>Pulsación larga de tecla: Silenciar el altavoz</p>
	<p>Volver al menú anterior</p>

hama

Hama GmbH & Co KG

www.hama.com

Todas las marcas mencionadas son marcas registradas de las empresas correspondientes. Salvo error u omisión, y sujeto a cambios técnicos. Se aplican nuestras condiciones generales de entrega y pago.

00173191/06.22