

Mobile Bluetooth Speaker

Soldier-S

Mobiler Bluetooth-Lautsprecher

GB Operating Instructions

D Bedienungsanleitung

F Mode d'emploi

E Instrucciones de uso

RUS Руководство по эксплуатации

BG Работна инструкция

I Istruzioni per l'uso

NL Gebruiksaanwijzing

GR Οδηγίες χρήσης

Instrukcja obsługi

Használati útmutató

Návod k použití

Návod na použitie

Manual de instruções

Kullanma kılavuzu

Manual de utilizare

Bruksanvisning

Käyttöohje

PL

H

CZ

SK

P

TR

RO



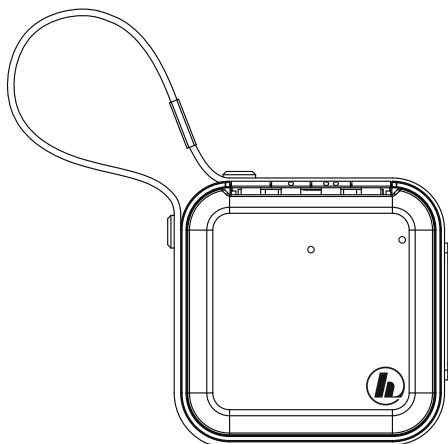

S

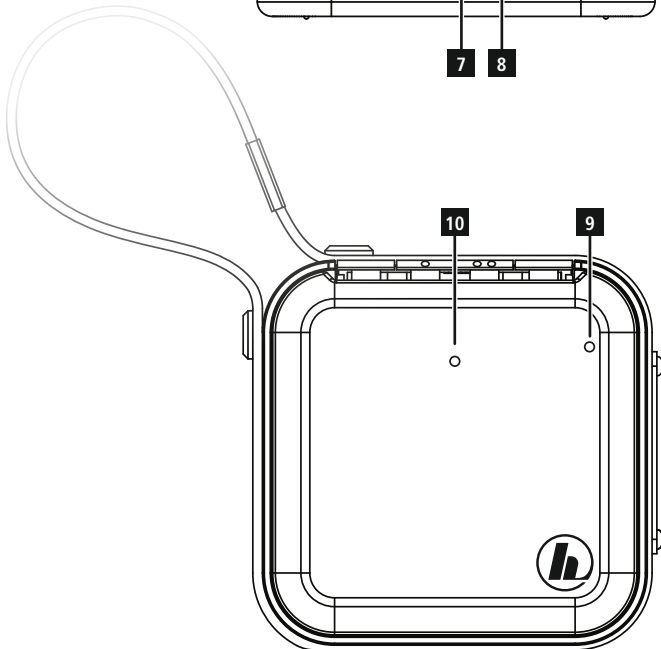
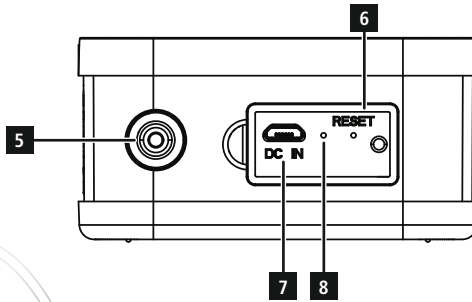
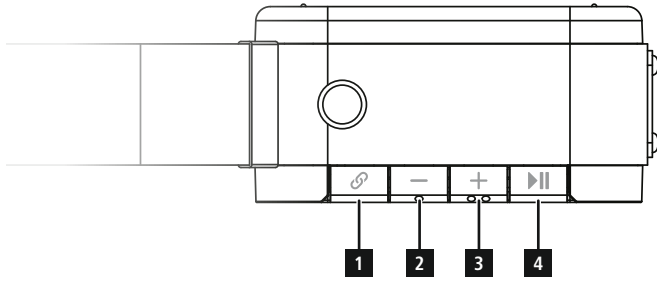
FIN





Controls and Displays

1. Function button 
2. Function button 
3. Function button 
4. Function button 
5. Push button for lifting up the strap
6. Reset button
7. Micro-USB charging connection
8. Charging status LED
9. "Multi-Connect" status LED
10. Bluetooth status LED

Thank you for choosing a Hama product.

Take your time and read the following instructions and information completely. Please keep these instructions in a safe place for future reference. If you sell the device, please pass these operating instructions on to the new owner.

1. Explanation of Warning Symbols and Notes

Warning

This symbol is used to indicate safety instructions or to draw your attention to specific hazards and risks.



Note

This symbol is used to indicate additional information or important notes.



2. Package Contents

- Mobile Bluetooth Speaker **Soldier-S**
- Micro-USB charging cable
- These operating instructions

3. Safety Notes

- Use the product for its intended purpose only.
- Do not attempt to service or repair the product yourself. Leave any and all service work to qualified experts.
- The product is intended for private, non-commercial use only.
- Do not use the product in the immediate vicinity of heaters or other heat sources or in direct sunlight.
- Keep this product, as all electrical products, out of the reach of children!
- Do not drop the product and do not expose it to any major shocks.
- Do not operate the product outside the power limits given in the specifications.
- Do not use the product in areas where the use of electronic devices is not permitted.
- Be considerate. Loud volumes can have a detrimental effect on your surroundings.
- Do not open the device or continue to operate it if it becomes damaged.
- Since the battery is integrated and cannot be removed, you will need to dispose of the product as a whole. Do this in compliance with the legal requirements.
- Keep the packaging material out of the reach of children due to the risk of suffocation.
- Dispose of packaging material immediately according to locally applicable regulations.
- Do not modify the product in any way. Doing so voids the warranty.
- Do not throw the battery or the product into fire.
- Do not tamper with or damage/heat/disassemble the batteries/rechargeable batteries.

Note – Use in wet environments

The speaker is waterproof at depths of up to 1 m according to IPX7. It can therefore be used in wet environments (e.g. the shower) without problems. Please note that all charging ports must be closed when the speaker comes into contact with water.



4. Getting Started and Operation

4.1 Switching the product on and off

- Press and hold the function button  (4) for about 2 seconds to switch the speaker on or off.
- An acoustic signal sounds and the status LED (10) starts flashing.

Note – Automatic shutdown

- Note that the speaker will automatically switch off after 10 minutes without action (no audio playback/no Bluetooth function).



4.2 Charging the battery

Warning – Battery

- Only use suitable charging devices or USB connections for charging.
- As a rule, do not charge devices or USB connections that are defective and do not try to repair them yourself.
- Do not overcharge the product or allow the battery to completely discharge.
- Avoid storing, charging or using the device in extreme temperatures and extremely low atmospheric pressure (for example, at high altitudes). When stored over a long period of time, batteries should be charged regularly (at least every three months).



Note

- Do not charge the product using the USB connection on your PC/laptop. This can cause damage to the USB connection.
- Use the included USB charging cable only for this speaker, and not for other devices.



Note

- Carefully seal the Micro-USB port after charging to make sure that the product is waterproof.
- Note that water may affect the range and tone of the speaker.



- Charge the speaker fully before using it for the first time.
- Open the closure on the Micro-USB port (7).
- Connect the included Micro-USB charging cable to the speaker's Micro-USB port (7).
- Connect the unused connector on the Micro-USB charging cable to a suitable USB charger. Please refer to the operating instructions for the USB charger used.
- The Charging status LED (8) is constantly lit red during charging.
- When the battery is fully charged, the Charging status LED (8) will go out.

Note – Charging

- It takes approx. 3 hours to completely charge the product.
- The speaker's battery can be charged whether the speaker is on or off.
- If the battery capacity is less than 10%, the speaker will emit two acoustic signals. You will only receive this information if the speaker is on.



- The actual battery life varies depending on use of the device, the settings and the ambient conditions (rechargeable batteries have a limited service life).

4.3 Bluetooth pairing

Note

- Check whether your mobile device (MP3 player, mobile phone, etc.) is Bluetooth capable.
- Note that the maximum range for Bluetooth is 10 metres without obstacles such as walls, people, etc.
- Make sure that your *Bluetooth* capable terminal device is on and *Bluetooth* is activated.
- Make sure that the speaker is located within the *Bluetooth* range of max. 10 metres.

- Switch on the speakers as described in **4.1 Switching the product on and off**.
- The status LED (10) begins to flash. The speaker searches for a connection.
- Open the Bluetooth settings on your terminal device and wait until **Hama Soldier-S** appears in the list of Bluetooth devices found.
- Select **Hama Soldier-S** and wait until the speaker is listed as connected in the Bluetooth settings on your terminal device. An acoustic signal confirms that connection was successful.
- The Bluetooth status LED (10) lights up and remains lit.

Note – Bluetooth password

- Some terminal devices require a password in order to connect to another Bluetooth device.
- If your terminal device requests a password for connection to the speaker, enter 0000.

4.4 Automatic Bluetooth connection (after successful pairing)

- Make sure that your Bluetooth capable terminal device is on and Bluetooth is activated.
- Make sure that the speaker is located within the Bluetooth range of max. 10 metres.
- Switch on the speakers as described in **4.1 Switching the product on and off**.
- After successful connection, the status LED (10) will light up in blue. An acoustic signal confirms that connection was successful.

Note – Connection impaired

- After the speaker and terminal device have been paired, a connection is established automatically. If the Bluetooth connection is not established automatically, check the following:
- Check the Bluetooth settings of your terminal device to see whether **Hama Soldier-S** is connected. If not, repeat the steps listed under Bluetooth pairing.
- Check whether your terminal device and the speaker are less than 10 metres apart. If not, move them closer together.
- Check whether obstacles are impairing the range. If so, move the devices closer together.

4.5 Audio playback (via Bluetooth)

Start and control audio playback on the connected terminal device accordingly. Alternatively, audio playback can also be controlled on the speaker (if the connected device supports this function).

- Press the **▶||** (4) function button to start or pause audio playback.
- Briefly press the **+** (3) function button, to increase the volume.
- Briefly press the **-** (2) function button, to reduce the volume.
- Hold down the **+** (3) function button, to skip to the next track.
- Hold down the **-** (2) function button, to go back to the previous track.

4.6 Hands-free function

You can use the speaker as a hands-free set for your mobile phone. For this function, the mobile phone must be connected to the speaker via Bluetooth.

- Press the function button **▶||** (4) once to answer an incoming call.
- Press and hold the function button **▶||** (4) again to continue the call.
- During a call, press the function button **▶||** (4) once to end the call.

Note – Call quality

- To increase the call quality, make sure that you are near the speaker with your mobile phone during the call.

5. Connection of multiple speakers via Multi-Connect

- You can connect any number of speakers of the Soldier series ('S' or 'L') to one another via Bluetooth.
- One speaker should be switched on. To connect this speaker to another speaker, proceed as follows:

Note

The speaker switched on first is the 'master' in the group. All other speakers you add are referred to as 'slaves'.

- Switch on the speaker that you want to add (see **4.1 Switching on/off**).
- Press the function button **⊗** (1) for this slave. A signal tone should sound. A connection to the master is being set up.
- If the connection was successful, the Multi-Connect status LED (9) of the slave is constantly lit orange.
- The Bluetooth status LED (10) of the master is constantly lit blue.
- To remove a slave from the group, briefly press the function button **⊗** (1) for this slave.
- If you simultaneously press the **-** (2) and **+** (3) function buttons for a slave, this slave becomes the master in the group.

6. Care and Maintenance

- Only clean this product with a slightly damp, lint-free cloth and do not use aggressive cleaning agents.

7. Warranty Disclaimer

Hama GmbH & Co KG assumes no liability and provides no warranty for damage resulting from improper installation/mounting, improper use of the product or from failure to observe the operating instructions and/or safety notes.

8. Service and Support

Please contact Hama Product Consulting if you have any questions about this product.

Hotline: +49 9091 502-115 (German/English)

Further support information can be found here:

www.hama.com

9. Technical Data

Mobile Bluetooth Speaker Soldier-S	
Bluetooth Technology	Bluetooth v5.0
Supported profiles	A2DP V1.2, AVRCP V1.0, HFP V1.6
Frequency	80 Hz – 16 kHz
Range	< 10 m
Max. music output	5 W
Charging voltage	5V = 0.8 A
Sound System	Mono
Impedanc	4 Ω
Distortion (THD)	≤ 4%
Size	85 x 85 x 40 mm
Weight	210 g
Connections	Micro USB
Battery	
Type	Lithium-Ion, 3.7 V, 1950 mAh/7.2Wh Typ. 2000mAh/7.4Wh
Charging time	~ 3 h
Playback	Via Bluetooth: ~ 14 h (depending on volume and audio content)

11. Declaration of Conformity





Hereby, Hama GmbH & Co KG declares that the radio equipment type [00173187] is in compliance with Directive 2014/53/EU. The full text of the EU declaration of conformity is available at the following internet address:

www.hama.com -> 00173187 -> Downloads.

Frequency band(s)	2402 MHz ~ 2480 MHz
Maximum radio-frequency power transmitted	9.63 dBm

Bedienelemente und Anzeigen

1. Funktionstaste 
2. Funktionstaste –
3. Funktionstaste +
4. Funktionstaste 
5. Druckknopf zum Öffnen der Schraube
6. Reset-Knopf
7. USB-Ladeanschluss Micro-USB
8. Status-LED Laden
9. Status-LED „Multi-Connect“
10. Status LED Bluetooth

Vielen Dank, dass Sie sich für ein Hama Produkt entschieden haben! Nehmen Sie sich Zeit und lesen Sie die folgenden Anweisungen und Hinweise zunächst ganz durch. Bewahren Sie diese Bedienungsanleitung anschließend an einem sicheren Ort auf, um bei Bedarf darin nachschlagen zu können. Sollten Sie das Gerät veräußern, geben Sie diese Bedienungsanleitung an den neuen Eigentümer weiter.

1. Erklärung von Warnsymbolen und Hinweisen

Warnung

Wird verwendet, um Sicherheitshinweise zu kennzeichnen oder um Aufmerksamkeit auf besondere Gefahren und Risiken zu lenken.



Hinweis

Wird verwendet, um zusätzlich Informationen oder wichtige Hinweise zu kennzeichnen.



2. Packungsinhalt

- Mobiler Bluetooth Lautsprecher **Soldier-5**
- Micro-USB Ladekabel
- Diese Bedienungsanleitung

3. Sicherheitshinweise

- Verwenden Sie das Produkt ausschließlich für den dazu vorgesehenen Zweck.
- Versuchen Sie nicht, das Produkt selbst zu warten oder zu reparieren. Überlassen Sie jegliche Wartungsarbeit dem zuständigen Fachpersonal.
- Das Produkt ist für den privaten, nicht-gewerblichen Haushaltsgebrauch vorgesehen.
- Betreiben Sie das Produkt nicht in unmittelbarer Nähe der Heizung, anderer Hitzequellen oder in direkter Sonneneinstrahlung.
- Dieses Produkt gehört, wie alle elektrischen Produkte, nicht in Kinderhände!
- Lassen Sie das Produkt nicht fallen und setzen Sie es keinen heftigen Erschütterungen aus.
- Betreiben Sie das Produkt nicht außerhalb seiner in den technischen Daten angegebenen Leistungsgrenzen.
- Benutzen Sie das Produkt nicht in Bereichen, in denen elektronische Produkte nicht erlaubt sind.
- Nehmen Sie Rücksicht. Hohe Lautstärken können ihre Umgebung stören oder beeinträchtigen.
- Öffnen Sie das Produkt nicht und betreiben Sie es bei Beschädigungen nicht weiter.
- Der Akku ist fest eingebaut und kann nicht entfernt werden, entsorgen Sie das Produkt als Ganzes gemäß den gesetzlichen Bestimmungen.
- Halten Sie Kinder unbedingt von dem Verpackungsmaterial fern, es besteht Erstickungsgefahr.

- Entsorgen Sie das Verpackungsmaterial sofort gemäß den örtlich gültigen Entsorgungsvorschriften.
- Nehmen Sie keine Veränderungen am Produkt vor. Dadurch verlieren Sie jegliche Gewährleistungsansprüche.
- Werfen Sie den Akku bzw. das Produkt nicht ins Feuer.
- Verändern und/oder deformieren/erhitzen/zerlegen Sie Akku/Batterien nicht.

Hinweis – Wasserdichtigkeit



Der Lautsprecher ist gemäß IPX7 wasserdicht bis 1 m Wassertiefe. Der Einsatz in feuchter Umgebung (z.B. Dusche) ist damit problemlos möglich. Achten Sie darauf, dass bei Kontakt mit Wasser alle Ladeanschlüsse geschlossen sein müssen.

4. Inbetriebnahme und Betrieb

4.1 Ein-/ Ausschalten

- Drücken und halten Sie die Funktionstaste  (4) ca. 2 Sekunden, um den Lautsprecher ein-/ auszuschalten.
- Es ertönt ein akustisches Signal und die Status-LED Bluetooth (10) beginnt zu blinken.

Hinweis – Automatisches Ausschalten



- Beachten Sie, dass sich der Lautsprecher nach 10 Minuten ohne Aktivität (keine Audiowiedergabe/ keine Bluetooth Funktion) abschaltet.

4.2 Aufladen des Akkus

Warnung – Akku



- Verwenden Sie nur geeignete Ladegeräte oder USB-Anschlüsse zum Aufladen.
- Verwenden Sie defekte Ladegeräte oder USB-Anschlüsse generell nicht mehr und versuchen Sie nicht, diese zu reparieren.
- Überladen oder tiefentladen Sie das Produkt nicht.
- Vermeiden Sie Lagerung, Laden und Benutzung bei extremen Temperaturen und extrem niedrigem Luftdruck (wie z.B. in großen Höhen).
- Laden Sie bei längerer Lagerung regelmäßig (mind. vierteljährig) nach.

Hinweis



- Laden Sie das Produkt nicht am USB-Anschluss Ihres PCs/Laptops. Dies kann zu Schäden am USB-Anschluss führen.
- Verwenden Sie das beiliegende USB-Ladekabel nur für diesen Lautsprecher, nicht für andere Geräte.

Hinweis



- Verschließen Sie den Micro-USB-Anschluss nach dem Ladevorgang sorgfältig, um sicherzustellen, dass das Produkt wasserdicht ist.
- Beachten Sie, dass Wasser die Reichweite und den Klang des Lautsprechers beeinflussen kann.
- Laden Sie vor dem ersten Gebrauch den Lautsprecher einmal vollständig auf.
- Öffnen Sie den Verschluss des Micro-USB-Anschlusses (7).
- Schließen Sie das mitgelieferte Micro-USB Ladekabel am Micro-USB Anschluss (7) des Lautsprechers an.
- Schließen Sie den freien Stecker des Micro-USB Ladekabels an einem geeigneten USB Ladegerät an. Beachten Sie hierzu die Bedienungsanleitung des verwendeten USB Ladegeräts.
- Die Status-LED Laden (8) leuchtet während des Ladevorgangs dauerhaft rot.
- Ist der Akku vollständig geladen, erlischt die Status-LED Laden (8).

Hinweis – Ladevorgang



- Ein kompletter Ladevorgang dauert ca. 3 Stunden.
- Der Akku des Lautsprechers kann sowohl in ein- als auch ausgeschaltetem Zustand geladen werden.
- Beträgt die Akkukapazität weniger als 10%, ertönt ein 2-faches Tonsignal. Diese Information erhalten Sie nur bei eingeschaltetem Lautsprecher.

- Die tatsächliche Akkulaufzeit variiert je nach Nutzung des Gerätes, den Einstellungen und Umgebungsbedingungen (Akkus haben eine begrenzte Lebensdauer).

4.3 Bluetooth Erstverbindung (Pairing)

Hinweis



- Prüfen Sie, ob ihr mobiles Endgerät (MP3-Player, Mobiltelefon, etc.) Bluetooth fähig ist.
- Beachten Sie, dass die Reichweite von Bluetooth max. 10 Meter beträgt, ohne Hindernisse wie Wände, Personen etc.
- Stellen Sie sicher, dass Ihr Bluetooth fähiges Endgerät eingeschaltet ist und dass Bluetooth aktiviert ist.
- Stellen Sie sicher, dass der Lautsprecher sich innerhalb der Bluetooth Reichweite von max. 10 Metern befindet.

- Schalten Sie den Lautsprecher - wie in **4.1 Ein-/ Ausschalten** beschrieben - ein.
- Die Status-LED Bluetooth (10) beginnt zu blinken. Der Lautsprecher sucht nach einer Verbindung.
- Öffnen Sie auf Ihrem Endgerät die Bluetooth Einstellungen und warten Sie, bis in der Liste der gefundenen Bluetooth Geräte **Hama Soldier-S** angezeigt wird.
- Wählen Sie **Hama Soldier-S** aus und warten Sie, bis der Lautsprecher als verbunden in den Bluetooth Einstellungen Ihres Endgerätes angezeigt wird. Ein akustisches Signal bestätigt die erfolgreiche Verbindung.
- Die Status-LED Bluetooth (10) leuchtet dauerhaft auf.

Hinweis – Bluetooth Passwort



- Manche Endgeräte benötigen für die Einrichtung der Verbindung mit einem anderen Bluetooth Gerät ein Passwort.
- Geben Sie für die Verbindung mit dem Lautsprecher das Passwort 0000 ein, wenn Sie zur Eingabe von Ihrem Endgerät aufgefordert werden.

4.4 Automatische Bluetooth Verbindung (nach bereits erfolgreichem Pairing)

- Stellen Sie sicher, dass Ihr Bluetooth fähiges Endgerät eingeschaltet ist und dass Bluetooth aktiviert ist.
- Stellen Sie sicher, dass der Lautsprecher sich innerhalb der Bluetooth Reichweite von max. 10 Metern befindet.
- Schalten Sie den Lautsprecher - wie in **4.1 Ein-/ Ausschalten** beschrieben - ein.
- Nach erfolgter automatischer Verbindung leuchtet die Status-LED Bluetooth (10) blau auf. Ein akustisches Signal bestätigt die erfolgreiche Verbindung.

Hinweis – Verbindung beeinträchtigt



Nach einer erfolgreichen Erstverbindung von Lautsprecher und Endgerät erfolgt die Verbindung automatisch. Sollte sich die Bluetooth Verbindung nicht automatisch wiederherstellen, prüfen Sie die folgenden Punkte:

- Kontrollieren Sie in den Bluetooth Einstellungen des Endgerätes, ob **Hama Soldier-S** verbunden ist. Wenn nicht, wiederholen Sie die unter Bluetooth Erstverbindung genannten Schritte.
- Kontrollieren Sie, ob Endgerät und Lautsprecher weniger als 10 Meter voneinander entfernt sind. Wenn nicht, reduzieren Sie den Abstand der Geräte.
- Kontrollieren Sie, ob Hindernisse die Reichweite beeinträchtigen. Wenn ja, positionieren Sie die Geräte näher zueinander.

4.5 Audiowiedergabe (via Bluetooth)

Starten und steuern Sie die Audiowiedergabe entsprechend auf dem verbundenen Endgerät. Alternativ lässt sich die Audiowiedergabe auch vom Lautsprecher aus steuern (sofern vom verbundenen Gerät unterstützt).

- Drücken Sie die Funktionstaste **▶▶** (4), um die Audio-Wiedergabe zu starten oder anzuhalten.
- Drücken Sie kurz die Funktionstaste + (3), um die Lautstärke zu erhöhen.
- Drücken Sie kurz die Funktionstaste - (2), um die Lautstärke zu reduzieren.
- Drücken Sie lang die Funktionstaste + (3), um zum nächsten Titel zu springen.
- Drücken Sie lang die Funktionstaste - (2), um zum vorherigen Titel zu springen.

4.6 Freisprechfunktion

Es besteht die Möglichkeit, den Lautsprecher wie eine Freisprecheinrichtung für Ihr Mobiltelefon zu verwenden. Das Mobiltelefon muss für diese Funktion über Bluetooth mit dem Lautsprecher verbunden sein.

- Drücken Sie einmal die Funktionstaste **▶▶** (4), um einen eingehenden Anruf anzunehmen.
- Drücken und halten Sie die Funktionstaste **▶▶** (4), für ca. 2 Sekunden, um den eingehenden Anruf abzuweisen.
- Drücken Sie während des Gesprächs einmal die Funktionstaste **▶▶** (4), um den Anruf zu beenden.

Hinweis – Gesprächsqualität



- Achten Sie darauf, dass Sie sich mit Ihrem Mobiltelefon während eines Anrufs in der Nähe des Lautsprechers befinden, um die Gesprächsqualität zu erhöhen.

5. Verbindung mehrerer Lautsprecher via Multi-Connect

- Verbinden Sie beliebig viele Lautsprecher der Soldier-Serie (egal ob "S" oder "L") via Bluetooth miteinander.
- Um einen eingeschalteten Lautsprecher mit einem weiteren Lautsprecher zu verbinden, gehen Sie wie folgt vor:

Hinweis



Der zuerst eingeschaltete Lautsprecher ist der "Master" der Gruppe. Alle weiteren Lautsprecher, die hinzugefügt werden, werden als "Slave" bezeichnet.

- Schalten Sie den Lautsprecher, der hinzugefügt werden soll, ein. (siehe **4.1 Ein-/ Ausschalten**)
- Drücken Sie bei diesem "Slave" einmal die Funktionstaste **⊕** (1). Es ertönt ein Signalton. Eine Verbindung zum Master wird aufgebaut.
- Bei erfolgreicher Verbindung leuchtet die Status-LED Multi-Connect (9) des "Slave" dauerhaft orange.
- Die Status LED Bluetooth (10) des "Masters" leuchtet dauerhaft blau.
- Um einen "Slave" aus der Gruppe zu entfernen, drücken Sie bei diesem kurz die Funktionstaste **⊕** (1).
- Drücken Sie bei einem "Slave" gleichzeitig die Funktionstasten - (2) und + (3), wird dieser zum "Master" der Gruppe.

6. Wartung und Pflege

- Reinigen Sie dieses Produkt nur mit einem fusselfreien, leicht feuchten Tuch und verwenden Sie keine aggressiven Reiniger.

7. Haftungsausschluss

Die Hama GmbH & Co KG übernimmt keinerlei Haftung oder Gewährleistung für Schäden, die aus unsachgemäßer Installation, Montage und unsachgemäßem Gebrauch des Produktes oder einer Nichtbeachtung der Bedienungsanleitung und/oder der Sicherheitshinweise resultieren.

8. Service und Support

Bitte wenden Sie sich bei Fragen zum Produkt gerne an die Hama-Produktberatung.

Hotline: +49 9091 502-115 (Deu/Eng)

Weitere Supportinformationen finden Sie hier: www.hama.com

9. Technische Daten

Mobiler Bluetooth Lautsprecher Soldier-S	
Bluetooth Technologie	Bluetooth v5.0
Unterstützte Profile	A2DP V1.2, AVRCP V1.0, HFP V1.6
Frequenz	80 Hz – 16 kHz
Reichweite	< 10 m
Max. Musikleistung	5 W
Ladespannung	5V \approx 0.8 A
Sound System	Mono
Impedanz	4 Ω
Verzerrung THD	\leq 4%
Maße	85 x 85 x 40 mm
Gewicht	210 g
Anschlüsse	Micro USB
Akku	
Typ	Lithium-Ion, 3.7 V, 1950 mAh / 7.2Wh Typ. 2000 mAh / 7.4Wh
Aufladezeit	~ 3 h
Laufzeit	Via Bluetooth: ~ 14 h (je nach Lautstärke und Audioinhalt)

10. Konformitätserklärung



Hiermit erklärt die Hama GmbH & Co KG, dass der Funkanlagentyp [00173187] der Richtlinie 2014/53/EU entspricht. Der vollständige Text der EU-Konformitätserklärung ist unter der folgenden Internetadresse verfügbar: www.hama.com -> 00173187 -> Downloads.

Frequenzband/Frequenzbänder	2402 MHz ~ 2480 MHz
Abgestrahlte maximale Sendeleistung	9.63 dBm

Éléments de commande et d'affichage

1. Touche de fonction
2. Touche de fonction
3. Touche de fonction
4. Touche de fonction
5. Bouton pression pour ouvrir la sangle
6. Touche Reset
7. Port de charge micro USB
8. LED d'état de charge
9. LED d'état « Multi-Connect »
10. LED d'état Bluetooth

Nous vous remercions d'avoir choisi un produit Hama. Veuillez prendre le temps de lire l'ensemble des remarques et consignes suivantes. Veuillez conserver ce mode d'emploi à portée de main afin de pouvoir le consulter en cas de besoin. Transmettez-le au nouveau propriétaire avec l'appareil le cas échéant.

1. Explication des symboles d'avertissement et des remarques

Avertissement

Ce symbole est utilisé pour indiquer des consignes de sécurité ou pour attirer votre attention sur des dangers et risques particuliers.

Remarque

Ce symbole est utilisé pour indiquer des informations supplémentaires ou des remarques importantes.

2. Contenu de l'emballage

- Enceinte Bluetooth mobile **Soldier-S**
- Câble de charge micro USB
- Mode d'emploi

3. Consignes de sécurité

- Utilisez le produit exclusivement conformément à sa destination.
- Ne tentez pas de réparer l'appareil vous-même ni d'effectuer des travaux d'entretien. Déléguez tous travaux d'entretien à des techniciens qualifiés.
- Ce produit est destiné à une installation domestique non commerciale.
- N'utilisez pas le produit à proximité immédiate d'un chauffage, d'autres sources de chaleur ou exposé aux rayons directs du soleil.
- Cet appareil, comme tout appareil électrique, doit être gardé hors de portée des enfants !
- Protégez le produit des secousses violentes et évitez tout choc ou toute chute.
- N'utilisez pas le produit en dehors des limites de puissance indiquées dans les caractéristiques techniques.
- N'utilisez pas le produit dans les zones dans lesquelles l'utilisation d'appareils électroniques est interdite.
- Montrez-vous respectueux des personnes dans votre environnement. Un volume excessif est susceptible de déranger les personnes de votre environnement ou de leur porter atteinte.
- Ne tentez pas d'ouvrir le produit en cas de détérioration et cessez de l'utiliser.
- La batterie est installée de façon permanente et ne peut pas être retirée ; recyclez le produit en bloc conformément aux directives légales.
- Tenez les emballages d'appareils hors de portée des enfants, risque d'étouffement.
- Recyclez les matériaux d'emballage conformément aux prescriptions locales en vigueur.
- N'apportez aucune modification à l'appareil. Des modifications vous feraient perdre vos droits de garantie.
- Ne jetez pas le produit ni aucune batterie dans un feu.
- Ne modifiez pas et/ou ne déformez/chauffez/désassemblez pas les batteries/piles.

Remarque concernant l'étanchéité à l'eau

Conformément à la norme IPX7, le haut-parleur est étanche jusqu'à 1 m de profondeur. Il peut donc être utilisé sans aucun problème dans un environnement humide (douche, etc.). Tous les ports de charge doivent être fermés au contact de l'eau.

4. Mise en service et fonctionnement

4.1 Mise sous/hors tension

- Appuyez sur la touche de fonction (4) et maintenez-la enfoncée pendant env. 2 secondes afin de mettre le haut-parleur sous/hors tension.
- Un signal sonore retentit et la LED d'état (10) se met à clignoter.

Remarque concernant la mise hors tension automatique

Veuillez noter que les haut-parleurs se mettent automatiquement hors tension au bout de 10 minutes d'inactivité (aucune lecture / aucune fonction Bluetooth).

4.2 Charge de la batterie

Avertissement concernant la batterie

- Utilisez exclusivement un chargeur approprié ou une connexion USB pour la recharge.
- Cessez d'utiliser tout chargeur ou toute connexion USB défectueux et ne tentez pas de réparer ces derniers.
- Ne surchargez ou ne déchargez pas totalement le produit.
- Évitez de stocker, charger et utiliser le produit à des températures extrêmes et à une pression atmosphérique extrêmement basse (à haute altitude, par exemple).
- Rechargez régulièrement le produit (au moins une fois par trimestre) en cas de stockage prolongé.

Avertissement

- Ne rechargez pas le produit sur le port USB de votre PC/ordinateur portable, risque d'endommagement du port USB.
- Utilisez le câble USB fourni uniquement pour recharger ce haut-parleur, pas pour d'autres appareils.

Avertissement

- Refermez soigneusement le port micro USB après la recharge afin d'assurer l'étanchéité du produit.
- Veuillez noter que l'eau est susceptible de limiter la portée et le rendu sonore de l'enceinte.

- Veuillez charger entièrement les haut-parleurs lors de la première utilisation.
- Ouvrez la fermeture du port micro USB (7).
- Insérez la fiche micro USB du câble de charge dans la connexion micro USB (7) des haut-parleurs.
- Insérez la fiche libre du câble de charge micro USB dans un chargeur USB adapté. Veuillez, dans ce cas, également consulter le mode d'emploi du chargeur USB utilisé.
- La LED d'état de charge (8) reste allumée en rouge pendant la charge.
- La LED d'état de charge (8) s'éteint automatiquement dès que la batterie est entièrement chargée.

Remarque concernant le cycle de charge

- Un cycle de charge complet dure environ 3 heures.
- Il est possible de recharger la batterie d'une enceinte sous ou hors tension.
- Si la capacité de la batterie est inférieure à 10 %, un double signal sonore retentit. Vous n'entendez ce message que si le haut-parleur est sous tension.

- La durée de fonctionnement réelle de la batterie varie en fonction de l'utilisation de l'appareil, des réglages et des conditions environnementales (les batteries ont une durée de vie limitée).

4.3 Première connexion Bluetooth (couplage)

Remarque

- Veuillez contrôler que votre appareil portable (lecteur MP3, téléphone portable, etc.) est bien compatible Bluetooth.
- Veuillez noter que la portée maximale de la connexion Bluetooth est de 10 mètres sans obstacles tels que parois, personnes, etc.
- Assurez-vous que votre appareil Bluetooth est bien sous tension et que sa fonction Bluetooth est bien activée.
- Assurez-vous que le haut-parleur se trouve dans un rayon ne dépassant pas la portée Bluetooth max. de 10 mètres.

- Mettez le haut-parleur sous tension - comme décrit au point **4.1 Mise sous/hors tension**.
- La LED d'état (10) se met à clignoter. Les haut-parleurs recherchent alors la connexion.
- Ouvrez le menu des paramètres Bluetooth sur votre appareil portable et attendez que l'appareil **Hama Soldier-S** apparaisse dans la liste des appareils Bluetooth détectés.
- Sélectionnez **Hama Soldier-S** et attendez que le haut-parleur soit affiché avec le statut connecté dans les paramètres Bluetooth de votre appareil. Un signal sonore confirme que la connexion est établie.
- La LED d'état Bluetooth (10) s'allume en permanence.

Remarque concernant le mot de passe Bluetooth

- Certains appareils requièrent un mot de passe pour l'établissement de la connexion avec un appareil Bluetooth.
- Saisissez le mot de passe 0000 lors de la connexion avec des haut-parleurs dans le cas où l'appareil exige la saisie d'un mot de passe.

4.4 Connexion Bluetooth automatique (après un premier couplage réussi)

- Assurez-vous que votre appareil Bluetooth est bien sous tension et que sa fonction Bluetooth est bien activée.
- Assurez-vous que le haut-parleur se trouve dans un rayon ne dépassant pas la portée Bluetooth max. de 10 mètres.
- Mettez le haut-parleur sous tension - comme décrit au point **4.1 Mise sous/hors tension**.
- La LED d'état (10) s'allume en bleu dès l'établissement de la connexion automatique. Un signal sonore confirme que la connexion est établie.

Remarque concernant la connexion Mauvaise connexion

- Après que la première connexion entre le haut-parleur et l'appareil portable s'est déroulée avec succès, les connexions suivantes sont établies automatiquement. Dans le cas où la connexion Bluetooth ne s'établit pas automatiquement, vérifiez les points suivants :
- Vérifiez, dans les paramètres Bluetooth de votre appareil que **Hama Soldier-S** est bien connecté. Si ce n'est pas le cas, réitérez les étapes décrites dans le paragraphe Première connexion Bluetooth.
 - Vérifiez que la distance séparant l'appareil portable du haut-parleur est inférieure à 10 mètres. Si ce n'est pas le cas, diminuez la distance séparant les appareils.
 - Vérifiez s'il existe des obstacles pouvant réduire la portée. Si tel est le cas, rapprochez les appareils l'un de l'autre.

4.5 Lecture audio (via Bluetooth)

Démarrez et pilotez la lecture audio sur l'appareil connecté. Vous pouvez également piloter la lecture audio depuis les haut-parleurs (pour autant que cette fonction soit prise en charge par l'appareil connecté).

- Appuyez sur la touche de fonction **▶||** (4) afin de lancer la lecture audio ou la mettre en pause.
- Appuyez brièvement sur la touche de fonction + (3) afin d'augmenter le volume.
- Appuyez brièvement sur la touche de fonction - (2) afin de diminuer le volume.
- Appuyez longuement sur la touche de fonction + (3) afin de passer au titre suivant.
- Appuyez longuement sur la touche de fonction - (2) afin de revenir au titre précédent.

4.6 Fonction mains libres

Il est possible d'utiliser le haut-parleur comme kit mains-libres pour votre téléphone mobile. Pour permettre cette fonction, le téléphone mobile doit être connecté au haut-parleur via Bluetooth.

- Appuyez une fois sur la touche de fonction **▶||** (4) afin de répondre à un appel entrant.
- Appuyez pendant env. 2 secondes sur la touche de fonction **▶||** (4) afin de refuser un appel entrant.
- Pendant une conversation, appuyez une fois sur la touche de fonction **▶||** (4) afin de terminer un appel.

Remarque concernant la qualité de la communication

- Pendant un appel, veillez à rester avec votre téléphone portable à proximité du haut-parleur afin d'augmenter la qualité de la conversation.

5. Connexion de plusieurs haut-parleurs via Multi-Connect

- Verbinden Sie beliebig viele Lautsprecher der Soldier-Serie (egal ob "S" oder "L") via Bluetooth miteinander.
- Um einen eingeschalteten Lautsprecher mit einem weiteren Lautsprecher zu verbinden, gehen Sie wie folgt vor:

Remarque

Le haut-parleur qui a été mis sous tension en premier est le haut-parleur « maître ». Tous les autres haut-parleurs ajoutés sont désignés « esclaves ».

- Mettez le haut-parleur à ajouter sous tension (voir **4.1 Mise sous/hors tension**)

- Appuyez une fois sur la touche de fonction **⌀** (1) de cet « esclave ». Un signal sonore retentit. La connexion au « maître » s'établit.
- Lorsque celle-ci a réussi, la LED d'état Multi-Connect (9) de l'« esclave » reste allumée en orange.
- La LED d'état Bluetooth (10) du « maître » reste allumée en bleu.
- Pour retirer un « esclave » du groupe, appuyez brièvement sur la touche de fonction **⌀** (1) du haut-parleur concerné.
- Si vous appuyez simultanément sur les touches de fonction - (2) et + (3) d'un « esclave », celui-ci deviendra le « maître » du groupe.

6. Soins et entretien

- Nettoyez la balance uniquement à l'aide d'un chiffon non fibreux légèrement humide ; évitez tout détergent agressif.

7. Exclusion de garantie

La société Hama GmbH & Co KG décline toute responsabilité en cas de dommages provoqués par une installation, un montage ou une utilisation non conformes du produit ou encore provoqués par un non respect des consignes du mode d'emploi et/ou des consignes de sécurité.

8. Service et assistance

En cas de question concernant le produit, veuillez vous adresser au service de conseil produits de Hama.

Ligne téléphonique directe : +49 9091 502-115 (allemand/anglais)

Vous trouverez ici de plus amples informations concernant l'assistance : www.hama.com

9. Caractéristiques techniques

Enceinte Bluetooth mobile Soldier-S	
Technologie <i>Bluetooth</i>	Bluetooth v5.0
Profils supportés	A2DP V1.2, AVRCP V1.0, HFP V1.6
Fréquence	80 Hz – 16 kHz
Portée	< 10 m
Puissance musicale maxi	5 W
Tension de charge	5V = 0.8 A
Système sonore	Mono
Impédance	4 Ω
Distorsion THD	≤ 4%
Dimensions	85 x 85 x 40 mm
Poids	210 g
Connexions	Micro USB
Batterie	
Type	Lithium-Ion, 3.7 V, 1950 mAh/7.2Wh Typ. 2000 mAh/7.4Wh
Temps de charge	~ 3 h
Temps de fonctionnement	Via Bluetooth: ~ 14 h (en fonction du volume et du contenu audio)

10. Déclaration de conformité

CE Le soussigné, Hama GmbH & Co KG, déclare que l'équipement radioélectrique du type [00173187] est conforme à la directive 2014/53/UE. Le texte complet de la déclaration UE de conformité est disponible à l'adresse internet suivante: www.hama.com -> 00173187 -> Downloads.

Bandes de fréquences	2402 – 2480 MHz
Puissance de radiofréquence maximale	9.63 dBm

Elementos de manejo e indicadores

1. Tecla de función
2. Tecla de función
3. Tecla de función
4. Tecla de función
5. Botón para abrir el bucle
6. Botón Reset
7. Puerto de carga USB Micro-USB
8. LED de estado Carga
9. LED de estado «Multi-Connect»
10. LED de estado Bluetooth

Le agradecemos que se haya decidido por un producto de Hama. Tómese tiempo y léase primero las siguientes instrucciones e indicaciones. Después, guarde estas instrucciones de manejo en un lugar seguro para poder consultarlas cuando sea necesario. Si vende el aparato, entregue estas instrucciones de manejo al nuevo propietario.

1. Explicación de los símbolos de aviso y de las indicaciones

Aviso

Se utiliza para caracterizar las indicaciones de seguridad o para llamar la atención sobre peligros y riesgos especiales.



Nota

Se utiliza para caracterizar informaciones adicionales o indicaciones importantes.



2. Contenido del paquete

- Altavoz Bluetooth **Soldier-S**
- Cable de carga microUSB
- Estas instrucciones de manejo

3. Instrucciones de seguridad

- Emplee el producto exclusivamente para la función para la que fue diseñado.
- No intente mantener o reparar el aparato por cuenta propia. Encomiende cualquier trabajo de mantenimiento al personal especializado competente.
- El producto es para el uso doméstico privado, no comercial.
- No opere el producto en las inmediaciones de la calefacción, de otras fuentes de calor o bajo la radiación directa del sol.
- Este aparato, como todos los aparatos eléctricos, no debe estar en manos de los niños.
- No deje caer el producto ni lo someta a sacudidas fuertes.
- No opere el producto fuera de los límites de potencia indicados en los datos técnicos.
- No utilice el producto en áreas donde no se permitan aparatos electrónicos.
- Tenga consideración con los demás. Los volúmenes altos pueden molestar o afectar a su entorno.
- No abra el producto y no lo siga operando de presentar deterioros.
- La pila recargable está montada de forma fija y no se puede retirar, deseche el producto como una unidad y en conformidad con los reglamentos locales.
- Mantenga el material de embalaje fuera del alcance de los niños, existe peligro de asfixia.
- Deseche el material de embalaje en conformidad con las disposiciones locales sobre el desecho vigentes.
- No realice cambios en el aparato. Esto conllevaría la pérdida de todos los derechos de la garantía.
- No arroje la batería o el producto al fuego.
- No modifique ni deforme/caliente/desensamble las pilas recargables/baterías.

Nota relativa a la impermeabilidad



El altavoz es impermeable hasta 1 m de profundidad según IPX7. Puede utilizarse sin problemas en ambientes húmedos (por ejemplo, la ducha). Asegúrese de que todas las conexiones de carga estén cerradas cuando estén en contacto con el agua.

4. Puesta en marcha y funcionamiento

4.1 Encendido/apagado

- Pulse y mantenga pulsada la tecla de función (4) durante aprox. 2 segundos para encender/apagar el altavoz.
- Se emite una señal acústica y el LED de estado (10) comienza a parpadear.

Nota – Apagado automático



Tenga en cuenta que el altavoz se apaga automáticamente pasados 10 minutos sin acción (sin reproducción de audio/sin funcionamiento Bluetooth).

4.2 Carga de la batería

Aviso – Batería



- Utilice solo cargadores adecuados o conexiones USB para efectuar la carga. Utilice solo cargadores adecuados o conexiones USB para efectuar la carga.
- No siga utilizando cargadores o conexiones USB defectuosos y no intente repararlos.
- No sobrecargue ni descargue el producto en profundidad.
- Evite almacenar, cargar y utilizar el despertador a temperaturas extremas y con presiones de aire exageradamente bajas (p. ej. bajas temperaturas).
- En caso de almacenamiento prolongado, realice una recarga regularmente (mín. trimestralmente).

Aviso



- No cargue el producto desde el puerto USB de su PC/portátil. Podría provocar daños en el puerto USB.
- Utilice el cable de carga USB incluido solo para este altavoz, no para otros dispositivos.

Nota



- Cierre con mucho cuidado el puerto micro USB para asegurarse de que el producto es estanco.
- Recuerde que el agua puede afectar al alcance y el sonido del altavoz.

- Antes de utilizar por primera vez el altavoz, cárguelo por completo.
- Abra el cierre del puerto micro USB (7).
- Conecte el cable de carga microUSB suministrado al puerto microUSB (7) del altavoz.
- Conecte el conector libre del cable de carga microUSB a un cargador USB adecuado. Para ello, tenga en cuenta las instrucciones de manejo del cargador USB utilizado.
- El LED de estado de carga (8) luce de color rojo durante el proceso de carga.
- Una vez cargada completamente la batería, el LED de estado de carga (8) se apaga.

Nota – Proceso de carga



- Un proceso de carga completo dura aprox. 3 horas.
- La batería del altavoz puede cargarse estando éste tanto encendido como apagado.
- Cuando la capacidad de la batería descienda por debajo del 10 %, escuchará un doble tono de señal. Solo recibirá esta información en caso de estar conectado el altavoz.
- La vida útil real de la batería varía en función de la utilización del dispositivo, los ajustes y las condiciones ambientales (las baterías tienen una vida útil limitada).

4.3 Conexión inicial Bluetooth (vinculación)

Nota

- Compruebe que su terminal móvil (reproductor de MP3, teléfono móvil, etc.) sea compatible con Bluetooth.
- Tenga en cuenta que el alcance Bluetooth es de máx. 10 metros sin obstáculos, como pueden ser paredes, personas, etc.
- Asegúrese de que su terminal compatible con Bluetooth está encendido y de que se ha activado Bluetooth.
- Asegúrese de que el altavoz se encuentra dentro del alcance Bluetooth de máx. 10 metros.

- Encienda el altavoz, como se describe en el punto **4.1 Encendido/apagado**.
- El LED de estado (10) comienza a parpadear. El altavoz busca una conexión.
- En el terminal, abra la configuración Bluetooth y espere hasta que se muestre **Hama Soldier-S** en la lista de los dispositivos Bluetooth encontrados.
- Seleccione **Hama Soldier-S** y espere hasta que el altavoz se muestre como conectado en la configuración Bluetooth de su terminal. Una señal acústica confirma que la conexión se ha efectuado correctamente.
- El LED de estado Bluetooth (10) luce permanentemente en azul.

Nota – Contraseña Bluetooth

- Algunos terminales requieren una contraseña para la configuración de la conexión con otros dispositivos Bluetooth.
- Introduzca la contraseña 0000 para la conexión con el altavoz si el terminal lo requiere.

4.4 Conexión Bluetooth automática (una vez realizada la vinculación)

- Asegúrese de que su terminal compatible con Bluetooth está encendido y de que se ha activado Bluetooth.
- Asegúrese de que el altavoz se encuentra dentro del alcance Bluetooth de máx. 10 metros.
- Encienda el altavoz, como se describe en el punto **4.1 Encendido/apagado**.
- Realizada la conexión automática, el LED de estado (10) se ilumina de color azul. Una señal acústica confirma que la conexión se ha efectuado correctamente.

Nota – Fallo en la conexión

- La conexión se establece de forma automática tras el establecimiento correcto de la conexión inicial entre el altavoz y el terminal. De no establecerse la conexión Bluetooth de forma automática, compruebe los siguientes puntos:
- Compruebe, en la configuración Bluetooth del terminal, si **Hama Soldier-S** se ha conectado. De lo contrario, repita los pasos descritos en el apartado Conexión inicial Bluetooth.
- Compruebe que el terminal y el altavoz se encuentren a una distancia inferior a 10 metros el uno del otro. De lo contrario, reduzca la separación entre los dispositivos.
- Verifique la presencia de obstáculos que puedan afectar al alcance. De haberlos, reduzca la separación entre los dispositivos.

4.5 Reproducción de audio (via Bluetooth)

Inicie y controle la reproducción de audio en el terminal conectado como corresponda. También es posible controlar la reproducción de audio desde el altavoz (siempre que el terminal conectado admita esta función).

- Pulse la tecla de función **▶** (4) para iniciar o detener la reproducción de audio.
- Mantenga pulsada la tecla de función + (3) para saltar al siguiente título.
- Mantenga pulsada la tecla de función – (2) para saltar al título anterior.
- Pulse brevemente la tecla de función + (3) para subir el volumen.
- Pulse brevemente la tecla de función – (2) para bajar el volumen.

4.6 Función de manos libres

Es posible utilizar el altavoz como dispositivo manos libres para su teléfono móvil. Para ello es necesario que el teléfono móvil esté conectado al altavoz mediante Bluetooth.

- Pulse una sola vez la tecla de función **▶** (4), um einen eingehenden Anruf anzunehmen.
- Pulse y mantenga pulsada la tecla de función **▶** (4) durante aprox. 2 segundos para rechazar la llamada entrante.
- Durante la conversación, pulse una sola vez la tecla de función **▶** (4) para finalizar la llamada.

Nota – Calidad de audio

Durante las llamadas, manténgase, junto con el teléfono móvil, cerca del altavoz, para aumentar la calidad de audio.

5. Conexión de varios altavoces via Multi-Connect

- Conecte entre sí cuantos altavoces de la serie Soldier desee (da igual "S" o "L") via Bluetooth.
- Para conectar un altavoz encendido con otro altavoz, proceda del siguiente modo:

Nota

El altavoz que se enciende en primer lugar es el «maestro» del grupo. Todos los demás altavoces que se añaden se denominan «esclavos».

- Encienda el altavoz que se desee añadir. (Véase **4.1 Encender/apagar**)
- Pulse una vez la tecla de función **⊕** (1) de este «esclavo». Se emite un tono de señal. Se establece una conexión con el maestro.
- Cuando la conexión se establece con éxito, el LED de estado Multi-Connect (9) del «esclavo» luce continuamente en naranja.
- El LED de estado Bluetooth (10) del «maestro» luce permanentemente en azul.
- Para eliminar un «esclavo» del grupo, pulse brevemente la tecla de función **⊕** (1) del esclavo.
- Si en un «esclavo» pulsa simultáneamente las teclas de función – (2) y + (3), éste se convierte en el maestro del grupo.

6. Mantenimiento y cuidado

- Limpie este producto sólo con un paño ligeramente humedecido que no deje pelusas y no utilice detergentes agresivos.

7. Exclusión de responsabilidad

Hama GmbH & Co KG no se responsabiliza ni concede garantía por los daños que surjan por una instalación, montaje o manejo incorrectos del producto o por la no observación de las instrucciones de manejo y/o de las instrucciones de seguridad.

8. Servicio y soporte

Si tiene que hacer alguna consulta sobre el producto, diríjase al asesoramiento de productos Hama.

Línea directa: +49 9091 502-115 (Alemán/Inglés)

Encontrar más información de soporte aquí:

www.hama.com

9. Datos técnicos

Altavoz Bluetooth Soldier-S	
Tecnología Bluetooth	Bluetooth v5.0
Perfiles soportados	A2DP V1.2, AVRCP V1.0, HFP V1.6
Frecuencia	80 Hz – 16 kHz
Alcance	< 10 m
Potencia máx. para música	5 W
Tensión de carga	5V = 0.8 A
Sistema de audio	Mono
Impedancia	4 Ω
Distorsión THD	≤ 4%
Dimensiones	85 x 85 x 40 mm
Peso	210 g
Conexiones	Micro USB
Batería	
Tipo	Lithium-Ion, 3.7 V, 1950 mAh/7.2Wh Typ. 2000 mAh/7.4Wh
Tiempo de carga	~ 3 h
Autonomía	Via Bluetooth: ~ 14 h (dependiendo del volumen y el contenido de audio)

10. Declaración de conformidad





Por la presente, Hama GmbH & Co KG, declara que el tipo de equipo radioeléctrico [00173187] es conforme con la Directiva 2014/53/UE. El texto completo de la declaración UE de conformidad está disponible en la dirección Internet siguiente:

www.hama.com -> 00173187 -> Downloads.

Banda o bandas de frecuencia	2402 – 2480 MHz
Potencia máxima de radiofrecuencia	9.63 dBm

Органы управления и индикации

1. Кнопка 
2. Кнопка –
3. Кнопка +
4. Кнопка 
5. Кнопка для открытия петли
6. Кнопка «Сброс»
7. Зарядный разъем Micro-USB
8. Индикатор зарядки
9. Светодиодный индикатор «Многоканальное подключение»
10. Светодиодный индикатор Bluetooth

Благодарим за покупку изделия фирмы Nana. Внимательно ознакомьтесь с настоящей инструкцией. Храните инструкцию в надежном месте для справок в будущем. В случае передачи изделия другому лицу приложите и эту инструкцию.

1. Предупредительные пиктограммы и инструкции

Внимание

Данным значком отмечены инструкции, несоблюдение которых может привести к опасной ситуации.



Примечание

Дополнительная или важная информация.



2. Комплект поставки

- Stereo-громкоговоритель Bluetooth **Soldier-S**
- Зарядный кабель Micro-USB
- Настоящая инструкция

3. Техника безопасности

- Запрещается использовать не по назначению.
- Запрещается самостоятельно ремонтировать устройство. Ремонт разрешается производить только квалифицированному персоналу.
- Изделие предназначено только для домашнего применения.
- Не эксплуатировать в непосредственной близости с нагревательными приборами, беречь от прямых солнечных лучей.
- Не давать детям!
- Не ронять. Беречь от сильных ударов.
- Соблюдать технические характеристики.
- Не применять в запретных зонах.
- Уважайте окружающих. Громкое прослушивание музыки может мешать другим.
- Изделие не открывать. Запрещается эксплуатировать неисправное изделие.
- Аккумулятор замене не подлежит. Утилизацию продукта производить целиком согласно нормативам.
- Упаковку не давать детям: опасность асфиксии.
- Утилизировать упаковку в соответствии с местными нормами.
- Запрещается вносить изменения в конструкцию. В противном случае гарантийные обязательства аннулируются.
- Аккумулятор и изделие не бросать в огонь!
- Батареи не деформировать, не нагревать, не разбирать.

Примечание. Водонепроницаемость

Громкоговоритель водонепроницаем при погружении на глубину до 1 м в соответствии с классом защиты IPX7. Поэтому его можно использовать во влажных условиях (например, в душе). Следите за тем, чтобы при контакте с водой все зарядные разъемы были закрыты.



4. Включение и выключение

4.1 Включение и выключение

- Чтобы включить или выключить громкоговоритель, нажмите и удерживайте кнопку  (4) в течение примерно 2 с.
- Раздается звуковой сигнал. Светодиодный индикатор (10) начнет мигать.

Указание – автоматическое выключение

Учитывайте, что после 10 минут бездействия (отсутствие воспроизведения / работы Bluetooth) громкоговоритель отключается.



4.2 Зарядка аккумулятора

Внимание. Аккумулятор

- Разрешается использовать только совместимые зарядные устройства и USB-разъемы.
- Категорически запрещается использовать и ремонтировать неисправные зарядные устройства или USB-разъемы!
- Не допускайте избыточной зарядки и глубокой разрядки изделия.
- Избегайте хранения, зарядки и использования при экстремальных температурах и экстремально низком атмосферном давлении (например, на большой высоте).
- При длительном хранении регулярно заряжайте аккумулятор (не реже одного раза в три месяца).



Внимание

- Не заряжайте изделие от USB-порта ПК/ноутбука. Это может привести к повреждению USB-порта.
- Используйте входящий в комплект поставки кабель USB-C только для этого громкоговорителя.



Примечание

- После зарядки тщательно закройте разъем Micro-USB, чтобы обеспечить водонепроницаемость изделия.
- Учитывайте, что вода может повлиять на радиус действия и звук громкоговорителя.



- Перед первым использованием необходимо один раз полностью зарядить громкоговоритель.
- Откройте затвор разъема Micro-USB (7).
- Подключите кабель микро-USB (в комплекте) к разъему микро-USB громкоговорителя (7).
- Подключите второй конец кабеля микро-USB к подходящему зарядному устройству USB. Соблюдайте инструкции по эксплуатации зарядного устройства USB.
- Во время зарядки лампа индикации (8) непрерывно светится красным.
- По окончании зарядки лампа индикации (8) гаснет.

Указание – процесс зарядки

- Для полной зарядки необходимо прим. 3 часов.
- Аккумулятор можно заряжать как при включенном, так и при выключенном динамике.
- Если остаточная емкость аккумулятора составляет менее 10%, громкоговоритель подает двойной звуковой сигнал. Данная функция работает только при включенном громкоговорителе.
- Фактическое время работы аккумулятора зависит от использования устройства, настроек и условий эксплуатации (аккумуляторы имеют ограниченный срок службы).



4.3 Согласование устройств по протоколу Bluetooth

Примечание

- Убедитесь в том, что мобильное устройство (MP3-плеер, мобильный телефон и т. п.) поддерживает функцию Bluetooth.
- Обратите внимание, что максимальный радиус действия Bluetooth составляет 10 метров без препятствий (стен, людей и т. д.).
- Убедитесь в том, что устройство воспроизведения с поддержкой Bluetooth включено и функция Bluetooth активирована.
- Разместите оба устройства в пределах радиуса действия Bluetooth на расстоянии не более 10 метров.

- Включите устройство, как описано в разделе

4.1 «Включение и выключение».

- Светодиодный индикатор состояния (10) начинает мигать. Громкоговоритель начинает поиск соединения.
- Откройте настройки Bluetooth на устройстве воспроизведения и в списке найденных устройств Bluetooth выберите **Hama Soldier-S**.
- Выберите **Hama Soldier-S** и подождите, пока громкоговоритель не появится в списке подключенных устройств по протоколу Bluetooth. Звуковой сигнал подтверждает успешное соединение.
- Светодиодный индикатор Bluetooth (10) горит непрерывно.

Указание – пароль Bluetooth

- Для установки соединения с некоторыми устройствами может потребоваться пароль Bluetooth.
- Если потребуется, для соединения с громкоговорителем введите пароль по умолчанию: 0000.

4.4 Автоматическое соединение по протоколу Bluetooth после согласования

- Убедитесь в том, что устройство воспроизведения с поддержкой Bluetooth включено и функция Bluetooth активирована.
- Разместите оба устройства в пределах радиуса действия Bluetooth на расстоянии не более 10 метров.
- Включите устройство, как описано в разделе **4.1 «Включение и выключение»**.
- После успешного автоматического соединения лампа индикации (10) загорается синим светом. Звуковой сигнал подтверждает успешное соединение.

Указание – Повторное соединение

После успешной первой установки соединения громкоговоритель сохраняет профиль настроек, которые будут включены автоматически при следующем включении. Если соединение Bluetooth автоматически не устанавливается, проверьте нижеследующие пункты.

- В настройках Bluetooth устройства воспроизведения проверьте наличие соединения с устройством **Hama Soldier-S**. В противном случае повторите операцию первой установки соединения Bluetooth.
- Убедитесь в том, что устройство воспроизведения и громкоговоритель находятся на расстоянии не более 10 метров. В противном случае уменьшите дистанцию между устройствами.
- Следует учитывать, что препятствия влияют на радиус соединения. При наличии препятствий уменьшите дистанцию между устройствами.

4.5 Воспроизведение звука (через Bluetooth)

Запуск воспроизведения и управление им осуществляются на устройстве, к которому подключен громкоговоритель. Управление воспроизведением можно также осуществлять через громкоговоритель (если подключенное устройство поддерживает данную функцию).

- Для пуска/паузы воспроизведения нажмите функциональную кнопку ► (4).
- Для увеличения громкости нажмите и отпустите кнопку «+» (3).
- Для уменьшения громкости нажмите и отпустите кнопку «-» (2).
- Для перехода к следующей записи нажмите и удерживайте кнопку «+» (3).
- Для перехода к предыдущей записи нажмите и удерживайте кнопку «-» (2).

4.6 Функция громкой связи

Громкоговоритель можно применять в качестве устройства громкой связи для мобильного телефона. Для этого мобильный телефон должен быть соединен с громкоговорителем по протоколу Bluetooth.

- Чтобы ответить на звонок, один раз нажмите кнопку ► (4).
- Чтобы продолжить разговор, снова нажмите и удерживайте кнопку ► (4).
- Чтобы завершить звонок, во время разговора один раз нажмите кнопку ► (4).

Указание – качество сигнала

- Чтобы повысить качество сигнала, следует находиться в непосредственной близости с громкоговорителем.

5. Многоканальное подключение нескольких громкоговорителей

- По протоколу Bluetooth имеется возможность подключить любое количество громкоговорителей серии Soldier (как «S», так и «L»).
- Чтобы включенный громкоговоритель соединить с другим громкоговорителем, выполните следующее:

Примечание

Громкоговоритель, который был включен первым, является главным устройством. Все остальные подсоединяемые громкоговорители являются подчиненными.

- Включите громкоговоритель, которые требуется подсоединить (см. п. **4.1 «Включение»**).
- На данном подчиненном громкоговорителе нажмите функциональную кнопку ⚙ (1). Устройство подаст звуковой сигнал. Начнется операция соединения с главным громкоговорителем.
- Если соединение выполнено успешно, светодиодный индикатор «Многоканальное соединение» (9) подчиненного громкоговорителя непрерывно горит оранжевым светом.
- Светодиодный индикатор Bluetooth (10) главного громкоговорителя будет непрерывно гореть синим цветом.
- Чтобы отключить подчиненный громкоговоритель от группы, коротко нажмите на нем функциональную кнопку ⚙ (1).
- Чтобы подчиненный громкоговоритель сделать главным, одновременно нажмите на нем функциональные кнопки – (2) и + (3).

6. Уход и техническое обслуживание

- Чистку изделия производить только безворсовой слегка влажной салфеткой. Запрещается применять агрессивные чистящие средства.

7. Отказ от гарантийных обязательств

Компания Hama GmbH & Co KG не несет ответственность за ущерб, возникший вследствие неправильного монтажа, подключения и использования изделия не по назначению, а также вследствие несоблюдения инструкции по эксплуатации и техники безопасности.

8. Отдел техобслуживания

По вопросам ремонта или замены неисправных изделий обращайтесь к продавцу или в сервисную службу компании Hama.

Горячая линия отдела техобслуживания:

+49 9091 502-115 (немецкий, английский)

Подробнее смотрите здесь: www.hama.com

9. Технические характеристики

Сtereo-громкоговоритель Bluetooth Soldier-S	
Технология Bluetooth	Bluetooth v5.0
Поддерживаемые протоколы	A2DP V1.2, AVRCP V1.0, HFP V1.6
Частота	80 Hz – 16 kHz
Дальность действия	< 10 m
Макс. мощность звука	5 Вт
Зарядное напряжение	5V = 0.8 A
Акустическая система	Mono
Импеданс	4 Ω
Общее гармоническое искажение	≤ 4%
Размеры	85 x 85 x 40 mm
Вес	210 g
Разъемы	Micro USB
Аккумуляторная батарея	
Тип	Lithium-Ion, 3.7 V, 1950 mAh / 7.2Wh Typ. 2000mAh / 7.4Wh
Время заряда	~ 5 ч
Время работы	Через Bluetooth: ~ 16 ч (в зависимости от громкости и аудиоматериала)



10. Декларация производителя

CE Настоящим компания Hama GmbH & Co KG заявляет, что радиооборудование типа [00173187] отвечает требованиям директивы 2014/53/EC. С полным текстом декларации о соответствии требованиям ЕС можно ознакомиться здесь:

www.hama.com -> 00173187 -> Downloads.

Диапазон/диапазоны частот	2402 – 2480 MHz
Максимальная излучаемая мощность	9.63 dBm

Елементи за обслужване и индикации

1. Функционален бутон 
2. Функционален бутон –
3. Функционален бутон +
4. Функционален бутон 
5. Натискащ се бутон за отваряне на дръжката
6. Бутон Reset
7. USB извод за зареждане, Micro-USB
8. LED индикация за статуса на зареждане
9. LED индикация за статуса „Multi-Connect“
10. LED индикация за статуса Bluetooth

Благодарим Ви, че избрахте продукт Nana.

Отделете време и прочетете инструкциите и информацията. Моля, запазете инструкциите на сигурно място за бъдещи справки. Ако продавате устройството, моля, предайте тези инструкции на новия собственик.

1. Обяснение на предупредителните символи и указания**Внимави**

Използват се за обозначаване на указания за безопасност или за насочване на вниманието към особени опасности и рискове.

**Забележка**

Използват се за допълнително обозначаване на информация или важни указания.

**2. Съдържание на опаковката**

- Bluetooth стерео тонколони **Soldier-S**
- Micro-USB кабел за зареждане
- Това ръководство за обслужване

3. Забележки за безопасност

- Използвайте продукта само за предвидената цел.
- Не се опитвайте сами да обслужвате или ремонтирате продукта. Оставете всякаква техническа поддръжка на компетентните специалисти.
- Продуктът е предвиден за лична, нестопанска битова употреба.
- Не използвайте продукта в непосредствена близост до отоплителни уреди, други източници на топлина или на директна слънчева светлина.
- Подобно на всички електрически продукти този продукт не бива да попада в ръцете на деца!
- Не позволявайте на продукта да пада и не го излагайте на силни вибрации.
- Не използвайте продукта извън неговите граници на мощността, посочени в техническите данни.
- Не използвайте продукта в зони, в които не са разрешени електронни продукти.
- Обърнете внимание. Голямата сила на звука може да причини смущения или да навреди на Вашата околна среда.
- Не отваряй продукта и при повреда не продължавай да го използваш.
- Батерията е неподвижно вградена и не може да се маха, извършете продукта като цяло според законовите разпоредби.
- Задължително дръжте малките деца далеч от опаковъчния материал, има опасност от задушаване.
- Извършете опаковъчния материал веднага съгласно действащите на място разпоредби за изхвърляне на отпадъци.
- Не правете промени в уреда. Така ще загубите право на всякакви гаранционни претенции.
- Не изхвърляйте зарядното и/или продукта в огън.
- Не променяйте и/или не деформирайте/нагривайте/разглобявайте акумулаторните батерии/батерии.

Указание – водонепропускливост

В съответствие с IPX7 тонколоната не пропуска вода до дълбочина от 1 m. Това позволява безпроблемното ѝ използване във влажна среда (напр. под душа). При контакт с вода внимавайте всички изводи за зареждане да са затворени.

4. Въвеждане и експлоатация**4.1 Включване/изключване**

- Натиснете и задържете функционалния бутон  (4) приблизително 2 секунди, за да включите/изключите тонколоната.
- Чува се акустичен сигнал и показващият статус светодиод (10) започва да мига.

Забележка – автоматично изключване

- Обърнете внимание, че ако не бъде предприето действие (не бъде включено аудиоизпроизвеждане/Bluetooth), тонколоната се изключва след 10 минути.

4.2 Зареждане на акумулаторните батерии**Внимави – Акумулаторна батерия**

- За зареждане използвайте само подходящи зарядни устройства или USB изводи.
- По принцип не използвайте дефектни зарядни устройства или USB изводи и не се опитвайте да ги поправяте.
- Не оставяйте продукта да се презарежда или разрежда докрай.
- Избягвайте съхранение, зареждане и използване при екстремни температури и изключително ниско въздушно налягане (напр. на големи височини).
- При по-продължително съхранение дозареждайте периодично (поне веднъж на три месеца).

Внимави

- Не зареждайте продукта на USB порта на Вашия компютър/лаптоп. Това може да нанесе щети върху USB порта.
- Използвайте включената в комплекта USB кабел за зареждане само на този високоговорител, но не и за други устройства.

Указание

- Затворете внимателно Micro-USB извода след зареждането, за да е сигурно, че продуктът не пропуска вода.
- Имайте предвид, че водата може да окаже влияние върху обсега и звука на тонколоната.
- Преди първото въвеждане в експлоатация заредете тонколоната напълно.
- Отворете капачка на Micro-USB извода (7).
- Свържете включената в доставката Micro-USB кабел за зареждане към Micro-USB извода (7) на тонколоната.
- Свържете свободния штекер на Micro-USB кабела за зареждане към пригодно USB зарядно устройство. За целта съблюдавайте ръководството за обслужване на използваното USB зарядно устройство.
- По време на зареждане LED статусът за зареждане (8) свети постоянно в червено.
- Когато акумулаторната батерия се зареди напълно, LED статусът за зареждане изгасва (8).

Указание – процес на зареждане



- Целият процес на зареждане трае около 3 часа.
- Акумулаторната батерия на тонколоната може да се зарежда както във включено, така и в изключено състояние.
- Когато капацитетът на акумулаторната батерия е по-нисък от 10%, се чува двустепенен акустичен сигнал. Тази информация ще получите само при включена тонколона.
- Продължителността на работа на акумулаторните батерии може да варира според експлоатацията на устройството, настройките и условията на околната среда (акумулаторните батерии имат ограничен живот на работа).

4.3 Първоначално Bluetooth свързване (Pairing)

Забележка



- Проверете дали вашето мобилно крайно устройство (MP3-плеър, мобилен телефон и т.н.) поддържа Bluetooth.
- Обърнете внимание, че обсега на Bluetooth е макс. 10 метра, без препятствия като стени, хора и т.н.
- Уверете се, че вашият поддържащ Bluetooth уред е включен и функцията Bluetooth е активирана.
- Уверете се, че тонколоната се намира в Bluetooth обсега на макс. 10 метра.
- Включете тонколоната, както е описано в **4.1 Описание Включване/Изключване** – Вкл.
- Показващия статус светодиод (10) започва да мига. Тонколоната търси за връзка.
- На вашия уред отворете Bluetooth настройките и изчакайте, докато на листата на намерените Bluetooth устройства се покаже **Hama Soldier-S**.
- Изберете **Hama Soldier-S** и изчакайте, докато тонколоната бъде показана като свързана в Bluetooth настройките на Вашето крайно устройство. Успешното свързване бива потвърдено с акустичен сигнал.
- Светодиодът за статуса на Bluetooth (10) свети постоянно.

Забележка – Bluetooth парола



- Някои крайни устройства се нуждаят от парола при настройването на връзката с друго Bluetooth устройство.
- За свързването с тонколоната въведете паролата 0000, когато бъдете подканени да я въведете от Вашето крайно устройство.

4.4 Автоматично Bluetooth свързване (след вече успешен Pairing)

- Уверете се, че вашият поддържащ Bluetooth уред е включен и функцията Bluetooth е активирана.
- Уверете се, че тонколоната се намира в Bluetooth обсега на макс. 10 метра.
- Включете тонколоната както е описано в **4.1 Описание Включване/Изключване** – Вкл.
- След успешно свързване светодиодът за статус (10) светва в синьо. Успешното свързване бива потвърдено с акустичен сигнал.

Забележка – Връзка нарушена



След успешно първоначално свързване на тонколоната и крайното устройство отсега нататък свързването се извършва автоматично. Ако Bluetooth връзката не се възстановява автоматично, проверете следните точки:

- В Bluetooth настройките на крайното устройство проверете дали **Hama Soldier-S** е свързана. Когато не е, повторете посочените стъпки под Bluetooth първоначално свързване.
- Проверете дали крайното устройство и тонколоната са отдалечени на по-малко от 10 метра едно от друго. Когато не е, намалете разстоянието между уредите.
- Проверете дали има препятствия, които пречат на обсега. Когато има, поставете устройствата по-близо едно до друго.

4.5 Аудиовъзпроизвеждане (през Bluetooth)

Стартирайте и управлявайте аудиовъзпроизвеждането съответно на свързаното крайно устройство. Можете алтернативно да управлявате аудиовъзпроизвеждането и от тонколоната (ако функцията е поддържана от свързаното устройство).

- Натиснете функционалния бутон **▶||** (4), за да стартирате или спрете аудио възпроизвеждането.
- Натиснете за кратко функционалния бутон + (3), за да увеличите силата на звука.
- Натиснете за кратко функционалния бутон – (2), за да намалите силата на звука.
- Натиснете продължително функционалния бутон + (3), за да преминете на следващата песен.
- Натиснете продължително функционалния бутон – (2), за да прескочите на предишната песен.

4.6 Функция „Свободни ръце“

Съществува възможността да използвате тонколоната като разговорна система „Свободни ръце“. За тази функция мобилния телефон трябва да е свързан през Bluetooth с тонколоната.

- Натиснете един път функционалния бутон **▶||** (4), за да приемете входящо повикване.
- По време на разговора натиснете един път функционалния бутон **▶||** (4), за да прекратите разговора.
- Натиснете и задръжте функционалния бутон **▶||** (4) за около 2 секунди, за да наберете последно избрания номер.

Забележка – качество на разговора



- Обърнете внимание, че по време на разговор трябва да се намирате с вашия мобилен телефон в близост до тонколоната, за да повишите качеството на разговора.

5. Свързване на няколко високоговорителя чрез Multi-Connect

- Свържете произволен брой високоговорители от серията Soldier (независимо дали „S“ или „L“) чрез Bluetooth.
- За да свържете включен високоговорител с друг, направете следното:

Забележка



Първият включен високоговорител е „Master“ за групата. Всички останали високоговорители, които се добавят, се обозначават като „Slave“.

- Включете високоговорителя, който желаете да прибавите. (виж **4.1 Включване/Изключване**)
- Натиснете на този високоговорител „Slave“ еднократно функционалния бутон **⌀** (1). Прозвучава единичен сигнален тон. Изгражда се връзка към „Master“ високоговорителя.

- При успешно свързване LED индикацията за статуса Multi-Connect (9) на „Slave“ високоговорителя свети непрекъснато в оранжево.
- LED индикацията за статуса Bluetooth (10) на „Master“ високоговорителя свети непрекъснато в синьо.
- За да отстраните „Slave“ високоговорител от групата, натиснете за кратко функционалния бутон Φ (1) върху него.
- Едновременното натискане на функционалните бутони – (2) и + (3) на „Slave“ високоговорител ще го направи „Master“ на групата.

6. Техническо обслужване и поддръжка

- Почиствайте този продукт само с леко навлажнена кърпа, която не пуска власинки, и не използвайте агресивни почистващи препарати.

7. Изключване на гаранция

Хама ГибХ & Ко. КГ не поема никаква отговорност или гаранция за повреди в резултат на неправилна инсталация, монтаж и неправилна употреба на продукта или неспазване на упътването за обслужване и/или инструкциите за безопасност.

8. Сервиз и съпорт

За въпроси във връзка с продукта се обърни към отдела за консултация за продукти на Хама.

Гореща телефонна линия: +49 9091 502-115 (немски/английски)

Допълнителна информация за съпорт ще намерите тук: www.hama.com

9. Технически данни

Стереo тонколони Soldier-S Bluetooth	
Bluetooth технология	Bluetooth v5.0
Поддържани профили	A2DP V1.2, AVRCP V1.0, HFP V1.6
Честота	80 Hz – 16 kHz
Обсег	< 10 m
Макс. Музикална мощност	5 W
Напрежение на зареждане	5V \approx 0.8 A
Озвучителна система	Mono
Импеданс	4 Ω
Изкривяване THD	\leq 4%
Размери	85 x 85 x 40 mm
Тегло	210 g
Изводи	Micro USB
Акумулаторна батерия	
Тип	Lithium-Ion, 3.7 V, 1950 mAh/7.2Wh Typ. 2000 mAh/7.4Wh

Време за зареждане	~ 3 h
Време на работа	Via Bluetooth: ~ 14 h (в зависимост от силата на звука и звуковото съдържание)

10. Декларация за съответствие



С настоящото Hama GmbH & Co KG декларира, че типът радиосистема [00173187] съответства на основните изисквания на директива 2014/53/ЕО. Пълният текст на ЕС декларацията за съответствие е на разположение на

следния интернет адрес:

www.hama.com -> 00173187 -> Downloads.

Радиочестотен диапазон/ Радиочестотни диапазони	2402 – 2480 MHz
Излъчена максимална мощност на предаване	9.63 dBm

Elementi di comando e indicazioni

1. Tasto funzione
2. Tasto funzione –
3. Tasto funzione +
4. Tasto funzione
5. Pulsante a pressione per aprire l'asola
6. Pulsante Reset
7. Attacco di carica micro USB
8. Carica LED di stato
9. LED di stato "Multi-Connect"
10. LED di stato Bluetooth

Grazie per avere acquistato un prodotto Hama!
Prima della messa in esercizio, leggete attentamente le seguenti istruzioni e avvertenze, quindi conservatele in un luogo sicuro per una eventuale consultazione. In caso di cessione dell'apparecchio, consegnate anche le presenti istruzioni al nuovo proprietario.

1. Spiegazione dei simboli di avvertimento e delle indicazioni

Attenzione

Viene utilizzato per contrassegnare le indicazioni di sicurezza oppure per rivolgere l'attenzione verso particolari rischi e pericoli.

Avvertenza

Viene utilizzato per contrassegnare informazioni supplementari o indicazioni importanti.

2. Contenuto della confezione

- Cassa audio Bluetooth **Soldier-5**
- Cavo di carica micro USB
- Queste istruzioni per l'uso

3. Indicazioni di sicurezza

- Utilizzare il prodotto esclusivamente per lo scopo previsto.
- Non tentare di aggiustare o riparare l'apparecchio da soli. Fare eseguire qualsiasi lavoro di riparazione al personale specializzato competente.
- Il prodotto è concepito per l'uso domestico privato, non commerciale.
- Evitare di mettere in esercizio il prodotto in prossimità di riscaldamento, altre fonti di calore o la luce diretta del sole.
- Tenere questo apparecchio, come tutte le apparecchiature elettriche, fuori dalla portata dei bambini!
- Non fare cadere il prodotto e non sottoporlo a forti scossoni!
- Non mettere in esercizio il prodotto al di fuori dei suoi limiti di rendimento indicati nei dati tecnici.
- Non utilizzare il prodotto in zone in cui non sono ammesse le apparecchiature elettroniche.
- Usare cautela. Il volume alto può disturbare o compromettere l'ambiente circostante.
- Non aprire il prodotto e non utilizzarlo più se danneggiato.
- L'accumulatore è fisso e non può essere rimosso, smaltirlo conformemente alle normative locali vigenti.
- Tenere l'imballo fuori dalla portata dei bambini, pericolo di soffocamento!
- Smaltire immediatamente il materiale d'imballaggio attenendosi alle prescrizioni locali vigenti.
- Non apportare modifiche all'apparecchio per evitare di perdere i diritti di garanzia.
- Non gettare l'accumulatore o il prodotto nel fuoco.
- Non modificare, né deformare, surriscaldare, smontare le batterie/le batterie ricaricabili.

Nota - Tenuta stagna

L'altoparlante è resistente all'acqua in conformità a IPX7 fino ad una profondità di 1 m. L'uso in ambiente umido (ad es. nella doccia) non crea alcun problema. Fare attenzione che tutti i collegamenti di carica siano chiusi quando il dispositivo viene a contatto con l'acqua.

4. Messa in esercizio e funzionamento

4.1 Accensione/spengimento

- Tenere premuto il tasto funzione (4) per ca. 2 secondi per accendere/spengere la cassa audio.
- Si attiva un segnale acustico e il LED di stato (10) inizia a lampeggiare.

Nota – Spengimento automatico

- Prestare attenzione che la cassa si spegne dopo 10 minuti se non si effettua alcuna azione (nessuna riproduzione audio/nessuna funzione Bluetooth).

4.2 Carica delle batterie

Attenzione – Batteria

- Per la carica utilizzare esclusivamente caricabatterie o attacchi USB idonei.
- Non utilizzare più i caricabatterie o gli attacchi USB difettosi e non cercare di ripararli.
- Non sovraccaricare, né scaricare interamente il prodotto.
- Evitare di conservare, caricare e utilizzare la batteria a temperature estreme e con pressione atmosferica molto bassa (come ad es. ad alta quota).
- In caso di lungo inutilizzo, ricaricare regolarmente (almeno una volta ogni tre mesi).

Avvertenza

- Non caricare il prodotto con l'attacco USB del proprio pc/laptop. Ciò potrebbe danneggiare l'attacco USB.
- Utilizzare il cavo USB in dotazione solo per questo altoparlante, non per altri dispositivi.

Avvertenza

- Chiudere accuratamente la chiusura dell'attacco micro USB in modo da essere sicuri che il prodotto sia a tenuta stagna.
- Facciamo notare che l'acqua influisce sulla portata e sulla qualità del suono dell'altoparlante.

- Prima del primo utilizzo, caricare completamente la cassa acustica.
- Aprire la chiusura dell'attacco micro USB (7).
- Collegare il cavo di carica micro USB in dotazione all'attacco micro USB (7) dell'altoparlante.
- Collegare la spina libera del cavo di carica micro USB a un caricabatterie USB idoneo. Consultare le istruzioni per l'uso del caricabatterie USB utilizzato.
- По време на зареждане LED статусът за зареждане (8) свети постоянно в червено.
- Когато акумулаторната батерия се зареди напълно, LED статусът за зареждане изгасва (8).

Nota – Processo di carica

- Un processo di carica completo dura ca. 3 ore.
- La batteria della cassa audio si può caricare quando la cassa audio è accesa o spenta.
- Se la capacità della batteria è inferiore al 10%, viene emesso un doppio tono di segnalazione. Questa informazione viene ricevuta solo se la cassa audio è accesa.

- La durata effettiva della batteria varia a seconda dell'utilizzo del dispositivo, delle impostazioni e delle condizioni ambientali (le batterie hanno una vita limitata).

4.3 Prima connessione Bluetooth (pairing)

Nota - Tenuta stagna

- Verificare che il proprio terminale mobile (lettore MP3, telefono cellulare ecc.) sia compatibile Bluetooth.
- Attenzione: la portata del Bluetooth è pari a max. 10 metri, in assenza di ostacoli come pareti, persone ecc.
- Accertarsi che il terminale compatibile Bluetooth sia acceso e che il Bluetooth sia attivato.
- Accertarsi che la cassa audio si trovi entro la portata del Bluetooth di max. 10 metri.

- Accendere la cassa audio come descritto in **4.1 Accensione/spengimento**.
- Il LED di stato (10) comincia a lampeggiare. La cassa audio cerca una connessione.
- Aprire le impostazioni Bluetooth sul proprio terminale e attendere finché nell'elenco dei dispositivi Bluetooth trovati non viene visualizzato **Hama Soldier-S**.
- Selezionare **Hama Soldier-S** e attendere finché la cassa audio non viene visualizzata come collegata nelle impostazioni Bluetooth del proprio terminale. Un segnale acustico conferma che la connessione è avvenuta.
- Il LED di stato del Bluetooth (10) si accendono.

Nota - Password Bluetooth

- Per stabilire la connessione con un altro dispositivo Bluetooth alcuni terminali richiedono una password.
- Per la connessione con la cassa audio immettere la password 0000, se viene richiesto dal proprio terminale.

4.4 Connessione automatica Bluetooth (dopo avere effettuato il pairing)

- Accertarsi che il terminale compatibile Bluetooth sia acceso e che il Bluetooth sia attivato.
- Accertarsi che la cassa audio si trovi entro la portata del Bluetooth di max. 10 metri.
- Accendere la cassa audio come descritto in **4.1 Accensione/spengimento**.
- Dopo avere effettuato la connessione automatica, il LED di stato blu (10) lampeggia. Un segnale acustico conferma che la connessione è avvenuta.

Nota - Connessione compromessa

- Dopo aver effettuato il primo collegamento tra cassa audio e terminale, la connessione avviene automaticamente. Se la connessione Bluetooth non dovesse ripristinarsi automaticamente, verificare i seguenti punti:
- Nelle impostazioni Bluetooth del terminale, controllare se **Hama Soldier-S** è connesso. In caso contrario, ripetere i passaggi elencati al paragrafo "Prima connessione Bluetooth".
 - Controllare se il terminale e la cassa audio distano meno di 10 metri, altrimenti ridurre la distanza degli apparecchi.
 - Controllare se la portata è compromessa da ostacoli e in caso affermativo posizionare gli apparecchi più vicini.

4.5 Riproduzione audio (via Bluetooth)

Avviare la riproduzione audio sul terminale collegato. La riproduzione musicale si può comandare anche dalla cassa audio (se supportato dall'apparecchio collegato).

- Premere il tasto funzione ► (4) per avviare o interrompere la riproduzione audio.
- Premere brevemente il tasto di funzione + (3) per aumentare il volume.

- Premere brevemente il tasto di funzione - (2) per diminuire il volume.
- Premere brevemente il tasto di funzione + (3) per passare al brano successivo.
- Premere a lungo il tasto di funzione - (2) per tornare al brano precedente.

4.7 Funzione viva voce

La cassa audio può essere utilizzata come un vivavoce per il proprio telefono cellulare. Per questa funzione il telefono cellulare deve essere collegato via Bluetooth alla cassa audio.

- Premere una volta il tasto funzione ► (4) per rispondere a una chiamata in arrivo.
- Tenere nuovamente premuto il tasto funzione ► (4) per ca. 2 secondi per proseguire la chiamata.
- Durante la conversazione, premere una volta il tasto funzione ► (4) per ca. 2 secondi per concludere la chiamata.

Nota - qualità della conversazione

- Al fine di aumentare la qualità della conversazione, durante la conversazione è necessario portarsi nelle vicinanze della cassa audio.

5. Collegamento di diversi altoparlanti tramite Multi-Connect

- È possibile collegare assieme via Bluetooth diversi altoparlanti della Serie Soldier (indipendentemente che siano "S" o "L").
- Per collegare un altoparlante acceso con un altro altoparlante seguire quanto descritto qui di seguito:

Nota

L'altoparlante che viene acceso per primo diventa il "master" del gruppo. Tutti gli altoparlanti che vengono aggiunti, vengono definiti "slave".

- Accendere l'altoparlante che si vuole aggiungere (vedi **4.1 Accensione/spengimento**).
- Premere su questo "slave" il tasto di funzione Ⓢ (1). Risuonerà un segnale acustico. Ora si crea il collegamento al master.
- Se il collegamento è riuscito, il LED di stato Multi-Connect dello "slave" (9) si allumina di luce fissa arancione.
- Il LED di stato del Bluetooth (10) del "master" si illumina di luce fissa blu.
- Per staccare uno "slave" dal gruppo, premere su questo dispositivo il tasto di funzione Ⓢ (1).
- Se si preme contemporaneamente su un dispositivo "slave" i tasti di funzione (2) e +(3), questo dispositivo avrà la funzione di "master".

6. Cura e manutenzione

- Pulire il prodotto unicamente con un panno che non lascia pelucchi e appena umidito e non ricorrere a detersivi aggressivi.

7. Esclusione di garanzia

Hama GmbH & Co KG non si assume alcuna responsabilità per i danni derivati dal montaggio o l'utilizzo scorretto del prodotto, nonché dalla mancata osservanza delle istruzioni per l'uso e/o delle indicazioni di sicurezza.

8. Assistenza e supporto

In caso di domande sul prodotto, rivolgersi alla Consulenza prodotto Hama. Hotline: +49 9091 502-115 (ted./ing.)
Ulteriori informazioni sul supporto sono disponibili qui: www.hama.com

9. Dati tecnici

Cassa audio Bluetooth Soldier-S	
Tecnologia Bluetooth	Bluetooth v5.0
Profili supportati	A2DP V1.2, AVRCP V1.0, HFP V1.6
Frequenza	80 Hz – 16 kHz
Portata	< 10 m
Max. Potenza musicale	5 W
Tensione di carica	5V = 0.8 A
Sound System	Mono
Impedenza	4 Ω
Distorsione THD	≤ 4%
Dimensioni	85 x 85 x 40 mm
Peso	210 g
Attacchi	Micro USB
Batteria	
Tipo	Lithium-Ion, 3.7 V, 1950 mAh/7.2Wh Typ. 2000mAh/7.4Wh
Tempo di carica	~ 3 h
Tempo di esercizio	Via Bluetooth: ~ 14 h (a seconda del volume e del contenuto audio)

10. Dichiarazione di conformità



Il fabbricante, Hama GmbH & Co KG, dichiara che il tipo di apparecchiatura radio [00173187] è conforme alla direttiva 2014/53/UE. Il testo completo della dichiarazione di conformità UE è disponibile al seguente indirizzo Internet:

www.hama.com -> 00173187 -> Downloads.

Bande di frequenza	2402 – 2480 MHz
Massima potenza a radiofrequenza trasmessa	9.63 dBm

Bedieningselementen en weergaven

1. Functietoets 
2. Functietoets –
3. Functietoets +
4. Functietoets 
5. Drukknop voor het openen van de luis
6. Reset-knop
7. USB-laadaansluitpunt Micro-USB
8. Status-led opladen
9. Status-led „Multi-Connect“
10. Status-led Bluetooth

Hartelijk dank dat u voor een product van Hama heeft gekozen. Neem de tijd om de volgende aanwijzingen en instructies volledig door te lezen. Berg deze gebruiksaanwijzing vervolgens op een goede plek op zodat u hem als naslagwerk kunt gebruiken. Op zodat u hem als naslagwerk kunt gebruiken. Mocht u het toestel verkopen, geeft u dan ook deze gebruiksaanwijzing aan de nieuwe eigenaar.

1. Verklaring van waarschuwingssymbolen en instructies

Waarschuwing

Wordt gebruikt voor veiligheidsinstructies of om de aandacht te trekken op bijzondere gevaren en risico's.



Aanwijzing

Wordt gebruikt voor extra informatie of belangrijke informatie.



2. Inhoud van de verpakking

- Bluetooth luidspreker **Soldier-S**
- Micro-USB-oplaadkabel
- deze bedieningsinstructies

3. Veiligheidsinstructies

- Gebruik het product uitsluitend voor het doel waarvoor het gemaakt is.
- Probeer niet het product zelf te onderhouden of te repareren. Laat onderhouds- en reparatiewerkzaamheden door vakpersoneel uitvoeren.
- Het product is bedoeld voor niet-commercieel privegebruik in huishelijke kring.
- Gebruik het product niet in de onmiddellijke nabijheid van een verwarming of andere warmtebronnen en stel het niet bloot aan directe zonnestralen.
- Elektrische apparaten dienen buiten het bereik van kinderen gehouden te worden!
- Laat het product niet vallen en stel het niet bloot aan zware schokken of stoten.
- Gebruik het product niet buiten de in de technische gegevens vermelde vermogensgrenzen.
- Gebruik het product niet binnen omgevingen, waarin elektronische apparatuur niet is toegestaan.
- Houd rekening met anderen. Grote geluidsvolumen kunnen uw omgeving storen of benadelen.
- Open het product niet en gebruik het niet meer als het beschadigd is.
- De accu is vast ingebouwd en kan niet worden verwijderd, voer het product derhalve als één geheel af overeenkomstig de wettelijke voorschriften.
- Het verpakkingsmateriaal mag absoluut niet in handen van kinderen komen; verstikkingsgevaar.
- Het verpakkingsmateriaal direct en overeenkomstig de lokaal geldende afvoersprocedures afvoeren.
- Verander niets aan het toestel. Daardoor vervalt elke aanspraak op garantie.
- Gooi de accu resp. het product niet in het vuur.
- De accu's/batterijen niet wijzigen en/of vervormen/verhitten/demonteren.

Aanwijzing – waterdichtheid

De luidspreker is overeenkomstig IPX7 waterdicht tot 1 m waterdiepte. Het gebruik in een vochtige omgeving (bijv. douche) is dus zonder problemen mogelijk. Let erop dat bij contact met water alle laadaansluitingen gesloten moeten zijn.



4. Ingebruikneming en werking

4.1 In-/ Uitschakelen

- Houd de functietoets  (4) ca. 2 seconden ingedrukt teneinde de luidspreker in of uit te schakelen.
- Er weerklinkt een akoestisch signaal en het statusledje (10) begint te knipperen.

Aanwijzing – automatisch uitschakelen

Houd er rekening mee dat de luidspreker zich na een periode van 10 minuten zonder actief te zijn (geen audioweergave / geen Bluetooth functie automatisch uitschakelt).



4.2 Opladen van de accu

Waarschuwing – Accu

- Gebruik alleen geschikte laadapparatuur of USB-aansluitingen voor het opladen.
- Gebruik defecte laadapparatuur of USB-aansluitingen principieel niet meer en probeer ze niet te repareren.
- Het op te laden product niet overladen of diep ontladen.
- Vermijd opslag, opladen en gebruik bij extreme temperaturen en extreem lage luchtdruk (bijv. op grote hoogte).
- Indien de accu's gedurende langere tijd worden opgeborgen, dan dienen ze ten minste regelmatig (min. om die 3 maanden) te worden opgeladen.



Aanwijzing

- Het product niet op de USB-poort van uw pc/laptop opladen. Dit kan tot beschadiging van de USB-poort leiden.
- Gebruik de meegeleverde USB-laadkabel alleen voor deze luidspreker, niet voor andere apparaten.



Aanwijzing

- Sluit het micro-USB-aansluitpunt na het opladen zorgvuldig af om te waarborgen dat het product waterdicht is.
- Houd er rekening mee dat water het bereik en de klank van de luidspreker kan beïnvloeden.



- Laad voor het eerste gebruik de luidspreker eenmaal volledig op.
- Open de sluiting van het micro-USB-aansluitpunt (7).
- Sluit de meegeleverde Micro-USB-oplaadkabel op de Micro-USB-aansluiting (7) van de luidspreker aan.
- Sluit de vrije stekker van de Micro-USB-oplaadkabel op een geschikt USB-laadtoestel aan. Neem in dat geval de bedieningsinstructies van het gebruikte USB-laadtoestel in acht.
- De status-led opladen (8) brandt tijdens het opladen constant rood.
- Zodra de accu volledig is opgeladen gaat de status-led opladen (8) uit.

Aanwijzing – oplaadprocedure

- Het volledig opladen duurt ca. 3 uur.
- De accu van de luidspreker kan zowel in een in- als uitgeschakelde toestand worden opgeladen.
- Zodra de accucapaciteit minder dan 10% bedraagt, weerklinkt een 2-voudig akoestisch signaal. Deze informatie ontvangt u alleen bij een ingeschakelde luidspreker.



- De daadwerkelijke gebruikstijd van de accu varieert al naar gelang van het gebruik van het toestel, de instellingen en omgevingsomstandigheden (accu's hebben een beperkte technische levensduur).

4.3 Bluetooth verbinding de eerste maal tot stand brengen (pairing)

Aanwijzing



- Controleer of uw mobiele eindtoestel (MP3-speler, mobiele telefoon, enz.) over een Bluetooth functie beschikt.
- Houd er rekening mee dat het bereik van Bluetooth max. 10 meter bedraagt, zonder hindernissen zoals wanden, personen, enz.
- Controleer of uw Bluetooth geschikt eindtoestel is ingeschakeld en dat de Bluetooth functie is geactiveerd.
- Controleer of de luidspreker zich binnen het Bluetooth bereik van max. 10 meter bevindt.
- Schakel de luidspreker in - zoals in **4.1 In-/ Uitschakelen** is beschreven - in.
- Het statusledje (10) begint te knipperen. De luidspreker zoekt naar een verbinding.
- Open op uw eindtoestel de Bluetooth instellingen en wacht totdat in de lijst van gevonden Bluetooth apparatuur **Hama Soldier-S** wordt weergegeven.
- Selecteer de **Hama Soldier-S** en wacht totdat de luidspreker als zijnde „verbonden” in de Bluetooth instellingen van uw eindtoestel wordt weergegeven. Een akoestisch signaal bevestigt de succesvolle verbinding.
- De status-led Bluetooth (10) brandt constant.

Aanwijzing – Bluetooth password



- Sommige toestellen hebben voor het tot stand brengen van de verbinding met een ander Bluetooth toestel een password nodig.
- Voer voor de verbinding met de luidspreker het password 0000 in, indien uw toestel de invoer van een password verlangt.

4.4 Automatische Bluetooth verbinding (na een reeds uitgevoerde koppeling/pairing)

- Controleer of uw Bluetooth geschikt eindtoestel is ingeschakeld en dat de Bluetooth functie is geactiveerd.
- Controleer of de luidspreker zich binnen het Bluetooth bereik van max. 10 meter bevindt.
- Schakel de luidspreker in - zoals in **4.1 In-/ Uitschakelen** is beschreven - in.
- Na een uitgevoerde automatische verbinding gaat de LED-indicator (10) blauw branden. Een akoestisch signaal bevestigt de succesvolle verbinding.

Aanwijzing – verbinding stagneert



Nadat de eerste verbinding tussen de luidspreker en uw toestel succesvol tot stand is gebracht wordt de verbinding normaliter steeds weer automatisch uitgevoerd. Indien de Bluetooth verbinding echter niet wederom automatisch tot stand wordt gebracht, dan dienen de hieronder vermelde punten te worden gecontroleerd:

- Controleer in de Bluetooth instellingen van het eindtoestel of **Hama Soldier-S** is verbonden. Is dit niet het geval, dan herhaalt u de onder „De eerste maal een Bluetooth verbinding tot stand brengen (koppelen)” genoemde stappen.
- Controleer of het toestel en de luidspreker zich minder dan 10 meter van elkaar bevinden. Is dit niet het geval, dan reduceert u de afstand tussen de beide toestellen.
- Controleer of hindernissen het bereik negatief beïnvloeden. Indien dit het geval is, dan plaatst u de toestellen dichter bij elkaar.

4.5 Audioweergave (via Bluetooth)

Start en regel de audioweergave op het desbetreffende verbonden eindtoestel. De audioweergave kan tevens vanaf de luidspreker worden geregeld (voor zover dit door het verbonden toestel wordt ondersteund).

- Druk op de functietoets **▶||** (4) om de audioweergave te starten of te stoppen.
- Druk kort op de functietoets + (3) teneinde het geluidsniveau te verhogen.
- Druk kort op de functietoets – (2) teneinde het geluidsniveau te verlagen.
- Druk lang op de functietoets + (3) teneinde naar de volgende titel te springen.
- Druk lang op de functietoets – (2) teneinde naar de vorige titel te springen.

4.6 Handsfree-functie

De mogelijkheid is aanwezig om de luidspreker zoals een handsfree-voorziening voor uw mobiele telefoon te gebruiken. De mobiele telefoon dient voor deze functie via Bluetooth met de luidspreker te zijn verbonden.

- Druk eenmaal op de functietoets **▶||** (4) teneinde een binnenkomend gesprek aan te nemen.
- Houd de functietoets **▶||** (4) opnieuw ingedrukt teneinde het gesprek voort te zetten.
- Druk tijdens het gesprek eenmaal op de functietoets **▶||** (4) teneinde het gesprek te beëindigen.

Aanwijzing – Gesprekswaarditeit



Let erop dat u met uw mobiele telefoon tijdens een telefoongesprek in de buurt van de luidspreker blijft teneinde de gesprekswaarditeit te waarborgen.

5. Verbinding van meerdere luidsprekers via Multi-Connect

- Verbind u willekeurig veel luidsprekers van de Soldier-serie (maakt niet uit "S" of "L") via Bluetooth met elkaar.
- Ga als volgt te werk om een ingeschakelde luidspreker met nog een luidspreker te verbinden:

Aanwijzing



De luidspreker die als eerste wordt ingeschakeld is de zgn. "Master" van de groep. Alle overige luidsprekers, die worden toegevoegd, worden als "Slave" aangeduid.

- Schakel de luidspreker, die moet worden toegevoegd, in. (zie **4.1 In-/ uitschakelen**)
- Druk bij deze "Slave" eenmaal op de functietoets **⊗** (1). Er weerklinkt een signaaltoon. Er wordt een verbinding met de Master tot stand gebracht.
- Bij een succesvolle verbinding brandt de status-led Multi-Connect (9) van de "Slave" constant oranje.
- De status-led Bluetooth (10) van de "Master" brandt constant blauw.
- Ook, om een "Slave" uit de groep te verwijderen, bij deze luidspreker kort op de functietoets **⊗** (1).
- Indien bij een "Slave" de functietoets – (2) en + (3) tegelijkertijd worden ingedrukt, wordt deze luidspreker de "Master" van de groep.

6. Onderhoud en verzorging

- Reinigt product uitsluitend met een pluisvrije, licht vochtige doek en maak geen gebruik van agressieve reinigingsmiddelen.

7. Uitsluiting van garantie en aansprakelijkheid

Hama GmbH & Co KG aanvaardt geen enkele aansprakelijkheid of garantieclaims voor schade of gevolgschade, welke door ondeskundige installatie, montage en ondeskundig gebruik van het product ontstaan of het resultaat zijn van het niet in acht nemen van de bedieningsinstructies en/of veiligheidsinstructies.

8. Service en support

Neem bij vragen over het product contact op met de afdeling Productadvies van HAMA.

Hotline: +49 9091 502-115 (Duits/Engels)

Meer support-informatie vindt u hier:

www.hama.com

9. Technische specificaties

Bluetooth luidspreker Soldier-S	
Bluetooth technologie	Bluetooth v5.0
Bluetooth zendvermogen	A2DP V1.2, AVRCP V1.0, HFP V1.6
Frequentie	80 Hz – 16 kHz
Bereik	< 10 m
Max. muziekvermogen	5 W
Oplaadspanning	5V = 0.8 A
Soundsysteem	Mono
Impedantie	4 Ω
Vervorming THD	≤ 4%
Afmetingen	85 x 85 x 40 mm
Gewicht	210 g
Aansluitingen	Micro USB
Accu	
Typ	Lithium-Ion, 3.7 V, 1950 mAh / 7.2Wh Typ. 2000 mAh / 7.4Wh
Oplaadtijd	~ 3 h
Gebruikstijd	Via Bluetooth: ~ 14 h (afhankelijk van de geluidssterkte en audio-inhoud)

10. Conformiteitsverklaring





Hierbij verklaar ik, Hama GmbH & Co KG, dat het type radioapparatuur [00173187] conform is met Richtlijn 2014/53/EU. De volledige tekst van de EU-conformiteitsverklaring kan worden geraadpleegd op het volgende internetadres:

www.hama.com -> 00173187 -> Downloads.

Frequentieband(en)	2402 – 2480 MHz
Maximaal radiofrequent vermogen	9.63 dBm

Στοιχεία χειρισμού και ενδείξεις

1. Λήκτρο λειτουργίας 
2. Λήκτρο λειτουργίας –
3. Λήκτρο λειτουργίας +
4. Λήκτρο λειτουργίας 
5. Κομπι για το άνοιγμα του κυκλώματος
6. Κομπι επαναφοράς
7. Υποδοχή φόρτισης micro USB
8. Λυχνία LED κατάστασης φόρτισης
9. Λυχνία LED κατάστασης "Multi-Connect"
10. Λυχνία LED κατάστασης Bluetooth

Σας ευχαριστούμε για την αγορά αυτού του προϊόντος, της Hama!

Διαβάστε προσεκτικά τις παρακάτω οδηγίες και υποδείξεις. Στη συνέχεια, φυλάξτε αυτό το εγχειρίδιο σε ασφαλές μέρος για μελλοντική χρήση. Σε περίπτωση που πουλήσετε τη συσκευή, παραδώστε αυτό το εγχειρίδιο στον επόμενο αγοραστή.

1. Επεξηγήσεις συμβόλων προειδοποίησης και υποδείξεων

Προειδοποίηση

Χρησιμοποιείται για τη σήμανση υποδείξεων ασφαλείας ή για να επιστήξει την προσοχή σε ιδιαίτερους κινδύνους.



Υπόδειξη

Χρησιμοποιείται για τη σήμανση επιπλέον πληροφοριών ή σημαντικών υποδείξεων.



2. Περιεχόμενα συσκευασίας

- Στερεοφωνικό ηχείο *Bluetooth Soldier-S*
- Καλώδιο φόρτισης micro-USB
- Αυτό το εγχειρίδιο χειρισμού

3. Υποδείξεις ασφαλείας

- Το προϊόν πρέπει να χρησιμοποιείται αποκλειστικά για το σκοπό που προβλέπεται.
- Μην επιχειρήσετε να συντηρήσετε ή να επισκευάσετε τη συσκευή εσείς οι ίδιοι.
- Οι εργασίες συντήρησης πρέπει να γίνονται από εξειδικευμένα άτομα.
- Το προϊόν προορίζεται για σκοπούς οικιακής χρήσης.
- Μην χρησιμοποιείτε το προϊόν κοντά σε καλοριφέρ, άλλες πηγές θερμότητας ή σε σημεία όπου δέχεται άμεση ηλιακή ακτινοβολία
- Μην αφήνετε τα παιδιά να αγγίζουν αυτή ή οποιαδήποτε άλλη ηλεκτρική συσκευή.
- Το προϊόν δεν επιτρέπεται να πέφτει κάτω, ούτε και να δέχεται δυνατά χτυπήματα.
- Μην χρησιμοποιείτε τη συσκευή εκτός των ορίων απόδοσης που περιγράφονται στα τεχνικά χαρακτηριστικά.
- Μην χρησιμοποιείτε το προϊόν σε περιοχές όπου δεν επιτρέπονται ηλεκτρονικές συσκευές.
- Προσέξτε. Οι υψηλές εντάσεις μπορεί να ενοχλήσουν ή να βλάψουν τους γύρω σας.
- Μην ανοίγετε το προϊόν και μην το χρησιμοποιείτε αν χαλάσει.
- Η μπαταρία είναι ενσωματωμένη και δεν μπορεί να αφαιρεθεί, γι' αυτό πρέπει να απορριψτεί ολόκληρο το προϊόν σύμφωνα με τις ισχύουσες νομικές διατάξεις.
- Τα παιδιά δεν επιτρέπεται να έρχονται σε επαφή με το υλικό της συσκευασίας, υπάρχει κίνδυνος ασφυξίας.

- Απορρίψτε κατευθείαν το υλικό συσκευασίας σύμφωνα με τους ισχύοντες τοπικούς κανονισμούς απόρριψης.
- Μην κάνετε μεταποσές στη συσκευή. Κατ' αυτόν τον τρόπο παύει να ισχύει η εγγύηση.
- Μην ρίχνετε την μπαταρία ή/και το προϊόν στη φωτιά.
- Μην μετατρέπετε καλή μη παραμορφώνετε/θερμαίνετε/ανοίγετε τις απλές/επαναφορτιζόμενες μπαταρίες.

Υπόδειξη – Αδιάβροχος ιδιότητες



Η θήκη είναι αδιάβροχη σε βάθος νερού έως 1 m σύμφωνα με τον δείκτη στεγανότητας IPX7. Κατά συνέπεια, η χρήση σε υγρό περιβάλλον (π.χ. ντους) είναι δυνατή χωρίς προβλήματα. Βεβαιωθείτε ότι όλες οι υποδοχές φόρτισης είναι κλειστές όταν έρχονται σε επαφή με το νερό.

4. Έναρξη χρήσης και λειτουργία

4.1 Ενεργοποίηση/απενεργοποίηση

- Πατήστε και κρατήστε πατημένο το πλήκτρο λειτουργιών  (4) για 2 δευτερόλεπτα για να ενεργοποιηθείτε/απενεργοποιηθείτε το ηχείο.
- Θα ακουστεί ένα ηχητικό σήμα και η λυχνία LED κατάστασης (10) θα αρχίσει να αναβοσβήνει.

Υπόδειξη – Αυτόματη απενεργοποίηση



Λάβετε υπόψη ότι το ηχείο απενεργοποιείται μετά από 10 λεπτά, εάν δεν υπάρχει κάποια δραστηριότητα (δεν γίνει αναπαραγωγή ήχου/ δεν χρησιμοποιηθεί το Bluetooth).

4.2 Φόρτιση της μπαταρίας

Προειδοποίηση – Μπαταρία



- Για τη φόρτιση χρησιμοποιείτε μόνο κατάλληλους φορτιστές ή υποδοχές USB.
- Γενικά μην χρησιμοποιείτε ελαττωματικούς φορτιστές ή υποδοχές USB και μην προσπαθείτε να τα επισκευάσετε.
- Μην αφήνετε το προϊόν να υπερφορτιζεται ή να αποφορτιζεται τελείως.
- Μην αποθηκεύετε, φορτίζετε και μην χρησιμοποιείτε τη μονάδα σε ακραίες θερμοκρασίες και υπερβολικά χαμηλή ατμοσφαιρική πίεση (όπως π.χ. σε μεγάλα ύψη).
- Όταν το προϊόν πρόκειται να αποθηκευτεί για μεγάλο χρονικό διάστημα, πρέπει να φορτίζεται ανά τακτά χρονικά διαστήματα (τουλάχιστον κάθε τρίμηνο).

Προειδοποίηση



- Μην φορτίζετε το προϊόν μέσω της θύρας USB του υπολογιστή/φορητού υπολογιστή σας. Μπορεί να προκληθεί βλάβη στη θύρα USB.
- Χρησιμοποιήστε το παρεχόμενο καλώδιο φόρτισης USB μόνο για αυτό το ηχείο και όχι για άλλες συσκευές.

Υπόδειξη



- Μετά τη φόρτιση, κλείστε προσεκτικά την υποδοχή micro USB, για να εξασφαλίσετε ότι δεν θα εισχωρήσει νερό στο προϊόν.
- Λάβετε υπόψη ότι το νερό μπορεί να επηρεάσει την εμβέλεια και τον ήχο του ηχείου.

- Πριν την έναρξη χρήσης φορτίστε πλήρως το ηχείο.
- Ανοίξτε τη θύρα της υποδοχής micro USB (7).
- Συνδέστε το παρεχόμενο καλώδιο φόρτισης micro-USB στην υποδοχή micro-USB (7) του ηχείου.
- Συνδέστε το ελεύθερο βύσμα του καλωδίου φόρτισης micro-USB σε έναν κατάλληλο φορτιστή USB. Λάβετε σχετικά υπόψη το εγχειρίδιο του χρησιμοποιούμενου φορτιστή USB.

- Η λυχνία LED κατάστασης φόρτισης (8) ανάβει σταθερά με κόκκινο χρώμα κατά τη διαδικασία φόρτισης.
- Όταν η μπαταρία φορτιστεί πλήρως, η λυχνία LED κατάστασης φόρτισης (8) θα σβήσει.

Υπόδειξη – Φόρτιση

- Μια πλήρης φόρτιση διαρκεί περίπου 5 ώρες.
- Η μπαταρία του ηχείου μπορεί να φορτιστεί τόσο όταν αυτό είναι ενεργοποιημένο όσο και όταν είναι απενεργοποιημένο.
- Όταν η χωρητικότητας της μπαταρίας είναι λιγότερη από 10%, ακούγεται ένα διπλό ηχητικό σήμα. Αυτό γίνεται μόνο όταν το ηχείο είναι ενεργοποιημένο.

- Ο πραγματικός χρόνος λειτουργίας της μπαταρίας διαφέρει ανάλογα με τη χρήση της συσκευής, τις ρυθμίσεις και τις συνθήκες περιβάλλοντος (οι μπαταρίες έχουν περιορισμένη διάρκεια ζωής).

4.3 Πρώτη σύνδεση Bluetooth (ζεύξη)

Υπόδειξη

- Ελέγξτε εάν η φορητή σας συσκευή (συσκευή MP3, κινητό τηλέφωνο, κλπ.) είναι συμβατή με την τεχνολογία Bluetooth.
- Λάβετε υπόψη ότι η εμβέλεια του Bluetooth καλύπτει το πολύ 10 μέτρα χωρίς εμπόδια, όπως τοίχοι, άτομα κλπ.
- Βεβαιωθείτε ότι η συσκευή σας, η οποία είναι συμβατή με το Bluetooth είναι ενεργοποιημένη και ότι το Bluetooth είναι και αυτό ενεργοποιημένο.
- Βεβαιωθείτε ότι το ηχείο βρίσκεται εντός της εμβέλειας των 10 μέτρων του Bluetooth.

- Ενεργοποιήστε το ηχείο - όπως περιγράφεται στο κεφάλαιο **4.1 Ενεργοποίηση/απενεργοποίηση**.

- Η λυχνία LED κατάστασης (10) ξεκινά να αναβοσβήνει. Το ηχείο αναζητά σύνδεση.
- Ανοίξτε στη συσκευή σας τις ρυθμίσεις Bluetooth και περιμένετε μέχρι στη λίστα των συσκευών Bluetooth που βρέθηκαν να προβληθεί **Hama Soldier-S**.
- Επιλέξτε **Hama Soldier-S** και περιμένετε μέχρι το ηχείο να προβληθεί ως συνδεδεμένο στις ρυθμίσεις Bluetooth της συσκευής σας. Η επιτυχής σύνδεση επιβεβαιώνεται με ένα ηχητικό σήμα.
- Η λυχνία LED κατάστασης Bluetooth (10) ανάβει σταθερά.

Υπόδειξη – Κωδικός πρόσβασης Bluetooth

- Ορισμένες συσκευές χρειάζονται κωδικό πρόσβασης για τη δημιουργία σύνδεσης με άλλη συσκευή Bluetooth.
- Για τη σύνδεση με το ηχείο πληκτρολογήστε τον κωδικό 0000, εφόσον αυτός ζητηθεί από τη συσκευή.

4.4 Αυτόματη σύνδεση Bluetooth (αφού έχει ήδη γίνει ζεύξη)

- Βεβαιωθείτε ότι η συσκευή σας, η οποία είναι συμβατή με το Bluetooth είναι ενεργοποιημένη και ότι το Bluetooth είναι και αυτό ενεργοποιημένο.
- Βεβαιωθείτε ότι το ηχείο βρίσκεται εντός της εμβέλειας των 10 μέτρων του Bluetooth.
- Ενεργοποιήστε το ηχείο - όπως περιγράφεται στο **4.1 Ενεργοποίηση/απενεργοποίηση**.
- Μετά από επιτυχή αυτόματη σύνδεση η LED κατάστασης (10) ανάβει μπλε. Η επιτυχής σύνδεση επιβεβαιώνεται με ένα ηχητικό σήμα.

Υπόδειξη – Η σύνδεση παρεμποδίζεται

- Μετά την επιτυχή πρώτη σύνδεση μεταξύ του ηχείου και της συσκευής γίνεται αυτόματη σύνδεση. Εάν δεν δημιουργηθεί αυτόματα σύνδεση Bluetooth ελέγξτε τα παρακάτω σημεία:
- Ελέγξτε στις ρυθμίσεις Bluetooth της συσκευής εάν είναι συνδεδεμένο το **Hama Soldier-S**. Εάν όχι, επαναλάβετε τα βήματα που αναφέρονται στο κεφάλαιο Πρώτη σύνδεση Bluetooth.
- Ελέγξτε εάν η συσκευή και το ηχείο απέχουν μεταξύ τους λιγότερο από 10 μέτρα. Εάν όχι, μειώστε την απόσταση μεταξύ των συσκευών.
- Ελέγξτε εάν το σήμα διακόπτεται από εμπόδια. Εάν να, τοποθετήστε τις συσκευές πιο κοντά μεταξύ τους.

4.5 Αναπαραγωγή ήχου (μέσω Bluetooth)

Ξεκινήστε την αναπαραγωγή ήχου και ελέγξτε την στην συνδεδεμένη συσκευή. Εναλλακτικά μπορείτε να ελέγξετε την αναπαραγωγή ήχου και από το ηχείο (εφόσον κάτι τέτοιο υποστηρίζεται από τη συνδεδεμένη συσκευή).

- Πατήστε το πλήκτρο λειτουργιών **▶▶** (4), για να ξεκινήσετε ή να διακόψετε την αναπαραγωγή ήχου.
- Πατήστε στιγμιαία το πλήκτρο λειτουργιών + (3), για να αυξήσετε την ένταση.
- Πατήστε στιγμιαία το πλήκτρο λειτουργιών - (2) για να μειώσετε την ένταση.
- Πατήστε παρατεταμένα το πλήκτρο λειτουργιών + (3), για να μεταβείτε στο επόμενο κομμάτι.
- Πατήστε παρατεταμένα το πλήκτρο λειτουργιών - (2), για να μεταβείτε στο προηγούμενο κομμάτι.

4.6 Λειτουργία ελεύθερης ομιλίας

- Μπορείτε να χρησιμοποιήσετε το ηχείο ως σύστημα ελεύθερης ομιλίας για το κινητό σας τηλέφωνο. Γί αυτή τη λειτουργία το κινητό τηλέφωνο πρέπει να είναι συνδεδεμένο με το ηχείο μέσω *Bluetooth*.
- Πατήστε μία φορά το πλήκτρο **▶▶** (4), για να αποδεχτείτε την εισερχόμενη κλήση.
 - Πατήστε εκ νέου και κρατήστε πατημένο το πλήκτρο λειτουργίας **▶▶** (4), ώστε να συνεχίσετε την κλήση.
 - Κατά τη συνομιλία πατήστε μία φορά το πλήκτρο λειτουργίας **▶▶** (4), για να ολοκληρώσετε την κλήση.
 - Πατήστε και κρατήστε πατημένο το πλήκτρο λειτουργίας **▶▶** (4) για περίπου 2 δευτερόλεπτα, ώστε να καλέσετε τον τηλεφωνικό αριθμό που επιλέξατε τελευταίο.

Υπόδειξη – Ποιότητα συνομιλίας

Λάβετε υπόψη ότι κατά τη διάρκεια μιας κλήσης με το κινητό σας τηλέφωνο βρισκόσθε κοντά στο ηχείο, ώστε να βελτιώσετε την ποιότητα της συνομιλίας.

5. Σύνδεση περισσότερων ηχείων μέσω της λειτουργίας Multi-Connect

- Συνδέστε πολλά ηχεία της σειράς Soldier (είτε με την ένδειξη "S" είτε "L") όπως θέλετε μεταξύ τους μέσω Bluetooth.
- Για να συνδέσετε ένα ενεργοποιημένο ηχείο με ένα άλλο ηχείο, ακολουθήστε την εξής διαδικασία:

Υπόδειξη

Το ηχείο που ενεργοποιείται πρώτο είναι το ηχείο "master" (κύριο) της ομάδας. Όλα τα άλλα ηχεία που προστίθενται υποδεικνύονται ως "slave" (δευτερεύοντα).

- Ενεργοποιήστε το ηχείο το οποίο θέλετε να προσθέσετε. (βλ. ενότητα **4.1 Ενεργοποίηση/απενεργοποίηση**)
- Πατήστε μία φορά το πλήκτρο λειτουργιών **⊕** (1) για αυτό το ηχείο "slave". Θα ακουστεί ένα ηχητικό σήμα. Θα δημιουργηθεί σύνδεση με το ηχείο master.
- Αν η σύνδεση είναι επιτυχής, η λυχνία LED κατάστασης "Multi-Connect" (9) του ηχείου "slave" θα ανάψει σταθερά με πορτοκαλί.

- Η λυχνία LED κατάστασης Bluetooth (10) του ηχείου "master" θα ανάψει σταθερά με μπλε χρώμα.
- Για να καταργήσετε ένα ηχείο "slave" από την ομάδα, πατήστε στιγμιαία το πλήκτρο λειτουργιών ϕ (1) που βρίσκεται σε αυτό.
- Σε ένα ηχείο "slave" πατήστε ταυτόχρονα τα πλήκτρα λειτουργιών – (2) και + (3), για να το μετατρέψετε σε "master" της ομάδας.

6. Συντήρηση και φροντίδα

- Καθαρίζετε αυτό το προϊόν μόνο με ένα ελαφρύ βρεγμένο πανί χωρίς χνούδια και μην χρησιμοποιείτε επιθετικά καθαριστικά.

7. Απόβλητα εγγύησης

Η εταιρεία Hama GmbH & Co KG δεν αναλαμβάνει καμία ευθύνη ή εγγύηση για ζημιές, οι οποίες προκύπτουν από λανθασμένη εγκατάσταση και συναρμολόγηση ή λανθασμένη χρήση του προϊόντος ή μη τήρηση των οδηγιών λειτουργίας και/ή των υποδείξεων ασφαλείας.

8. Σέρβις και υποστήριξη

Για ερωτήσεις σχετικά με το προϊόν απευθυνθείτε στην υπηρεσία εξυπηρέτησης πελατών της Hama.

Γραμμή υποστήριξης: +49 9091 502-115 (Γερμανικά/Αγγλικά)

Περισσότερες πληροφορίες υποστήριξης θα βρείτε στη διεύθυνση: www.hama.com

9. Τεχνικά χαρακτηριστικά

Στερεοφωνικό ηχείο Bluetooth Soldier-S	
Τεχνολογία <i>Bluetooth</i>	Bluetooth v5.0
Υποστηριζόμενα προφίλ	A2DP V1.2, AVRCP V1.0, HFP V1.6
Συχνότητα	80 Hz – 16 kHz
Εμβέλεια	< 10 m
Μέγ. ισχύς αναπαραγωγής μουσικής	5 W
Τάση φόρτισης	5V = 0.8 A
Ηχητικό σύστημα	Mono
Σύνθετη αντίσταση	4 Ω
Παραμόρφωση THD	≤ 4%
Διαστάσεις:	85 x 85 x 40 mm
Βάρος	210 g
Υποδοχές	Micro USB

Μπαταρία

Τύπος	Lithium-Ion, 3.7 V, 1950 mAh/7.2Wh Typ. 2000 mAh/7.4Wh
Χρόνος φόρτισης	~ 3 h
Διάρκεια λειτουργίας	Via Bluetooth: ~ 14 h (je nach Lautstärke und Audioinhalt)

10. Δήλωση συμμόρφωσης

CE Με την παρούσα ο/η Hama GmbH & Co KG, δηλώνει ότι ο ραδιοεξοπλισμός [00173187] πληροί την οδηγία 2014/53/EE. Το πλήρες κείμενο της δήλωσης συμμόρφωσης ΕΕ διατίθεται στην ακόλουθη ιστοσελίδα στο διαδίκτυο:

www.hama.com -> 00173187 -> Downloads.

Ζώνη συχνοτήτων/Ζώνες συχνοτήτων	2402 – 2480 MHz
Μέγιστη εκπεμπόμενη ισχύς	9.63 dBm

Elementy obsługi i sygnalizacji

1. Przycisk funkcyjny
2. Przycisk funkcyjny –
3. Przycisk funkcyjny +
4. Przycisk funkcyjny
5. Przycisk do otwierania pętli
6. Przycisk RESET
7. Złącze do ładowania micro USB
8. Dioda LED stanu ładowania
9. Dioda LED stanu „Multi-Connect”
10. Dioda LED stanu Bluetooth

Dziękujemy za zakup naszego produktu!

Przed pierwszym użyciem należy dokładnie przeczytać instrukcję obsługi. Instrukcję należy przechować, gdyż może być jeszcze potrzebna.

1. Objaśnienie symboli ostrzegawczych i wskaźków

Ostrzeżenie

Używane w celu zwrócenia uwagi na szczególnie niebezpieczeństwo lub ryzyko.



Wskaźniki

Używane w celu zwrócenia uwagi na szczególnie przydatne informacje.



2. Zawartość opakowania

- Głośnik Bluetooth **Soldier-S**
- Kabel ładujący micro USB
- Niniejsza instrukcja obsługi

3. Wskazówki bezpieczeństwa

- Verwenden Sie das Produkt ausschließlic für den dazu vorgesehene Zweck. (1.1.3)
- Versuchen Sie nicht, das Produkt selbst zu warten oder zu reparieren. Überlassen Sie jegliche Wartungsarbeit dem zuständigen Fachpersonal. (3.4.2)
- Produkt jest przeznaczony do prywatnego, niekomercyjnego użytku domowego.
- Nie używać produktu w bezpośredniej bliskości ogrzewania, innych źródeł ciepła ani nie wystawiać go na bezpośrednie promieniowanie słoneczne.
- Trzymać urządzenie, jak wszystkie urządzenia elektryczne, z dala od dzieci!
- Chronić produkt przed upadkiem i silnymi wstrząsami.
- Nie stosować produktu poza zakresem mocy podanym w danych technicznych.
- Nie używać produktu w miejscach, gdzie nie jest dozwolone stosowanie urządzeń elektronicznych.
- Mieć wzgląd na otoczenie. Wysoki poziom głośności może zakłócać otoczenie lub wywierać na nie ujemny wpływ.
- Nie otwierać produktu i nie używać go, gdy jest uszkodzony.
- Akumulator jest zamontowany na stałe i nie można go usunąć, poddać cały produkt utylizacji zgodnie z ustawowymi postanowieniami.
- Materiały opakowaniowe trzymać koniecznie z dala od dzieci, istnieje niebezpieczeństwo uduszenia.
- Materiały opakowaniowe należy natychmiast poddać utylizacji zgodnie z obowiązującymi przepisami miejscowymi.
- Nie modyfikować urządzenia. Prowadzi to do utraty wszelkich roszczeń z tytułu gwarancji.
- Nie wrzucać akumulatora ani produktu do ognia.
- Nie modyfikować / deformować / podgrzewać / rozkładać akumulatorów / baterii.

Wskazówka dot. wodoszczelności

Głośnik ma stopień ochrony IPX7 do głębokości wody wynoszącej 1 m. Dzięki temu możliwe jest bezproblemowe stosowanie w otoczeniu o dużej wilgotności (np. prysznic). Należy pamiętać, że w przypadku kontaktu z wodą wszystkie gniazda ładowania muszą być zamknięte.



4. Uruchamianie i obsługa

4.1 Włączanie / wyłączenie

- Trzymać wciśnięty przez ok. 2 sekundy przycisk funkcyjny (4), aby wyłączyć / wyłączyć głośnik.
- Rozlega się sygnał akustyczny i dioda LED stanu (10) zaczyna migać.



Wskazówka – automatyczne wyłączenie

Należy pamiętać, że po upływie 10 minut bez żadnego działania (brak otwierania audio/ brak funkcji Bluetooth) głośnik automatycznie się wyłącza.

4.2 Ładowanie akumulatora

Ostrzeżenie – Akumulator

- Używać do ładowania tylko odpowiednich ładowarek lub portów USB.
- Nie stosować uszkodzonych ładowarek ani portów USB, ani nie próbować ich naprawiać.
- Chronić produkt przed przeładowaniem lub głębokim rozładowaniem.
- Unikać przechowywania, ładowania i stosowania w ekstremalnych temperaturach i przy bardzo niskim ciśnieniu powietrza (np. na dużych wysokościach).
- W przypadku dłuższego przechowywania regularnie (przynajmniej co kwartał) doładowywać akumulatory.



Ostrzeżenie

- Nie ładować produktu za pomocą złącza USB komputera/laptopa. Może to skutkować uszkodzeniem złącza USB.
- Załączony kabel ładujący na USB stosować wyłącznie do tego głośnika, a nie do innych urządzeń.



Wskazówka

Po zakończeniu procesu ładowania należy starannie zamknąć gniazdo micro USB w celu zapewnienia szczelności produktu.

Pamiętać, że woda może mieć wpływ na zasięg i dźwięk głośnika.

- Przed pierwszym użyciem głośnika należy go całkowicie naładować.
- Otworzyć zamknięcie portu micro USB (7).
- Podłączyć dołączony kabel ładujący micro USB do gniazda micro USB (7) głośnika.
- Podłączyć wolny wtyk kabla ładującego micro USB do odpowiedniej ładowarki USB. Uwzględnić instrukcję obsługi stosowanej ładowarki USB.
- Podczas ładowania dioda LED stanu ładowania (8) świeci na czerwono światłem ciągłym.
- Po całkowitym naładowaniu akumulatora dioda LED stanu ładowania (8) gaśnie.



Wskazówka – proces ładowania

- Kompletny proces ładowania trwa ok. 3 godzin.
- Akumulator głośnika można ładować zarówno w stanie włączonym, jak i wyłączonym.
- Jeżeli pojemność akumulatora spadnie poniżej 10%, rozlega się 2 -krotny sygnał dźwiękowy. Jest to możliwe tylko przy włączonym głośniku.
- Rzeczywista trwałość akumulatora zależy od sposobu użytkowania urządzenia, ustawień i warunków zewnętrznych (akumulatory mają ograniczoną żywotność).

4.3 Pierwsze łączenie Bluetooth (pairing)

Wskazówka



- Sprawdź, czy posiadane mobilne urządzenie końcowe (odtwarzacz MP3, telefon komórkowy, itp.) jest wyposażone w łącze Bluetooth.
- Pamiętaj, że zasięg łącza Bluetooth wynosi maks. 10 metrów bez przeszkód jak ściany, osoby itp.
- Urządzenie końcowe *Bluetooth* musi być włączone i łącze *Bluetooth* musi być aktywne.
- Zapewnić, aby głośnik znajdował się w zasięgu działania łącza *Bluetooth* maks. 10 metrów.

- Włączyć głośnik - jak opisano w rozdziale **4.1 Włączenie / wyłączenie**.
- Dioda LED stanu (10) zaczyna migać. Głośnik szuka automatycznie połączenia.
- Otworzyć na urządzeniu końcowym ustawienia Bluetooth i poczekać, aż w liście znalezionych urządzeń Bluetooth pojawi się napis **Hama Soldier-S**.
- Wybrać **Hama Soldier-S** i poczekać, aż głośnik będzie wyświetlany jako połączony w ustawieniach Bluetooth urządzenia końcowego. Sygnał akustyczny potwierdza pomyślne połączenie.
- Dioda LED stanu Bluetooth (10) świeci na niebiesko światłem ciągłym.

Wskazówka – hasło Bluetooth



- Niektóre urządzenia końcowe wymagają podania hasła do konfiguracji połączenia z innym urządzeniem Bluetooth.
- Jeżeli na urządzeniu końcowym pojawi się wezwanie do podania hasła, wpisać hasło 0000 w celu połączenia się z głośnikiem.

4.4 Automatyczne połączenie Bluetooth (po wcześniejszym sparowaniu urządzeń)

- Urządzenie końcowe Bluetooth musi być włączone i łącze Bluetooth musi być aktywne.
- Zapewnić, aby głośnik znajdował się w zasięgu działania łącza Bluetooth maks. 10 metrów.
- Włączyć głośnik - jak opisano w rozdziale **4.1 Włączenie / wyłączenie**.
- Po pomyślnym automatycznym połączeniu dioda LED stanu (10) świeci się na niebiesko. Sygnał akustyczny potwierdza pomyślne połączenie.

Wskazówka – Zakłócone połączenie



- Po pierwszym pomyślnym połączeniu głośnika z urządzeniem końcowym kolejne łączenie odbywa się automatycznie. Jeżeli połączenie Bluetooth nie zostanie nawiązane automatycznie, sprawdzić następujące punkty:
- Sprawdzić w ustawieniach *Bluetooth* urządzenia końcowego, czy **Hama Soldier-S** jest połączony. Jeżeli tak nie jest, powtórzyć kroki opisane w rozdziale Pierwsze łączenie *Bluetooth*.
 - Sprawdzić, czy urządzenie końcowe i głośnik są oddalone od siebie o mniej niż 10 m. W przeciwnym razie zmniejszyć odstęp między urządzeniami.
 - Sprawdzić, czy zasięg działania nie jest ograniczony przez przeszkody. Ewentualnie przybliżyć urządzenia do siebie.

4.5 Odtwarzanie audio (poprzez Bluetooth)

Uruchomić i odpowiednio wyregulować odtwarzanie audio na podłączonym urządzeniu końcowym. Alternatywnie, odtwarzaniem audio można też sterować z głośnika (o ile funkcja ta jest obsługiwana przez podłączone urządzenie).

- Naciśnąć przycisk funkcyjny **▶** (4), aby uruchomić lub zatrzymać odtwarzanie audio.
- Naciśnąć krótko przycisk funkcyjny + (3), aby zwiększyć poziom głośności.
- Naciśnąć krótko przycisk funkcyjny - (2), aby zmniejszyć poziom głośności.
- Naciśnąć dłużej przycisk funkcyjny + (3), aby przejść do kolejnego tytułu.
- Naciśnąć dłużej przycisk funkcyjny - (2), aby przejść do poprzedniego tytułu.

4.6 Funkcja głośnomówiąca

Możliwe jest stosowanie głośnika w funkcji zestawu głośnomówiącego do telefonu komórkowego. Aby korzystać z tej funkcji, telefon komórkowy musi być połączony z głośnikiem poprzez łącze Bluetooth.

- Jednokrotnie nacisnąć przycisk funkcyjny **▶** (4), aby odebrać połączenie przychodzące.
- Ponownie nacisnąć dłużej przycisk funkcyjny **▶** (4), aby kontynuować połączenie.
- Podczas rozmowy jedнокrotnie nacisnąć przycisk funkcyjny **▶** (4), aby zakończyć połączenie.

Wskazówka – hasło Bluetooth



- Zwrócić uwagę, aby podczas rozmowy przebywać z telefonem komórkowym w pobliżu głośnika w celu poprawy jakości rozmowy.

5. Połączenie kilku głośników poprzez Multi-Connect

- Połączyć dowolną liczbę głośników serii Soldier (obojętnie „S” lub „L”) za pomocą Bluetooth.
- Aby połączyć czynności głośnik z kolejnym głośnikiem, należy wykonać następujące czynności:

Wskazówka



Głośnik, który zostanie włączony jako pierwszy, pełni funkcję głośnika głównego („master”). Wszystkie kolejne głośniki, które są dodawane, określane są jako „slave”.

- Włączyć głośnik, który ma zostać dodany (patrz **4.1 Włączenie/wyłączenie**).
- Naciśnąć raz przycisk funkcyjny **⊗** (1) w głośniku „slave”. Rozlega się sygnał dźwiękowy. Nawiązywane jest połączenie z głośnikiem „master”.
- Gdy połączenie zostanie nawiązane, dioda LED stanu Multi-Connect (9) głośnika „slave” świeci na pomarańczowo światłem ciągłym.
- Dioda LED stanu Bluetooth (10) głośnika „master” świeci na niebiesko światłem ciągłym.
- Aby usunąć z grupy jeden z głośników „slave”, nacisnąć krótko jego przycisk funkcyjny **⊗** (1).
- Równoczesne naciśnięcie przycisków funkcyjnych - (2) i + (3) na głośniku „slave” zmienia jego funkcję w grupie na „master”.

6. Czyszczenie

- Czyścić produkt tylko przy użyciu niestrzępającej się, lekko zwilżonej szmatki i nie stosować agresywnych detergentów.

7. Wyłączenie odpowiedzialności

Hama GmbH & Co KG nie udziela gwarancji ani nie odpowiada za szkody wskutek niewłaściwej instalacji, montażu oraz nieprawidłowego stosowania produktu lub nieprzestrzegania instrukcji obsługi i/lub wskazówek bezpieczeństwa.

8. Serwis i pomoc techniczna

W razie pytań dotyczących produktu prosimy zwrócić się do infolinii Hama. Gorąca linia: +49 9091 502-115 (niem./ang.)
Dodatkowe informacje są dostępne na stronie:
www.hama.com

9. Dane techniczne

Głośnik Bluetooth Soldier-S	
Technologia <i>Bluetooth</i>	Bluetooth v5.0
Obsługiwane profile	A2DP V1.2, AVRCP V1.0, HFP V1.6
Częstotliwość	80 Hz – 16 kHz
Zasięg	< 10 m
Maks. moc muzyczna	5 W
Napięcie ładowania	5V = 0.8 A
System dźwięku	Mono
Impedancja	4 Ω
Zniekształcenia częstotliwościowe THD	≤ 4%
Wymiary	85 x 85 x 40 mm
Waga	210 g
Przyłącza	Micro USB
Akumulator	
Typ	Lithium-Ion, 3.7 V, 1950 mAh/7.2Wh Typ. 2000 mAh/7.4Wh
Czas ładowania	~ 3 h
Czas pracy	Via Bluetooth: ~ 14 h (w zależności od głośności i zawartości audio)

10. Deklaracja zgodności





Hama GmbH & Co KG niniejszym oświadcza, że typ urządzenia radiowego [00173187] jest zgodny z dyrektywą 2014/53/UE.

Pełny tekst deklaracji zgodności UE jest dostępny pod następującym adresem internetowym:

www.hama.com -> 00173187 -> Downloads.

Częstotliwość transmisji	2402 – 2480 MHz
Maksymalna moc transmisji	9.63 dBm

Kezelőelemek és kijelzők

1. Funkciógomb 
2. Funkciógomb –
3. Funkciógomb +
4. Funkciógomb 
5. Patent gomb a hurok kikapcsolásához
6. Reset gomb
7. USB-töltőcsatlakozás, Micro USB
8. LED töltésjelző
9. Állapotjelző LED „multi connect“
10. Állapotjelző LED Bluetooth

Köszönjük, hogy ezt a Hama terméket választotta!

Kérjük, hogy felszerelés előtt szánjon rá időt és olvassa el végig az alábbi útmutatót. A későbbiekben tartsa biztonságos helyen ezt a füzetet, hogy ha szükség van rá, bármikor megtalálja. Ha eladja ezt a terméket, vele együtt adja tovább ezt az útmutatót is az új tulajdonosnak.

1. Figyelmeztető szimbólumok és előírások ismertetése

Figyelmeztetés

Figyelmeztető jeleket használunk a biztonsági tényezők bemutatására, ill. felhívjuk a figyelmet a különleges veszélyekre és kockázatokra.

Hivatkozás

Az itt látható figyelmeztető jeleket használjuk fel, ha kiegészítő információkat közlünk vagy fontos tudnivalókra hívjuk fel a figyelmet.

2. A csomag tartalma

- **Soldier-S** Bluetooth hangszóró
- Micro USB töltőkábel
- Ez a használati útmutató

3. Biztonsági előírások

- Stosować produkt wyłącznie zgodnie z przewidzianym przeznaczeniem.
- Nie próbować naprawiać samodzielnie urządzenia. Prace serwisowe zlecać wykwalifikowanemu personelowi fachowemu.
- A termék a magánháztartási, nem üzleti célú alkalmazásra készül.
- A terméket ne használja a fűtés és egyéb hőforrások közelében, vagy közvetlen napsütésnek kitéve.
- Ez a készülék, mint minden elektromos készülék, nem gyermekek kezébe való!
- Ne ejtse le a terméket és ne tegye ki heves rázkódásnak.
- Ne üzemeltesse a terméket a műszaki adatokban megadott teljesítményhatárain túl.
- Ne használja a terméket olyan helyen, ahol elektronikus készülékek nincsenek megengedve.
- Legyen tekintettel környezetére. A nagy hangerő zavarhatja vagy károsíthatja környezetét.
- Ne nyissa ki a terméket és sérülés esetén ne üzemeltesse tovább.
- Az akkumulátor állandó beszerelésű és nem távolítható el, ezért a terméket egyben, a jogszabályi előírások szerint ártalmatlanítsa.
- Feltétlenül tartsa távol a gyermekeket a csomagolóanyagtól, mert fulladásveszély áll fenn.
- Azonnal ártalmatlanítsa a csomagolóanyagot a helyileg érvényes ártalmatlanítási előírások szerint.
- Ne végezzen módosítást a készüléken. Ebben az esetben minden garanciaigény megszűnik.
- Ne dobja tűzbe az akkumulátort, ill. a terméket.
- Ne módosítsa és/vagy deformálja/hévítsé/szedje szét az akkumulátorokat/elemekeket.

Tájékoztató – vízállóság

A hangszóró IPX7 szerint vízálló 1 m-es vízmélységig. Ezért a nedves környezetben (pl. zuhanyzó) történő használat gond nélkül lehetséges. Ügyeljen arra, hogy a vízzel való érintkezéskor a töltőcsatlakozók zárva legyenek.

4. Üzembevetél és üzemeltetés

4.1 Be-/kikapcsolás

- A hangszóró be- és kikapcsolásához tartsa lenyomva a funkciógombot  (4) kb. 2 másodpercig.
- Hangjelzés hallható, és az állapotjelző LED (10) villogni kezd.

Megjegyzés – automatikus kikapcsolás

Vegye figyelembe, hogy a hangszóró 10 perc télenység után (nincs hangjelzés/szűn Bluetooth funkció) kikapcsol.

4.2 Az akkumulátor feltöltése

Figyelmeztetés – Akkumulátor

- Töltéshez csak megfelelő töltőket vagy USB-csatlakozókat használjon.
- A meghibásodott töltőkészülékeket és USB-csatlakozókat ne használja tovább, és ne próbálja megjavítani őket.
- Ne töltsön túl és ne mérje le túlságosan a terméket.
- Kerülje a tárolást, a berakodást és a felhasználást szélsőséges hőmérsékleteken és rendkívül alacsony légnymóson (pl. nagy magasságban).
- Hosszabb tárolás esetén rendszeresen (min. negyedévente) töltsön a terméket.

Figyelmeztetés

- Ne töltsön a terméket a számítógép/laptop USB-csatlakozóján keresztül. Ez károsíthatja az USB-csatlakozót.
- A mellékelt USB töltőkábelt csak ehhez a hangszóróhoz használja, más eszközökhöz ne.

Tájékoztató

- Zárja le az alaposan a Micro USB csatlakozót a töltés után a termék vízállóságának biztosítása érdekében.
- Ügyeljen arra, hogy a víz befolyásolhatja a hatótávot és a hangszóró hangját.

- Első használat előtt először töltsön fel teljesen a hangszórót.
- Nyissa fel a Micro USB csatlakozó csatlakozóját (7).
- Csatlakoztassa a mellékelt Micro USB töltőkábelt a hangszóró Micro USB csatlakozójához (7).
- Csatlakoztassa a Micro USB töltőkábelt szabad csatlakozódugóját megfelelő USB töltőkészülékre. Olvassa el az USB töltőkészülék használati útmutatóját.
- Az töltés állapotjelző LED-je (8) a töltés közben folyamatosan zölden világít.
- Ha az akkumulátor teljesen feltöltődött, a töltés állapotjelző LED-je (8) kialszik.

Megjegyzés – töltési folyamat

- A teljes feltöltés 5 órát vesz igénybe.
- A hangszóró akkumulátorra ki- és bekapcsolt állapotban is tölthető.
- Ha az akkumulátor kapacitása 10% alá esik, dupla hangjelzés hallható. Ez az információ csak bekapcsolt hangszóró mellett érhető el.
- Az akkumulátor tényleges üzemideje a készülék használatától, a beállításoktól és a környezeti feltételektől függ (az akkumulátorok élettartama korlátozott).

4.3 Első Bluetooth kapcsolat (párosítás)

Megjegyzés

- Ellenőrizze, hogy a mobil eszköz (MP3-lejátszó, mobiltelefon stb.) alkalmas-e Bluetooth kapcsolatra.
- Vegye figyelembe, hogy a Bluetooth hatótávolsága maximum 10 méter akadályok, például falak, személek stb. nélkül.
- Győződjön meg róla, hogy a Bluetooth képes eszköz be van-e kapcsolva, és hogy a Bluetooth aktíválva van-e.
- Győződjön meg róla, hogy a hangszóró a Bluetooth hatótávolságán belül, azaz 10 méteren belül van.

- Kapcsolja be a hangszórót - a **4.1 Be-/kikapcsolás** részben leírtak szerint.
- Az állapotjelző LED (10) elkezd villogni. A hangszóró ekkor kapcsolatot keres.
- Nyissa meg eszköznél a Bluetooth beállításait, és várjon, amíg a talált Bluetooth eszközök listán megjelenik a **Hama Soldier-S**.
- Válassza ki a **Hama Soldier-S**-et, és várjon, amíg a hangszóró csatlakozottként jelenik meg az eszköz Bluetooth beállításában. Hangjelzés erősíti meg, hogy a kapcsolat sikeresen létrejött.
- A Bluetooth állapotjelző LED (10) ezután folyamatosan világít.

Megjegyzés – Bluetooth jelszó

- Egyes eszközök esetén jelszót kell megadnunk, amikor az eszközt egy másik Bluetooth eszközhöz csatlakoztatjuk.
- A hangszóró csatlakoztatásához írja be a 0000 jelszót, amikor az eszköz a jelszó megadására szólítja fel.

4.4 Automatikus Bluetooth kapcsolat (sikeres párosítás követően)

- Győződjön meg róla, hogy a Bluetooth képes eszköz be van-e kapcsolva, és hogy a Bluetooth aktíválva van-e.
- Győződjön meg róla, hogy a hangszóró a Bluetooth hatótávolságán belül, azaz 10 méteren belül van.
- Kapcsolja be a hangszórót - a **4.1 Be-/kikapcsolás** részben leírtak szerint.
- Sikeres automatikus csatlakozás után az állapotjelző (10) kéken világít. Hangjelzés erősíti meg, hogy a kapcsolat sikeresen létrejött.

Megjegyzés – Korlátozott kapcsolat

A hangszóró és az eszköz sikeres első kapcsolódását követően a csatlakozás automatikusan történik. Ha a Bluetooth kapcsolat nem jön létre ismét automatikusan, ellenőrizze a következő pontokat:

- Ellenőrizze az eszköz Bluetooth beállításában, hogy a **Hama Soldier-S** csatlakoztatva van-e. Ha nem, ismétlje meg az első Bluetooth kapcsolat részben leírt lépéseket.
- Ellenőrizze, hogy az eszköz és a hangszóró közötti távolság 10 méternél kevesebb-e. Ha nem, csökkentse az eszközök távolságát.
- Ellenőrizze, hogy akadályok korlátozzák-e a hatótávolságot. Ha igen, helyezze az eszközöket közelebb egymáshoz.

4.5 Hanglejátszás (Bluetooth-on keresztül)

Indítsa el és szabályozza a hanglejátszást megfelelő módon a csatlakoztatott eszközön. Alternatív megoldásként a hanglejátszást a hangszóróról is irányíthatja (amennyiben az eszköz ezt támogatja).

- Nyomja meg a **▶▶** (4) funkciógombot a hanglejátszás elindításához vagy megállításához.
- Nyomja meg röviden a + funkciógombot (3) a hangerő növeléséhez.
- Nyomja meg röviden a - funkciógombot (2) a hangerő csökkentéséhez.
- Nyomja meg hosszan a + funkciógombot (3), ha a következő dalra szeretne ugrani.
- Nyomja meg hosszan a - funkciógombot (2), ha az előző dalra szeretne ugrani.

4.6 Kihangosító funkció

Lehetőség van arra, hogy a hangszórót mobiltelefonja kihangosításához használja. A funkció használatához a mobiltelefonnak **Bluetooth** on keresztül kapcsolódnia kell a hangszóróhoz.

- Nyomja meg egyszer a funkciógombot **▶▶** (4) a bejövő hívás fogadásához.
- Tartsa újra lenyomva a funkciógombot **▶▶** (4) a hívás folytatásához.
- Nyomja le a beszélgetés közben egyszer a funkciógombot **▶▶** (4) a hívás befejezéséhez.

Megjegyzés – a hívás minősége

- A minél jobb hangminőség érdekében ügyeljen arra, hogy a hívás közben mobiltelefonjával a hangszóró közelében legyen.

5. Több hangszóró csatlakoztatása multi connecttel

- Csatlakoztasson bármennyi hangszórót a Soldier sorozatban (legyen az „S” vagy „L”) Bluetooth-on keresztül.
- A bekapcsolt hangszóró másik hangszóróhoz való csatlakoztatásához tegye a következőket:

Megjegyzés

Az elsőként bekapcsolt hangszóró lesz az elsődleges hangszóró. Minden további hangszórót másodlagos hangszórónak nevezünk.

- Kapcsolja be a hozzáadni kívánt hangszórót. (lásd **4.1 Be-/kikapcsolás**)
- Nyomja meg egyszer a funkciógombot **Ⓢ** (1) ezen a másodlagos hangszórón. Megszólal egy hangjelzés. Létrejön a kapcsolat az elsődleges hangszóróval.
- Sikeres csatlakoztatáskor a másodlagos hangszóró multi connect állapotjelző LED-je (9) folyamatosan narancssárgán világít.
- Az elsődleges hangszóró Bluetooth állapotjelző LED-je (10) ezután folyamatosan kéken világít.
- Egy másodlagos hangszóró eltávolításához a csoportból röviden nyomja meg a funkciógombot **Ⓢ** (1).
- Nyomja meg a – (2) és + (3) funkciógombokat a másodlagos hangszórón egyszerre, így ez a készülék válik a csoport elsődleges hangszórává.

6. Karbantartás és ápolás

- Ezt a terméket csak szőszmentes, kissé benedvesített kendővel tisztítsa, és ne használjon agresszív tisztítószeret.

7. Szavatosság kizárása

A Hama GmbH & Co KG semmilyen felelősséget vagy szavatosságot nem vállal a termék szakszerűtlen telepítéséből, szereléséből és szakszerűtlen használatából, vagy a kezelési útmutató és/vagy a biztonsági előírások be nem tartásából eredő károkért.

8. Szerviz és támogatás

Kérjük, hogy a termékekkel kapcsolatos kérdéseivel forduljon a Hama terméktanácsadáshoz.

Közvetlen vonal Közvetlen vonal:

+49 9091 502-115 (Dew/Eng)

További támogatási információt itt talál:

www.hama.com

9. Műszaki adatok



Soldier-S Bluetooth hangszóró	
Bluetooth technológia	Bluetooth v5.0
Támogatott profilok	A2DP V1.2, AVRCP V1.0, HFP V1.6
Frekvencia	80 Hz – 16 kHz
Hatótávolság	< 10 m
Max. Zeneteljesítmény	5 W
Töltőfeszültség	5V = 0.8 A
Hangrendszer	Mono
Impedancia	4 Ω
Teljes harmonikus torzítás (THD)	≤ 4%
Méret	85 x 85 x 40 mm
Súly	210 g
Csatlakozók	Micro USB
Akkumulátor	
Típus	Lithium-Ion, 3.7 V, 1950 mAh/7.2Wh Typ. 2000 mAh/7.4Wh
Töltési idő	~ 3 h
Üzemidő	Via Bluetooth: ~ 14 h (hangerőtől és audio tartalomtól függően)

10. Megfelelési nyilatkozat

CE Hama GmbH & Co KG igazolja, hogy a [00173187] típusú rádióberendezés megfelel a 2014/53/EU irányelvnek. Az EU-megfelelési nyilatkozat teljes szövege elérhető a következő internetes címen: www.hama.com ->00173187 ->Downloads.

Az(ok) a frekvenciasáv(ok)	2402 – 2480 MHz
Maximális jelerősség	9.63 dBm

Uváděcí prvky a indikace

1. Funkční tlačítko 
2. Funkční tlačítko –
3. Funkční tlačítko +
4. Funkční tlačítko 
5. Tlačítko k rozepnutí pouška
6. Tlačítko Reset
7. Přípojka pro nabíjení mikro USB
8. Stavová LED dioda nabíjení
9. Stavová LED dioda „Multi-Connect“
10. Stavová LED dioda Bluetooth

Děkujeme, že jste si vybrali výrobek Hama.

Přečtěte si, prosím, všechny následující pokyny a informace. Uchovejte tento text pro případné budoucí použití. Pokud výrobek prodáte, předejte tento text novému majiteli.

1. Vysvětlení výstražných symbolů a pokynů

Upozornění

Tento symbol označuje bezpečnostní upozornění, které poukazuje na určitá rizika a nebezpečí.



Poznámka

Tento symbol označuje dodatečné informace nebo důležité poznámky.



2. Obsah balení

- Bluetooth reproduktor **Soldier-S**
- Nabíjecí kabel s mikro USB
- Tento návod k obsluze

3. Bezpečnostní pokyny

- Výrobek používejte výhradně ke stanovenému účelu.
- Do výrobku nezasahujte a neopravujte ho. Veškeré úkony údržby přenechejte příslušnému odbornému personálu.
- Výrobek je určen pro použití v soukromých domácnostech.
- Výrobek neprovazujte v bezprostřední blízkosti topení, jiných zdrojů tepla nebo při působení přímého slunečního záření.
- Děti by měly být pod dozorem dospělé osoby, aby si s přístrojem nehrály.
- Zabraňte pádu výrobku a výrobek nevystavujte velkým otřesům.
- Přístroj neprovazujte mimo meze výkonu uvedené v technických údajích.
- Výrobek nepoužívejte na místech, kde platí zákaz používání elektronických přístrojů.
- Berte ohled na své okolí. Vysoká hlasitost může rušit nebo ovlivnit vaše okolí.
- Výrobek neotvírejte a v případě poškození již dále nepoužívejte.
- Akumulátor je pevně instalován a nelze jej odstranit. Výrobek likvidujte jako celek v souladu se zákonným ustanovením.
- Obalový materiál nepatří do kůže dětí, hrozí nebezpečí udušení.
- Obalový materiál likvidujte ihned podle platných místních předpisů o likvidaci.
- Na výrobku neprovádějte žádné změny. Tím zanikají veškeré záruky.
- Baterii ani výrobek nevhazujte do ohně.
- Na akumulátorech/bateriích neprovádějte změny a/nebo je nedeformujte/ nezahřívejte/nerozbírejte.

Upozornění – vodotěsnost

Reproduktor je vodotěsný podle stupně krytí IPX7, a to do hloubky až 1 m. Použití ve vlhkém prostředí (např. ve sprše) je tedy možné bez problému. Upozorňujeme, že při styku s vodou musí být všechny nabíjecí přípojky uzavřené.



4. Uvedení do provozu a provoz

4.1 Zapnutí/vypnutí

- Stisknete a podržíte stisknuté funkční tlačítko  (4) po dobu cca 2 sekundy, tak reproduktor zapnete/vypnete.
- Zazní akustický signál a stavová LED dioda (10) začne blikat.

Upozornění – automatické vypínání

Pozor, reproduktor se po 10 minutách nečinnosti (žádné přehrávání audia/žádné funkce Bluetooth) vypne.



4.2 Nabíjení baterie

Upozornění – Baterie

- Pro nabíjení používejte pouze vhodné nabíječky nebo USB přípojky.
- Vadné nabíječky nebo USB přípojky dále nepoužívejte a ani se je nepokoušejte opravovat.
- Výrobek nepřebíjejte ani ho zcela nevybíjejte.
- Vyhnete se skladování, nabíjení a používání při extrémních teplotách a extrémně nízkém tlaku vzduchu (např. ve velkých výškách).
- V případě delšího skladování výrobek pravidelně dobíjejte (nejméně každého čtvrt roku).



Upozornění

- Nenabíjejte zařízení přes USB přípojku Vašeho počítače/tabletu. To může vést k poškození USB přípojky.
- Příložený nabíjecí USB kabel používejte pouze pro tento reproduktor a pro žádné jiné přístroje.



Upozornění

- Po nabití pečlivě uzavírejte kryt micro-USB přípojky, abyste zajistili vodotěsnost produktu.
- Pozor, voda může ovlivnit dosah a zvuk reproduktoru.



- Před prvním použitím reproduktor úplně nabíjte.
- Sejměte kryt mikro USB přípojky (7).
- Připojte dodaný nabíjecí kabel k mikro USB přípojce (7) reproduktoru.
- Připojte druhý konektor nabíjecího kabelu do vhodné USB nabíječky. Respektujte pokyny uvedené v návodu k obsluze dané nabíječky.
- Stavová LED dioda nabíjení (8) svítí v průběhu nabíjení stále červeně.
- Když je baterie zcela nabitá, LED dioda nabíjení (8) zhasne.

Upozornění – nabíjení

- Úplné nabití trvá cca 3 hodiny.
- Baterii reproduktoru můžete nabíjet, ať je reproduktor vypnutý nebo zapnutý.
- Pokud je úroveň nabití baterie nižší než 10%, zazní dvojitý akustický signál. Tuto informaci získáte pouze při zapnutém reproduktoru.



- Skutečná doba nabíjení baterie se mění v závislosti na používání zařízení, na nastavení a na podmínkách prostředí (baterie mají omezenou životnost).

4.3 První navázání spojení Bluetooth (spárování)

Upozornění

- Zkontrolujte, zda vaše mobilní koncové zařízení (MP3 přehrávač, mobilní telefon atd.) disponuje Bluetooth.
- Pozor, dosah Bluetooth je max. 10 metrů, a to bez překážek, jako např. zdi, osob apod.
- Zajistěte, aby bylo koncové zařízení s *Bluetooth* zapnuté a aby byla aktivní funkce *Bluetooth*.
- Zajistěte, aby se reproduktor nacházel v dosahu *Bluetooth* max. 10 metrů.



- Zapněte reproduktor - viz **4.1 Zapnutí/vypnutí**.
- Stavová LED dioda (10) začne blikat. Reproduktor vyhledává spojení.
- Otevřete na koncovém zařízení nastavení Bluetooth a počkejte, dokud se na seznamu nalezených zařízení s Bluetooth neobjeví **Hama Soldier-S**.
- Vyberte **Hama Soldier-S** a počkejte, dokud se reproduktor nezobrazí jako spojený v nastaveních Bluetooth koncového zařízení. Akustický signál potvrdí úspěšné spojení.
- Stavová LED dioda Bluetooth (10) se trvale rozsvítí.



Upozornění – Heslo pro Bluetooth

Některá koncová zařízení vyžadují pro navázání spojení s jiným zařízením s Bluetooth heslo. Pro spojení s reproduktorem zadejte heslo 0000, pokud vás k tomu vyzve vaše koncové zařízení.

4.4 Automatické připojení Bluetooth (po spárování)

- Zajistěte, aby bylo koncové zařízení s Bluetooth zapnuté a aby byla aktivní funkce Bluetooth.
- Zajistěte, aby se reproduktor nacházel v dosahu Bluetooth max. 10 metrů.
- Zapněte reproduktor - viz **4.1 Zapnutí/vypnutí**.
- Po automatickém připojení se rozsvítí stavová LED dioda (10) modře. Akustický signál potvrdí úspěšné spojení.



Upozornění – Omezené spojení

Po úspěšném prvním spojení reproduktoru s koncovým zařízením probíhá spojení automaticky. Pokud se spojení Bluetooth nenaváže automaticky, Bluetooth následující body:

- Zkontrolujte v nastavení Bluetooth koncového zařízení, zda došlo ke spojení s **Hama Soldier-S**. Pokud ne, zopakujte postup uvedený při prvním spojení Bluetooth.
- Zkontrolujte, zda jsou koncové zařízení a reproduktor od sebe vzdáleny méně než 10 metrů. Pokud ne, umístěte obě zařízení blíž k sobě.
- Zkontrolujte, zda není dosah ovlivněn překážkami. Pokud ano, umístěte přístroje blíže k sobě.

4.5. Přehrávání audia (přes Bluetooth)

Spusťte a ovládejte přehrávání audia na připojeném koncovém zařízení. Alternativně můžete ovládat přehrávání audia na reproduktoru (pokud to podporuje koncové zařízení).

- Stiskněte funkční tlačítko **▶||** (4) pro spuštění nebo zastavení přehrávání audia.
- Stiskněte krátce funkční tlačítko **+** (3) pro zvýšení hlasitosti.
- Stiskněte krátce funkční tlačítko **-** (2) pro snížení hlasitosti.
- Stiskněte na delší dobu funkční tlačítko **+** (3) pro přechod na další skladbu.
- Stiskněte na delší dobu funkční tlačítko **-** (2) pro přechod na předchozí skladbu.

4.6 Funkce hlasitého telefonování

Máte možnost používat reproduktor jako handsfree zařízení k vašemu mobilnímu telefonu. Mobilní telefon musí být za tímto účelem spojen s reproduktorem přes Bluetooth.

- Stiskněte jednou funkční tlačítko **▶||** (4) pro přijetí příchozího hovoru.
- Stiskněte a přidržte funkční tlačítko **▶||** (4) znovu pro pokračování v hovoru.
- Stiskněte během hovoru jednou funkční tlačítko **▶||** (4) pro ukončení hovoru.



Upozornění – Kvalita hovoru

Abyste zvýšili kvalitu hovoru, buďte během hovoru v mobilního telefonu v blízkosti reproduktoru.

5. Spojení několika reproduktorů pomocí Multi-Connect

- Spojte vzájemně libovolný množství reproduktorů série Soldier („S“ nebo „L“) přes Bluetooth.
- Pro zapojení zapnutého reproduktoru s dalším reproduktorem postupujte takto:

Upozornění



První zapnutý reproduktor je tzv. „master“ celé skupiny. Všechny ostatní reproduktory, které přidáte, jsou označovány jako „slave“.

- Zapněte reproduktor, který chcete připojit (viz **4.1 Zapnutí/vypnutí**).
- U tohoto „slave“ stiskněte funkční tlačítko **⊕** (1). Ozve se signální tón. Vytvoří se připojení k reproduktoru „master“.
- V případě úspěšného připojení svítí stavová LED dioda Multi-Connect (9) reproduktoru „slave“ trvale oranžově.
- Stavová LED dioda Bluetooth (10) reproduktoru „master“ svítí trvale modře.
- Pro odstranění reproduktoru „slave“ ze skupiny u příslušného reproduktoru stiskněte krátce funkční tlačítko **⊕** (1).
- Pokud u reproduktoru „slave“ stisknete současně funkční tlačítka **-** (2) a **+** (3), stane se z něj „master“ skupiny.

6. Údržba a čištění

- Tento výrobek čistěte pouze mírně navlhčeným hadříkem nepouštějícím vlákna a nepoužívejte agresivní čisticí prostředky.

7. Vyloučení záruky

Hama GmbH & Co KG nepřebírá žádnou odpovědnost nebo záruku za škody vzniklé neodbornou instalací, montáží nebo neodborným použitím výrobku nebo nedodržením návodu k použití a/nebo bezpečnostních pokynů.

8. Servis a podpora

Máte otázky k produktu? Obratěte na na poradenské oddělení Hama. Horká linka: +49 9091 502-115 (německy/anglicky)

Další podpůrné informace naleznete na adrese:

www.hama.com

9. Technické údaje

Bluetooth reproduktor Soldier-5	
Bluetooth technologie	Bluetooth v5.0
Podporované profily	A2DP V1.2, AVRCP V1.0, HFP V1.6
Frekvence	80 Hz – 16 kHz
Dosah	< 10 m
Max. hudební výkon	5 W
Napětí při nabíjení	5V = 0.8 A
Sound System	Mono
Impedance	4 Ω
Zkreslení THD	≤ 4%
Rozměry:	85 x 85 x 40 mm
Hmotnost	210 g
Přípojky	Micro USB
Akku	
Typ	Lithium-Ion, 3.7 V, 1950 mAh/7.2Wh Typ. 2000mAh/7.4Wh
Doba nabíjení	~ 3 h
Provozní doba	Via Bluetooth: ~ 14 h (podle hlasitosti a audio obsahu)

10. Prohlášení o shodě



CE Tímto Hama GmbH & Co KG prohlašuje, že typ rádiového zařízení [00173187] je v souladu se směrnicí 2014/53/EU. Úplné znění EU prohlášení o shodě je k dispozici na této

internetové adrese:

www.hama.com -> 00173187 -> Downloads.

Kmitočtové pásmo (kmitočtová pásma)	2402 – 2480 MHz
Maximální radiofrekvenční výkon vysílaný	9.63 dBm

Ovládacie prvky a indikácie

1. Funkčné tlačidlo 
2. Funkčné tlačidlo –
3. Funkčné tlačidlo +
4. Funkčné tlačidlo 
5. Tlačidlo na otvorenie pútka
6. Tlačidlo Reset
7. USB nabíjacia prípojka mikro USB
8. LED indikátor stavu nabíjania
9. LED indikátor stavu „Multi-Connect“
10. LED indikátor stavu Bluetooth

Ďakujeme, že ste sa rozhodli pre výrobok Hama.

Prečítajte si všetky nasledujúce pokyny a informácie. Uchovajte tento návod na použitie pre prípadné budúce použitie. Pokiaľ výrobok predáte, dajte tento návod novému majiteľovi.

1. Vysvetlenie výstražných symbolov a upozornení

Upozornenie

Tento symbol označuje bezpečnostné upozornenie, ktoré poukazuje na určité riziká a nebezpečenstvá.



Poznámka

Tento symbol označuje dodatočné informácie, alebo dôležité poznámky.



2. Obsah balenia

- Bluetooth reproduktor **Soldier-S**
- Nabíjaci kábel s pripojením mikro USB
- Návod na použitie

3. Bezpečnostné upozornenia

- Výrobok používajte výhradne na stanovený účel.
- Do výrobku nezasahujte a neopravujte ho. Akékoľvek úkony údržby prenechajte príslušnému odbornému personálu.
- Výrobok je určený pre súkromné použitie v domácnosti, nie je určený na komerčné použitie.
- Výrobok nepoužívajte v bezprostrednej blízkosti kúrenia, iných zdrojov tepla a nevystavujte ho účinkom priameho slnečného žiarenia.
- Tento prístroj, rovnako ako všetky elektrické zariadenia, nepatrí do detských rúk!
- Výrobok nenechajte spadnúť a nevystavujte ho silným otrasom.
- Výrobok neprevádzkujte mimo svojich výkonových medzi uvedených v technických údajoch.
- Nepoužívajte výrobok v prostredí, v ktorom nie je používanie elektronických prístrojov dovolené.
- Berte ohľad. Nadmerná hlasitosť môže rušiť alebo poškodiť vaše okolie.
- Výrobok neotvárajte a nepoužívajte ho ďalej, ak je poškodený.
- Akumulátor je pevne inštalovaný a nie je možné ho odstrániť, likvidujte výrobok kompletne podľa zákonných predpisov.
- Obalový materiál uchovávajte mimo dosahu detí, hrozí nebezpečenstvo udusenía.
- Likvidujte obalový materiál okmžite podľa platných miestnych predpisov na likvidáciu odpadov.
- Na zariadení/prístroji nerobte žiadne zmeny. Má to za následok stratu akýchkoľvek nárokov na plnenie zo záruky.
- Akumulátor, resp. výrobok nevhadzujte do ohňa.
- Na akumulátoroch/batériách nerobte žiadne zmeny a/ani ich nedeformujte/ nezahrievajte/nerozoberajte.

Upozornenie – vodotesnosť

Reproduktor je podľa IPX7 vodotesný do hĺbky vody 1 m. Použitie vo vlhkom prostredí (napr. sprcha) je preto možné bez problémov. Dbajte na to, že všetky nabíjacie prípojky musia byť pri kontakte s vodou uzavreté.



4. Uvedenie do prevádzky a prevádzka

4.1 Zapínanie/vypínanie

- Zaznie akustický signál a stavová LED dióda  (4) začne blikať.
- Zaznie akustický signál a indikátor stavu LED (10) začne blikať.

Upozornenie – Automatické vypnutie

Berte do úvahy, že sa reproduktor po 10 minútach nečinnosti (žiadna audioreprodukcia/žiadna funkcia Bluetooth) vypne.



4.2 Nabíjanie akumulátorov

Upozornenie – Akumulátor

- Na nabíjanie používajte iba vhodné nabíjačky alebo USB prípojky.
- Poškodené nabíjačky alebo USB prípojky všeobecne viac nepoužívajte, ani sa ich nepokúšajte opraviť.
- Zabráňte prebitiu alebo úplnému vybitiu výrobku.
- Vyhybajte sa skladovaniu, nabíjaniu a používaniu pri extrémnych teplotách a extrémne nízkom tlaku vzduchu (ako napr. vo veľkých výškach).
- Pri dlhšom uskladnení zariadenie pravidelne dobíjajte (min. štvrtročne).



Upozornenie

- Výrobok nenabíjajte v USB prípojke vášho počítača/laptopu. Môže to viesť k poškodeniu USB prípojky.
- Priložený USB nabíjaci kábel používajte len pre tento reproduktor, nie pre iné zariadenia.



Upozornenie

- Starostlivo zatvorte prípojku mikro USB po nabíjaní na zabezpečenie vodotesnosti výrobku.
- Upozorňujeme, že voda môže ovplyvniť dosah a zvuk reproduktora.



- Pred prvým použitím reproduktor najprv úplne nabite.
- Otvorte uzáver prípojky mikro USB (7).
- Pripojte dodaný nabíjaci kábel k mikro USB prípojke (7) reproduktora.
- Pripojte druhý konektor nabíjacieho káblu do vhodnej USB nabíjačky. Rešpektujte pokyny uvedené v návode na použitie danej nabíjačky.
- LED indikátor stavu nabíjania (8) svieti počas nabíjania trvalo červenou.
- Keď je akumulátor úplne nabitý, LED indikátor stavu nabíjania (8) zhasne.

Upozornenie – nabíjanie

- Úplne nabitie trvá cca 5 hodiny.
- Akumulátor reproduktora je možné nabíjať v zapnutom aj vo vypnutom stave.
- Ak je úroveň nabitia batérie nižšia než 10%, zaznie dvojitý akustický signál.
- Skutočná životnosť akumulátora sa mení podľa používania prístroja, nastavení a podmienok okolia (akumulátory majú obmedzenú životnosť).



4.3 Prvé spojenie Bluetooth (párovanie)

Upozornenie



- Skontrolujte, či má vaše koncové mobilné zariadenie (MP3 prehrávač, mobilný telefón atď.) funkciu Bluetooth.
- Dosah funkcie Bluetooth je max. 10 m bez prekážok, ako sú steny, osoby, atď.
- Zaisťte, aby bolo koncové zariadenie s Bluetooth zapnuté a aby bola aktívna funkcia Bluetooth.
- Uistite sa, že sa reproduktor nachádza v rámci dosahu Bluetooth, teda vo vzdialenosti max. 10 m.
- Zapnite reproduktor – podľa popisu v **4.1 Zapnutie/vypnutie**.
- Stavová LED dióda (10) začne blikať.
- Reproduktor hľadá spojenie.
- Otvorte na vašom koncovom zariadení Bluetooth nastavenia a počkajte, kým sa zobrazí zoznam nájdených Bluetooth zariadení **Hama Soldier-S**.
- Zvoľte **Hama Soldier-S** a počkajte, kým sa reproduktor v Bluetooth nastaveniach vášho koncového zariadenia zobrazí ako spárovaný. Akustický signál potvrdí úspešné spárovanie.
- LED indikátor stavu Bluetooth (10) svieti nepretržite.

Upozornenie – Bluetooth heslo



- Niektoré koncové zariadenia potrebujú na vytvorenie spojenia s iným Bluetooth zariadením heslo.
- Keď vás vaše koncové zariadenie na spojenie s reproduktorom vyzve na zadanie hesla, zadajte 0000.

4.4 Automatické spojenie Bluetooth (po uskutočnenom párovaní)

- Zaisťte, aby bolo koncové zariadenie s Bluetooth zapnuté a aby bola aktívna funkcia Bluetooth.
- Uistite sa, že sa reproduktor nachádza v rámci dosahu Bluetooth, teda vo vzdialenosti max. 10 m.
- Zapnite reproduktor – podľa popisu v **4.1 Zapnutie/vypnutie**.
- Po automatickom spojení sa stavová LED dióda (10) rozsvieti namodro. Akustický signál potvrdí úspešné spárovanie.

Upozornenie – Spojenie obmedzené



- Po úspešnom prvom spojení sa spojenie reproduktora a koncového zariadenia vykoná automaticky. Ak sa Bluetooth spojenie neobnoví automaticky, skontrolujte nasledovne:
- Skontrolujte v Bluetooth nastaveniach koncového zariadenia, či existuje spojenie s **Hama Soldier-S**. Ak nie, zopakujte kroky uvedené v časti Prvé spojenie s Bluetooth.
- Skontrolujte, či sú od seba koncové zariadenie a reproduktor vzdialené najviac 10 m. Ak nie, znížte vzdialenosť medzi zariadeniami.
- Skontrolujte, či nie je dosah obmedzený prekážkami. Ak áno, umiestnite zariadenia bližšie k sebe.

4.5 Audio prehrávanie (cez Bluetooth)

Spustíte a nastavíte príslušné audio prehrávanie na pripojenom koncovom zariadení. Alternatívne sa dá audio prehrávanie riadiť tiež z reproduktora (pokiaľ je podporované pripojeným zariadením).

- Na spustenie alebo zastavenie audio prehrávania, stlačte funkčné tlačidlo **▶II** (4).
- Stlačte krátko funkčné tlačidlo + (3), ak chcete zvýšiť hlasitosť.
- Stlačte krátko funkčné tlačidlo – (2), ak chcete znížiť hlasitosť.
- Stlačte dlho funkčné tlačidlo + (3), ak chcete prejsť na nasledujúcu skladbu.
- Stlačte dlho funkčné tlačidlo – (2), ak chcete prejsť na predchádzajúcu skladbu.

4.6 Funkcia hlasného telefonovania

Reproduktor možno použiť ako handsfree pre váš mobilný telefón. Mobilný telefón musí byť spojený s reproduktorom pomocou *Bluetooth*.

- Na prijatie hovoru stlačte raz funkčné tlačidlo **▶II** (4).
- Na pokračovanie ino hovore znova stlačte a podržte funkčné tlačidlo **▶II** (4).
- Počas rozhovoru stlačte raz funkčné tlačidlo **▶II** (4), aby ste ukončili hovor.

Upozornenie – kvalita hovoru



Na zvýšenie kvality hovoru dbajte na to, aby sa váš mobilný telefón počas hovoru nachádzal blízko reproduktora.

5. Spojenie viacerých reproduktorov cez Multi-Connect

- Spojte navzájom ľubovoľné množstvo reproduktorov série Soldier (je jedno, či „S“ alebo „L“) cez Bluetooth.
- Na spojenie zapnutého reproduktora s ďalším reproduktorom postupujte nasledovne:

Upozornenie



Prvý zapnutý reproduktor je „master“ zariadením skupiny. Všetky ďalšie reproduktory, ktoré sa pridávajú, sa označujú ako „slave“ zariadenia.

- Zapnite reproduktor, ktorý sa má pridať. (pozri kapitolu **4.1 Zapnutie/vypnutie**)

- Stlačte raz na tomto „slave“ zariadení funkčné tlačidlo **⊗** (1). Zaznie signalizačný tón. Vytvorí sa spojenie k master zariadeniu.
- Pri úspešnom spojení svieti LED indikátor stavu Multi-Connect (9) „slave“ zariadenia trvalo oranžovo.
- LED indikátor stavu Bluetooth (10) „master“ zariadenia svieti trvalo namodro.
- Na odstránenie „slave“ zariadenia zo skupiny stlačte na ňom krátko funkčné tlačidlo **⊗** (1).
- Ak na „slave“ zariadení súčasne stlačíte funkčné tlačidlá – (2) a + (3), stane sa „master“ zariadením skupiny.

6. Údržba a starostlivosť

- Na čistenie tohto výrobku používajte len navlhčenú utierku, ktorá nepúšťa vlákna a nepoužívajte žiadne agresívne čistiace prostriedky.

7. Vylúčenie záruky

Firma Hama GmbH & Co KG neručí/nezodpovedá za škody vyplývajúce z neodbornej inštalácie, montáže alebo neodborného používania výrobku alebo z nerešpektovania návodu na používanie a/alebo bezpečnostných pokynov.

8. Servis a podpora

S otázkami týkajúcimi sa výrobku sa prosím obráťte na poradenské oddelenie firmy Hama.

Hotline: +49 9091 502-115 (nem./angl.)

Ďalšie informácie o podpore nájdete tu: www.hama.com

9. Technické údaje

Bluetooth reproduktor Soldier-S	
Bluetooth technológia	Bluetooth v5.0
Podporované profily	A2DP V1.2, AVRCP V1.0, HFP V1.6
Frekvencia	80 Hz – 16 kHz
Dosah	< 10 m
Max. výkon hudby	5 W
Nabijacie napätie	5V = 0.8 A
Zvukový systém	Mono
Impedancia	4 Ω
Skreslenie THD	≤ 4%
Rozmery	85 x 85 x 40 mm
Hmotnosť	210 g
Prípojky	Micro USB
Akku	
Typ	Lithium-Ion, 3.7 V, 1950 mAh/7.2Wh Typ. 2000 mAh/7.4Wh
Čas nabíjania	~ 3 h
Prevádzková doba	Via Bluetooth: ~ 14 h (podľa hlasitosti a obsahu audia)

10. Vyhlásenie o zhode



Hama GmbH & Co KG týmto vyhlasuje, že rádiové zariadenie typu [00173187] je v súlade so smernicou 2014/53/EÚ. Úplné EÚ vyhlásenie o zhode je k dispozícii na tejto internetovej

adrese:

www.hama.com -> 00173187 -> Downloads.

Frekvenčné pásmo resp. pásma	2402 – 2480 MHz
Maximálny vysokofrekvenčný	9.63 dBm

Elementos de comando e indicadores

1. Botão de função
2. Botão de função –
3. Botão de função +
4. Botão de função
5. Botão de pressão para abrir a alça
6. Botão Reset
7. Ligação de carregamento micro USB
8. LED de estado do carregamento
9. LED de estado "Multi-Connect"
10. LED de estado Bluetooth

Aggradecemos que se tenha decidido por este produto Hamal. Antes de utilizar o produto, leia completamente estas indicações e informações. Guarde, depois, estas informações num local seguro para consultas futuras. Se transmitir o produto para um novo proprietário, entregue também as instruções de utilização.

1. Descrição dos símbolos de aviso e das notas

Aviso

É utilizado para identificar informações de segurança ou chamar a atenção para perigos e riscos especiais.



Nota

É utilizado para identificar informações adicionais ou notas importantes.



2. Conteúdo da embalagem

- Coluna Bluetooth **Soldier-S**
- Cabo de carregamento micro USB
- Este manual de instruções

3. Indicações de segurança

- Utilize o produto apenas para a finalidade prevista.
- Não tente fazer a manutenção ou reparar o aparelho. Qualquer trabalho de manutenção deve ser executado por técnicos especializados.
- O produto está previsto apenas para utilização doméstica e não comercial.
- Não utilize o produto perto de aquecedores, outras fontes de calor ou directamente exposto à luz solar.
- Este aparelho não pode ser manuseado por crianças, tal como qualquer aparelho eléctrico!
- Não deixe cair o produto nem o submeta a choques fortes.
- Não utilize o produto fora dos limites de desempenho indicados nas especificações técnicas.
- Não utilize o produto em áreas nas quais não são permitidos aparelhos electrónicos.
- Tenha consideração pelas outras pessoas. Volumes de som elevados poderão interferir no meio ambiente.
- Não abra o produto nem o utilize caso este esteja danificado.
- A bateria está instalada de forma fixa e não pode ser removida. Elimine o produto completo de acordo com a legislação em vigor.
- Mantenha a embalagem fora do alcance de crianças. Perigo de asfixia.
- Elimine imediatamente o material da embalagem em conformidade com as normas locais aplicáveis.
- Não efectue modificações no aparelho. Perda dos direitos de garantia.
- Não queime a bateria nem o produto.
- Não altere nem deforme/aqueça/desmonte pilhas/baterias.

Nota – Estanqueidade à água



De acordo com a IPX7, a coluna é estanque à água até 1 m de profundidade. A utilização em ambientes húmidos (por ex. duche) é assim possível sem problemas. Tome em consideração que todas as ligações de carregamento têm de estar fechadas em caso de contacto com água.

4. Colocação em funcionamento e operação

4.1 Ligar/desligar

- Mantenha premido o botão de função (4) durante cerca de 2 segundos para ligar/desligar a coluna.
- Ouve-se um sinal sonoro e o LED de estado (10) começa a piscar.

Nota – Desativação automática



- Tenha em atenção que a coluna se desliga após 10 minutos sem qualquer ação (sem reprodução de áudio/sem função Bluetooth).

4.2 Carregamento da bateria

Aviso – Bateria



- Utilize apenas carregadores adequados ou ligações USB para efetuar o carregamento.
- De modo geral, não utilize carregadores ou ligações USB que apresentem danos nem tente reparar os mesmos.
- Não submeta o produto a um carregamento excessivo ou a um descarregamento completo.
- Evite o armazenamento, carregamento e utilização com temperaturas extremas e pressão atmosférica extremamente baixa (como, por exemplo, a grande altitude).
- Em caso de um período de armazenamento prolongado, carregue a bateria regularmente (pelo menos, trimestralmente).

Aviso



- Não carregue o produto na porta USB do seu PC ou portátil. Pode danificar a porta USB.
- Utilize o cabo de carregamento USB incluído apenas para esse altifalante, não para outros dispositivos.

Nota



- Feche cuidadosamente a tampa da entrada micro USB após o processo de carregamento para assegurar que o produto esteja à prova de água.
- Tome em consideração que a água pode influenciar o alcance e a qualidade de som da coluna.

- Antes da primeira utilização, carregue uma vez a coluna na totalidade.
- Abra a tampa da entrada micro USB (7).
- Ligue o cabo de carregamento micro USB fornecido à entrada micro USB (7) da coluna.
- Ligue a ficha livre do cabo de carregamento micro USB a um carregador USB adequado. Para tal, consulte o manual de instruções do carregador USB utilizado.
- O LED de estado do carregamento (8) acende-se permanentemente a vermelho durante o processo de carregamento.
- Quando a bateria estiver totalmente carregada, o LED de estado do carregamento (8) apaga-se.

Nota – Processo de carregamento



- Um processo de carregamento completo demora cerca de 3 horas.
- A bateria da coluna pode ser carregada tanto ligada como desligada.
- Se a capacidade da bateria for inferior a 10%, ouve-se um sinal sonoro duplo. Este sinal apenas soa se a coluna estiver ligada.

- A durabilidade da bateria varia de acordo com a utilização do dispositivo, as definições e as condições ambientais (as baterias têm uma vida útil limitada).

4.3 Primeira ligação Bluetooth (emparelhamento)

Nota

- Verifique se o seu dispositivo móvel (leitor de MP3, telemóvel, etc.) possui a função Bluetooth.
- Tenha em atenção que o alcance máximo do Bluetooth é de 10 metros, sem obstáculos como paredes, pessoas, etc.
- Certifique-se de que o seu dispositivo Bluetooth está ligado e que o Bluetooth está ativado.
- Certifique-se de que a coluna se encontra dentro da área de alcance do Bluetooth de 10 metros, no máximo.

- Ligue a coluna - conforme descrito no ponto **4.1 Ligar/desligar**
- O LED de estado começa a piscar (10). A coluna procura uma ligação.
- Abra o menu de definições Bluetooth no seu dispositivo e aguarde até que **Hama Soldier-S** seja apresentado na lista de dispositivos Bluetooth encontrados.
- Selecione **Hama Soldier-S** e aguarde até que a coluna seja apresentada como ligada nas definições Bluetooth do seu dispositivo. Um sinal sonoro confirma que a ligação foi estabelecida com sucesso.
- O LED de estado Bluetooth (10) acende permanentemente.

Nota – Palavra-passe Bluetooth

- Alguns dispositivos requerem a introdução de uma palavra-passe para estabelecer a ligação a outro dispositivo Bluetooth.
- Introduza a palavra-passe 0000 para estabelecer a ligação à coluna se tal lhe for solicitado pelo seu dispositivo.

4.4 Ligação Bluetooth automática (após emparelhamento já efetuado)

- Certifique-se de que o seu dispositivo Bluetooth está ligado e que o Bluetooth está ativado.
- Certifique-se de que a coluna se encontra dentro da área de alcance do Bluetooth de 10 metros, no máximo.
- Ligue a coluna - conforme descrito no ponto **4.1 Ligar/desligar**.
- Após a realização da ligação automática, o LED de estado (10) acende-se a azul. Um sinal sonoro confirma que a ligação foi estabelecida com sucesso.

Nota – Ligação afetada

Após uma primeira ligação bem-sucedida entre a coluna e o dispositivo, a ligação é realizada automaticamente. Caso a ligação Bluetooth não seja estabelecida automaticamente, verifique os seguintes aspetos:

Nas definições Bluetooth do dispositivo, verifique se **Hama Soldier-S** está ligado. Caso não esteja, repita os passos descritos em Primeira ligação Bluetooth.

Verifique se o dispositivo e a coluna estão a uma distância inferior a 10 metros um do outro. Se não estiverem, reduza a distância entre os dispositivos.

Verifique se existem obstáculos a afetar o alcance. Caso existam, coloque os dispositivos mais próximos um do outro.

4.5 Reprodução de áudio (através de Bluetooth)

Inicie e controle a reprodução de áudio de acordo com o dispositivo ligado. Em alternativa, a reprodução de áudio também pode ser controlada pela coluna (desde que suportado pelo dispositivo ligado).

- Prima o botão de função **▶||** (4) para iniciar ou interromper a reprodução de áudio.
- Prima brevemente o botão de função **+** (3) para aumentar o volume.
- Prima brevemente o botão de função **-** (2) para reduzir o volume.
- Prima prolongadamente o botão de função **+** (3) para avançar para a faixa

seguinte.

- Prima prolongadamente o botão de função **-** (2) para recuar para a faixa anterior.

4.6 Função de alta-voz

Existe a possibilidade de utilizar a coluna como um sistema mãos-livres para o seu telemóvel. Para esta função, o telemóvel tem de estar ligado à coluna por Bluetooth.

- Prima uma vez o botão de função **▶||** (4) para atender uma chamada recebida.
- Mantenha novamente premido o botão de função **▶||** (4) para continuar a chamada.
- Durante a chamada, prima uma vez o botão de função **▶||** (4) para terminar a chamada.

Nota – Qualidade da chamada

Assure-se de que se encontra, com o seu telemóvel, na proximidade da coluna durante a chamada, de modo a aumentar a qualidade da mesma.

5. Emparelhamento de várias colunas via Multi-Connect

- Emparelhe via Bluetooth a quantidade de colunas da série Soldier (quer seja "S" ou "L") que desejar.
- Para emparelhar uma coluna ligada a outra coluna, proceda do seguinte modo:

Nota

A coluna que foi ligada em primeiro lugar é o "Master" do grupo. Todas as outras colunas que são adicionadas serão designadas como "Slave".

- Ligue a coluna que deseja adicionar. (Ver **4.1 Ligar/desligar**)
- Neste "Slave", prima uma vez o botão de função **⊗** (1). Ouve-se um sinal acústico. A ligação ao Master é estabelecida.
- Em caso de ligação estabelecida com sucesso, o LED de estado Multi-Connect (9) do "Slave" acende permanentemente a laranja.
- O LED de estado Bluetooth (10) do "Master" acende permanentemente a azul.
- Para remover um "Slave" do grupo, prima brevemente o respetivo botão de função **⊗** (1).
- Se, num "Slave", premir simultaneamente os botões de função **-** (2) e **+** (3), este torna-se no "Master" do grupo.

6. Manutenção e conservação

- limpe o produto apenas com um pano sem fiapos ligeiramente humedecido e não utilize produtos de limpeza agressivos.

7. Exclusão de garantia

A Hama GmbH & Co KG não assume qualquer responsabilidade ou garantia por danos provocados pela instalação, montagem ou manuseamento incorrectos do produto e não observação do das instruções de utilização e/ou das informações de segurança.

8. Contactos e apoio técnico

Em caso de dúvidas sobre o produto, contacte o serviço de assistência ao produto da Hama.

Linha de apoio ao cliente: +49 9091 502-115 (alemão/inglês)

Para mais informações sobre os serviços de apoio ao cliente, visite: www.hama.com

9. Especificações técnicas

Coluna Bluetooth Soldier-S	
Tecnologia Bluetooth	Bluetooth v5.0
Perfis suportados	A2DP V1.2, AVRCP V1.0, HFP V1.6
Frequência	80 Hz – 16 kHz
Alcance	< 10 m
Potência musical máx.	5 W
Tensão de carregamento	5V \approx 0.8 A
Sistema de som	Mono
Impedância	4 Ω
Distorção THD	\leq 4%
Dimensões	85 x 85 x 40 mm
Peso	210 g
Ligações	Micro USB
Bateria	
Tipo	Lithium-Ion, 3.7 V, 1950 mAh/7.2Wh Typ. 2000 mAh/7.4Wh
Tempo de carregamento	~ 3 h
Tempo de funcionamento	Via Bluetooth: ~ 14 h (consoante o volume e o conteúdo de áudio)

10. Declaração de conformidade



O(a) abaixo assinado(a) Hama GmbH & Co KG declara que o presente tipo de equipamento de rádio [00173187] está em conformidade com a Diretiva 2014/53/UE.



O texto integral da declaração de conformidade está

disponível no seguinte endereço de Internet:

www.hama.com -> 00173187 -> Downloads.

Banda(s) de frequências	2402 – 2480 MHz
Potência máxima transmitida	9.63 dBm

Kumanda ve gösterge elemanları

1. Fonksiyon tuşu 
2. Fonksiyon tuşu –
3. Fonksiyon tuşu +
4. Fonksiyon tuşu 
5. Kordonu açmak için basmalı düğme
6. Reset düğmesi
7. Micro-USB USB şarj bağlantısı
8. Şarj durum LED'i
9. "Multi-Connect" durum LED'i
10. Bluetooth durum LED'i

Bir Hama ürünü satın aldığınız için teşekkür ederiz!

Biraz zaman ayırın ve önce aşağıda verilen talimatları ve bilgileri iyice okuyun. Bu kullanma kılavuzunu güvenli bir yerde saklayın ve gerektiğinde yeniden okuyun. Bu cihazı başkasına sattığınızda, bu kullanma kılavuzunu da yeni sahibine birlikte verin.

1. Uyarı sembollerinin ve uyarıların açıklanması

Uyarı

Güvenlik uyarılarını işaretlemek veya özellikle tehlikeli durumlara dikkat çekmek için kullanılır.

Uyarı

Ek bilgileri veya önemli uyarıları işaretlemek için kullanılır

2. Paketin içindekiler

- Bluetooth Hoparlör **Soldier-S**
- Micro-USB şarj kablosu
- Bu kullanım kılavuzu

3. Güvenlik uyarıları

- Bu ürünü sadece amacına uygun olarak kullanınız.
- Cihazı kendiniz onarmaya veya bakımını yapmaya çalışmayınız. Tüm bakım işlemlerini yetkili usta personele yaptırınız.
- Bu ürün ticari olmayan özel eşya kullanım için öngörülmüştür.
- Ürünü kaliforniya veya diğer ısı kaynakları yakınında kullanmayın veya doğrudan güneş ışınlarına maruz bırakmayın.
- Bu cihaz, diğer elektrikli cihazlar gibi çocuklar tarafından kullanılmamalıdır!
- Ürünü yere düşürmeyin ve çok aşırı sarsıntılara maruz bırakmayın.
- Bu ürünü teknik bilgilerde verilen kapasite sınırları dışında kullanmayınız.
- Bu ürünü elektronik cihazların kullanımına izin verilmeyen alanlarda kullanmayınız.
- Başkalarına saygı gösterin. Yüksek sesler çevrenizi rahatsız edebilir veya olumsuz olarak etkileyebilir.
- Ürünün içini açmayın ve hasarlı ürünleri çalıştırmayın.
- Akü sabit olarak monte edilmiştir ve çıkarılamaz, cihazın tamamını yasal direktiflere uygun olarak atık toplamaya kazandırın.
- Çöçukları ambalaj malzemelerinden uzak tutun, boğulma tehlikesi mevcuttur.
- Ambalaj malzemelerini yerel olarak geçerli talimatlarla uygun olarak atık toplamaya veriniz.
- Cihazda herhangi bir değişiklik yapmayınız. Aksi takdirde her türlü garanti hakkı kaybolur.
- Aküyü veya ürünü ateşe atmayınız.
- Akülerini/pilleri değiştirmeyin/deforme etmeyin/sıtmayın/parçalamayın.

Not – Su geçirmezlik

Hoparlör IPX7 gereğince 1 m derinliğe kadar su geçirmezdir. Böylece sorun olmadan nemli ortamda (örn. duş) kullanılması mümkündür. Suyla temas tüm şarj bağlantılarının kapalı olması gerektiğini dikkate alın.

4. Devreye alma ve çalıştırma

4.1 Açma/Kapatma

- Hoparlörü açmak/kapatmak için fonksiyon tuşunu  (4) yaklaşık 2 saniye basılı tutun.
- Akustik bir sinyal işittir ve durum LED'i (10) yanıp sönmeye başlar.

Not – Otomatik kapatma

10 dakika süresince herhangi bir faaliyet olmazsa (ses yayını olmazsa/Bluetooth fonksiyonu kullanılmazsa) hoparlör kendisini kapatır.

4.2 Akünün şarj edilmesi

Uyarı – Akü

- Şarj için yalnızca uygun şarj cihazları veya USB bağlantılarını kullanın.
- Anzalı şarj cihazlarını veya USB bağlantılarını genelde artık kullanmayın ve bunları tamir etmeyi de denemeyin.
- Ürünü aşırı şarj etmeyin veya aşırı deşarj olmasına izin vermeyin.
- Aşırı sıcaklıklarda ve aşırı düşük hava basıncında (örn. yüksek rakımlarda) depolamaktan, yüklemekten ve kullanmaktan kaçının.
- Uzun süre depolarken düzenli olarak (en az üç ayda bir) şarj edin.

Uyarı

- Masaüstü/dizüstü bilgisayarınızın USB bağlantısında ürünü şarj etmeyiniz. Bundan dolayı USB bağlantısı zarar görebilir.
- Birlikte verilen USB şarj kablosunu yalnızca bu hoparlör için kullanın, başka cihazlar için değil.

Not

- Ürünü su geçirmez olduğundan emin olmak için, şarj işleminden sonra Micro USB bağlantısını dikkatlice kapatın.
- Su tarafından hoparlör menziline ve sesin etkilenebileceğini dikkate alın.

- İlk kez kullanmadan önce hoparlörü bir kez tümüyle şarj edin.
- Micro-USB bağlantısının (7) kapağını açın.
- Birlikte verilmiş olan Micro-USB şarj kablosunu hoparlörün Micro-USB bağlantısına (7) takın.
- Micro-USB şarj kablosunun diğer ucunu uygun bir USB şarj cihazına takın. Kullanılan USB şarj cihazının kullanım kılavuzunu dikkate alın.
- Şarj işlemi sırasında şarj durum LED'i (8) sürekli kırmızı renkte yanar.
- Akü tümüyle şarj olduktan sonra şarj durum LED'i (8) söner.

Not – Şarj işlemi

- Şarj işleminin tamamlanması yaklaşık 5 saat alır.
- Hoparlörün aküsü hoparlör açık veya kapalı durumdayken şarj edilebilir.
- Akü kapasitesi %10'dan az olduğunda 2 kez bir ses sinyali duyurulur. Bu bilgi sadece hoparlör açtığınız işittir.
- Gerçek akü kullanım süresi cihazın kullanımına, ayarlarına ve çevre koşullarına bağlı olarak değişir (akülerin kullanım ömrü sınırlıdır).

4.3 Bluetooth ile ilk kez bağlantı (eşleştirme)

Not

- Mobil uç cihazınızın (MP3 çalar, cep telefonu vs.) Bluetooth yetenekli olup olmadığını kontrol edin.
- Bluetooth erişim menziline duvarlar, kişiler gibi engeller olmadan en çok 10 metre olduğunu dikkate alın.
- Bluetooth olanaklı cihazınızın açık ve Bluetooth işlevinin etkinleştirilmiş olduğundan emin olun.
- Hoparlörün en çok 10 metre olan Bluetooth menzili içerisinde olmasına dikkat edin.

- Hoparlörünüzü, **4.1 Açma/kapatma** altında tarif edildiği gibi açın.
- Durum LED'i (10) yanıp sönmeye başlar. Hoparlör bir bağlantı arar.
- Cihazınızda Bluetooth ayarlarını açın ve algılanan Bluetooth cihazları listesinden **Hama Soldier-S** adının görüntülenmesini bekleyin.
- **Hama Soldier-S** seçeneğini belirleyin ve hoparlörün cihazınızdaki Bluetooth ayarlarında bağlı cihaz olarak görüntülenmesini bekleyin. Akustik bir sinyal bağlantısının başarılı olmasını onaylar.
- Bluetooth durum LED'i (10) sürekli yanar.



Not – Bluetooth parolası

- Bazı uç cihazlar, başka bir Bluetooth cihazla bağlantı kurmak için bir parolaya gerek duyar.
- Uç cihazınız talep ettiğinde hoparlörle bağlantı için parola olarak 0000 girin.

4.4 Otomatik Bluetooth bağlantısı (eşleştirme yapıldıktan sonra)

- Bluetooth olanaklı cihazınızın açık ve Bluetooth işlevinin etkinleştirilmesi olduğundan emin olun.
- Hoparlörün en çok 10 metre olan Bluetooth menzili içerisinde olmasına dikkat edin.
- Hoparlörünüzü, **4.1 Açma/kapatma** altında tarif edildiği gibi açın.
- Otomatik bağlantı kurulduktan sonra durum LED'i (10) mavi renkte yanar. Akustik bir sinyal bağlantısının başarılı olmasını onaylar.



Not – Bağlantı kısıtlı

- İlk bağlantı başarıyla kurulduktan sonra Bluetooth işlemi otomatik olarak gerçekleşir. Bluetooth bağlantısı otomatik olarak yeniden kurulmazsa aşağıdaki noktaları kontrol edin:
- Cihazınızın Bluetooth ayarlarında **Hama Soldier-S** bağlı olup olmadığını kontrol edin. Değilse Bluetooth ile ilk kez bağlantı başlığı altında belirtilen işlem adımlarını gerçekleştirin.
- Uç cihazın ve hoparlörün birbirlerine 10 metreden yakın olup olmadığını kontrol edin. Değilse, cihazlar arasındaki mesafeyi kısıtlın.
- Menzilin engeller tarafından kısıtlanıp kısıtlanmadığını kontrol edin. Engel varsa cihazları birbirlerine yaklaştırın.

4.5 Ses yayını (Bluetooth üzerinden)

Ses yayınına bağlı olan uç cihazınızda başlatın ve kumanda edin. Alternatif olarak ses yayını hoparlörden de kumanda edilebilir (bağlı olan cihaz tarafından destekleniyorsa).

- Ses çıkışını başlatmak veya durdurmak için fonksiyon tuşuna **II** (4) basın.
- Ses seviyesini artırmak için + fonksiyon tuşuna (3) kısaca basın.
- Ses seviyesini düşürmek için - fonksiyon tuşuna (2) kısaca basın.
- Sonraki parçaya geçmek için + fonksiyon tuşuna (3) uzunca basın.
- Önceki parçaya geçmek için - fonksiyon tuşuna (2) uzunca basın.

4.6 Ahizesiz konuşma işlevi

Hoparlörü, cep telefonunuz için bir ahizesiz konuşma düzeneği gibi kullanma olanağınız var. Bu fonksiyon için cep telefonu Bluetooth üzerinden hoparlöre bağlı olmalıdır.

- Gelen bir çağrıyı kabul etmek için fonksiyon tuşuna **II** (4) bir kez basın.
- Görüşmeyi devam ettirmek için fonksiyon tuşuna **II** (4) yeniden basın.
- Görüşme sırasında görüşmeyi sona erdirmek için, fonksiyon tuşuna **II** (4) bir kez basın.



Not – Görüşme kalitesi

Bir görüşme sırasında görüşmenin ses kalitesini artırmak için cep telefonunuzla hoparlörün yakınlarında bulunmaya dikkat edin.

5. Multi-Connect yoluyla birden fazla hoparlörün bağlanması

- İsteddiğiniz sayıda Soldier serisi hoparlörleri ("S" veya "L" olsun fark etmez) Bluetooth yoluyla birbirine bağlayın.
- Açılan bir hoparlörü başka bir hoparlöre bağlamak için yapılması gerekenler:



Not

İlk açılan hoparlör gruptaki "master"dır. Eklenen tüm diğer hoparlörler "slave" diye tanımlanır.

- Eklenecek olan hoparlörü açın. (bkz. **4.1 Açma/kapatma**)
- Bu "slave"de işlev tuşuna **Ø** (1) bir kez basın. Bir sinyal sesi duyulur. Mastere bir bağlantı kurulur.
- Başarılı bağlantıda "slave"nin Multi-Connect (9) durum LED'i sürekli turuncu renkte yanar.
- "Master"ın Bluetooth durum LED'i (10) sürekli mavi renkte yanar.
- Bir "slave"yi gruptan çıkarmak için, işlev tuşuna **Ø** (1) kısaca basın.
- Bir "slave"de işlev tuşları - (2) ve + (3) üzerine aynı anda bastığınızda grubun "master"ı olur.

6. Bakım ve temizlik

- Bu cihazı sadece lifsiz, hafif nemli bir bez ile silin ve agresif temizleyiciler kullanmayın.

7. Garanti reddi

Hama GmbH & Co KG şirketi yanlış kurulum, montaj ve ürünün amacına uygun olarak kullanılmaması durumunda veya kullanım kılavuzu ve/veya güvenlik uyarılarına uyulmaması sonucu oluşan hasarlardan sorumluluk kabul etmez ve bu durumda garanti hakkı kaybolur.

8. Servis ve destek

Ürünle ilgili herhangi bir sorunuz varsa, lütfen HAMA ürün danışmanlığına başvurunuz.

Hotline: +49 9091 502-115 (Alm/İng)

Diğer destek bilgileri için, bkz.: www.hama.com

9. Teknik bilgiler

Bluetooth Hoparlör Soldier-S	
Bluetooth Teknolojisi	Bluetooth v5.0
Desteklenen profiller:	A2DP V1.2, AVRCP V1.0, HFP V1.6
Frekans	80 Hz – 16 kHz
Menzil	< 10 m
Maks. Müzik gücü	5 W
Şarj gerilimi	5V \pm 0.8 A
Ses sistemi	Mono
Empedans	4 Ω
Distorsiyon THD	\leq 4%
Boyutlar	85 x 85 x 40 mm

Ağırlık	210 g
Bağlantılar	Micro USB
Bağlantılar	
Tip	Lithium-Ion, 3.7 V, 1950 mAh/7.2Wh Typ. 2000 mAh/7.4Wh
Şarj süresi	~ 3 h
Kullanım süresi	Via Bluetooth: ~ 14 h (ses seviyesine ve ses içeriğine bağlı olarak)

10. Uygunluk beyanı

CE İş bu belge ile Hama GmbH & Co KG kablosuz sistem tipin [00173155] 2014/53/AB sayılı direktife uygun olduğunu beyan eder. AB Uygunluk Beyanının tam metni aşağıdaki internet adresinde incelenebilir:
www.hama.com -> 00173187 -> Downloads.

Frekans bandı/frekans bantları	2402 – 2480 MHz
İletilen maksimum radyo frekans gücü	9.63 dBm

Elemente de comandă și afișaje

1. Tastă funcțională 
2. Tastă funcțională –
3. Tastă funcțională +
4. Tastă funcțională **▶▶**
5. Buton de apăsare pentru deschiderea buclei
6. Buton Reset
7. Record de încărcare USB micro-USB
8. LED de statut încărcare
9. LED de statut „Multi-Connect”
10. LED de statut Bluetooth

Vă mulțumim că ați optat pentru un produs Hama.

Pentru început vă rugăm să vă lăsați puțin timp și să citiți complet următoarele instrucțiuni și indicații. Vă rugăm să păstrați manualul de utilizare la loc sigur pentru o consultare ulterioară în caz de nevoie. În caz de instruire a aparatului vă rugăm să predați și acest manual noului proprietar.

1. Explicarea simbolurilor de avertizare și indicații

Avertizare

Se folosește la marcare instrucțiunilor de siguranță sau la concentrarea atenției în caz de pericol și riscuri mari.



Instrucțiuni

Se folosește pentru marcare informațiilor și instrucțiunilor importante.



2. Conținutul pachetului

- Difuzor **Soldier-S** Bluetooth
- 1 cablu de încărcare micro-USB
- Acest manual de utilizare

3. Instrucțiuni de siguranță

- Folosiți produsul numai în scopul pentru care a fost conceput.
- Nu încercați să reparați sau să depanați aparatul. Operațiile de reparații se execută numai de personal de specialitate.
- Produsul este conceput numai pentru utilizare privată și nu profesională.
- Evitați folosirea produsului în imediata apropiere a sistemului de încălzire, a altor surse de căldură sau în radiația solară directă.
- Acest aparat, ca de altfel toată aparatura electronică, nu are ce căuta în mâinile copiilor!
- Nu lăsați produsul să cadă și nu îl supuneți trepidațiilor puternice.
- Nu exploatați produsul în afara limitelor de putere indicate în datele tehnice.
- Nu folosiți produsul în zone unde nu sunt admise aparate electronice.
- Vă rugăm să țineți cont de aceasta. Intensitatea ridicată a sonorului poate deranja sau influența negativ înprejurimile.
- Nu deschideți produsul și nu-l utilizați în continuare în caz de deteriorare.
- Accumulatorul este montat fix și nu poate fi demontat, salubritizați produsul cu un întreg conform prevederilor legale.
- Nu lăsați copii să se joace cu materialul pachetului, prezintă pericol de sufocare.
- Reciclarea materialului pachetului se execută conform normelor locale de salubritizare în vigoare.
- Nu executați modificări la aparat. În acest fel pierdeți orice drept la garanție.
- Produsul sau acumulatorul nu se aruncă în foc.
- Nu modificați, deformați, încălziți sau dezmembra bateriile/acumulatoroale.

Indicație - Etanșeitate la apă

Conform IPX7 difuzorul este etanș la apă până la o adâncime de 1 m. Se poate utiliza în mediu umed (de ex. dus) fără nici o problemă. Toate contactele de încărcare trebuie închise la contactul cu apa.



4. Punerea în funcțiune și utilizarea

4.1 Pornire/oprire

- Apăsăți tasta funcțională **▶▶** (4) și mențineți-o apăsată timp de cca. 2 secunde pentru a porni/opri difuzorul.
- Se emite un semnal acustic și LED-ul de statut (10) începe să lumineze intermitent.

Indicație – oprirea automată

- Aveți în vedere faptul că după 10 minute fără nicio acțiune (fără redare audio/fără funcție Bluetooth), difuzorul se oprește.



4.2 Încărcarea acumulatorului

Avertizare – Acumulator

- Pentru încărcare folosiți numai încărcătoare adecvate sau racorduri USB.
- Nu folosiți încărcătoare sau racorduri USB defecte și nu încercați să le reparați.
- Nu supraîncărcați sau descărcați complet produsul.
- Evitați depozitarea, încărcarea și folosirea la temperaturi extreme și presiune foarte scăzută a aerului (de ex. la înălțimi mari).
- La depozitare mai îndelungată efectuați reîncărcarea la intervale regulate (cel puțin trimestrial).



Avertizare

- Nu încărcați produsul la un port USB de la laptop/PC. Poate să ducă la deteriorarea portului USB.
- Cablul de încărcare USB livrat se folosește numai pentru acest difuzor dar nu și pentru alte aparate.



Indicație

- Pentru asigurarea etanșeității produsului închideți racordul micro USB după încărcare.
- Apa poate influența raza de acțiune și tonul sunetului.



- Înainte de prima utilizare, efectuați o încărcare completă a difuzorului.
- Deschideți dispozitivul de închidere al racordului micro USB (7).
- Racordați cablul de încărcare micro-USB, livrat odată cu produsul, la portul micro-USB (7) al difuzorului.
- Racordați fișa liberă a cablului de încărcare micro-USB la un încărcător USB adecvat. În acest sens vă rugăm să respectați instrucțiunile de utilizare ale încărcătorului USB utilizat.
- Pe parcursul procesului de încărcare LED-ul de statut al încărcării (8) luminează continuu roșu.
- Când acumulatorul este încărcat complet LED-ul de statut al încărcării (8) se stinge.

Indicație – procesul de încărcare

- Un proces de încărcare completă durează aprox. 3 ore.
- Accumulatorul difuzorului poate fi încărcat atât în starea pornită, cât și în starea oprită.
- Atunci când capacitatea acumulatorului scade sub 10% se emite un semnal acustic dublu. Această informație o primiți numai dacă difuzorul este pornit.
- Durata de funcționare efectivă a acumulatorului variază în funcție de utilizarea aparatului, de reglaje și de condițiile ambientale (acumulatorii au o durată de serviciu limitată).



4.3 Prima conexiune Bluetooth (pairing)

Indicație



- Verificați dacă aparatul dvs. terminal mobil (MP3-player, telefon mobil etc.) este compatibil Bluetooth.
- Aveți în vedere faptul că raza de acoperire Bluetooth este de max. 10 m, fără obstacole gen pereți, persoane etc.
- Asigurați-vă că aparatul dvs. terminal compatibil Bluetooth este pornit și că Bluetooth este activat.
- Asigurați-vă că difuzorul se găsește în raza de acoperire Bluetooth de max. 10 metri.

- Porniți difuzorul - după cum este descris la **4.1 Pornire/oprire**.
- LED-ul de statut începe să lumineze intermitent. Difuzorul caută o conexiune.
- Deschideți la aparatul dvs. terminal setările Bluetooth și așteptați până când în lista aparatelor Bluetooth găsite se afișează **Hama Soldier-S**.
- Selectați **Hama Soldier-S** și așteptați până când în setările Bluetooth ale aparatului dvs. terminal difuzorul este afișat ca fiind conectat. Un semnal acustic confirmă realizarea cu succes a conexiunii.
- LED-ul de statut Bluetooth (10) licărește continuu.

Indicație – parola Bluetooth



- Pentru configurarea conexiunii cu un alt aparat Bluetooth, unele aparate terminale au nevoie de o parolă.
- Pentru conexiunea cu difuzorul, introduceți parola 0000, în cazul în care vi se solicită introducerea de către aparatul dvs. terminal.

4.4 Conexiune Bluetooth automată (după un pairing deja efectuat)

- Asigurați-vă că aparatul dvs. terminal compatibil Bluetooth este pornit și că Bluetooth este activat.
- Asigurați-vă că difuzorul se găsește în raza de acoperire Bluetooth de max. 10 metri.
- Porniți difuzorul - după cum este descris la **4.1 Pornire/oprire**.
- După realizarea conexiunii automate, LED-ul de stare (10) se aprinde albastru. Un semnal acustic confirmă realizarea cu succes a conexiunii.

Indicație – Contact afectat



- După o primă conexiune realizată cu succes între difuzor și aparatul terminal, conexiunea se efectuează automat. În cazul în care conexiunea Bluetooth nu se restabilește automat, verificați următoarele puncte:
- Controlați în setările Bluetooth ale aparatului terminal dacă **Hama Soldier-S** este conectat. Dacă nu, repetați etapele nominalizate la Prima conexiune Bluetooth.
- Controlați dacă aparatul terminal și difuzorul se află la o distanță mai mică de 10 metri unul de celălalt. Dacă nu, reduceți distanța dintre aparate.
- Controlați dacă există diferite obstacole care afectează raza de acoperire. Dacă da, poziționați aparatele mai aproape unul de altul.

4.5 Redare audio (prin Bluetooth)

Porniți și comandați în mod corespunzător redarea audio la aparatul terminal conectat. Alternativ este posibilă comanda redării audio și de la difuzor (în măsura în care acest lucru este suportat de aparatul conectat).

- Pentru pornirea sau oprirea redării audio apăsați tasta de funcție **▶||** (4).
- Pentru mărirea volumului sonor apăsați scurt tasta de funcție + (3).
- Pentru reducerea volumului sonor apăsați scurt tasta de funcție - (2).
- Pentru a trece la titlul următor apăsați lung tasta de funcție + (3).
- Pentru a reveni la titlul anterior apăsați lung tasta de funcție - (2).

4.6 Funcția hands-free

Există posibilitatea de utilizare a difuzorului ca pe un dispozitiv hands-free pentru telefonul dvs. mobil. Pentru această funcție, telefonul mobil trebuie să fie conectat prin Bluetooth cu difuzorul.

- Apăsați o dată tasta funcțională **▶||** (4), pentru a accepta un apel de intrare.
- Apăsați tasta funcțională **▶||** (4) și mențineți-o apăsată timp de cca. 2 secunde, pentru a refuza apelul de intrare.
- În timpul convorbirii, apăsați tasta funcțională **▶||** (4) o dată, pentru a încheia apelul.

Indicație – calitatea convorbirii



Aveți grijă ca în timpul unui apel să vă aflați cu telefonul dvs. mobil în apropierea difuzorului, pentru a îmbunătăți calitatea convorbirii.

5. Conectarea mai multor difuzoare via Multi-Connect

- Puteți conecta împreună oricâte difuzoare din seria Soldier (indiferent dacă "S" sau "L") via Bluetooth.
- Pentru conectarea unui difuzor deja pornit cu un alt difuzor procedați în felul următor:

Indicație



Difuzorul pornit primul este Master-ul grupei. Toate celelalte difuzoare care se adaugă sunt denumite "Slave".

- Porniți difuzorul care urmează să fie adăugat. (vezi **4.1 Pornire/oprire**)
- La acest difuzor "Slave" apăsați o dată tasta de funcții **⌀** (1). Se aude un sunet de semnalizare. Se execută o conectare cu Master-ul.
- După conectare, LED-ul de statut Multi-Connect de la "Slave" (9) luminează continuu portocaliu.
- LED-ul de statut Bluetooth (10) de la "Master" luminează continuu albastru.
- Pentru îndepărtarea unui "Slave" din grup, apăsați scurt tasta de funcții **⌀** (1) a acestuia.
- Prin apăsarea simultană a tastelor - (2) și + (3) la un "Slave", acesta devine "Master" al grupei.

6. Întreținere și revizie

- Curițați acest produs numai cu o cârpă fără scame, puțin umedă și nu folosiți detergenți agresivi. Aveți grijă să nu intre apă în produs.

7. Excludere de garanție

Hama GmbH & Co KG nu își asumă nici o răspundere sau garanție pentru pagube cauzate de montarea, instalarea sau folosirea necorespunzătoare a produsului sau nerespectarea instrucțiunilor de folosire sau/și a instrucțiunilor de siguranță.

8. Service și suport

Dacă aveți întrebări adresați-vă la Hama consultanță privind produsul.

Hotline: +49 9091 502-115 (Ger./Ang.)

Alte informații de suport găsiți aici:

www.hama.com

9. Date tehnice

Difuzor Soldier-S Bluetooth	
Technologie Bluetooth	Bluetooth v5.0
Profiluri acceptate	A2DP V1.2, AVRCP V1.0, HFP V1.6
Frecvență	80 Hz – 16 kHz
Rază de acoperire	< 10 m
Putere muzicală maximă	5 W
Tensiunea de încărcare	5V = 0.8 A
Sistemul de sunet	Mono
Impedanță	4 Ω
Distorsiune THD	≤ 4%
Dimensiuni	85 x 85 x 40 mm
Greutate	210 g
Racorduri	Micro USB
Acumulator	
Tip	Lithium-Ion, 3.7 V, 1950 mAh / 7.2Wh Typ. 2000 mAh / 7.4Wh
Țîmp de încărcare	~ 3 h
Durata de funcționare	Via Bluetooth: ~ 14 h (în funcție de volum și de conținutul audio)

10. Declarație de conformitate



Prin prezenta, Hama GmbH & Co KG, declară că tipul de echipamente radio [00173187] este în conformitate cu Directiva 2014/53/UE. Textul integral al declarației UE de conformitate este disponibil la următoarea adresă internet: www.hama.com -> 00173187 -> Downloads.

Banda (benzile) de frecvențe	2402 – 2480 MHz
Puterea maximă	9.63 dBm

Manöverelement och indikeringar

1. Funktionsknapp 
2. Funktionsknapp –
3. Funktionsknapp +
4. Funktionsknapp 
5. Tryckknapp för att öppna öglan
6. Reset-knapp
7. USB-laddningsanslutning Micro USB
8. Statuslysdiod Ladda
9. Statuslysdiod "Multi-Connect"
10. Statuslysdiod Bluetooth

Tack för att du valt att köpa en Hama produkt.

Ta dig tid och läs först igenom de följande anvisningarna och hänvisningarna helt och hållet. Förvara sedan den här bruksanvisningen på en säker plats för att kunna titta i den när det behövs. Om du gör dig av med apparaten ska du lämna bruksanvisningen till den nya ägaren.

1. Förklaring av varningssymboler och hänvisningar

Varning

Används för att markera säkerhets hänvisningar eller för att rita uppmärksamheten mot speciella faror och risker.



Hänvisning

Används för att markera ytterligare information eller viktiga hänvisningar.



2. Förpackningsinnehåll

- Bluetooth Sstereo högtalare **Soldier-S**
- Micro USB-laddkabel
- Den här bruksanvisningen

3. Säkerhetsanvisningar

- Använd bara produkten till det som den är avsedd för.
- Försök inte serva eller reparera produkten själv. Överlåt allt servicearbete till ansvarig fackpersonal.
- Produkten är avsedd för privat hemanvändning, inte yrkesmässig användning.
- Använd inte produkten alldeles intill elementet, andra värmekällor eller i direkt solskin.
- Precis som alla elektriska apparater ska även denna förvaras utom räckhåll för barn!
- Tappa inte produkten och utsätt den inte för kraftiga vibrationer.
- Använd inte produkten utöver de effektgränser som anges i den tekniska datan.
- Använd inte produkten inom områden där elektroniska apparater inte är tillåtna.
- Ta hänsyn. Höga volymer kan störa eller påverka din omgivning.
- Öppna inte produkten och använd den inte mer om den är skadad.
- Det uppladdningsbara batteriet är fast monterat och kan inte tas bort. Kasserera hela produkten enligt de lagstadgade bestämmelserna.
- Det är viktigt att barn hålls borta från förpackningsmaterialet. Det finns risk för kvävning.
- Kasserera förpackningsmaterialet direkt enligt lokalt gällande kasseringsregler.
- Förändra ingenting på produkten. Då förlorar du alla garantianspråk.
- Kasta inte batteriet eller produkten i öppen eld.
- Förändra och/eller deformera inte uppladdningsbara/vanliga batterier och värm inte upp dem eller plocka isär dem.

Information – vattentät

Högtalaren är vattentät enligt IPX7 ned till 1 meters djup. Den kan därför användas utan problem även i fuktiga miljöer (t.ex. i duschen). Tänk på att alla laddningsanslutningar måste vara stängda vid kontakt med vatten.



4. Idrifttagning och användning

4.1 Till/frånkoppling

- Tryck på och håll funktionsknappen  (4) nedtryckt i ca 2 sekunder för att starta och stänga av högtalaren.
- En ljudsignal hörs och statuslysdioden (10) börjar att blinka.

4.2 Ladda batteriet

Varning – Uppladdningsbart batteri



- Använd bara lämpliga laddare eller USB-anslutningar för laddning.
- Använd aldrig defekta laddare eller USB-anslutningar och försök inte att reparera dem.
- Överladda eller djupurladda inte produkten.
- Förvara, ladda eller använd inte vid extrema temperaturer och extremt lågt lufttryck (t.ex. på hög höjd).
- Ladda batteriet regelbundet vid längre tids lagring (minst en gång i kvartalet).

Varning

- Ladda inte produkten via datorns/den bärbara datorns USB-port. Det kan leda till skador på USB-porten.
- Den medföljande USB-laddkabeln får endast användas för denna högtalare, inte för andra enheter.



Information

- Stäng Micro USB-anslutningen ordentligt efter laddning för att säkerställa att produkten är vattentät.
- Tänk på att vatten kan påverka högtalarens räckvidd och ljudkvalitet.



- Ladda batteriet helt innan du använder apparaten första gången.
- Öppna locket till Micro USB-anslutningen (7).
- Anslut den medföljande Micro USB-laddkabeln till Micro USB-anslutningen (7) på högtalaren.
- Anslut den lediga kontakten på Micro USB-laddkabeln till en passende USB-laddare. Observera bruksanvisningen till USB-laddaren som används.
- Statuslysdioden för laddning (8) lyser konstant rött under pågående laddning.
- När batteriet är helt laddat slöcknar statuslysdioden för laddning (8).

Observera – laddning



- En komplett laddning tar ca 3 timmar.
- Batteriet i högtalaren kan laddas både när högtalaren är påslagen och avstängd.
- Om batteriets kapacitet är lägre än 10 % hörs en ljudsignal två gånger. Denna information erhålls endast om högtalaren är påslagen.
- Hur länge batteriet faktiskt håller beror på hur mycket apparaten används, inställningarna samt omgivningsförhållandena (batterier har en begränsad livslängd).

4.3 Bluetooth första anslutning (parkoppling)

Observera



- Kontrollera att den mobila slutapparaten (MP3-spelare, mobiltelefon etc.) är Bluetooth kompatibel.
- Observera att räckvidden för Bluetooth är max. 10 meter utan hinder som väggar, människor etc.
- Säkerställ att den Bluetooth kompatibla slutapparaten är påslagen och att Bluetooth är aktiverat.
- Säkerställ att högtalaren befinner sig inom Bluetooth räckvidden på max. 10 meter.
- Starta högtalaren enligt beskrivningen i **4.1 Till/frånkoppling**.
- Statuslysdioden (10) börjar att blinka. Högtalaren söker efter en anslutning.

- Öppna Bluetooth inställningarna på slutapparaten och vänta tills **Hama Soldier-S** visas i listan över hittade Bluetooth apparater.
- Välj **Hama Soldier-S** och vänta tills högtalaren visas som ansluten i Bluetooth inställningarna för slutapparaten. En ljudsignal bekräftar att anslutningen har upprättats.
- Statuslysdioden Bluetooth (10) lyser kontinuerligt.



Observera – Bluetooth lösenord

- Vissa slutapparater kräver ett lösenord för att upprätta anslutningen till en annan Bluetooth apparat.
- Ange för anslutning till högtalaren lösenordet 0000 om slutapparaten begär ett lösenord.

4.4 Automatisk Bluetooth förbindelse (efter genomförd parkoppling)

- Säkerställ att den Bluetooth kompatibla slutapparaten är påslagen och att Bluetooth är aktiverat.
- Säkerställ att högtalaren befinner sig inom Bluetooth räckvidden på max. 10 meter.
- Starta högtalaren enligt beskrivningen i **4.1 Till/frånkoppling**.
- Efter lyckad automatisk anslutning lyser statuslysdioden (10) blått. En ljudsignal bekräftar att anslutningen har upprättats.



Observera – Anslutning påverkad

- Om den första anslutningen mellan högtalare och slutapparat lyckas sker anslutningen därefter automatiskt. Om Bluetooth anslutningen inte återupprättas automatiskt måste följande punkter kontrolleras:
- Kontrollera i Bluetooth inställningarna för slutapparaten om **Hama Soldier-S** är ansluten. Om inte, upprepa de steg som anges under Bluetooth första anslutning.
- Kontrollera att slutapparaten och högtalaren befinner sig närmare än 10 meter från varandra. Om så inte är fallet, flytta apparaterna närmare varandra.
- Kontrollera om räckvidden påverkas av hinder. Om så är fallet, flytta apparaterna närmare varandra.

4.5 Ljuduppspelning (via Bluetooth)

Starta och styr ljuduppspelningen via den anslutna slutapparaten. Ljuduppspelningen kan även styras via högtalaren (såvida den stöds av den anslutna apparaten).

- Drücken Sie die Funktionstaste **II** (4), um die Audio-Wiedergabe zu starten oder anzuhalten.
- Drücken Sie kurz die Funktionstaste + (3), um die Lautstärke zu erhöhen.
- Drücken Sie kurz die Funktionstaste – (2), um die Lautstärke zu reduzieren.
- Drücken Sie lang die Funktionstaste + (3), um zum nächsten Titel zu springen.
- Drücken Sie lang die Funktionstaste – (2), um zum vorherigen Titel zu springen.

4.6 Handsfreefunktion

Högtalaren kan användas som handsfree för mobiltelefonen. För denna funktion måste mobiltelefonen vara ansluten till högtalaren via Bluetooth.

- Tryck på funktionsknappen **II** (4) en gång för att ta emot ett inkommande samtal.
- Tryck på och håll funktionsknappen **II** (4) intryckt en gång till för att återuppta samtalet.
- Tryck på funktionsknappen **II** (4) en gång under pågående samtal för att avsluta samtalet.



Observera – samtalskvalitet

Se till att du befinner dig i närheten av högtalaren med mobiltelefonen under samtalet för att på så sätt höja kvaliteten på samtalet.

5. Ansluta flera högtalare via Multi-Connect

- Ett valfritt antal högtalare i Soldier-serien (både "S" och "L") kan anslutas till varandra via Bluetooth.
- För att ansluta en påslagen högtalare till en annan högtalare, gör på följande sätt:



Information

Den högtalare som startades först är gruppens "master". Alla ytterligare högtalare som läggs till betecknas som "slav".

- Starta den högtalare som ska läggas till. (Se **4.1 Till/frånkoppling**)
- Tryck en gång på funktionsknappen **Ø** (1) på denna "slav". En ljudsignal hörs. En anslutning till mastern upprättas.
- Om anslutningen lyckas lyser statuslysdioden Multi-Connect (9) på "slaven" kontinuerligt orange.
- Statuslysdioden Bluetooth (10) på "mastern" lyser kontinuerligt blått.
- För att ta bort en "slav" från gruppen, tryck kort på slavens funktionsknapp **Ø** (1).
- Tryck på en "slavs" funktionsknappar – (2) och + (3) samtidigt så blir denna gruppens "master".

6. Service och skötsel

- Använd bara en luddfri, lätt fuktad trasa till produktens rengöring och använd inga aggressiva rengöringsmedel.

7. Garanti-friskrivning

Hama GmbH & Co KG övertar ingen form av ansvar eller garanti för skador som beror på olämplig installation, montering och olämplig produktanvändning eller på att bruksanvisningen och/eller säkerhetsanvisningarna inte följs.

8. Service och support

Kontakta Hama produktrådgivning om du har frågor om produkten.

Hotline: +49 9091 502-115 (ty/eng)

Du hittar mer support-information här:

www.hama.com

9. Tekniska data



Bluetooth Sstereohögtalare Soldier-S	
Bluetooth teknologi	Bluetooth v5.0
Profiler som stöds	A2DP V1.2, AVRCP V1.0, HFP V1.6
Frekvens	80 Hz – 16 kHz
Räckvidd	< 10 m
Max. uppspelningseffekt	5 W
Laddspänning	5V = 0.8 A
Ljudsystem	Mono
Impedans	4 Ω
Distorsion THD	≤ 4%
Mått	85 x 85 x 40 mm
Vikt	210 g
Anslutningar	Micro USB
Uppladdningsbart batteri	
Typ	Lithium-Ion, 3.7 V, 1950 mAh/7.2Wh Typ. 2000 mAh/7.4Wh
Laddningstid	~ 3 h
Drifttid	Via Bluetooth: ~ 14 h (beroende på volym och ljudinnehåll)

10. Försäkran om överensstämmelse

CE Härmed försäkrar Hama GmbH & Co KG, att denna typ av radioutrustning [00173187] överensstämmer med direktiv 2014/53/EU. Den fullständiga texten till EU-försäkran om överensstämmelse finns på följande webbadress:
www.hama.com -> 00173187 -> Downloads

Eller de frekvensband	2402 – 2480 MHz
Maximala radiofrekvensseffekt	9.63 dBm

Käyttöelementit ja näytöt

1. Toimintopainike 
2. Toimintopainike –
3. Toimintopainike +
4. Toimintopainike 
5. Painonappi lenkin avaamiseen
6. Reset-painike
7. USB-latausliitäntä Micro-USB
8. Tila-LEDin lataaminen
9. Tila-LED "Multi-Connect"
10. Tila-LED Bluetooth

Suurkiitos, että valitsit Hama-tuotteen.

Varaa aikaa ja lue seuraavat ohjeet ensin kokonaan läpi. Säilytä sen jälkeen tämä käyttöohje varmassa paikassa, jotta voit tarvittaessa tarkistaa siitä eri asioita. Jos luovut laitteesta, anna tämä käyttöohje sen mukana uudelle omistajalle.

1. Varoitus- ja ohjeiden selitykset

Varoitus

Käytetään turvaohjeiden merkitsemiseen ja huomion kiinnittämiseen erityisiin vaaroihin ja riskeihin. 

Ohje

Käytetään lisätietojen tai tärkeiden ohjeiden merkitsemiseen 

2. Pakkauksen sisältö

- Bluetooth stereokaiutin **Soldier-5**
- Micro-USB -latausjohto
- Tämä käyttöohje

3. Turvaohjeet

- Käytä tuotetta ainoastaan ohjeiden mukaisen tarkoitukseen.
- Älä yritä huoltaa tai korjata laitetta itse. Jätä kaikki huoltotyöt vastuulliselle ammattihenkilöstölle.
- Tuote on tarkoitettu yksityiseen, ei-kaupalliseen kotikäyttöön.
- Älä käytä tuotetta lämmittimien tai muiden lämmönlähteiden välittömässä läheisyydessä tai suorassa auringonpaisteessa.
- Tämä laite kuten muutkaan sähkölaitteet eivät kuulu lasten käsiin!
- Älä päästä laitetta putoamaan, äläkä altista sitä voimakkaalle värähtelylle.
- Älä käytä tuotetta sen teknisissä tiedoissa ilmoitettujen suorituskykyrajojen ulkopuolella.
- Älä käytä tuotetta alueilla, joilla elektroniikkalaitteet eivät ole sallittuja.
- Huomioi ympäristö. Suuret äänenvoimakkuudet voivat häiritä ympäristöä tai aiheuttaa häiriitä.
- Älä avaa tuotetta, äläkä käytä sitä enää, jos se on vaurioitunut.
- Akku on asennettu kiinteästi, eikä sitä voi irrottaa. Hävitä tuote kokonaisena voimassa olevien määräysten mukaisesti.
- Pidä pakkausmateriaalit poissa lasten ulottuvilta, niistä aiheutuu tukehtumisvaara.
- Hävitä pakkausmateriaalit heti paikallisten jätehuoltomääräysten mukaisesti.
- Älä tee muutoksia laitteeseen. Muutosten tekeminen aiheuttaa takuun raukeamisen.
- Älä heitä paristoa ja/tai tuotetta tuleen.
- Älä tee akkuihin/paristoihin muutoksia ja/tai väänää/kuumenna/pura niitä.

Ohje – vesitiivisyys

Kaiutin on vesitiivis IPX7-koteloituluokan mukaisesti 1 metrin syvyyteen saakka. Käyttö kosteissa tiloissa (esim. suihkussa) on siten mahdollista ongelmitta. Varmista, että kaikki latausliitännät on suljettu laitteen joutuessa kosketuksiin veden kanssa.

4. Käyttöönotto ja käyttö

4.1 Kytkeminen päälle/pois päältä

- Kytke kaiutin päälle/pois päältä painamalla ja pitämällä toimintopainiketta  (4) n. 2 sekunnin ajan painettuna.
- Tuotteesta kuuluu akustinen signaali ja tila-LED (10) alkaa vilkkumaan.

Ohje – Automaattinen poiskytkentä

Huomioi, että kaiutin kytketty 10 minuutin päästä pois päältä, jos mitään toimintoa (ei audiotoistoja/ei Bluetooth toimintoa) ei tapahdu.

4.2 Akun lataaminen

Varoitus – Akku

- Käytä lataamiseen ainoastaan sopivia latureita tai USB-liitäntöjä.
- Älä käytä virallisia latureita tai USB-liitäntöjä äläkä yritä korjata niitä.
- Älä lataa tuotetta liikaa tai anna sen purkautua kokonaan.
- Vältä säilytystä, lataamista ja käyttöä äärimmäisissä lämpötiloissa ja erittäin alhaisessa ilmanpaineessa (esim. suurissa korkeuksissa).
- Jos akkua säilytetään pitkiä aikoja, lataa se uudelleen säännöllisin väliajoin (vähintään neljännesvuosittain).

Varoitus

- Älä lataa tuotetta tietokoneen/kannettavan tietokoneen USB-liitännästä. Se voi vaurioittaa USB-liitäntää.
- Toimitukseen sisältyvää USB-latauskaapelia saa käyttää vain tämän kaiuttimen lataamiseen, ei muille laitteille.

Ohje

- Sulje Micro-USB-liitäntä latauksen jälkeen huolellisesti varmistaksesi, että tuote on vesitiivis.
- Huomaa, että vesi voi vaikuttaa kaiuttimen kantavuuteen ja ääneen.

- Lataa kaiutin täyteen ennen ensimmäistä käyttöönottoa.
- Avaa Micro-USB-liitännän suoja (7).
- Liitä mukana toimitettu Micro-USB -latausjohto kaiuttimen Micro-USB-liitäntään (7).
- Liitä Micro-USB -latausjohdon vapaa pistoke sopivaan USB-laturiin. Noudata käyttämäsi USB-laturin käyttöohjetta.
- Latauksen tila-LED (8) palaa pysyvästi latauksen aikana.
- Latauksen tila-LED (8) sammuu, kun akku on ladattu täyteen.

Ohje – Lataus

- Täydellinen lataus kestää n. 3 tuntia.
- Kaiuttimen akkua voidaan ladata sekä päälle- että myös poiskytketyssä tilassa.
- Akkukapasiteetin ollessa alle 10 %, kuuluu 2 kertaa äänimerkki. Tämän tiedon saat vain kaiuttimen ollessa kytkettynä päälle.
- Akun todellinen käyttöaika vaihtelee laitteen käytön, asetusten ja ympäristöolosuhteiden mukaan (akuilla on rajallinen käyttöikä).

4.3 Ensimmäinen Bluetooth yhteys (parinmuodostus)

Ohje

- Tarkasta, onko mobiililaitteesi (MP3-soitin, matkapuhelin, tms.) Bluetooth yhteensopiva.
- Huomioi, että Bluetooth yhteyden toimintasäde on enintään 10 metriä, ilman esteitä kuten seinät, henkilöt, tms.
- Varmista, että Bluetooth yhteensopiva päätelaitteesi on kytkettyä päälle ja että Bluetooth on aktivoituna.
- Varmista, että kaiutin on Bluetooth toimintasäteen (enintään 10 metriä) sisällä.

- Kytke kaiutin päälle - kuten kohdassa **4.1 Päälle-/poiskytkentä** – kuvataan.
- Tila-LED (10) alkaa vilkkumaan. Kaiutin etsii yhteyttä.
- Avaa päätelaitteesi Bluetooth asetukset ja odota kunnes löydettyjen Bluetooth laitteiden listassa näytetään **Hama Soldier-S**.
- Valitse **Hama Soldier-S** ja odota kunnes kaiutin näytetään yhdistettynä päätelaitteesi Bluetooth asetuksissa. Akustisella signaalilla vahvistetaan yhteyden muodostuksen onnistuminen.
- Tila-LED Bluetooth (10) palaa nyt jatkuvasti.

Ohje – Bluetooth salasana

- Tietyt päätelaitteet tarvitsevat salasanan yhteyden muodostamiseksi toisen Bluetooth laitteen kanssa.
- Syötä kaiuttimeen yhdistämiseksi salasana 0000, jos päätelaitteesi pyytää salasanan syöttämistä.

4.4 Automaattinen Bluetooth yhteys (jo suoritettun, onnistuneen parinmuodostuksen jälkeen)

- Varmista, että Bluetooth yhteensopiva päätelaitteesi on kytkettyä päälle ja että Bluetooth on aktivoituna.
- Varmista, että kaiutin on Bluetooth toimintasäteen (enintään 10 metriä) sisällä.
- Kytke kaiutin päälle - kuten kohdassa **4.1 Päälle-/poiskytkentä** – kuvataan.
- Onnistuneen, automaattisen yhdistyksen jälkeen tilan LED-valo (10) palaa sinisenä. Akustisella signaalilla vahvistetaan yhteyden muodostuksen onnistuminen.

Ohje – Yhteys häiriytynyt

- Kaiuttimen ja päätelaitteen onnistuneen ensimmäisen yhdistämisen jälkeen yhteys muodostetaan automaattisesti. Mikäli Bluetooth yhteyttä ei muodosteta automaattisesti uudelleen, tarkasta seuraavat kohdat:
- Tarkasta päätelaitteesi Bluetooth asetuksista, onko **Hama Soldier-S** yhdistettynä. Jos ei, toista ensimmäisen Bluetooth yhteyden kuvauksessa mainitut vaiheet.
- Tarkasta, onko päätelaitteen ja kaiuttimen välinen etäisyys alle 10 metriä. Jos ei, siirrä laitteita lähemmäksi toisiaan.
- Tarkasta, vaikuttavatko esteet kantamaan. Jos kyllä, sijoita laitteet lähemmäksi toisiaan.

4.5 Audiotoisto (Bluetooth yhteyden kautta)

Käynnistä ja ohjaa audiotoistoa liitetyllä päätelaitteella. Vaihtoehtoisesti audiotoistoa voidaan ohjata myös kaiuttimella (mikäli liitetty laite tukee tätä toimintoa).

- Käynnistä tai keskeytä audiotoisto toimintopainikkeella **▶▶** (4).
- Korota äänenvoimakkuutta painamalla lyhyesti toimintopainiketta + (3).
- Alenna äänenvoimakkuutta painamalla lyhyesti toimintopainiketta – (2).
- Siirry seuraavaan kappaleeseen painamalla pitkään toimintopainiketta + (3).
- Siirry edelliseen kappaleeseen painamalla pitkään toimintopainiketta – (2).

4.6 Hands-free-toiminto

Kaiutinta voidaan käyttää matkapuhelimen handsfree-laitteena. Tätä toimintoa varten matkapuhelimen pitää olla yhdistettynä Bluetooth yhteydellä kaiuttimeen kanssa.

- Vastaa saapuvaan puheluun painamalla kerran toimintopainiketta **▶▶** (4).
- Jatka puhelua painamalla ja pitämällä uudelleen toimintopainiketta **▶▶** (4) painettuna.
- Lopeta puhelu painamalla puhelun aikana kerran toimintopainiketta **▶▶** (4).

Ohje – Puhuen laatu

Huomioi, että puheen laadun parantamiseksi matkapuhelimesi pitää olla puhelun aikana kaiuttimen lähellä.

5. Usean kaiuttimen liittäminen Multi-Connectilla.

- Liitä haluamasi lukumäärä Soldier-sarjan kaiuttimia (sillä ei ole merkitystä, onko kyseessä "S" tai "L") Bluetooth toisiinsa.
- Menettele seuraavasti liittäaksesi kaiuttimen toiseen kaiuttimeen:

Ohje

Ensin päälle kytketty kaiutin on ryhmän "Master". Kaikki muut lisättävät kaiuttimet ovat "Slave"-laitteita.

- Kytke lisättävä kaiutin päälle. (ks. **4.1 Päälle-/poiskytkentä**)
- Paina kysyseen "Slave"-laitteen kohdalla kerran toimintopainiketta **⊗** (1). Laitteesta kuuluu merkkiäänä. Yhteys Master-laitteeseen luodaan.
- Kun yhteyden luominen onnistuu, "Slave"-laitteen tila-LED Multi-Connect (9) palaa jatkuvasti oranssina.
- "Master"-laitteen tila-LED Bluetooth (10) palaa nyt jatkuvasti sinisenä.
- Mikäli "Slave"-laite halutaan poistaa ryhmästä, paina lyhyesti sen toimintopainiketta **⊗** (1).
- Kun "Slave"-laitteesta painetaan samanaikaisesti toimintopainikkeita – (2) ja + (3), siitä tulee ryhmän "Master".

6. Hoito ja huolto

- Puhdista tämä tuote ainoastaan nukkaamattomalla, kevyesti kostutetulla liinalla äläkä käytä syövyttäviä puhdistusaineita.

7. Vastuun rajoitus

Hama GmbH & Co KG ei vastaa millään tavalla vahingoista, jotka johtuvat epäasianmukaisesta asennuksesta tai tuotteen käytöstä tai käyttöohjeen jaltai turvaohjeiden vastaisesta toiminnasta.

8. Huolto ja tuki

Tuotetta koskevissa kysymyksissä pyydämme kääntymään Haman tuoteneuvonnan puoleen.

Tukilinja: +49 9091 502-115 (saksa/englanti)

Lisää tukitietoja on osoitteessa www.hama.com

9. Tekniset tiedot

Bluetooth stereokaiutin Soldier-S	
Bluetooth teknologia	Bluetooth v5.0
Tuetut profiilit	A2DP V1.2, AVRCP V1.0, HFP V1.6
Taajuus	80 Hz – 16 kHz
Kantama	< 10 m
Maks. musiikkiteho	5 W
Latausjännite	5V = 0.8 A
Sound System	Mono
Impedanssi	4 Ω
Vääristymä THD	≤ 4%
Mitat	85 x 85 x 40 mm
Paino	210 g
Liitännät	Micro USB
Akku	
Tyyppi	Lithium-Ion, 3.7 V, 1950 mAh / 7.2Wh Typ. 2000 mAh / 7.4Wh
Latausaika	~ 3 h
Käyttöaika	Via Bluetooth: ~ 14 h (äänenvoimakkuudesta ja audiosisällöstä riippuen)

10. Vaatimustenmukaisuusvakuutus



Hama GmbH & Co KG vakuuttaa, että radiolaitetyyppi [00173187] on direktiivin 2014/53/EU mukainen.

EU-vaatimustenmukaisuusvakuutuksen täysimittainen teksti on

saatavilla seuraavassa internetosoitteessa:

www.hama.com -> 00173187 -> Downloads.

Radiotaajuudet	2402 – 2480 MHz
Suurin mahdollinen lähetysteho radiotaajuuksilla	9.63 dBm

hama®

Hama GmbH & Co KG
86652 Monheim / Germany
www.hama.com



www.hama.com/nep

The *Bluetooth* word mark and logos are registered trademarks owned by Bluetooth SIG, Inc. and any use of such marks by Hama GmbH & Co KG is under license. Other trademarks and trade names are those of their respective owners.

All listed brands are trademarks of the corresponding companies. Errors and omissions excepted, and subject to technical changes. Our general terms of delivery and payment are applied.

CE

00173187/11.19