

hama®

THE SMART SOLUTION

00173107
00173108
00173111
00173112

Mobile Bluetooth® Speaker **ROCKMAN S/ROCKMAN L**

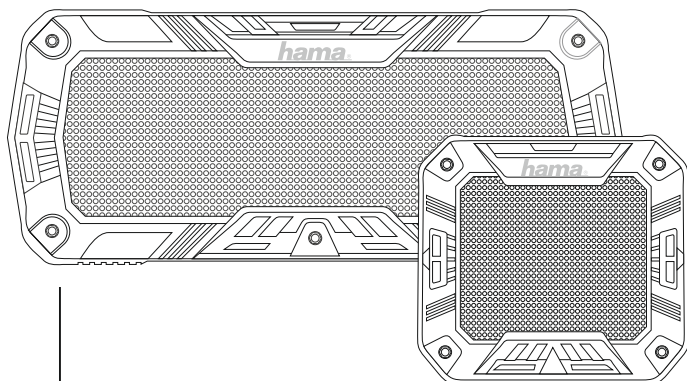

Operating Instructions

Bedienungsanleitung

Mode d'emploi

Instrucciones de uso

Руководство по эксплуатации

Работна инструкция

Istruzioni per l'uso

Gebruiksaanwijzing

Οδηγίες χρήσης

Instrukcja obsługi

Használati útmutató

Návod k použití

Návod na použitie

Manual de instruções

Kullanma kılavuzu

Manual de utilizare

GB

D

F

E

RUS

BG

I

NL

GR

PL

H

CZ

SK

P

TR

RO

Rockman S (00173107-08)

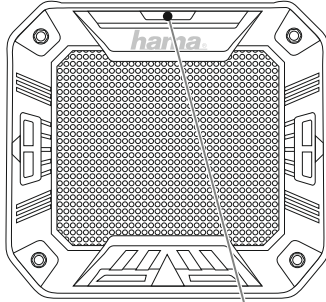

1

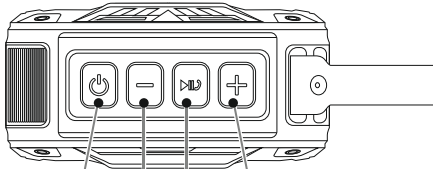
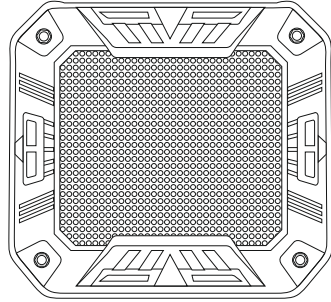

2

3

4

5

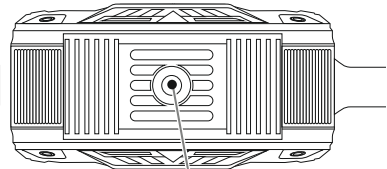

6

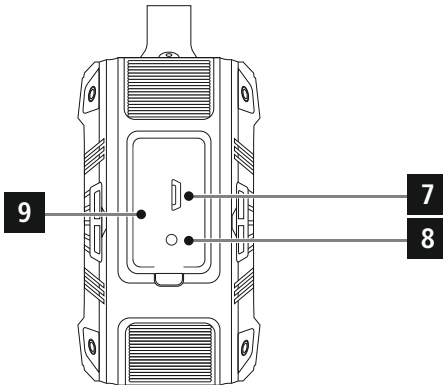

9

7

8

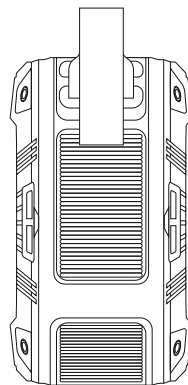

Rockman L (00173111-12)

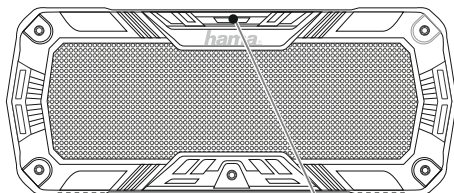

1

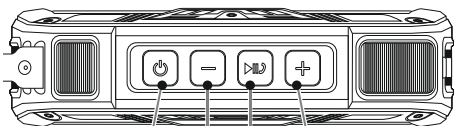
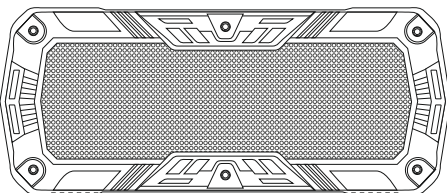

2

3

4

5

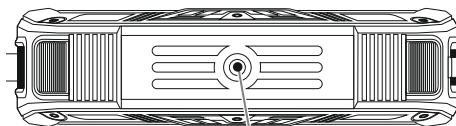

6

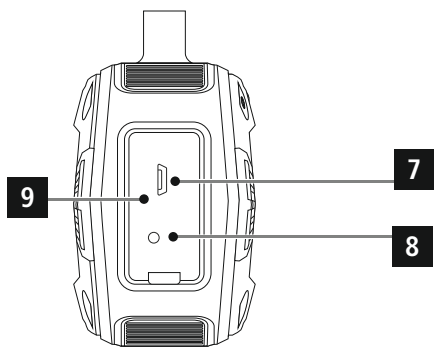



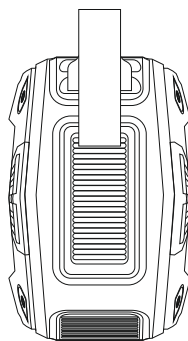

9

7

8



Controls and Displays

1. Status LED
2. Function button 
3. Function button 
4. Function button 
5. Function button 
6. 1/4" thread
7. Micro-USB connection (USB)
8. AUX input
9. Connection cover

Thank you for choosing a Hama product. Take your time and read the following instructions and information completely. Please keep these instructions in a safe place for future reference. If you sell the device, please pass these operating instructions on to the new owner.

1. Explanation of Warning Symbols and Notes

Warning

This symbol is used to indicate safety instructions or to draw your attention to specific hazards and risks.

Note

This is used to indicate additional information or important notes.

2. Package Contents

- Mobile *Bluetooth*[®] Speaker Rockman-S/Rockman-L
- Micro-USB charging cable
- 3.5 mm audio cable
- These operating instructions

3. Safety Notes

- The product is intended for private, non-commercial use only.
- Do not use the product in the immediate vicinity of heaters or other heat sources or in direct sunlight.
- Keep this product, as all electrical products, out of the reach of children!
- Do not drop the product and do not expose it to any major shocks.
- Do not operate the product outside the power limits given in the specifications.
- Do not use the product in areas where the use of electronic devices is not permitted.
- Be considerate. Loud volumes can have a detrimental effect on your surroundings.
- Do not open the device or continue to operate it if it becomes damaged.
- Since the battery is integrated and cannot be removed, you will need to dispose of the product as a whole. Do this in compliance with the legal requirements.
- Keep the packaging material out of the reach of children due to the risk of suffocation.
- Dispose of packaging material immediately according to locally applicable regulations.
- Do not modify the product in any way. Doing so voids the warranty.

4. General information

Note – Protected against spraying water

- This product is spray-proof on all sides as defined in IPX5, meaning that it is ideal for use outdoors or in bathrooms, kitchens, etc.
- This protection only works when the connection cover (9) is closed. If a cable (audio, USB) is connected or the connection cover (9) is not closed properly, splash protection cannot be guaranteed and the device could be damaged.
- Do not use the product in heavy rain, under water, in the shower or for water sports, etc.

4.1 Switching the product on and off

- Press and hold the function button  (2) for about 4 seconds to switch the speaker on or off. An acoustic signal will sound and the status LED (1) will start flashing or go off.

Note – Automatic shutdown

Note that the speaker will automatically switch off after 10 minutes without action (no audio playback/no *Bluetooth*[®] function).

4.2 Charging the battery

Warning – Rechargeable battery

- Only use suitable charging devices with USB connections for charging.
- As a rule, do not use charging devices or USB connections that are defective and do not try to repair them yourself.
- Avoid storing, charging or using batteries in extreme temperatures.
- When stored for a long period of time, batteries should be charged regularly (at least every three months).
- Charge the speaker fully before using it for the first time.
- Connect the included Micro-USB charging cable to the speaker's Micro-USB port (7).
- Connect the unused connector on the Micro-USB charging cable to a suitable USB charger. Please refer to the operating instructions for the USB charger used.
- The status LED (1) lights up constantly in red during the charging process.
- If the battery is fully charged, the status LED (1) will go out.

Note – Charging

- It takes approx. 6-7 hours to completely charge the product.
- The speaker's battery can be charged whether the speaker is on or off.
- If the battery capacity is less than 10%, the speaker will emit two acoustic signals. You will only receive this information if the speaker is on.
- Depending on the terminal device connected (*Bluetooth*[®]), the speakers' battery level will appear on the device.

- The actual battery life varies depending on use of the device, the settings and the ambient conditions (rechargeable batteries have a limited service life).

4.3 Audio playback via the included audio cable (3.5 mm jack)

- Ensure that the speaker is switched off.
- Connect your mobile terminal device (MP3 player, smartphone, etc.) and the AUX-IN input (8) of the speaker using the included 3.5 mm audio cable.
- Set the volume on your terminal device to a low level.
- Switch on the speakers as described in **4.1, *Switching the product on and off.*** The status LED (1) is now green.
- Start and control audio playback on the connected terminal device accordingly.
- Press the function button – (3) to reduce the volume.
- Press the function button + (5) to increase the volume.
- Press the function button  (4) to mute the speaker.

Note

Please note that you cannot establish the *Bluetooth*[®] connection described under 4.4 and 4.5 if an audio cable is connected.

4.4 Bluetooth® pairing

Note

- Check whether your mobile device (MP3 player, mobile phone, etc.) is *Bluetooth®* capable.
- If not, you can only use the speaker for playback using the included audio cable.
- Note that the maximum range for *Bluetooth®* is 10 metres without obstacles such as walls, people, etc.
- Make sure that your *Bluetooth®* capable terminal device is on and *Bluetooth®* is activated.
- Make sure that the speaker is located within the *Bluetooth®* range of max. 10 metres.
- Switch on the speakers as described in **4.1 Switching the product on and off**.
- The status LED (1) starts to flash in blue. The speaker searches for a connection.
- Open the *Bluetooth®* settings on your terminal device and wait until **Hama Rockman-S / Rockman-L** appears in the list of *Bluetooth®* devices found.
- Select **Hama Rockman-S / Rockman-L** and wait until the speaker is listed as connected in the *Bluetooth®* settings on your terminal device. An acoustic signal confirms that connection was successful.
- The status LED (1) now remains blue.

Note – *Bluetooth®* password

- Some terminal devices require a password in order to connect to another *Bluetooth®* device.
- If your terminal device requests a password for connection to the speaker, enter 0000.

Note – Connection to a new device

- If you want to connect a new *Bluetooth®* terminal device to the speaker, press the function buttons – (3) and + (5) at the same time until the status LED (1) begins to flash in blue and an acoustic signal sounds.
- The current connection is disconnected and the search for new terminal devices starts.
- The speaker always stores the last eight terminal devices paired.
- The speaker will automatically connect to the last terminal device paired when it is switched on the next time.

4.5 Automatic *Bluetooth®* connection (after successful pairing)

- Make sure that your *Bluetooth®* capable terminal device is on and *Bluetooth®* is activated.
- Make sure that the speaker is located within the *Bluetooth®* range of max. 10 metres.
- Switch on the speakers as described in **4.1 Switching the product on and off**.
- After successful connection, the status LED (1) will light up in blue. An acoustic signal confirms that connection was successful.

Note – Connection impaired

- After the speaker and terminal device have been paired, a connection is established automatically. If the *Bluetooth®* connection is not established automatically, check the following:
- Check the *Bluetooth®* settings of your terminal device to see whether **Hama Rockman-S / Rockman-L** is connected. If not, repeat the steps listed under *Bluetooth®* pairing.
- Check whether your terminal device and the speaker are less than 10 metres apart. If not, move them closer together.
- Check whether obstacles are impairing the range. If so, move the devices closer together.
- Check whether the audio cable is connected to the speaker. If so, disconnect it.

4.6 Audio playback (via *Bluetooth*[®])

Start and control audio playback on the connected terminal device accordingly. Alternatively, audio playback can also be controlled on the speaker (if the connected device supports this function).

- Press the ►||] function button (4) to start or pause audio playback.
- Briefly press the function button + (5) to increase the volume.
- Briefly press the function button – (3) to reduce the volume.

4.7 Hands-free function

You can use the speaker as a hands-free set for your mobile phone. For this function, the mobile phone must be connected to the speaker via *Bluetooth*[®].

- Press the function button ►||] (4) once to answer an incoming call.
- Press and hold the function button ►||] (4) for approx. 2 seconds to reject an incoming call.
- You can put a call on hold by pressing and holding the function button ►||] (4) for approx. 2 seconds.
- Press and hold the function button ►||] (4) again to continue the call.
- During a call, press the function button ►||] (4) once to end the call.
- Press and hold the function button ►||] (4) for approx. 2 seconds to call the most recently dialled number.

Note – Call quality

To increase the call quality, make sure that you are near the speaker with your mobile phone during the call.

5. Care and Maintenance

- Only clean this product with a slightly damp, lint-free cloth and do not use aggressive cleaning agents.

6. Warranty Disclaimer

Hama GmbH & Co KG assumes no liability and provides no warranty for damage resulting from improper installation/mounting, improper use of the product or from failure to observe the operating instructions and/or safety notes.

7. Service and Support

Please contact Hama Product Consulting if you have any questions about this product.

Hotline: +49 9091 502-115 (German/English)

Further support information can be found here:

www.hama.com

8. Technical Data

Mobile <i>Bluetooth</i> [®] Speaker	Rockman-S	Rockman-L
<i>Bluetooth</i> [®] Technology	<i>Bluetooth</i> [®] v4.1 + EDR Class II	<i>Bluetooth</i> [®] v4.1 + EDR Class II
Supported profiles	A2DP V1.2, AVRCP V1.4, HFP V1.5	A2DP V1.2, AVRCP V1.4, HFP V1.5
Frequency for the <i>Bluetooth</i> [®] transfers	2400 – 2483.5 MHz	2400 – 2483.5 MHz
<i>Bluetooth</i> [®] transfers power	4 dBm	4 dBm
Frequency	180 Hz – 20 kHz	180 Hz – 20 kHz
Range	< 10 m	< 10 m
Maximum number of paired devices	8	8
Output	3 W 1,5 W (Sinus)	6 W 2x 1,5 W (Sinus)
Charging voltage	Max. 5V ± 0.25V ⇐ 500 mA	Max. 5V ± 0.25V ⇐ 500 mA
Sound System	Mono	Stereo
Impedance	4 Ω	4 Ω
Distortion (THD)	≤ 1%	≤ 1%
Size	95 x 90 x 55 mm	185 x 77 x 50 mm
Weight	~ 295 g	~ 440 g
Connections	3.5 mm stereo plug AUX input, Micro-USB for 5 V / 500 mA charging function	3.5 mm stereo plug AUX input, Micro-USB for 5 V / 500 mA charging function
IP rating	IPX 5	IPX 5
Battery		
Type	3.7V Li-Ion min.: 2150 mAh / 7.96 Wh	3.7V Li-Ion min.: 2150 mAh / 7.96 Wh
Charging time	~ 6 h	~ 6 h
Playback	Via <i>Bluetooth</i> [®] : ~ 10 h Via AUX: ~ 20 h depending on volume and audio content	Via <i>Bluetooth</i> [®] : ~ 6 h Via AUX: ~ 16 h depending on volume and audio content

9. Recycling Information

Note on environmental protection:



After the implementation of the European Directive 2012/19/EU and 2006/66/EU in the national legal system, the following applies:





Electric and electronic devices as well as batteries must not be disposed of with household waste. Consumers are obliged by law to return electrical and electronic devices as well as batteries at the end of their service lives to the public collecting points set up for this purpose or point of sale. Details to this are defined by the national law of the respective country. This symbol on the product, the instruction manual or the package indicates that a product is subject to these regulations. By recycling, reusing the materials or other forms of utilising old devices/Batteries, you are making an important contribution to protecting our environment.

10. Declaration of Conformity

CE Hereby, Hama GmbH & Co KG declares that the radio equipment type [00173107, 00173108, 00173111, 00173112] is in compliance with Directive 2014/53/EU. The full text of the EU declaration of conformity is available at the following internet address: www.hama.com -> 00173107, 00173108, 00173111, 00173112 -> Downloads.

Frequency band(s)	2400 - 2483.5 MHz
Maximum radio-frequency power transmitted	4 dBm

Bedienungselemente und Anzeigen

1. Status LED
2. Funktionstaste 
3. Funktionstaste 
4. Funktionstaste 
5. Funktionstaste 
6. 1/4"-Gewinde
7. Micro-USB-Anschluss (USB)
8. AUX IN-Eingang
9. Anschlussabdeckung

Vielen Dank, dass Sie sich für ein Hama Produkt entschieden haben!

Nehmen Sie sich Zeit und lesen Sie die folgenden Anweisungen und Hinweise zunächst ganz durch. Bewahren Sie diese Bedienungsanleitung anschließend an einem sicheren Ort auf, um bei Bedarf darin nachschlagen zu können. Sollten Sie das Gerät veräußern, geben Sie diese Bedienungsanleitung an den neuen Eigentümer weiter.

1. Erklärung von Warnsymbolen und Hinweisen

Warnung

Wird verwendet, um Sicherheitshinweise zu kennzeichnen oder um Aufmerksamkeit auf besondere Gefahren und Risiken zu lenken.

Hinweis

Wird verwendet, um zusätzlich Informationen oder wichtige Hinweise zu kennzeichnen.

2. Packungsinhalt

- *Bluetooth*[®] Lautsprecher Rockman-S / Rockman-L
- Micro-USB Ladekabel
- 3,5mm-Audiokabel
- diese Bedienungsanleitung

3. Sicherheitshinweise

- Das Produkt ist für den privaten, nicht-gewerblichen Haushaltsgebrauch vorgesehen.
- Betreiben Sie das Produkt nicht in unmittelbarer Nähe der Heizung, anderer Hitzequellen oder in direkter Sonneneinstrahlung.
- Dieses Produkt gehört, wie alle elektrischen Produkte, nicht in Kinderhände!
- Lassen Sie das Produkt nicht fallen und setzen Sie es keinen heftigen Erschütterungen aus.
- Betreiben Sie das Produkt nicht außerhalb seiner in den technischen Daten angegebenen Leistungsgrenzen.
- Benutzen Sie das Produkt nicht in Bereichen, in denen elektronische Produkte nicht erlaubt sind.
- Nehmen Sie Rücksicht. Hohe Lautstärken können ihre Umgebung stören oder beeinträchtigen.
- Öffnen Sie das Produkt nicht und betreiben Sie es bei Beschädigungen nicht weiter.
- Der Akku ist fest eingebaut und kann nicht entfernt werden, entsorgen Sie das Produkt als Ganzes gemäß den gesetzlichen Bestimmungen.
- Halten Sie Kinder unbedingt von dem Verpackungsmaterial fern, es besteht Erstickungsgefahr.
- Entsorgen Sie das Verpackungsmaterial sofort gemäß den örtlich gültigen Entsorgungsvorschriften.
- Nehmen Sie keine Veränderungen am Produkt vor. Dadurch verlieren Sie jegliche Gewährleistungsansprüche.

4. Inbetriebnahme und Betrieb

Hinweis – Strahlwasserschutz

- Dieses Produkt ist gemäß IPX5 gegen allseitiges Strahlwasser geschützt und eignet sich somit auch für den Einsatz im Freien, Badezimmer, Küche, etc.
- Der Schutz ist nur bei geschlossener Anschlussabdeckung (9) gegeben. Sobald ein Kabel (Audio, USB) angeschlossen oder die Anschlussabdeckung (9) nicht sauber geschlossen ist, ist ein Strahlwasserschutz nicht gewährleistet und das Gerät kann beschädigt werden.
- Verwenden Sie das Produkt nicht bei starkem Regen, unter Wasser, unter der Dusche, bei Wassersportarten, usw.

4.1 Ein-/ Ausschalten

- Drücken und halten Sie die Funktionstaste  (2) ca. 4 Sekunden, um den Lautsprecher ein-/ auszuschalten. Es ertönt ein akustisches Signal und die Status-LED (1) beginnt zu blinken/ erlischt.

Hinweis – Automatisches Ausschalten

Beachten Sie, dass sich der Lautsprecher nach 10 Minuten ohne Aktion (keine Audiowiedergabe/ keine *Bluetooth*[®] Funktion) abschaltet.

4.2 Aufladen des Akkus

Warnung – Akku

- Verwenden Sie nur geeignete Ladegeräte mit USB Anschlüssen zum Aufladen.
- Verwenden Sie defekte Ladegeräte oder USB Anschlüsse generell nicht mehr und versuchen Sie nicht, diese zu reparieren.
- Vermeiden Sie Lagerung, Laden und Benutzung bei extremen Temperaturen.
- Laden Sie bei längerer Lagerung regelmäßig (mind. vierteljährig) nach.
- Laden Sie vor dem ersten Gebrauch den Lautsprecher einmal vollständig auf.
- Schließen Sie das mitgelieferte Micro-USB Ladekabel am Micro-USB Anschluss (7) des Lautsprechers an.
- Schließen Sie den freien Stecker des Micro-USB Ladekabels an einem geeigneten USB Ladegerät an. Beachten Sie hierzu die Bedienungsanleitung des verwendeten USB Ladegeräts.
- Die Status-LED (1) leuchtet während des Ladevorgangs dauerhaft rot.
- Ist der Akku vollständig geladen, erlischt die Status-LED (1).

Hinweis – Ladevorgang

- Ein kompletter Ladevorgang dauert ca. 6-7 Stunden.
- Der Akku des Lautsprechers kann sowohl in ein- als auch ausgeschaltetem Zustand geladen werden.
- Beträgt die Akkukapazität weniger als 10%, ertönt ein 2-faches Tonsignal. Diese Information erhalten Sie nur bei eingeschaltetem Lautsprecher.
- Abhängig vom verbundenen Endgerät (*Bluetooth*[®]) wird die Akkukapazität des Lautsprechers auf diesem angezeigt.
- Die tatsächliche Akkulaufzeit variiert ja nach Nutzung des Gerätes, den Einstellungen und Umgebungsbedingungen (Akkus haben eine begrenzte Lebensdauer).

4.3 Audiowiedergabe über das beiliegende Audiokabel (3.5mm-Klinke)

- Stellen Sie sicher, dass der Lautsprecher ausgeschaltet ist.
- Verbinden Sie Ihr mobiles Endgerät (MP3-Player, Smartphone, etc.) und den AUX IN-Eingang (8) des Lautsprechers mittels des beiliegenden 3,5mm-Audiokabels.
- Stellen Sie die Lautstärke Ihres Endgerätes auf ein niedriges Niveau ein.
- Schalten Sie den Lautsprecher - wie in **4.1. Ein-/ Ausschalten beschrieben** – ein. Die Status-LED (1) leuchtet grün auf.
- Starten und steuern Sie die Audiowiedergabe entsprechend auf dem angeschlossenen Endgerät.
- Drücken Sie die Funktionstaste – (3), um die Lautstärke zu reduzieren.
- Drücken Sie die Funktionstaste + (5), um die Lautstärke zu erhöhen.
- Drücken Sie die Funktionstaste  (4), um den Lautsprecher stumm zu schalten.

Hinweis

Beachten Sie, dass das Einrichten einer der unter 4.4. und 4.5. beschriebenen *Bluetooth*[®] Verbindung bei angestecktem Audiokabel nicht möglich ist.

4.4 Bluetooth® Erstverbindung (Pairing)

Hinweis

- Prüfen Sie, ob ihr mobiles Endgerät (MP3-Player, Mobiltelefon, etc.) *Bluetooth®* fähig ist.
- Wenn nicht, können Sie den Lautsprecher nur mittels des beliebigen Audiokabels zur Wiedergabe nutzen.
- Beachten Sie, dass die Reichweite von *Bluetooth®* max. 10 Meter beträgt, ohne Hindernisse wie Wände, Personen etc.
- Stellen Sie sicher, dass Ihr *Bluetooth®* fähiges Endgerät eingeschaltet ist und das *Bluetooth®* aktiviert ist.
- Stellen Sie sicher, dass der Lautsprecher sich innerhalb der *Bluetooth®* Reichweite von max. 10 Metern befindet.
- Schalten Sie den Lautsprecher – wie in **4.1. Ein-/ Ausschalten beschrieben** – ein. Die Status-LED (1) beginnt blau zu blinken. Der Lautsprecher sucht nach einer Verbindung.
- Öffnen Sie auf Ihrem Endgerät die *Bluetooth®* Einstellungen und warten Sie, bis in der Liste der gefundenen *Bluetooth®* Geräte **Rockman-S/ Rockman-L** angezeigt wird.
- Wählen Sie **Rockman-S/ Rockman-L** aus und warten Sie, bis der Lautsprecher als verbunden in den Bluetooth Einstellungen Ihres Endgerätes angezeigt wird. Ein akustisches Signal bestätigt die erfolgreiche Verbindung.
- Die Status-LED (1) leuchtet dauerhaft blau auf.

Hinweis – Bluetooth® Passwort

- Manche Endgeräte benötigen für die Einrichtung der Verbindung mit einem anderen *Bluetooth®* Gerät ein Passwort.
- Geben Sie für die Verbindung mit dem Lautsprecher das Passwort 0000 ein, wenn Sie zur Eingabe von Ihrem Endgerät aufgefordert werden.

Hinweis – Verbindung mit neuem Gerät

- Möchten Sie ein neues *Bluetooth®* Endgerät mit dem Lautsprecher verbinden, drücken Sie gleichzeitig die Funktionstaste – (3) und + (5), bis die Status-LED (1) blau zu blinken beginnt und ein akustisches Signal ertönt.
- Die aktuelle Verbindung wird getrennt und die Suche nach neuen Endgeräten gestartet.
- Der Lautsprecher speichert immer die acht zuletzt gekoppelten Endgeräte.
- Der Lautsprecher verbindet sich beim nächsten Einschalten automatisch mit dem zuletzt gekoppelten Endgerät.

4.5 Automatische Bluetooth® Verbindung (nach bereits erfolgtem Pairing)

- Stellen Sie sicher, dass Ihr *Bluetooth®* fähiges Endgerät eingeschaltet ist und dass *Bluetooth®* aktiviert ist.
- Stellen Sie sicher, dass der Lautsprecher sich innerhalb der *Bluetooth®* Reichweite von max. 10 Metern befindet.
- Schalten Sie den Lautsprecher - wie in **4.1. Ein-/ Ausschalten beschrieben** – ein.
- Nach erfolgter automatischer Verbindung leuchtet die Status-LED (1) blau auf. Ein akustisches Signal bestätigt die erfolgreiche Verbindung.

Hinweis – Verbindung beeinträchtigt

- Nach einer erfolgreichen Erstverbindung von Lautsprecher und Endgerät erfolgt die Verbindung automatisch. Sollte sich die *Bluetooth®* Verbindung nicht automatisch wiederherstellen, prüfen Sie die folgenden Punkte:
- Kontrollieren Sie in den *Bluetooth®* Einstellungen des Endgerätes, ob **Rockman-S/ Rockman-L** verbunden ist. Wenn nicht, wiederholen Sie die unter *Bluetooth®* Erstverbindung genannten Schritte.
- Kontrollieren Sie, ob Endgerät und Lautsprecher weniger als 10 Meter voneinander entfernt sind. Wenn nicht, reduzieren Sie den Abstand der Geräte.
- Kontrollieren Sie, ob Hindernisse die Reichweite beeinträchtigen. Wenn ja, positionieren Sie die Geräte näher zueinander.
- Kontrollieren Sie, ob das Audiokabel am Lautsprecher gesteckt ist. Wenn ja, entfernen Sie es.

4.6 Audiowiedergabe (via Bluetooth®)

Starten und steuern Sie die Audiowiedergabe entsprechend auf dem verbundenen Endgerät. Alternativ lässt sich die Audiowiedergabe auch vom Lautsprecher aus steuern (sofern vom verbundenen Gerät unterstützt).

- Drücken Sie die Funktionstaste ►||] (4), um die Audio-Wiedergabe zu starten oder anzuhalten.
- Drücken Sie kurz die Funktionstaste + (5), um die Lautstärke zu erhöhen.
- Drücken Sie kurz die Funktionstaste – (3), um die Lautstärke zu reduzieren.

4.7 Freisprechfunktion

Es besteht die Möglichkeit, den Lautsprecher wie eine Freisprecheinrichtung für Ihr Mobiltelefon zu verwenden. Das Mobiltelefon muss für diese Funktion über Bluetooth® mit dem Lautsprecher verbunden sein.

- Drücken Sie einmal die Funktionstaste ►||] (4), um einen eingehenden Anruf anzunehmen.
- Drücken und halten Sie die Funktionstaste ►||] (4), für ca. 2 Sekunden, um den eingehenden Anruf abzuweisen.
- Drücken und halten Sie während des Gesprächs die Funktionstaste ►||] (4) für ca. 2 Sekunden, um den Anruf zu halten.
- Drücken und halten Sie die Funktionstaste ►||] (4) erneut, um den Anruf fortzusetzen
- Drücken Sie während des Gesprächs einmal die Funktionstaste ►||] (4), um den Anruf zu beenden.
- Drücken und halten Sie die Funktionstaste ►||] (4) für ca. 2 Sekunden, um die zuletzt gewählte Nummer des letzten Anrufs anzurufen.

Hinweis – Gesprächsqualität

Achten Sie darauf, dass Sie sich mit Ihrem Mobiltelefon während eines Anrufs in der Nähe des Lautsprechers befinden, um die Gesprächsqualität zu erhöhen.

5. Wartung und Pflege

- Reinigen Sie dieses Produkt nur mit einem fusselfreien, leicht feuchten Tuch und verwenden Sie keine aggressiven Reiniger. Achten Sie darauf, dass kein Wasser in das Produkt eindringt.

6. Haftungsausschluss

Die Hama GmbH & Co KG übernimmt keinerlei Haftung oder Gewährleistung für Schäden, die aus unsachgemäßer Installation, Montage und unsachgemäßem Gebrauch des Produktes oder einer Nichtbeachtung der Bedienungsanleitung und/oder der Sicherheitshinweise resultieren.

7. Service und Support

Bitte wenden Sie sich bei Fragen zum Produkt gerne an die Hama-Produktberatung.

Hotline: +49 9091 502-115 (Deu/Eng)

Weitere Supportinformationen finden sie hier:

www.hama.com

8. Technische Daten

Mobile <i>Bluetooth</i> [®] Speaker	Rockman-S	Rockman-L
<i>Bluetooth</i> [®] Technologie	<i>Bluetooth</i> [®] v4.1 + EDR Class II	<i>Bluetooth</i> [®] v4.1 + EDR Class II
Unterstützte Profile	A2DP V1.2, AVRCP V1.4, HFP V1.5	A2DP V1.2, AVRCP V1.4, HFP V1.5
Frequenz für die <i>Bluetooth</i> [®] Übertragung	2400 – 2483.5 MHz	2400 – 2483.5 MHz
<i>Bluetooth</i> [®] Übertragungsleistung	4 dBm	4 dBm
Frequenz	180 Hz – 20 kHz	180 Hz – 20 kHz
Reichweite	< 10 m	< 10 m
Max. gekoppelte Geräte	8	8
Max. Musikleistung	3 W 1,5 W (Sinus)	6 W 2x 1,5 W (Sinus)
Leistung	Max. 5V ± 0.25V ⇐ 500 mA	Max. 5V ± 0.25V ⇐ 500 mA
Sound System	Mono	Stereo
Impedanz	4 Ω	4 Ω
Verzerrung THD	≤ 1%	≤ 1%
Maße	95 x 90 x 55 mm	185 x 77 x 50 mm
Gewicht	~ 295 g	~ 440 g
Anschlüsse	3.5 mm stereo plug AUX input, Micro-USB für 5 V / 500 mA Ladefunktion	3.5 mm stereo plug AUX input, Micro-USB für 5 V / 500 mA Ladefunktion
IP Standard	IPX 5	IPX 5
Battery		
Typ / Ladespannung	3.7V Li-Ion min.: 2150 mAh / 7.96 Wh	3.7V Li-Ion min.: 2150 mAh / 7.96 Wh
Ladezeit	~ 6 h	~ 6 h
Betriebszeit	Via <i>Bluetooth</i> [®] : ~ 10 h Via AUX: ~ 20 h je nach Lautstärke und Audioinhalt	Via <i>Bluetooth</i> [®] : ~ 6 h Via AUX: ~ 16 h je nach Lautstärke und Audioinhalt

9. Entsorgungshinweise

Hinweis zum Umweltschutz:



Ab dem Zeitpunkt der Umsetzung der europäischen Richtlinien 2012/19/EU und 2006/66/EG in nationales Recht gilt folgendes:

Elektrische und elektronische Geräte sowie Batterien dürfen nicht mit dem Hausmüll entsorgt werden. Der Verbraucher ist gesetzlich verpflichtet, elektrische und elektronische Geräte sowie Batterien am Ende ihrer Lebensdauer an den dafür eingerichteten, öffentlichen Sammelstellen oder an die Verkaufsstelle zurückzugeben. Einzelheiten dazu regelt das jeweilige Landesrecht. Das Symbol auf dem Produkt, der Gebrauchsanleitung oder der Verpackung weist auf diese Bestimmungen hin. Mit der Wiederverwertung, der stofflichen Verwertung oder anderen Formen der Verwertung von Altgeräten/ Batterien leisten Sie einen wichtigen Beitrag zum Schutz unserer Umwelt.

10. Konformitätserklärung

CE Hiermit erklärt die Hama GmbH & Co KG, dass der Funkanlagentyp [00173107, 00173108, 00173111, 00173112] der Richtlinie 2014/53/EU entspricht. Der vollständige Text der EU-Konformitätserklärung ist unter der folgenden Internetadresse verfügbar: www.hama.com -> 00173107, 00173108, 00173111, 00173112 -> Downloads.

Frequenzband/Frequenzbänder	2400 - 2483.5 MHz
Abgestrahlte maximale Sendeleistung	4 dBm

Éléments de commande et d'affichage

1. LED d'état
2. Touche de fonction 
3. Touche de fonction 
4. Touche de fonction 
5. Touche de fonction 
6. Filetage ¼"
7. Port micro USB (USB)
8. Entrée AUX IN
9. Protection connecteur

Nous vous remercions d'avoir choisi un produit Hama. Veuillez prendre le temps de lire l'ensemble des remarques et consignes suivantes. Veuillez conserver ce mode d'emploi à portée de main afin de pouvoir le consulter en cas de besoin. Transmettez-le au nouveau propriétaire avec l'appareil le cas échéant.

1. Explication des symboles d'avertissement et des remarques

Avertissement

Ce symbole est utilisé pour indiquer des consignes de sécurité ou pour attirer votre attention sur des dangers et risques particuliers.

Remarque

Ce symbole est utilisé pour indiquer des informations supplémentaires ou des remarques importantes.

2. Contenu de l'emballage

- Haut-parleur *Bluetooth*® Rockman-S / Rockman-L
- Câble de charge micro USB
- Câble audio 3,5 mm
- Mode d'emploi

3. Consignes de sécurité

- Ce produit est destiné à une installation domestique non commerciale.
- N'utilisez pas le produit à proximité immédiate d'un chauffage, d'autres sources de chaleur ou exposé aux rayons directs du soleil.
- Cet appareil, comme tout appareil électrique, doit être gardé hors de portée des enfants !
- Protégez le produit des secousses violentes et évitez tout choc ou toute chute.
- N'utilisez pas le produit en dehors des limites de puissance indiquées dans les caractéristiques techniques.
- N'utilisez pas le produit dans les zones dans lesquelles l'utilisation d'appareils électroniques est interdite.
- Montrez-vous respectueux des personnes dans votre environnement. Un volume excessif est susceptible de déranger les personnes de votre environnement ou de leur porter atteinte.
- Ne tentez pas d'ouvrir le produit en cas de détérioration et cessez de l'utiliser.
- La batterie est installée de façon permanente et ne peut pas être retirée ; recyclez le produit en bloc conformément aux directives légales.
- Tenez les emballages d'appareils hors de portée des enfants, risque d'étouffement.
- Recyclez les matériaux d'emballage conformément aux prescriptions locales en vigueur.
- N'apportez aucune modification à l'appareil. Des modifications vous feraient perdre vos droits de garantie.

4. Mise en service et fonctionnement

Remarque – concernant la protection contre les jets d'eau

- Ce produit est protégé contre les jets d'eau de toutes directions à la lance selon IPX5 et convient donc pour une utilisation en plein air, dans une salle de bains, dans une cuisine, etc.
- La protection est assurée uniquement lorsque la protection connecteur (9) est fermée. La protection contre les jets d'eau n'est pas garantie et l'appareil est susceptible de s'endommager lorsqu'un câble (audio, USB) est connecté ou lorsque la protection connecteur (9) n'est pas correctement fermée.

- N'utilisez pas le produit sous une pluie battante, sous l'eau, sous la douche, lors d'activités sportives aquatiques, etc.

4.1 Mise sous/hors tension

- Appuyez sur la touche de fonction  (2) et maintenez-la enfoncée pendant env. 4 secondes afin de mettre le haut-parleur sous/hors tension. Un signal sonore retentit et la LED d'état (1) se met à clignoter/s'éteint.

Remarque – concernant la mise hors tension automatique

Veillez noter que les haut-parleurs se mettent automatiquement hors tension au bout de 10 minutes d'inactivité (aucune lecture / aucune fonction *Bluetooth*[®]).

4.2 Charge de la batterie



Avertissement – concernant la batterie

- Utilisez exclusivement un chargeur approprié disposant d'une connexion USB pour la recharge.
- Cessez d'utiliser tout chargeur ou tout port USB défectueux et ne tentez pas de réparer ces derniers.
- Évitez un stockage, une charge ou une utilisation à des températures extrêmes.
- Rechargez régulièrement le produit (au moins une fois par trimestre) en cas de longue période de stockage.
- Veuillez charger entièrement les haut-parleurs lors de la première utilisation.
- Insérez la fiche micro USB du câble de charge dans la connexion micro USB (7) du haut-parleur.
- Insérez la fiche libre du câble de charge micro USB dans un chargeur USB adapté. Veuillez, dans ce cas, également consulter le mode d'emploi du chargeur USB utilisé.
- La LED d'état (1) s'allume en rouge en permanence pendant la charge.
- La LED d'état (1) s'éteint automatiquement dès que la batterie est entièrement chargée.

Remarque – concernant le cycle de charge

- Un cycle de charge complet dure environ 6-7 heures.
- Il est possible de recharger la batterie d'une enceinte sous ou hors tension.
- Un double signal sonore retentit lorsque la capacité de la batterie est inférieure à 10 %. Vous n'entendez ce signal que si le haut-parleur est sous tension.
- En fonction de l'appareil (*Bluetooth*[®]) connecté, la capacité de la batterie du haut-parleur est affichée sur celui-ci.
- La durée de fonctionnement réelle de la batterie varie en fonction de l'utilisation de l'appareil, des réglages et des conditions environnementales (les batteries ont une durée de vie limitée).

4.3 Lecture audio via la câble audio fourni (câble à jacks 3,5 mm)

- Vérifiez que l'enceinte soit hors tension.
- Connectez votre appareil portable (lecteur MP3, smartphone, etc.) à l'entrée AUX IN (8) du haut-parleur à l'aide du câble audio 3,5 mm fourni.
- Réglez le volume de votre appareil à un niveau bas.
- Mettez le haut-parleur sous tension - comme décrit au point **4.1. Mise sous/hors tension**. La LED d'état (1) s'allume en vert.
- Démarrez et pilotez la lecture audio sur l'appareil connecté.
- Appuyez sur la touche de fonction  afin de baisser le volume.
- Appuyez sur la touche de fonction + (5) afin d'augmenter le volume.
- Appuyez sur la touche de fonction  (4) afin de mettre le volume en sourdine.

Remarque

Notez qu'il n'est pas possible de configurer une des connexions *Bluetooth*[®] décrites aux points 4.4. et 4.5. quand le câble audio est raccordé.

4.4 Première connexion *Bluetooth*[®] (couplage)

Remarque

- Veuillez contrôler que votre appareil portable (lecteur MP3, téléphone portable, etc.) est bien compatible *Bluetooth*[®].
- Si tel n'est pas le cas, vous pourrez utiliser les haut-parleurs uniquement à l'aide du câble audio fourni.
- Veuillez noter que la portée maximale de la connexion *Bluetooth*[®] est de 10 mètres sans obstacles tels que parois, personnes, etc.
- Assurez-vous que votre appareil *Bluetooth*[®] est bien sous tension et que sa fonction *Bluetooth*[®] est bien activée.
- Assurez-vous que le haut-parleur se trouve dans un rayon ne dépassant pas la portée *Bluetooth*[®] maximale de 10 mètres.
- Mettez le haut-parleur sous tension - comme décrit au point **4.1. Mise sous/hors tension**. La LED d'état (1) commence à clignoter en bleu. Les haut-parleurs recherchent alors la connexion.
- Ouvrez le menu des paramètres *Bluetooth*[®] sur votre appareil portable et attendez que l'appareil **Rockman-S/ Rockman-L** apparaisse dans la liste des appareils *Bluetooth*[®] détectés.
- Sélectionnez l'appareil **Rockman-S/ Rockman-L**, puis patientez jusqu'à ce que les haut-parleurs apparaissent en tant que connectés dans les réglages Bluetooth. Un signal sonore confirme que la connexion est établie.
- La LED d'état (1) s'allume en bleu en permanence.

Remarque – concernant le mot de passe *Bluetooth*[®]

- Certains appareils requièrent un mot de passe pour l'établissement de la connexion avec un appareil *Bluetooth*[®].
- Saisissez le mot de passe 0000 lors de la connexion avec des haut-parleurs dans le cas où l'appareil exige la saisie d'un mot de passe.

Remarque – concernant la connexion à un nouvel appareil

- Si vous souhaitez connecter un nouvel appareil *Bluetooth*[®] au haut-parleur, appuyez simultanément sur les touches de fonction – (3) et + (5) jusqu'à ce que la LED d'état (1) commence à clignoter en bleu et qu'un signal sonore retentisse.
- La connexion actuelle est alors coupée et la recherche de nouveaux appareils démarre.
- Le haut-parleur enregistre toujours les huit derniers appareils couplés.
- À la prochaine réactivation, le haut-parleur se connectera automatiquement au dernier appareil couplé.

4.5 Connexion *Bluetooth*[®] automatique (après un premier couplage réussi)

- Assurez-vous que votre appareil *Bluetooth*[®] est bien sous tension et que sa fonction *Bluetooth*[®] est bien activée.
- Assurez-vous que le haut-parleur se trouve dans un rayon ne dépassant pas la portée *Bluetooth*[®] maximale de 10 mètres.
- Mettez le haut-parleur sous tension - comme décrit au point **4.1. Mise sous/hors tension**.
- La LED d'état (1) s'allume en bleu dès l'établissement de la connexion automatique. Un signal sonore confirme que la connexion est établie.

Remarque – Verbindung beeinträchtigt

- Après une première connexion conforme entre le haut-parleur et l'appareil portable, les connexions suivantes sont établies automatiquement. Dans le cas où la connexion *Bluetooth*[®] ne s'établit pas automatiquement, contrôlez les points suivants :
- Vérifiez la bonne connexion de **Rockman-S/ Rockman-L** dans les paramètres *Bluetooth*[®] de votre appareil. Si ce n'est pas le cas, réitérez les étapes décrites dans le paragraphe Première connexion *Bluetooth*[®].
- Vérifiez que la distance entre votre appareil portable et le haut-parleur ne dépasse pas 10 mètres. Si ce n'est pas le cas, diminuez la distance entre les appareils.

- Vérifiez la présence d'obstacles susceptibles de réduire la portée. Si tel est le cas, rapprochez les appareils l'un de l'autre.
- Vérifiez que le câble audio est raccordé au haut-parleur. Si c'est le cas, débranchez-le.

4.6 Lecture audio (via *Bluetooth*®)

Démarrez et pilotez la lecture audio sur l'appareil connecté. Vous pouvez également piloter la lecture audio depuis les haut-parleurs (pour autant que cette fonction soit prise en charge par l'appareil connecté).

- Appuyez sur la touche de fonction ►||] (4) afin de lancer la lecture audio ou la mettre en pause.
- Appuyez brièvement sur la touche de fonction + (5) afin d'augmenter le volume.
- Appuyez brièvement sur la touche de fonction – (3) afin de baisser le volume.

4.7 Fonction mains libres

Il est possible d'utiliser le haut-parleur comme kit mains-libres pour votre téléphone mobile. Pour permettre cette fonction, votre téléphone mobile doit être connecté au haut-parleur via *Bluetooth*®.

- Appuyez une fois sur la touche de fonction ►||] (4) afin de répondre à un appel entrant.
- Appuyez pendant env. 2 secondes sur la touche de fonction ►||] (4) afin de refuser un appel entrant.
- Pendant une conversation, appuyez pendant env. 2 secondes sur la touche de fonction ►||] (4) afin de mettre un appel en veille.
- Appuyez à nouveau sur la touche de fonction ►||] (4) et maintenez-la enfoncée afin de reprendre l'appel.
- Pendant une conversation, appuyez une fois sur la touche de fonction ►||] (4) afin de terminer un appel.
- Appuyez pendant env. 2 secondes sur la touche de fonction ►||] (4) afin d'appeler le dernier numéro composé.

Remarque – concernant la qualité de la communication

Pendant un appel, veillez à rester avec votre téléphone portable à proximité du haut-parleur afin d'augmenter la qualité de la conversation.

5. Soins et entretien

- Nettoyez la balance uniquement à l'aide d'un chiffon non fibreux légèrement humide ; évitez tout détergent agressif. Veillez à ce qu'aucun liquide ne pénètre dans le produit.

6. Exclusion de garantie

La société Hama GmbH & Co KG décline toute responsabilité en cas de dommages provoqués par une installation, un montage ou une utilisation non conformes du produit ou encore provoqués par un non respect des consignes du mode d'emploi et/ou des consignes de sécurité.

7. Service et assistance

En cas de question concernant le produit, veuillez vous adresser au service de conseil produits de Hama. Ligne téléphonique directe : +49 9091 502-115 (allemand/anglais)
Vous trouverez ici de plus amples informations concernant l'assistance : www.hama.com

8. Caractéristiques techniques

Haut-parleur portable <i>Bluetooth</i> [®]	Rockman-S	Rockman-L
Technologie <i>Bluetooth</i> [®]	<i>Bluetooth</i> [®] v4.1 + EDR Class II	<i>Bluetooth</i> [®] v4.1 + EDR Class II
Profils supportés	A2DP V1.2, AVRCP V1.4, HFP V1.5	A2DP V1.2, AVRCP V1.4, HFP V1.5
Fréquence pour la transmission <i>Bluetooth</i> [®]	2400 – 2483.5 MHz	2400 – 2483.5 MHz
Puissance de transmission <i>Bluetooth</i> [®]	4 dBm	4 dBm
Fréquence	180 Hz – 20 kHz	180 Hz – 20 kHz
Portée	< 10 m	< 10 m
Nombre maximal d'appareils pouvant être couplés	8	8
Tension de sortie	3 W 1,5 W (Sinus)	6 W 2x 1,5 W (Sinus)
Puissance	5V ± 0,25V 500 mA maxi	5V ± 0,25V 500 mA maxi
Système sonore	Mono	Stereo
Impédance	4 Ω	4 Ω
Distorsion THD	≤ 1%	≤ 1%
Dimensions	9,8 x 9,0 x 4,9 cm	17,3 x 7,2 x 4,9 cm
Poids	~ 295 g	~ 440 g
Connexions	Prise jack stéréo 3,5 mm Entrée AUX, micro USB pour fonction de charge 5 V / 500 mA	Prise jack stéréo 3,5 mm Entrée AUX, micro USB pour fonction de charge 5 V / 500 mA
Standard IP	IPX 5	IPX 5
Pile		
Type / Tension de charge	Li-ion 3,7V min. : 2150 mAh / 7,96 Wh	Li-ion 3,7V min. : 2150 mAh / 7,96 Wh
Temps de charge	~ 6 h	~ 6 h
Temps de fonctionnement	Via <i>Bluetooth</i> [®] : ~ 10 h Via AUX : ~ 20 h en fonction du volume et du contenu audio	Via <i>Bluetooth</i> [®] : ~ 6 h Via AUX : ~ 16 h en fonction du volume et du contenu audio

9. Consignes de recyclage

Remarques concernant la protection de l'environnement:







Conformément à la directive européenne 2012/19/EU et 2006/66/CE, et afin d'atteindre un certain nombre d'objectifs en matière de protection de l'environnement, les règles suivantes doivent être appliquées: Les appareils électriques et électroniques ainsi que les batteries ne doivent pas être éliminés avec les déchets ménagers. Le pictogramme "picto" présent sur le produit, son manuel d'utilisation ou son emballage indique que le produit est soumis à cette réglementation. Le consommateur doit retourner le produit/la batterie usager aux points de collecte prévus à cet effet. Il peut aussi le remettre à un revendeur. En permettant enfin le recyclage des produits ainsi que les batteries, le consommateur contribuera à la protection de notre environnement. C'est un acte écologique.

10. Déclaration de conformité

CE Le soussigné, Hama GmbH & Co KG, déclare que l'équipement radioélectrique du type [00173107, 00173108, 00173111, 00173112] est conforme à la directive 2014/53/UE. Le texte complet de la déclaration UE de conformité est disponible à l'adresse internet suivante: www.hama.com -> 00173107, 00173108, 00173111, 00173112 -> Downloads.

Bandes de fréquences	2400 - 2483.5 MHz
Puissance de radiofréquence maximale	4 dBm

Elementos de manejo e indicadores

1. LED de estado
2. Tecla de función 
3. Tecla de función 
4. Tecla de función 
5. Tecla de función 
6. Rosca de ¼"
7. Puerto microUSB (USB)
8. Entrada AUX IN
9. Cubierta de conexiones

Le agradecemos que se haya decidido por un producto de Hama.

Tómese tiempo y léase primero las siguientes instrucciones e indicaciones. Después, guarde estas instrucciones de manejo en un lugar seguro para poder consultarlas cuando sea necesario. Si vende el aparato, entregue estas instrucciones de manejo al nuevo propietario.

1. Explicación de los símbolos de aviso y de las indicaciones



Aviso

Se utiliza para caracterizar las indicaciones de seguridad o para llamar la atención sobre peligros y riesgos especiales.



Nota

Se utiliza para caracterizar informaciones adicionales o indicaciones importantes.

2. Contenido del paquete

- Altavoz *Bluetooth*® Rockman-S / Rockman-L
- Cable de carga microUSB
- Cable de audio de 3,5 mm
- Estas instrucciones de manejo

3. Instrucciones de seguridad

- El producto es para el uso doméstico privado, no comercial.
- No opere el producto en las inmediaciones de la calefacción, de otras fuentes de calor o bajo la radiación directa del sol.
- Este aparato, como todos los aparatos eléctricos, no debe estar en manos de los niños.
- No deje caer el producto ni lo someta a sacudidas fuertes.
- No opere el producto fuera de los límites de potencia indicados en los datos técnicos.
- No utilice el producto en áreas donde no se permitan aparatos electrónicos.
- No deje caer el producto ni lo someta a sacudidas fuertes.
- No abra el producto y no lo siga operando de presentar deterioros.
- La pila recargable está montada de forma fija y no se puede retirar, deseche el producto como una unidad y en conformidad con los reglamentos locales.
- Mantenga el material de embalaje fuera del alcance de los niños, existe peligro de asfixia.
- Deseche el material de embalaje en conformidad con las disposiciones locales sobre el desecho vigentes.
- No realice cambios en el aparato. Esto conllevaría la pérdida de todos los derechos de la garantía.

4. Puesta en marcha y funcionamiento



Nota – Protegido contra chorros de agua

- Este producto incorpora protección integral contra chorros de agua conforme a IPX5, resultando así adecuado para su empleo al aire libre, en baños, cocinas, etc.
- La protección solo se da con la cubierta de conexiones (9) cerrada. Si se conecta un cable (audio, USB) o la cubierta de conexiones (9) no se cierra correctamente, la protección contra chorros de agua deja de estar garantizada, pudiendo sufrir daños el dispositivo.
- No utilice el producto con lluvia fuerte, bajo el agua, en la ducha, en deportes acuáticos, etc.

4.1 Encendido/apagado

- Pulse y mantenga pulsada la tecla de función  (2) durante aprox. 4 segundos para encender/apagar el altavoz. Se emite una señal acústica y el LED de estado (1) comienza a parpadear/se apaga.

Nota – Apagado automático

Tenga en cuenta que el altavoz se apaga automáticamente pasados 10 minutos sin acción (sin reproducción de audio/sin funcionamiento *Bluetooth*[®]).

4.2 Carga de la batería

Aviso – Batería

- Utilice sólo cargadores adecuados con puertos USB para la carga.
- No siga utilizando cargadores o puertos USB defectuosos y no intente repararlos.
- Evite el almacenar, la carga y el uso en condiciones de temperatura extrema.
- En caso de almacenamiento prolongado, cargue regularmente (mín. trimestralmente).
- Antes de utilizar por primera vez el altavoz, cárguelo por completo.
- Conecte el cable de carga microUSB suministrado al puerto microUSB (7) del altavoz.
- Conecte el conector libre del cable de carga microUSB a un cargador USB adecuado. Para ello, tenga en cuenta las instrucciones de manejo del cargador USB utilizado.
- El LED de estado (1) luce de color rojo de manera continua durante el proceso de carga.
- Una vez cargada completamente la batería, el LED de estado (1) se apaga.

Nota – Proceso de carga

- Un proceso de carga completo dura aprox. 6-7 horas.
- La batería del altavoz puede cargarse estando éste tanto encendido como apagado.
- Cuando la capacidad de la batería descienda por debajo del 10%, escuchará un doble tono de señal. Solo recibirá esta información en caso de estar conectado el altavoz.
- Dependiendo del terminal conectado (*Bluetooth*[®]), se indica o no la capacidad de la batería del altavoz en el terminal.
- La vida útil real de la batería varía en función de la utilización del dispositivo, los ajustes y las condiciones ambientales (las baterías tienen una vida útil limitada).

4.3 Reproducción de audio mediante el cable de audio adjunto (jack de 3,5 mm)

- Asegúrese de que el altavoz está apagado.
- Conecte su terminal móvil (reproductor MP3, smartphone, etc.) y la entrada AUX IN (8) del altavoz mediante el cable de audio de 3,5 mm adjunto.
- Baje el volumen de su terminal.
- Encienda el altavoz, como se describe en el punto **4.1. Encendido/apagado**. El LED de estado (1) luce de color rojo.
- Inicie y controle la reproducción de audio según corresponda en el terminal conectado.
- Pulse la tecla de función – (3) para reducir el volumen.
- Pulse la tecla de función + (5) para aumentar el volumen.
- Pulse la tecla de función  (4) para silenciar el altavoz.

Nota

Tenga en cuenta que la configuración de una conexión *Bluetooth*[®] tal y como se describe en los puntos 4.4 y 4.5 no es posible si se ha conectado un cable de audio.

4.4 Conexión inicial *Bluetooth*[®] (sincronización)

Nota

- Compruebe que su terminal móvil (reproductor de MP3, teléfono móvil, etc.) sea compatible con *Bluetooth*[®].
- De no serlo, solo podrá utilizar el altavoz con el cable de audio adjunto para la reproducción.
- Tenga en cuenta que el alcance de la tecnología *Bluetooth*[®] es de máx. 10 metros, en ausencia de obstáculos, como pueden ser las paredes, personas, etc.
- Asegúrese de que su terminal compatible con *Bluetooth*[®] está encendido y de que se ha activado *Bluetooth*[®].
- Asegúrese de que el altavoz se encuentra dentro del alcance *Bluetooth*[®] de máx. 10 metros.
- Encienda el altavoz como se describe en el punto **4.1. Encendido/apagado**. El LED de estado (1) comienza a parpadear. El altavoz busca una conexión.
- En el terminal, abra la configuración *Bluetooth*[®] y espere hasta que se muestre **Rockman-S/ Rockman-L** en la lista de los dispositivos *Bluetooth*[®] encontrados.
- Seleccione **Rockman-S/ Rockman-L** y espere hasta que el altavoz se muestre como conectado en la configuración Bluetooth de su terminal. Una señal acústica confirma que la conexión se ha establecido correctamente.
- El LED de estado (1) luce permanentemente de color azul.

Nota – Contraseña *Bluetooth*[®]

- Algunos terminales requieren una contraseña para la configuración de la conexión con otros dispositivos *Bluetooth*[®].
- Introduzca la contraseña 0000 para la conexión con el altavoz si el terminal lo requiriese.

Nota – Conexión con un dispositivo nuevo

- Si desea conectar un nuevo terminal *Bluetooth*[®] con el altavoz, pulse simultáneamente las teclas de función – (3) y + (5) hasta que el LED de estado (1) comience a parpadear en azul y se emita una señal acústica.
- La conexión actual se cancela y se inicia la búsqueda de nuevos terminales.
- El altavoz siempre almacena los últimos ocho terminales sincronizados.
- Con el siguiente encendido, el altavoz se conecta automáticamente con el último terminal sincronizado.

4.5 Conexión *Bluetooth*[®] automática (una vez realizada la sincronización)

- Asegúrese de que su terminal compatible con *Bluetooth*[®] está encendido y de que se ha activado *Bluetooth*[®].
- Asegúrese de que el altavoz se encuentra dentro del alcance *Bluetooth*[®] de máx. 10 metros.
- Encienda el altavoz, como se describe en el punto **4.1. Encendido/apagado**.
- Realizada la conexión automática, el LED de estado (1) se ilumina de color azul. Una señal acústica confirma que la conexión se ha establecido correctamente.

Nota – Fallo en la conexión

- La conexión se establece de forma automática tras el establecimiento correcto de la conexión inicial entre el altavoz y el terminal. De no establecerse la conexión *Bluetooth*[®] de forma automática, compruebe los siguientes puntos:
- Compruebe, en la configuración *Bluetooth*[®] del terminal, si **Rockman-S/ Rockman-L** se ha conectado. De lo contrario, repita los pasos descritos en el apartado Conexión inicial *Bluetooth*[®].
- Compruebe que el terminal y el altavoz se encuentren a una distancia inferior a 10 metros el uno del otro. De lo contrario, reduzca la separación entre los dispositivos.

- Verifique la presencia de obstáculos que puedan afectar al alcance. De haberlos, reduzca la separación entre los dispositivos.
- Compruebe si el cable de audio está conectado al altavoz. De ser así, retírelo.

4.6 Reproducción de audio (vía *Bluetooth*®)

Inicie y controle la reproducción de audio en el terminal conectado como corresponda. También es posible controlar la reproducción de audio desde el altavoz (siempre que el terminal conectado admita esta función).

- Pulse la tecla de función ►|| (4) para iniciar o pausar la reproducción de audio.
- Pulse brevemente la tecla de función + (5) para aumentar el volumen.
- Pulse brevemente la tecla de función – (3) para reducir el volumen.

4.7 Función de manos libres

Es posible utilizar el altavoz como dispositivo manos libres para su teléfono móvil. Para ello es necesario que el teléfono móvil esté conectado al altavoz mediante *Bluetooth*®.

- Pulse una sola vez la tecla de función ►|| (4) para aceptar una llamada entrante.
- Pulse y mantenga pulsada la tecla de función ►|| (4) durante aprox. 2 segundos para rechazar la llamada entrante.
- Durante la conversación, pulse y mantenga pulsada la tecla de función ►|| (4) durante aprox. 2 segundos para retener la llamada.
- Pulse y mantenga pulsada nuevamente la tecla de función ►|| (4) para reanudar la llamada.
- Durante la conversación, pulse una sola vez la tecla de función ►|| (4) para finalizar la llamada.
- Pulse y mantenga pulsada la tecla de función ►|| (4) durante aprox. 2 segundos para llamar al último número marcado.

Nota – Calidad de audio

Durante las llamadas, manténgase, junto con el teléfono móvil, cerca del altavoz, para aumentar la calidad de audio.

5. Mantenimiento y cuidado

- Limpie este producto sólo con un paño ligeramente humedecido que no deje pelusas y no utilice detergentes agresivos. Asegúrese de que no entre agua en el producto.

6. Exclusión de responsabilidad

Hama GmbH & Co KG no se responsabiliza ni concede garantía por los daños que surjan por una instalación, montaje o manejo incorrectos del producto o por la no observación de las instrucciones de manejo y/o de las instrucciones de seguridad.

7. Servicio y soporte

Si tiene que hacer alguna consulta sobre el producto, diríjase al asesoramiento de productos Hama. Línea directa: +49 9091 502-115 (Alemán/Inglés) Encontrar más información de soporte aquí: www.hama.com

8. Datos técnicos

Altavoz <i>Bluetooth</i> ® móvil	Rockman-S	Rockman-L
Tecnología <i>Bluetooth</i> ®	<i>Bluetooth</i> ® v4.1 + EDR Class II	<i>Bluetooth</i> ® v4.1 + EDR Class II
Perfiles soportados	A2DP V1.2, AVRCP V1.4, HFP V1.5	A2DP V1.2, AVRCP V1.4, HFP V1.5
Frecuencia para transmisión <i>Bluetooth</i> ®	2400 – 2483.5 MHz	2400 – 2483.5 MHz
Potencia de transmisión <i>Bluetooth</i> ®	4 dBm	4 dBm
Frecuencia	180 Hz – 20 kHz	180 Hz – 20 kHz
Alcance	< 10 m	< 10 m
Nº. máx. dispositivos acoplables	8	8
Tensión de salida	3 W 1,5 W (senoidal)	6 W 2x 1,5 W (senoidal)
Potencia	Máx. 5V ± 0.25V ≈ 500 mA	Máx. 5V ± 0.25V ≈ 500 mA
Sistema de audio	Mono	Estéreo
Impedancia	4 Ω	4 Ω
Distorsión THD	≤ 1%	≤ 1%
Dimensiones	9,8 x 9,0 x 4,9 cm	17,3 x 7,2 x 4,9 cm
Peso	~ 295 g	~ 440 g
Conexiones	Jack estéreo de 3,5 mm Entrada AUX, microUSB para función de carga 5 V / 500 mA	Jack estéreo de 3,5 mm Entrada AUX, microUSB para función de carga 5 V / 500 mA
Estándar IP	IPX 5	IPX 5
Batería		
Tipo / Tensión de carga	3.7V Li-Ion min.: 2150 mAh / 7,96 Wh	3.7V Li-Ion min.: 2150 mAh / 7,96 Wh
Tiempo de carga	~ 6 h	~ 6 h
Autonomía	Vía <i>Bluetooth</i> ®: ~ 10 h Vía AUX: ~ 20 h según el volumen y el contenido de audio	Vía <i>Bluetooth</i> ®: ~ 6 h Vía AUX: ~ 16 h según el volumen y el contenido de audio

9. Instrucciones para desecho y reciclaje

Nota sobre la protección medioambiental:







Después de la puesta en marcha de la directiva Europea 2012/19/EU y 2006/66/EU en el sistema legislativo nacional, se aplicara lo siguiente: Los aparatos eléctricos y electrónicos, así como las baterías, no se deben evacuar en la basura doméstica. El usuario está legalmente obligado a llevar los aparatos eléctricos y electrónicos, así como pilas y pilas recargables, al final de su vida útil a los puntos de recogida comunales o a devolverlos al lugar donde los adquirió. Los detalles quedaran definidos por la ley de cada país. El símbolo en el producto, en las instrucciones de uso o en el embalaje hace referencia a ello. Gracias al reciclaje, al reciclaje del material o a otras formas de reciclaje de aparatos/pilas usados, contribuye Usted de forma importante a la protección de nuestro medio ambiente.

10. Declaración de conformidad

CE Por la presente, Hama GmbH & Co KG, declara que el tipo de equipo radioeléctrico [00173107, 00173108, 00173111, 00173112] es conforme con la Directiva 2014/53/UE. El texto completo de la declaración UE de conformidad está disponible en la dirección Internet siguiente:
www.hama.com ->00173107, 00173108, 00173111, 00173112 ->Downloads.

Banda o bandas de frecuencia	2400 - 2483.5 MHz
Potencia máxima de radiofrecuencia	4 dBm

Органы управления и индикации

1. Светодиодный индикатор состояния
2. Кнопка 
3. Кнопка 
4. Кнопка 
5. Кнопка 
6. Резьба $\frac{1}{4}$ "
7. Разъем Micro-USB (USB)
8. Вход AUX IN
9. Крышка соединений

Благодарим за покупку изделия фирмы Nana. внимательно ознакомьтесь с настоящей инструкцией. Храните инструкцию в надежном месте для справок в будущем. В случае передачи изделия другому лицу приложите и эту инструкцию.

1. Предупредительные пиктограммы и инструкции



Внимание

Данным значком отмечены инструкции, несоблюдение которых может привести к опасной ситуации.



Примечание

Дополнительная или важная информация.

2. Комплект поставки

- Громкоговоритель *Bluetooth*[®] Rockman-S/Rockman-L
- Зарядный кабель Micro-USB
- Аудиокабель, штекер 3,5 мм
- Настоящая инструкция

3. Техника безопасности

- Изделие предназначено только для домашнего применения.
- Не эксплуатировать в непосредственной близости с нагревательными приборами, беречь от прямых солнечных лучей.
- Не давать детям!
- Не ронять. Беречь от сильных ударов.
- Соблюдать технические характеристики.
- Не применять в запретных зонах.
- Уважайте окружающих. Громкое прослушивание музыки может мешать другим.
- Изделие не открывать. Запрещается эксплуатировать неисправное изделие.
- Аккумулятор замене не подлежит. Утилизацию продукта производить целиком согласно нормативам.
- Упаковку не давать детям: опасность асфиксии.
- Утилизировать упаковку в соответствии с местными нормами.
- Запрещается вносить изменения в конструкцию. В противном случае гарантийные обязательства аннулируются.

4. Ввод в эксплуатацию и работа



Примечание – защита от брызг

- В соответствии с IPX5 это изделие защищено от брызг со всех сторон и подходит для использования вне помещений, в ванной комнате, на кухне и т. п.
- Защита гарантируется только при закрытой крышке соединений (9). Если подключен кабель (аудио, USB) или крышка соединений (9) закрыта неплотно, защита от брызг не гарантируется и возможно повреждение устройства.
- Запрещается эксплуатировать изделие во время сильного дождя, под водой, под душем, а также при занятиях водными видами спорта и т. п.

4.1 Включение и выключение

- Чтобы включить или выключить громкоговоритель, нажмите и удерживайте кнопку  (2) в течение примерно 4 с. Звучит сигнал и светодиодный индикатор состояния (1) начинает мигать/гаснет.

Примечание – автоматическое выключение

Учитывайте, что после 10 минут бездействия (отсутствие воспроизведения / работы функции *Bluetooth®*) громкоговоритель отключается.

4.2 Зарядка аккумулятора

Внимание – аккумулятор

- Применяйте только соответствующие зарядные устройства с разъемом USB.
- Категорически запрещается использовать и ремонтировать неисправные зарядные устройства или USB-разъемы!
- Не подвергайте аккумулятор воздействию экстремальных температур при хранении, зарядке и использовании.
- При длительном хранении заряжайте аккумулятор не реже одного раза в три месяца.
- Перед первым использованием необходимо один раз полностью зарядить громкоговоритель.
- Подключите кабель микро-USB (в комплекте) к разъему микро-USB (7) громкоговорителя.
- Подключите второй конец кабеля микро-USB к подходящему зарядному устройству USB. Соблюдайте инструкции по эксплуатации зарядного устройства USB.
- Во время заряда непрерывно горит светодиодный индикатор (1).
- Когда аккумулятор будет полностью заряжен, светодиодный индикатор (1) погаснет.

Примечание – процесс зарядки

- Для полной зарядки необходимо прим. 6–7 часов.
- Аккумулятор можно заряжать как при включенном, так и при выключенном динамике.
- Если остаточная емкость аккумулятора составляет менее 10%, громкоговоритель подает двойной звуковой сигнал. Данная функция работает только при включенном громкоговорителе.
- В зависимости от подключенного устройства (*Bluetooth®*) емкость аккумулятора может отображаться на нем.

- Фактическое время работы аккумулятора зависит от использования устройства, настроек и условий эксплуатации (аккумуляторы имеют ограниченный срок службы).

4.3 Воспроизведение звука по прилагаемому аудиокабелю (штекер 3,5 мм)

- Убедитесь в том, что динамик выключен.
- С помощью прилагаемого кабеля (штекер 3,5 мм) подключите устройство воспроизведения (проигрыватель MP3, смартфон и т. д.) к входу AUX IN (8) громкоговорителя.
- Установите на устройстве минимальную громкость.
- Включите устройство, как описано в разделе **4.1. «Включение и выключение»**. Светодиодный индикатор (1) горит зеленым светом.
- Запуск воспроизведения и управление осуществляются на устройстве, к которому подключен динамик.
- Нажмите кнопку «←» (3) для уменьшения громкости.
- Нажмите кнопку «+» (5) для увеличения громкости.
- Нажмите кнопку  (4) для выключения звука.

Примечание

Обратите внимание, что если звуковой кабель подключен, функция соединения по *Bluetooth®* (пункты 4.4 и 4.5) не работает.

4.4 Согласование устройств по протоколу *Bluetooth*[®]

Примечание

- Убедитесь в том, что мобильное устройство (MP3-плеер, мобильный телефон и т. п.) поддерживает функцию *Bluetooth*[®].
- Если нет, громкоговоритель можно использовать только с входящим в комплект аудиокабелем.
- Обратите внимание, что максимальный радиус действия *Bluetooth*[®] составляет 10 метров без препятствий (стен, людей и т. д.).
- Убедитесь в том, что устройство воспроизведения с поддержкой *Bluetooth*[®] включено и функция *Bluetooth*[®] активирована.
- Разместите оба устройства в пределах радиуса действия *Bluetooth*[®] на расстоянии не более 10 метров.
- Включите устройство, как описано в разделе 4.1. «Включение и выключение». Светодиодный индикатор (1) начинает мигать голубым светом. Громкоговоритель начинает поиск соединения.
- Откройте настройки *Bluetooth*[®] на устройстве воспроизведения и в списке найденных устройств *Bluetooth*[®] выберите **Rockman-S/Rockman-L**.
- Выберите Rockman-S/Rockman-L и подождите, пока громкоговоритель не появится в списке устройств, подключенных по протоколу Bluetooth. Звуковой сигнал подтверждает успешное соединение.
- Светодиодный индикатор (1) горит непрерывным синим светом.

Примечание – пароль *Bluetooth*[®]

- Для установки соединения с некоторыми устройствами может потребоваться пароль *Bluetooth*[®].
- В этом случае введите пароль по умолчанию: 0000.

Примечание – установка связи с новым устройством

- Если необходимо соединить новое устройство *Bluetooth*[®] с громкоговорителем, нажмите одновременно кнопки «←» (3) и «→» (5) и удерживайте их до тех пор, пока светодиодный индикатор (1) не начнет мигать синим светом и не прозвучит сигнал.
- Текущее соединение будет отключено и начнется поиск новых устройств.
- Громкоговоритель всегда сохраняет восемь последних подключенных устройств.
- При следующем включении громкоговоритель автоматически подключается к последнему устройству, с которым было установлено соединение.

4.5 Автоматическое соединение *Bluetooth*[®] (после успешного согласования устройств)

- Убедитесь в том, что устройство воспроизведения с поддержкой *Bluetooth*[®] включено и функция *Bluetooth*[®] активирована.
- Разместите оба устройства в пределах радиуса действия *Bluetooth*[®] на расстоянии не более 10 метров.
- Включите устройство, как описано в разделе 4.1. «Включение и выключение».
- После успешного автоматического соединения светодиодный индикатор состояния (1) загорается синим светом. Звуковой сигнал подтверждает успешное соединение.

Примечание – повторное соединение

- После успешной первой установки соединения громкоговоритель сохранит профиль настроек, которые будут также включены автоматически при следующем включении. Если соединение *Bluetooth*[®] автоматически не устанавливается, проверьте нижеследующие пункты.
- В настройках *Bluetooth*[®] устройства воспроизведения проверьте наличие соединения с устройством **Rockman-S/Rockman-L**. В противном случае повторите операцию первой установки соединения *Bluetooth*[®].
- Убедитесь в том, что устройство воспроизведения и громкоговоритель находятся на расстоянии не более 10 метров. В противном случае уменьшите дистанцию между устройствами.

- Следует учитывать, что препятствия влияют на радиус соединения. При наличии препятствий уменьшите дистанцию между устройствами.
- Проверьте, подключен ли к громкоговорителю звуковой кабель. Если да, отключите его.

4.6 Воспроизведение звука (через **Bluetooth®**)

Запуск воспроизведения и управление им осуществляются на устройстве, к которому подключен громкоговоритель. Управление воспроизведением можно также осуществлять через громкоговоритель (если подключенное устройство поддерживает данную функцию).

- Пуск/пауза воспроизведения включается многофункциональной кнопкой ►||] (4).
- Для увеличения громкости нажмите и отпустите кнопку «+» (5).
- Для уменьшения громкости нажмите и отпустите кнопку «-» (3).

4.7 Функция громкой связи

Громкоговоритель можно применять в качестве устройства громкой связи для мобильного телефона. Для этого мобильный телефон должен быть соединен с громкоговорителем по протоколу *Bluetooth®*.

- Чтобы ответить на звонок, один раз нажмите кнопку ►||] (4).
- Чтобы отказаться от ответа на звонок, нажмите и ок. 2 секунд удерживайте многофункциональную кнопку ►||] (4).
- Чтобы оставить абонента на линии, нажмите и ок. 2 секунд удерживайте кнопку ►||] (4).
- Чтобы продолжить разговор, снова нажмите и удерживайте кнопку ►||] (4).
- Чтобы завершить звонок, во время разговора один раз нажмите кнопку ►||] (4).
- Чтобы вызвать последний набранный номер, нажмите и ок. 2 секунд удерживайте многофункциональную кнопку ►||] (4).

Примечание – качество сигнала

Чтобы повысить качество сигнала, следует во время звонка находиться вместе с мобильным телефоном в непосредственной близости от громкоговорителя.

5. Уход и техническое обслуживание

- Чистку изделия производить только безворсовой слегка влажной салфеткой. Запрещается применять агрессивные чистящие средства. Следите за тем, чтобы в устройство не попала вода.

6. Отказ от гарантийных обязательств

Компания Hama GmbH & Co KG не несет ответственность за ущерб, возникший вследствие неправильного монтажа, подключения и использования изделия не по назначению, а также вследствие несоблюдения инструкции по эксплуатации и техники безопасности.

7. Отдел техобслуживания

По вопросам ремонта или замены неисправных изделий обращайтесь к продавцу или в сервисную службу компании Hama.

Горячая линия отдела техобслуживания:
+49 9091 502-115 (немецкий, английский)
Подробнее смотрите здесь: www.hama.com

8. Технические характеристики

Громкоговоритель для мобильных устройств с функцией <i>Bluetooth®</i>	Rockman-S	Rockman-L
Технология <i>Bluetooth®</i>	<i>Bluetooth®</i> v4.1 + EDR класс II	<i>Bluetooth®</i> v4.1 + EDR класс II
Поддерживаемые протоколы	A2DP V1.2, AVRCP V1.4, HFP V1.5	A2DP V1.2, AVRCP V1.4, HFP V1.5
Частота Мощность передачи <i>Bluetooth®</i>	2400 – 2483.5 MHz	2400 – 2483.5 MHz
Мощность передачи <i>Bluetooth®</i>	4 dBm	4 dBm
Частота:	от 180 Гц до 20 кГц	от 180 Гц до 20 кГц
Дальность действия	< 10 м	< 10 м
Макс. число подключенных устройств	8	8
Выходное напряжение	3 Вт 1,5 Вт (синус.)	6 Вт 2 x 1,5 Вт (синус.)
Мощность	Макс. 5 ± 0,25 В 500 мА	Макс. 5 ± 0,25 В 500 мА
Акустическая система	Моно	Стерео
Сопротивление	4 Ом	4 Ом
Общее гармоническое искажение	≤ 1%	≤ 1%
Размеры	9,8 x 9,0 x 4,9 см	17,3 x 7,2 x 4,9 см
Вес	~ 295 г	~ 440 г
Разъемы	Стереоразъем 3,5 мм Вход AUX, микро-USB для функции зарядки 5 В / 500 мА	Стереоразъем 3,5 мм Вход AUX, микро-USB для функции зарядки 5 В / 500 мА
Стандарт	IPX 5	IPX 5
Батарея		
Тип / зарядное напряжение	Литий-ионный аккумулятор 3,7 В мин.: 2150 мА·ч / 7,96 Вт·ч	Литий-ионный аккумулятор 3,7 В мин.: 2150 мА·ч / 7,96 Вт·ч
Время заряда	~ 6 ч	~ 6 ч
Время работы	Через <i>Bluetooth®</i> : ~ 10 ч Через AUX: ~ 20 ч (в зависимости от громкости и аудиоматериала)	Через <i>Bluetooth®</i> : ~ 6 ч Через AUX: ~ 16 ч (в зависимости от громкости и аудиоматериала)

9. Инструкции по утилизации

Охрана окружающей среды:





С момента перехода национального законодательства на европейские нормативы 2012/19/EU и 2006/66/EU действительно следующее: Электрические и электронные приборы, а также батареи запрещается утилизировать с обычным мусором. Потребитель, согласно закону, обязан утилизировать электрические и электронные приборы, а также батареи и аккумуляторы после их использования в специально предназначенных для этого пунктах сбора, либо в пунктах продажи. Детальная регламентация этих требований осуществляется соответствующим местным законодательством. Необходимость соблюдения данных предписаний обозначается особым значком на изделии, инструкции по эксплуатации или упаковке. При переработке, повторном использовании материалов или при другой форме утилизации бывших в употреблении приборов Вы помогаете охране окружающей среды. В соответствии с предписаниями по обращению с батареями, в Германии вышеназванные нормативы действуют для утилизации батарей и аккумуляторов.

10. Декларация производителя

CE Настоящим компания Hama GmbH & Co KG заявляет, что радиооборудование типа [00173107, 00173108, 00173111, 00173112] отвечает требованиям директивы 2014/53/EC. С полным текстом декларации о соответствии требованиям ЕС можно ознакомиться здесь: www.hama.com -> 00173107, 00173108, 00173111, 00173112 -> Downloads.

Диапазон/диапазоны частот	2400 - 2483.5 MHz
Максимальная излучаемая мощность	4 dBm

Елементи за обслужване и индикации

1. Светодиод за статуса
2. Функционален бутон 
3. Функционален бутон –
4. Функционален бутон 
5. Функционален бутон +
6. ¼" - резба
7. Micro-USB извод (USB)
8. AUX вход
9. Капаче на извода

Благодарим Ви, че избрахте продукт Nana. Отделете време и прочетете инструкциите и информацията. Моля, запазете инструкциите на сигурно място за бъдещи справки. Ако продавачът ви предостави тези инструкции на новия собственик.

1. Обяснение на предупредителните символи и указания



Вниманив

Използват се за обозначаване на указания за безопасност или за насочване на вниманието към особени опасности и рискове.



Забележка

Използват се за допълнително обозначаване на информация или важни указания.

2. Съдържание на опаковката

- Bluetooth® стерео тонколони Rockman-S / Rockman-L
- Micro-USB кабел за зареждане
- 3,5мм аудио кабел
- Това ръководство за обслужване

3. Забележки за безопасност

- Продуктът е предвиден за лична, нестопанска битова употреба.
- Не използвайте продукта в непосредствена близост до отоплителни уреди, други източници на топлина или на директна слънчева светлина.
- Подобно на всички електрически продукти този продукт не бива да попада в ръцете на деца!
- Не позволявайте на продукта да пада и не го излагайте на силни вибрации.
- Не използвайте продукта извън неговите граници на мощността, посочени в техническите данни.
- Не използвайте продукта в зони, в които не са разрешени електронни продукти.
- Обърнете внимание. Голямата сила на звука може да причини смущения или да навреди на Вашата околна среда.
- Не отваряй продукта и при повреда не продължавай да го използваш.
- Батерията е неподвижно вградена и не може да се маха, изхвърлете продукта като цяло според законовите разпоредби.
- Задължително дръжте малките деца далече от опаковъчния материал, има опасност от задушаване.
- Изхвърлете опаковъчния материал веднага съгласно действащите на място разпоредби за изхвърляне на отпадъци.
- Не правете промени в уреда. Така ще загубите право на всякакви гаранционни претенции.

4. Общи указания



Забележка – Защита срещу водна струя

- Този продукт, съгласно степен на защита IPX5 е защитен от водна струя от всички посоки и съответно подходящ за експлоатация на открито, в баня, кухня и т.н.
- Защитата е гарантирана само при затворено капаче на извода (9). Когато е свързан кабел (аудио, USB) или капачето на извода (9) не е плътно затворено, не е гарантирана защита от водна струя и уредът може да се повреди.
- Не използвайте продукта при силен дъжд, под вода, под душа, при водни спортове и т.н.

4.1 Включване/изключване

- Натиснете и задръжте функционалния бутон  (2) приблизително 4 секунди, за да включите/ изключите тонколоната. Чува се акустичен сигнал и светодиода за статуса (1) започва да мига/изгасва.

Забележка – автоматично изключване

Обърнете внимание, че ако не бъде предприето действие (не бъде включено аудио възпроизвеждане/Bluetooth®), тонколоната се изключва след 10 минути.

4.2 Зареждане на акумулаторните батерии

Предупреждение – акумулаторни батерии

- Използвайте само подходящи зарядни устройства с USB изводи за зареждане.
 - По принцип не използвайте дефектни зарядни устройства или USB изводи и не се опитвайте да ги поправяте.
 - Избягвайте съхранение, зареждане и употреба при екстремни температури.
 - При дълготрайно съхранение презареждайте редовно (поне веднъж на три месеца).
-
- Преди първото въвеждане в експлоатация заредете тонколоната напълно.
 - Свържете включения в доставката Micro-USB кабел за зареждане към Micro-USB извода (7) на тонколоната.
 - Свържете свободния щекер на Micro-USB кабела за зареждане към пригодно USB зарядно устройство. За целта съблюдавайте ръководството за обслужване на използваното USB зарядно устройство.
 - Светодиодът за статуса (1) свети по време на процеса на зареждане трайно в червено.
 - Когато акумулаторната батерия се зареди напълно, светодиодът за статус изгасва (1).

Указание – процес на зареждане

- Целият процес на зареждане трае около 6-7 часа.
 - Акумулаторната батерия на тонколоната може да се зарежда както във включено, така и в изключено състояние.
 - Когато капацитетът на акумулаторната батерия е по-нисък от 10%, се чува двустепенен акустичен сигнал. Тази информация ще получите само при включена тонколоната.
 - В зависимост от свързаното крайно устройство (Bluetooth®), на същото се показва капацитетът на акумулаторната батерия на тонколоната.
-
- Продължителността на работа на акумулаторните батерии може да варира според експлоатацията на устройството, настройките и условията на околната среда (акумулаторните батерии имат ограничен живот на работа).

4.3 Аудиовъзпроизвеждане през прилежащия аудио кабел (3.5мм комуникационен жак)

- Уверете се, че тонколоната е изключена.
- Свържете вашето мобилно крайно устройство (MP3 плейър, смартфон и т.н.) и AUX IN входа (8) на тонколоната посредством приложения 3,5мм аудио кабел.
- Настройте силата на звука на вашето крайно устройство на най-ниското ниво.
- Включете тонколоната, както е описано в **4.1 Описание Включване/изключване** – Вкл. Светодиодът за статуса (1) светва в зелено.
- Стартирайте и настройте аудио възпроизвеждането съответно на свързаното крайно устройство.
- Натиснете функционалния бутон – (3), за да намалите силата на звука.
- Натиснете функционалния бутон + (5), за да увеличите силата на звука.
- Натиснете функционалния бутон  (4), за да изключите звука на тонколоната.

Забележка

Обърнете внимание, че настройването на описаната в 4.4. и 4.5. Bluetooth® връзка не е възможно при включен аудио кабел.

4.4 Първоначално *Bluetooth*[®] свързване (Pairing)

Забележка

- Проверете дали вашето мобилно крайно устройство (MP3-плейър, мобилен телефон и т.н.) поддържа *Bluetooth*[®].
 - Ако не поддържа, може да използвате тонколоната за възпроизвеждане само чрез прилежащия аудио кабел.
 - Обърнете внимание, че обсега на *Bluetooth*[®] е макс. 10 метра, без препятствия като стени, хора и т.н.
- Уверете се, че вашият поддържащ *Bluetooth*[®] уред е включен и функцията *Bluetooth*[®] е активирана.
 - Уверете се, че тонколоната се намира в *Bluetooth*[®] обсега на макс. 10 метра.
 - Включете тонколоната, както е описано в **4.1** Описание **Включване/изключване** – Вкл.
 - Светодиодът за статус (1) започва да мига в синьо. Тонколоната търси за връзка.
 - На вашия уред отворете *Bluetooth*[®] настройките и изчакайте, докато на листата на намерените *Bluetooth*[®] устройства се покаже **Нана Rockman-S / Rockman-L**.
 - Изберете **Нана Rockman-S / Rockman-L** и изчакайте, докато тонколоната бъде показана като свързана в *Bluetooth*[®] настройките на Вашето крайно устройство. Успешното свързване бива потвърдено с акустичен сигнал.
 - Светодиодът за статуса (1) свети продължително в синьо.

Забележка – *Bluetooth*[®] парола

- Някои крайни устройства се нуждаят от парола при настройването на връзката с друго *Bluetooth*[®] устройство.
- За свързването с тонколоната въведете паролата 0000, когато бъдете подканени да я въведете от Вашето крайно устройство.

Забележка – свързване на ново устройство

- Ако искате да свържете ново *Bluetooth*[®] устройство с тонколоната, натиснете едновременно функционалните бутони – (3) и + (5), докато светодиода за статуса (1) започне да мига в синьо и се чуе акустичен сигнал.
- Актуалната връзка бива прекъсната и стартира търсенето на нови крайни устройства.
- Тонколоната запамята винаги осемте последно свързани крайни устройства.
- При следващото си включване тонколоната се свързва автоматично с последно свързаното крайно устройство.

4.5 Автоматично *Bluetooth*[®] свързване (след вече успешен Pairing)

- Уверете се, че вашият поддържащ *Bluetooth*[®] уред е включен и функцията *Bluetooth*[®] е активирана.
- Уверете се, че тонколоната се намира в *Bluetooth*[®] обсега на макс. 10 метра.
- Включете тонколоната както е описано в **4.1** Описание **Включване/изключване** – Вкл.
- След успешно свързване светодиодът за статус (1) светва в синьо. Успешното свързване бива потвърдено с акустичен сигнал.

Забележка – Връзка нарушена

- След успешно първоначално свързване на тонколоната и крайното устройство отсега нататък свързването се извършва автоматично. Ако *Bluetooth*[®] връзката не се възстановява автоматично, проверете следните точки:
- В *Bluetooth*[®] настройките на крайното устройство проверете дали **Нана Rockman-S / Rockman-L** е свързана. Когато не е, повторете посочените стъпки под *Bluetooth*[®] първоначално свързване.
- Проверете дали крайното устройство и тонколоната са отдалечени на по-малко от 10 метра едно от друго. Когато не е, намалете разстоянието между уредите.

- Проверете дали има препятствия, които пречат на обсега. Когато има, поставете устройствата по-близо едно до друго.
- Проверете дали аудио кабела е включен в тонколоната. Когато е, извадете кабела.

4.6 Аудиовъзпроизвеждане (през *Bluetooth*®)

Стартирайте и управлявайте аудиовъзпроизвеждането съответно на свързаното крайно устройство. Можете алтернативно да управлявате аудиовъзпроизвеждането и от тонколоната (ако функцията е поддържана от свързаното устройство).

- Натиснете функционалния бутон ►||] (4), за да стартирате или спрете аудиовъзпроизвеждането.
- Натиснете за кратко функционалния бутон + (5), за да увеличите силата на звука.
- Натиснете за кратко функционалния бутон – (3), за да намалите силата на звука.

4.7 Функция "Свободни ръце"

Съществува възможността да използвате тонколоната като разговорна система "Свободни ръце". За тази функция мобилния телефон трябва да е свързан през *Bluetooth*® с тонколоната.

- Натиснете един път функционалния бутон ►||] (4), за да приемете входящо повикване.
- Натиснете и задръжте функционалния бутон ►||] (4) за около 2 секунди, за да отхвърлите входящо повикване.
- Натиснете и задръжте по време на разговор функционалния бутон ►||] (4) за около 2 секунди, за да задръжите на изчакване входящо повикване.
- Натиснете и задръжте функционалния бутон ►||] (4) повторно, за да продължите разговора.
- По време на разговора натиснете един път функционалния бутон ►||] (4), за да прекратите разговора.
- Натиснете и задръжте функционалния бутон ►||] (4) за около 2 секунди, за да наберете последно избрания номер.

Забележка – качество на разговора

- Обърнете внимание, че по време на разговора трябва да се намирате с вашия мобилен телефон в близост до тонколоната, за да повишите качеството на разговора.

5. Техническо обслужване и поддръжка

- Почиствайте този продукт само с леко навлажнена кърпа, която не пуска власинки, и не използвайте агресивни почистващи препарати.

6. Изключване на гаранция

Хама ГмБХ & Ко. КГ не поема никаква отговорност или гаранция за повреди в резултат на неправилна инсталация, монтаж и неправилна употреба на продукта или неспазване на упътването за обслужване и/или инструкциите за безопасност.

7. Сервиз и съпорт

За въпроси във връзка с продукта се обърни към отдела за консултация за продукти на Хама. Гореща телефонна линия: +49 9091 502-115 (немски/английски)

Допълнителна информация за съпорт ще намерите тук: www.hama.com

8. Технически данни

Стереo тонколони <i>Bluetooth</i> [®]	Rockman-S	Rockman-L
<i>Bluetooth</i> [®] технология	<i>Bluetooth</i> [®] v4.1 + EDR Class II	<i>Bluetooth</i> [®] v4.1 + EDR Class II
Поддържани профили	A2DP V1.2, AVRCP V1.4, HFP V1.5	A2DP V1.2, AVRCP V1.4, HFP V1.5
Честота за <i>Bluetooth</i> [®] трансферите	2400 – 2483.5 MHz	2400 – 2483.5 MHz
<i>Bluetooth</i> [®] мощност на трансферите	4 dBm	4 dBm
Честота	180 Hz – 20 kHz	180 Hz – 20 kHz
Обсег	< 10 м	< 10 м
Макс. свързани уреди	8	8
Мощност	3 W 1,5 W (Sinus)	6 W 2x 1,5 W (Sinus)
Напрежение на зареждане	Max. 5V ± 0.25V = 500 mA	Max. 5V ± 0.25V = 500 mA
Озвучителна система	Mono	Стереo
Импеданс	4 Ω	4 Ω
Изкривяване THD	≤ 1%	≤ 1%
Размери	9,8 x 9,0 x 4,9 см	17,3 x 7,2 x 4,9 см
Тегло	~ 270 г	~ 370 г
Anschlüsse	3.5 мм Stereo Plug AUX вход, Micro-USB за 5V / 500mA функция за зареждане	3.5 мм Stereo Plug AUX вход, Micro-USB за 5V / 500mA функция за зареждане
IP оценка (защита от проникване)	IPX 5	IPX 5
Акумулаторна батерия		
Тип	3.7V Li-Ion min.: 2150 mAh / 7.96 Wh	3.7V Li-Ion min.: 2150 mAh / 7.96 Wh
Време за зареждане	~ 6 h	~ 6 h
Време на работа	през <i>Bluetooth</i> [®] : ~ 10 h през AUX: ~ 20 h (в зависимост от силата на звука и звуковото съдържание)	през <i>Bluetooth</i> [®] : ~ 6 h през AUX: ~ 16 h (в зависимост от силата на звука и звуковото съдържание)

9. Указания за изхвърляне

Указание относно защитата на околната среда:







От момента на прилагането на европейските директиви 2012/19/EU и 2006/66/EO в националното право на съответните страни важи следното: Електрическите и електронните уреди и батериите не бива да се изхвърлят с битовите отпадъци. Потребителят е длъжен по закон да върне електрическите и електронните уреди и батериите в края на тяхната дълготрайност на изградените за целта обществени пунктове за събиране на отпадъци или на търговския обект. Подробностите по въпроса са регламентирани в законодателството на съответната страна. Символът върху продукта, упътването за употреба или опаковката насочва към тези разпоредби. Чрез рециклирането, преработката на материалите или други форми на оползотворяване на старите уреди/батерии вие допринасяте за защитата на нашата околна среда.

10. Декларация за съответствие

CE С настоящото Hama GmbH & Co KG декларира, че типът радиосистема [00173107, 00173108, 00173111, 00173112] съответства на основните изисквания на директива 2014/53/EO. Пълният текст на ЕС декларацията за съответствие е на разположение на следния интернет адрес:
www.hama.com -> 00173107, 00173108, 00173111, 00173112 -> Downloads.

Радиочестотен диапазон / Радиочестотни диапазони	2400 - 2483.5 MHz
Излъчена максимална мощност на предаване	4 dBm

Elementi di comando e indicazioni

1. LED di stato
2. Tasto funzione 
3. Tasto funzione 
4. Tasto funzione 
5. Tasto funzione 
6. Filettatura ¼"
7. Attacco micro USB (USB)
8. Ingresso AUX IN
9. Coperchio attacco

Grazie per avere acquistato un prodotto Hama!
Prima della messa in esercizio, leggete attentamente le seguenti istruzioni e avvertenze, quindi conservatele in un luogo sicuro per una eventuale consultazione. In caso di cessione dell'apparecchio, consegnate anche le presenti istruzioni al nuovo proprietario.

1. Spiegazione dei simboli di avvertimento e delle indicazioni



Attenzione

Viene utilizzato per contrassegnare le indicazioni di sicurezza oppure per rivolgere l'attenzione verso particolari rischi e pericoli.



Avvertenza

Viene utilizzato per contrassegnare informazioni supplementari o indicazioni importanti.

2. Contenuto della confezione

- Altoparlante *Bluetooth*® Rockman-S / Rockman-L
- Cavo di carica micro USB
- Cavo audio 3,5 mm
- Queste istruzioni per l'uso

3. Indicazioni di sicurezza

- Il prodotto è concepito per l'uso domestico privato, non commerciale.
- Evitare di mettere in esercizio il prodotto in prossimità di riscaldamento, altre fonti di calore o la luce diretta del sole.
- Tenere questo apparecchio, come tutte le apparecchiature elettriche, fuori dalla portata dei bambini!
- Non fare cadere il prodotto e non sottoporlo a forti scossoni!
- Non mettere in esercizio il prodotto al di fuori dei suoi limiti di rendimento indicati nei dati tecnici.
- Non utilizzare il prodotto in zone in cui non sono ammesse le apparecchiature elettroniche.
- Usare cautela. Il volume alto può disturbare o compromettere l'ambiente circostante.
- Non aprire il prodotto e non utilizzarlo più se danneggiato.
- L'accumulatore è fisso e non può essere rimosso, smaltirlo conformemente alle normative locali vigenti.
- Tenere l'imballo fuori dalla portata dei bambini, pericolo di soffocamento!
- Smaltire immediatamente il materiale d'imballaggio attenendosi alle prescrizioni locali vigenti.
- Non apportare modifiche all'apparecchio per evitare di perdere i diritti di garanzia.

4. Messa in esercizio e funzionamento



Avvertenza – Protezione antispruzzi

- Questo prodotto è protetto conformemente a IPX5 contro gli spruzzi su ogni lato, per cui è idoneo per l'impiego all'aperto, in bagno, in cucina ecc.
- La protezione è garantita solo con il coperchio attacco (9) chiuso. Se un cavo (audio, USB) è collegato o il coperchio dell'attacco (9) non è perfettamente chiuso, la protezione antispruzzi non è garantita e l'apparecchio può venire danneggiato.
- Non utilizzare il prodotto in caso di forte pioggia, sotto l'acqua corrente, sotto la doccia o quando si praticano sport acquatici ecc.

4.1 Accensione / Spegnimento

- Tenere premuto il tasto funzione  (2) per ca. 4 secondi per accendere / spegnere l'altoparlante. Si sente un segnale acustico e il LED di stato (1) inizia a lampeggiare/si spegne.

Avvertenza – Spegnimento automatico

Prestare attenzione che l'altoparlante si spegne dopo 10 minuti se non si effettua alcuna azione (nessuna riproduzione audio / nessuna funzione *Bluetooth®*).

4.2 Carica della batteria

Attenzione – Batteria

- Per la carica utilizzare esclusivamente caricabatterie idonei con attacchi USB.
- Non utilizzare più caricabatterie o attacchi USB difettosi e non cercare di ripararli.
- Evitare la conservazione, la carica e l'utilizzo a temperature estreme.
- In caso di lungo inutilizzo, caricare regolarmente (almeno una volta ogni tre mesi).
- Prima del primo utilizzo, caricare completamente l'altoparlante.
- Collegare il cavo di carica micro USB in dotazione all'attacco micro USB (7) dell'altoparlante.
- Collegare la spina libera del cavo di carica micro USB a un caricabatterie USB idoneo. Consultare le istruzioni per l'uso del caricabatterie USB utilizzato.
- Durante il processo di carica, si accende il LED di stato (1) rosso.
- Se la batteria è completamente carica, il LED di stato si spegne (1).

Avvertenza – Processo di carica

- Un processo di carica completo dura ca. 6-7 ore.
- La batteria dell'altoparlante si può caricare quando questo è acceso o spento.
- Se la capacità della batteria è inferiore al 10%, viene emesso un doppio tono di segnalazione. Questa informazione viene ricevuta solo se l'altoparlante è acceso.
- A seconda del terminale collegato (*Bluetooth®*) viene visualizzata la capacità della batteria dell'altoparlante.
- La durata effettiva della batteria varia a seconda dell'utilizzo del dispositivo, delle impostazioni e delle condizioni ambientali (le batterie hanno una vita limitata).

4.3 Riproduzione audio mediante cavo audio in dotazione (jack 3,5 mm)

- Accertarsi che l'altoparlante sia spento.
 - Collegare il terminale mobile (lettore MP3, smartphone ecc.) e l'ingresso AUX IN (8) dell'altoparlante mediante il cavo audio da 3,5 mm in dotazione.
 - Regolare il volume del terminale su un livello basso.
 - Accendere l'altoparlante come descritto in **4.1**
- Descrizione accensione / spegnimento - ON.**
Il LED di stato (1) si accende di verde.
- Avviare la riproduzione audio sul terminale collegato.
 - Premere il tasto funzione – (3) per diminuire il volume.
 - Premere il tasto funzione + (5) per aumentare il volume.
 - Premere il tasto funzione  (4), per silenziare l'altoparlante.

Avvertenza

Con il cavo audio collegato non è possibile creare una connessione *Bluetooth®* come descritta ai punti 4.4 e 4.5.

4.4 Prima connessione *Bluetooth*[®] (pairing)

Avvertenza

- Verificare che il proprio terminale mobile (lettore MP3, telefono cellulare ecc.) sia compatibile *Bluetooth*[®].
- In caso contrario, l'altoparlante può essere utilizzato per la riproduzione soltanto mediante il cavo audio in dotazione.
- Ricordare che la portata massima del *Bluetooth*[®] è 10 metri senza ostacoli, come per esempio possono essere le pareti e o le persone.
- Accertarsi che il terminale compatibile *Bluetooth*[®] sia acceso e che il *Bluetooth*[®] sia attivato.
- Accertarsi che l'altoparlante si trovi entro la portata del *Bluetooth*[®] di max. 10 metri.
- Accendere l'altoparlante come descritto in

4.1 Descrizione accensione / spegnimento -

ON. Il LED di stato (1) blu comincia a lampeggiare. L'altoparlante cerca una connessione.

- Aprire le impostazioni *Bluetooth*[®] sul proprio terminale e attendere finché nell'elenco dei dispositivi *Bluetooth*[®] trovati non viene visualizzato **Rockman-S / Rockman-L**.
- Selezionare **Rockman-S / Rockman-L** e attendere finché l'altoparlante non viene visualizzato come collegato nelle impostazioni *Bluetooth*[®] del proprio terminale. Un segnale acustico conferma che la connessione è avvenuta.
- Il LED di stato (1) resta acceso a luce fissa blu.

Avvertenza – Password *Bluetooth*[®]

- Per stabilire la connessione con un altro dispositivo *Bluetooth*[®] alcuni terminali richiedono una password.
- Per la connessione con la cassa audio immettere la password 0000, se viene richiesto dal proprio terminale.

Avvertenza – Connessione con un nuovo dispositivo

- Per collegare un nuovo terminale *Bluetooth*[®] con l'altoparlante, premere contemporaneamente i tasti funzione – (3) e + (5) finché il LED di stato blu (1) non inizia a lampeggiare e viene emesso un segnale acustico.
- La connessione attiva viene scollegata e viene avviata la ricerca di nuovi terminali.
- L'altoparlante memorizza sempre gli ultimi otto terminali accoppiati.
- All'accensione successiva, l'altoparlante si collega automaticamente all'ultimo terminale accoppiato.

4.5 Collegamento automatico *Bluetooth*[®] (dopo il pairing)

- Accertarsi che il terminale compatibile *Bluetooth*[®] sia acceso e che il *Bluetooth*[®] sia attivato.
- Accertarsi che l'altoparlante si trovi entro la portata del *Bluetooth*[®] di max. 10 metri.
- Accendere l'altoparlante come descritto in **4.1 Descrizione accensione / spegnimento - ON**.
- Dopo avere effettuato la connessione automatica, il LED di stato blu (1) lampeggia. Un segnale acustico conferma che la connessione è avvenuta.

Avvertenza – Connessione ostacolata

- Dopo aver effettuato il primo collegamento tra l'altoparlante e il terminale, la connessione avviene automaticamente. Se la connessione *Bluetooth*[®] non dovesse ripristinarsi automaticamente, verificare i seguenti punti:
- Nelle impostazioni *Bluetooth*[®] del terminale, controllare se **Rockman-S/ Rockman-L** è connesso. In caso contrario, ripetere i passaggi elencati al paragrafo "Prima connessione *Bluetooth*[®]".
- Controllare se il terminale e l'altoparlante distano meno di 10 metri. Diversamente ridurre la distanza degli apparecchi.
- Controllare se la portata è compromessa da ostacoli e in caso affermativo posizionare gli apparecchi più vicini.
- Controllare se il cavo audio è inserito nell'altoparlante. Se sì, scollegarlo.

4.6 Riproduzione audio (via Bluetooth®)

Avviare la riproduzione audio sul terminale collegato. La riproduzione musicale si può comandare anche dall'altoparlante (se supportato dall'apparecchio collegato).

- Premere il tasto funzione ►||] (4) per avviare o interrompere la riproduzione audio.
- Premere brevemente il tasto funzione + (5) per aumentare il volume.
- Premere brevemente il tasto funzione – (3) per diminuire il volume.

4.7 Funzione viva voce

L'altoparlante può essere utilizzato come viva voce per il proprio telefono cellulare. Per questa funzione il telefono cellulare deve essere collegato via Bluetooth® all'altoparlante.

- Premere una volta il tasto funzione ►||] (4) per rispondere a una chiamata in arrivo.
- Tenere premuto il tasto funzione ►||] (4) per ca. 2 secondi per rifiutare una chiamata in arrivo.
- Durante la conversazione, tenere premuto il tasto funzione ►||] (4) per ca. 2 secondi per trattenere la chiamata.
- Tenere nuovamente premuto il tasto funzione ►||] (4) per ca. 2 secondi per proseguire la chiamata.
- Durante la conversazione, premere una volta il tasto funzione ►||] (4) per concludere la chiamata.
- Tenere premuto il tasto funzione ►||] (4) per ca. 2 secondi per chiamare l'ultimo numero composto.

Avvertenza – Qualità della conversazione

Al fine di aumentare la qualità della conversazione, durante la conversazione è necessario portarsi nelle vicinanze dell'altoparlante.

5. Cura e manutenzione

- Pulire il prodotto unicamente con un panno che non lascia pelucchi e appena inumidito e non ricorrere a detergenti aggressivi. Fare attenzione a non fare penetrare acqua nel prodotto.

6. Esclusione di garanzia

Hama GmbH & Co.KG non si assume alcuna responsabilità per i danni derivati dal montaggio o l'utilizzo scorretto del prodotto, nonché dalla mancata osservanza delle istruzioni per l'uso e/o delle indicazioni di sicurezza.

7. Assistenza e supporto

In caso di domande sul prodotto, rivolgersi alla Consulenza prodotto Hama.

Hotline: +49 9091 502-115 (ted./ing.)

Ulteriori informazioni sul supporto sono disponibili qui: www.hama.com

8. Dati tecnici

Altoparlante Mobile <i>Bluetooth</i> [®]	Rockman-S	Rockman-L
Tecnologia <i>Bluetooth</i> [®]	<i>Bluetooth</i> [®] v4.1 + EDR Class II	<i>Bluetooth</i> [®] v4.1 + EDR Class II
Profili supportati	A2DP V1.2, AVRCP V1.4, HFP V1.5	A2DP V1.2, AVRCP V1.4, HFP V1.5
Frequenza per le trasmissioni <i>Bluetooth</i> [®]	2400 – 2483.5 MHz	2400 – 2483.5 MHz
Potenza di trasmissione <i>Bluetooth</i> [®]	4 dBm	4 dBm
Frequenza	180 Hz – 20 kHz	180 Hz – 20 kHz
Portata	< 10 m	< 10 m
N. max. dispositivi accoppiati	8	8
Tensione d'uscita	3 W 1,5 W (sinusoidali)	6 W 2x 1,5 W (sinusoidali)
Potenza	Max. 5V ± 0.25V ⇒ 500 mA	Max. 5V ± 0.25V ⇒ 500 mA
Sound System	Mono	Stereo
Impedenza	4 Ω	4 Ω
Distorsione THD	≤ 1%	≤ 1%
Dimensioni	9,8 x 9,0 x 4,9 cm	17,3 x 7,2 x 4,9 cm
Peso	~ 295 g	~ 440 g
Attacchi	Jack stereo 3,5 mm Ingresso AUX, micro USB per funzione di carica 5 V / 500 mA	Jack stereo 3,5 mm Ingresso AUX, micro USB per funzione di carica 5 V / 500 mA
IP Standard	IPX 5	IPX 5
Batteria		
Tipo / Tensione di carica	3.7V Li-Ion min.: 2150 mAh / 7.96 Wh	3.7V Li-Ion min.: 2150 mAh / 7.96 Wh
Tempo di carica	~ 6 h	~ 6 h
Tempo di esercizio	Via <i>Bluetooth</i> [®] : ~ 10 h Via AUX: ~ 20 h a seconda del volume e del contenuto audio	Via <i>Bluetooth</i> [®] : ~ 6 h Via AUX: ~ 16 h a seconda del volume e del contenuto audio

9. Indicazioni di smaltimento

Informazioni per protezione ambientale:







Dopo l'implementazione della Direttiva Europea 2012/19/EU e 2006/66/EU nel sistema legale nazionale, ci sono le seguenti applicazioni: Le apparecchiature elettriche ed elettroniche e le batterie non devono essere smaltite con i rifiuti domestici. I consumatori sono obbligati dalla legge a restituire i dispositivi elettrici ed elettronici e le batterie alla fine della loro vita utile ai punti di raccolta pubblici preposti per questo scopo o nei punti vendita. Dettagli di quanto riportato sono definiti dalle leggi nazionali di ogni stato. Questo simbolo sul prodotto, sul manuale d'istruzioni o sull'imballo indicano che questo prodotto è soggetto a queste regole. Riciclando, ri-utilizzando i materiali o utilizzando sotto altra forma i vecchi prodotti/le batterie, darete un importante contributo alla protezione dell'ambiente.

10. Dichiarazione di conformità

CE Il fabbricante, Hama GmbH & Co KG, dichiara che il tipo di apparecchiatura radio [00173107, 00173108, 00173111, 00173112] è conforme alla direttiva 2014/53/UE. Il testo completo della dichiarazione di conformità UE è disponibile al seguente indirizzo Internet:
www.hama.com -> 00173107, 00173108, 00173111, 00173112 -> Downloads.

Bande di frequenza	2400 - 2483.5 MHz
Massima potenza a radiofrequenza trasmessa	4 dBm

Bedieningselementen en weergaven

1. LED-indicatie
2. Functietoets 
3. Functietoets 
4. Functietoets 
5. Functietoets 
6. ¼"-schroefdraad
7. Micro-USB-aansluiting (USB)
8. AUX IN-ingang
9. Afdekking aansluiting

Hartelijk dank dat u voor een product van Hama heeft gekozen.

Neem de tijd om de volgende aanwijzingen en instructies volledig door te lezen. Berg deze gebruiksaanwijzing vervolgens op een goede plek op zodat u hem als naslagwerk kunt gebruiken. Op zodat u hem als naslagwerk kunt gebruiken. Mocht u het toestel verkopen, geeft u dan ook deze gebruiksaanwijzing aan de nieuwe eigenaar.

1. Verklaring van waarschuwingssymbolen en instructies



Waarschuwing

Wordt gebruikt voor veiligheidsinstructies of om de aandacht te trekken op bijzondere gevaren en risico's.



Aanwijzing

Wordt gebruikt voor extra informatie of belangrijke informatie.

2. Inhoud van de verpakking

- *Bluetooth*[®] luidspreker Rockman-S/Rockman-L
- Micro-USB-oplaadkabel
- Audiokabel 3,5 mm
- Deze bedieningsinstructies

3. Veiligheidsinstructies

- Het product is bedoeld voor niet-commercieel privegebruik in huiselijke kring.
- Gebruik het product niet in de onmiddellijke nabijheid van een verwarming of andere warmtebronnen en stel het niet bloot aan directe zonnestralen.
- Elektrische apparaten dienen buiten het bereik van kinderen gehouden te worden!
- Laat het product niet vallen en stel het niet bloot aan zware schokken of stoten.
- Gebruik het product niet buiten de in de technische gegevens vermelde vermogensgrenzen.
- Gebruik het product niet binnen omgevingen, waarin elektronische apparatuur niet is toegestaan.
- Houd rekening met anderen. Grote geluidsvolumen kunnen uw omgeving storen of benadelen.
- Open het product niet en gebruik het niet meer als het beschadigd is.
- De accu is vast ingebouwd en kan niet worden verwijderd, voer het product derhalve als één geheel af overeenkomstig de wettelijke voorschriften.
- Het verpakkingsmateriaal mag absoluut niet in handen van kinderen komen; verstikkingsgevaar.
- Het verpakkingsmateriaal direct en overeenkomstig de lokaal geldende afvoervoorschriften afvoeren.
- Verander niets aan het toestel. Daardoor vervalt elke aanspraak op garantie.

4. Ingebruikneming en werking



Waarschuwing – beschermd tegen waterstralen (spuitwaterdicht)

- Dit product is overeenkomstig IPX5 tegen waterstralen van alle zijden beschermd en is bijgevolg tevens geschikt voor het gebruik in de buitenlucht, badkamers, keukens, enz.
- De bescherming is alleen bij een gesloten afdekking van de aansluiting (9) gewaarborgd. Zodra een kabel (audio, USB) aangesloten of de afdekking van de aansluiting (9) niet goed gesloten is, is een bescherming tegen waterstralen niet gewaarborgd en kan het toestel worden beschadigd.
- Gebruik het product niet bij zware regenval, onder water, onder de douche, bij watersporten, enz.

4.1 In-/uitschakelen

- Houd de functietoets  (2) ca. 4 seconden ingedrukt teneinde de luidspreker in of uit te schakelen. Er weerklinkt een akoestisch signaal en de LED-indicatie (1) begint te knipperen/gaat uit.

Aanwijzing – automatisch uitschakelen

Houd er rekening mee dat de luidspreker zich na een periode van 10 minuten zonder actief te zijn (geen audioweergave/geen *Bluetooth*[®] functie) uitschakelt.

4.2 Opladen van de accu

Waarschuwing – accu

- Gebruik alleen geschikte laadapparatuur met USB-aansluitingen voor het opladen.
- Gebruik defecte laadapparatuur of USB-aansluitingen niet meer en probeer ze niet te repareren.
- Opbergen, opladen en gebruiken bij extreme temperaturen vermijden.
- Indien de accu's gedurende langere tijd worden opgeborgen, dan dienen ze ten minste elke 3 maanden te worden opgeladen.
- Laad voor het eerste gebruik de luidspreker eenmaal volledig op.
- Sluit de meegeleverde Micro-USB-oplaadkabel op de Micro-USB-aansluiting (7) van de luidspreker aan.
- Sluit de vrije stekker van de Micro-USB-oplaadkabel op een geschikt USB-laadtoestel aan. Neem in dat geval de bedieningsinstructies van het gebruikte USB-laadtoestel in acht.
- De LED-indicatie (1) brandt tijdens het opladen continu rood.
- Zodra de accu volledig is opgeladen gaat de LED-indicatie (1) uit.

Aanwijzing – oplaadprocedure

- Het volledig opladen duurt ca. 6-7 uur.
- De accu van de luidspreker kan zowel in een in- als uitgeschakelde toestand worden opgeladen.
- Zodra de accucapaciteit minder dan 10% bedraagt, weerklinkt een 2-voudig akoestisch signaal. Deze informatie ontvangt u alleen bij een ingeschakelde luidspreker.
- Al naar gelang van het verbonden eindtoestel (*Bluetooth*[®]) wordt de accucapaciteit daarop weergegeven.
- De daadwerkelijke gebruikstijd van de accu varieert afhankelijk van het gebruik van het toestel, de instellingen en omgevingsomstandigheden (accu's hebben een beperkte technische levensduur).

4.3 Audioweergave via de meegeleverde audiokabel (stereostecker 3,5 mm)

- Controleer of de luidspreker is uitgeschakeld.
- Sluit uw mobiele eindtoestel (MP3-speler, smartphone, enz.) aan op de AUX IN-ingang (8) van de luidspreker met behulp van de meegeleverde audiokabel 3,5 mm.
- Stel het volume van uw eindtoestel op een laag niveau in.
- Schakel de luidspreker - zoals in **4.1 In-/uitschakelen is beschreven** - in. De LED-indicatie (1) gaat nu groen branden.
- Start en regel de audioweergave op het desbetreffende aangesloten eindtoestel.
- Druk op de functietoets – (3) om het geluidsniveau te verlagen.
- Druk op de functietoets + (5) om het geluidsniveau te verhogen.
- Druk op de functietoets  (4) teneinde de mute-functie van de luidspreker te activeren (geluid uit).

Aanwijzing

Let erop dat het tot stand brengen van een onder 4.4 en 4.5 beschreven *Bluetooth*[®] -verbinding bij aangesloten audiokabel niet mogelijk is.

4.4 Bluetooth® -verbinding voor het eerst tot stand brengen (pairing)

Aanwijzing

- Controleer of uw mobiele eindtoestel (MP3-speler, mobiele telefoon, enz.) over een *Bluetooth*®-functie beschikt.
- Is dit niet het geval, dan kunt u de luidspreker alleen via de meegeleverde audiokabel voor de weergave gebruiken.
- Houd er rekening mee dat het bereik van *Bluetooth*® max. 10 meter bedraagt, zonder hindernissen zoals wanden, personen, enz.
- Controleer of uw *Bluetooth*®-geschikt eindtoestel is ingeschakeld en of *Bluetooth*® is geactiveerd.
- Controleer of de luidspreker zich binnen het *Bluetooth*®-bereik van max. 10 meter bevindt.
- Schakel de luidspreker - zoals in **4.1 In-/uitschakelen is beschreven** - in. De LED-indicatie (1) begint blauw te knipperen. De luidspreker zoekt naar een verbinding.
- Open op uw eindtoestel de *Bluetooth*®-instellingen en wacht totdat in de lijst van gevonden *Bluetooth*®-apparatuur **Rockman-S/ Rockman-L** wordt weergegeven.
- Selecteer **Rockman-S/ Rockman-L** en wacht tot de luidspreker als "verbonden" in de *Bluetooth*-instellingen van uw eindtoestel wordt weergegeven. Een akoestisch signaal bevestigt de succesvolle verbinding.
- De LED-indicatie (1) brandt nu continu blauw.

Aanwijzing – *Bluetooth*®-password

- Sommige toestellen hebben voor het tot stand brengen van de verbinding met een ander *Bluetooth*®-toestel een password nodig.
- Voer voor de verbinding met de luidspreker het password 0000 in, indien uw toestel de invoer van een password verlangt.

Aanwijzing – verbinding met nieuw toestel

- Wilt u een nieuw *Bluetooth*®-eindtoestel met de luidspreker verbinden, dan drukt u tegelijkertijd de functietoetsen – (3) en + (5) in, tot de LED-indicatie (1) blauw begint te knipperen en er een akoestisch signaal weerklinkt.
- De actuele verbinding wordt verbroken en het zoeken naar nieuwe eindtoestellen wordt gestart.
- De luidspreker slaat de laatste acht gekoppelde eindtoestellen op.
- De luidspreker verbindt zich bij het eerstvolgende inschakelen automatisch met het als laatste gekoppelde eindtoestel.

4.5 Automatische *Bluetooth*® verbinding (na een reeds uitgevoerde pairing)

- Controleer of uw *Bluetooth*®-geschikt eindtoestel is ingeschakeld en of *Bluetooth*® is geactiveerd.
- Controleer of de luidspreker zich binnen het *Bluetooth*®-bereik van max. 10 meter bevindt.
- Schakel de luidspreker - zoals in **4.1 In-/uitschakelen is beschreven** - in.
- Na een uitgevoerde automatische verbinding gaat de LED-indicatie (1) blauw branden. Een akoestisch signaal bevestigt de succesvolle verbinding.

Aanwijzing – verbinding stagneert

- Nadat de eerste verbinding tussen de luidspreker en uw toestel succesvol tot stand is gebracht wordt de verbinding normaliter steeds weer automatisch uitgevoerd. Indien de *Bluetooth*®-verbinding echter niet wederom automatisch tot stand wordt gebracht, dan dienen de hieronder vermelde punten te worden gecontroleerd:
- Controleer in de *Bluetooth*®-instellingen van het eindtoestel of **Rockman-S/ Rockman-L** is verbonden. Is dit niet het geval, dan herhaalt u de onder "De eerste maal een *Bluetooth*®-verbinding tot stand brengen (koppelen)" genoemde stappen.
- Controleer of het toestel en de luidspreker zich op minder dan 10 meter afstand van elkaar bevinden. Is dit niet het geval, dan reduceert u de afstand tussen de beide toestellen.

- Controleer of hindernissen het bereik negatief beïnvloeden. Indien dit het geval is, dan plaatst u de toestellen dichter bij elkaar.
- Controleer of de audiokabel op de luidspreker is aangesloten. Indien dit het geval is, dan dient u de kabel te verwijderen.

4.6 Audioweergave (via Bluetooth®)

Start en regel de audioweergave op het desbetreffende verbonden eindtoestel. De audioweergave kan tevens vanaf de luidspreker worden geregeld (voor zover dit door het verbonden toestel wordt ondersteund).

- Druk op de functietoets ►||] (4) teneinde de audioweergave te starten of te stoppen.
- Druk kort op de functietoets + (5) teneinde het geluidsniveau te verhogen.
- Druk kort op de functietoets – (3) teneinde het geluidsniveau te verlagen.

4.7 Handsfree-functie

De mogelijkheid is aanwezig om de luidspreker als een handsfree-voorziening voor uw mobiele telefoon te gebruiken. De mobiele telefoon dient voor deze functie via Bluetooth® met de luidspreker te zijn verbonden.

- Druk eenmaal op de functietoets ►||] (4) teneinde een binnenkomend gesprek aan te nemen.
- Houd de functietoets ►||] (4) gedurende ca. 2 seconden ingedrukt teneinde het binnenkomende gesprek af te wijzen.
- Houd tijdens het gesprek de functietoets ►||] (4) gedurende ca. 2 seconden ingedrukt teneinde het gesprek in de wacht te zetten.
- Houd de functietoets ►||] (4) opnieuw ingedrukt teneinde het gesprek voort te zetten.
- Druk tijdens het gesprek eenmaal op de functietoets ►||] (4) teneinde het gesprek te beëindigen.
- Houd de functietoets ►||] (4) gedurende ca. 2 seconden ingedrukt teneinde het als laatste gekozen nummer van het laatste gesprek te bellen.

Aanwijzing – gesprekskwaliteit

Let erop dat u met uw mobiele telefoon tijdens een telefoongesprek in de buurt van de luidspreker blijft teneinde de gesprekskwaliteit te waarborgen.

5. Onderhoud en verzorging

- Reinig dit product uitsluitend met een pluivrije, licht vochtige doek en maak geen gebruik van agressieve reinigingsmiddelen. Let erop dat er geen water in het product binnendringt.

6. Uitsluiting van garantie en aansprakelijkheid

Hama GmbH & Co KG aanvaardt geen enkele aansprakelijkheid of garantieclaims voor schade of gevolgschade, welke door ondeskundige installatie, montage en ondeskundig gebruik van het product ontstaan of het resultaat zijn van het niet in acht nemen van de bedieningsinstructies en/of veiligheidsinstructies.

7. Service en support

Neem bij vragen over het product contact op met de afdeling Productadvies van HAMA.
Hotline: +49 9091 502-115 (Duits/Engels)
Meer support-informatie vindt u hier:
www.hama.com

8. Technische specificaties

Mobiele <i>Bluetooth</i> [®] luidspreker	Rockman-S	Rockman-L
<i>Bluetooth</i> [®] technologie	<i>Bluetooth</i> [®] v4.1 + EDR Class II	<i>Bluetooth</i> [®] v4.1 + EDR Class II
Ondersteunde profielen	A2DP V1.2, AVRCP V1.4, HFP V1.5	A2DP V1.2, AVRCP V1.4, HFP V1.5
Frequentie voor de <i>Bluetooth</i> [®] -overdracht	2400 – 2483.5 MHz	2400 – 2483.5 MHz
<i>Bluetooth</i> [®] -zendvermogen	4 dBm	4 dBm
Frequentie	180 Hz – 20 kHz	180 Hz – 20 kHz
Bereik	< 10 m	< 10 m
Max. gekoppelde toestellen	8	8
Uitgangsspanning	3 W 1,5 W (Sinus)	6 W 2x 1,5 W (Sinus)
Vermogen	Max. 5V ± 0.25V ⇒ 500 mA	Max. 5V ± 0.25V ⇒ 500 mA
Soundsysteem	Mono	Stereo
Impedantie	4 Ω	4 Ω
Vervorming THD	≤ 1%	≤ 1%
Afmetingen	9,8 x 9,0 x 4,9 cm	17,3 x 7,2 x 4,9 cm
Gewicht	~ 295 g	~ 440 g
Aansluitingen	Stereostecker 3,5 mm AUX-ingang, Micro-USB voor 5 V / 500 mA oplaadfunctie	Stereostecker 3,5 mm AUX-ingang, Micro-USB voor 5 V / 500 mA oplaadfunctie
IP standaard	IPX 5	IPX 5
Accu		
Type/oplaadspanning	3.7V Li-Ion min.: 2150 mAh / 7.96 Wh	3.7V Li-Ion min.: 2150 mAh / 7.96 Wh
Oplaadtijd	~ 6 h	~ 6 h
Gebruikstijd	Via <i>Bluetooth</i> [®] : ~ 10 h Via AUX: ~ 20 h afhankelijk van het volume en de audio-inhoud	Via <i>Bluetooth</i> [®] : ~ 6 h Via AUX: ~ 16 h afhankelijk van het volume en de audio-inhoud

9. Aanwijzingen over de afvalverwerking

Notitie aangaande de bescherming van het milieu:





Ten gevolge van de invoering van de Europese Richtlijn 2012/19/EU en 2006/66/EU in het nationaal juridisch systeem, is het volgende van toepassing: Elektrische en elektronische apparatuur, zoals batterijen mag niet met het huisvuil weggegooid worden. Consumenten zijn wettelijk verplicht om elektrische en elektronische apparaten zoals batterijen op het einde van gebruik in te dienen bij openbare verzamelplaatsen speciaal opgezet voor dit doeleinde of bij een verkooppunt. Verdere specificaties aangaande dit onderwerp zijn omschreven door de nationale wet van het betreffende land. Dit symbool op het product, de gebruiksaanwijzing of de verpakking duidt erop dat het product onderworpen is aan deze richtlijnen. Door te recyclen, hergebruiken van materialen of andere vormen van hergebruiken van oude toestellen/batterijen, levert u een grote bijdrage aan de bescherming van het milieu.

10. Conformiteitsverklaring

CE Hierbij verklaar ik, Hama GmbH & Co KG, dat het type radioapparatuur [00173107, 00173108, 00173111, 00173112] conform is met Richtlijn 2014/53/EU. De volledige tekst van de EU-conformiteitsverklaring kan worden geraadpleegd op het volgende internetadres: www.hama.com -> 00173107, 00173108, 00173111, 00173112 -> Downloads.

Frequentieband(en)	2400 - 2483.5 MHz
Maximaal radiofrequent vermogen	4 dBm

Στοιχεία χειρισμού και ενδείξεις

1. LED ένδειξη
2. Πλήκτρο λειτουργιών 
3. Πλήκτρο λειτουργιών –
4. Πλήκτρο λειτουργιών 
5. Πλήκτρο λειτουργιών +
6. Σπείρωμα ¼"
7. Υποδοχή micro USB (USB)
8. Είσοδος AUX IN
9. Καπάκι υποδοχής

Σας ευχαριστούμε για την αγορά αυτού του προϊόντος, της Hama!

Διαβάστε προσεκτικά τις παρακάτω οδηγίες και υποδείξεις. Στη συνέχεια, φυλάξτε αυτό το εγχειρίδιο σε ασφαλές μέρος για μελλοντική χρήση. Σε περίπτωση που πουλήσετε της συσκευή, παραδώστε αυτό το εγχειρίδιο στον επόμενο αγοραστή.

1. Επεξήγηση συμβόλων προειδοποίησης και υποδείξεων

Προειδοποίηση

Χρησιμοποιείται για τη σήμανση υποδείξεων ασφαλείας ή για να επιστήση την προσοχή σε ιδιαίτερους κινδύνους.

Υπόδειξη

Χρησιμοποιείται για τη σήμανση επιπλέον πληροφοριών ή σημαντικών υποδείξεων.

2. Περιεχόμενα συσκευασίας

- Ηχείο *Bluetooth*[®] Rockman-S/ Rockman-L
- Καλώδιο φόρτισης micro USB
- Καλώδιο ήχου 3,5 mm
- Αυτό το εγχειρίδιο χρήσης

3. Υποδείξεις ασφαλείας

- Το προϊόν προορίζεται για σκοπούς οικιακής χρήσης.
- Μην χρησιμοποιείτε το προϊόν κοντά σε καλοριφέρ, άλλες πηγές θερμότητας ή σε σημεία όπου δέχεται άμεση ηλιακή ακτινοβολία
- Μην αφήνετε τα παιδιά να αγγίζουν αυτή ή οποιαδήποτε άλλη ηλεκτρική συσκευή.
- Το προϊόν δεν επιτρέπεται να πέφτει κάτω, ούτε και να δέχεται δυνατά χτυπήματα.
- Μην χρησιμοποιείτε τη συσκευή εκτός των ορίων απόδοσης που περιγράφονται στα τεχνικά χαρακτηριστικά.
- Μην χρησιμοποιείτε το προϊόν σε περιοχές όπου δεν επιτρέπονται ηλεκτρονικές συσκευές.
- Το προϊόν δεν επιτρέπεται να πέφτει κάτω, ούτε και να δέχεται δυνατά χτυπήματα.
- Μην ανοίγετε το προϊόν και μην το χρησιμοποιείτε αν χαλάσει.
- Η μπαταρία είναι ενσωματωμένη και δεν μπορεί να αφαιρεθεί, γι' αυτό πρέπει να απορρίψετε ολόκληρο το προϊόν σύμφωνα με τις ισχύουσες νομικές διατάξεις.
- Τα παιδιά δεν επιτρέπεται να έρχονται σε επαφή με το υλικό της συσκευασίας, υπάρχει κίνδυνος ασφυξίας.
- Απορρίψτε κατευθείαν το υλικό συσκευασίας σύμφωνα με τους ισχύοντες τοπικούς κανονισμούς απόρριψης.
- Μην κάνετε μετατροπές στη συσκευή. Κατ' αυτόν τον τρόπο παύει να ισχύει η εγγύηση.

4. Έναρξη χρήσης και λειτουργία

Προειδοποίηση – Προστασία από δέσμες νερού

- Αυτό το προϊόν παρέχει προστασία από δέσμες νερού σύμφωνα με το IPX5, και ως εκ τούτου, ενδείκνυται για χρήση σε ανοιχτούς χώρους, στο μπάνιο, την κουζίνα κ.λπ.
- Η προστασία ισχύει μόνο όταν το καπάκι της υποδοχής (9) είναι κλειστό. Όταν συνδεθεί ένα καλώδιο (ήχου, USB) ή εάν το καπάκι της υποδοχής (9) δεν έχει κλείσει καλά, δεν μπορεί να διασφαλιστεί η προστασία από δέσμες νερού και η συσκευή μπορεί να υποστεί ζημιά.
- Μην χρησιμοποιείτε το προϊόν σε δυνατή βροχή, κάτω από νερό, κάτω από τον ντους ή σε θαλάσσια σπορ κ.λπ.

4.1 Ενεργοποίηση/απενεργοποίηση

- Πατήστε και κρατήστε πατημένο το πλήκτρο λειτουργιών  (2) για περίπου 4 δευτερόλεπτα, για να ενεργοποιήσετε/απενεργοποιήσετε το ηχείο. Ακούγεται ένα ηχητικό σήμα και η LED κατάστασης (1) αρχίζει να αναβοσβήνει/σβήνει.

Υπόδειξη – Αυτόματη απενεργοποίηση

Λάβετε υπόψη ότι το ηχείο απενεργοποιείται μετά από 10 λεπτά, εάν δεν υπάρξει κάποια δραστηριότητα (δεν γίνει αναπαραγωγή ήχου/ δεν χρησιμοποιηθεί το *Bluetooth*[®]).

4.2 Φόρτιση της μπαταρίας

Προειδοποίηση – Μπαταρία

- Για φόρτιση χρησιμοποιείτε μόνο κατάλληλους φορτιστές με υποδοχές USB.
- Γενικά μην χρησιμοποιείτε χαλασμένους φορτιστές ή υποδοχές USB και μην προσπαθείτε να τους επισκευάσετε.
- Αποφεύγετε την αποθήκευση, φόρτιση και χρήση σε ακραίες θερμοκρασίες.
- Όταν το προϊόν αποθηκεύεται για μεγάλο χρονικό διάστημα, πρέπει να φορτίζεται ανά τακτά χρονικά διαστήματα (τουλάχιστον κάθε τρίμηνο).
- Πριν από την έναρξη χρήσης, φορτίστε πλήρως το ηχείο.
- Συνδέστε το παρεχόμενο καλώδιο φόρτισης micro USB στην υποδοχή micro USB (7) του ηχείου.
- Συνδέστε το ελεύθερο βύσμα του καλωδίου φόρτισης micro USB σε έναν κατάλληλο φορτιστή USB. Λάβετε σχετικά υπόψη το εγχειρίδιο του χρησιμοποιούμενου φορτιστή USB.
- Η LED ένδειξη (1) ανάβει συνεχώς κόκκινη κατά τη φόρτιση.
- Όταν η μπαταρία φορτίσει πλήρως, η LED ένδειξη (1) σβήνει.

Υπόδειξη – Φόρτιση

- Μια πλήρης φόρτιση διαρκεί περίπου 6-7 ώρες.
- Η μπαταρία του ηχείου μπορεί να φορτιστεί τόσο όταν αυτό είναι ενεργοποιημένο όσο και όταν είναι απενεργοποιημένο.
- Όταν η χωρητικότητα της μπαταρίας είναι λιγότερη από 10%, ακούγεται ένα διπλό ηχητικό σήμα. Αυτό γίνεται μόνο όταν το ηχείο είναι ενεργοποιημένο.
- Ανάλογα με τη συνδεδεμένη συσκευή (*Bluetooth*[®]) η χωρητικότητα της μπαταρίας του ηχείου προβάλλεται σε αυτήν.
- Ο πραγματικός χρόνος λειτουργίας της μπαταρίας διαφέρει ανάλογα με τη χρήση της συσκευής, τις ρυθμίσεις και τις συνθήκες περιβάλλοντος (οι μπαταρίες έχουν περιορισμένη διάρκεια ζωής).

4.3 Αναπαραγωγή ήχου μέσω του παρεχόμενου καλωδίου ήχου (ίσιο βύσμα 3,5 mm)

- Βεβαιωθείτε ότι το ηχείο είναι απενεργοποιημένο.
- Συνδέστε τη φορητή σας συσκευή (συσκευή MP3, smartphone, κ.λπ.) στην είσοδο AUX IN (8) του ηχείου μέσω του παρεχόμενου καλωδίου ήχου 3,5 mm.
- Ρυθμίστε την ένταση της συσκευής σας σε χαμηλό επίπεδο.
- Ενεργοποιήστε το ηχείο, όπως περιγράφεται στο κεφάλαιο **4.1. Ενεργοποίηση/απενεργοποίηση**. Η LED ένδειξη (1) ανάβει πράσινη.
- Ξεκινήστε την αναπαραγωγή ήχου και ελέγξτε την στην συνδεδεμένη συσκευή.
- Πατήστε το πλήκτρο λειτουργιών – (3), για να μειώσετε την ένταση.
- Πατήστε το πλήκτρο λειτουργιών + (5), για να αυξήσετε την ένταση.
- Πατήστε το πλήκτρο λειτουργιών  (4), για να θέσετε το ηχείο στη λειτουργία σίγασης.

Υπόδειξη

Λάβετε υπόψη ότι δεν είναι δυνατή η δημιουργία σύνδεσης *Bluetooth*[®] όπως περιγράφεται στα κεφάλαια 4.4. και 4.5. όταν είναι συνδεδεμένο το καλώδιο ήχου.

4.4 Πρώτη σύνδεση *Bluetooth*[®] (ζεύξη)

Υπόδειξη

- Ελέγξτε εάν η φορητή σας συσκευή (συσκευή MP3, κινητό τηλέφωνο, κ.λπ.) είναι συμβατή με την τεχνολογία *Bluetooth*[®].
- Εάν όχι, μπορείτε να χρησιμοποιήσετε το ηχείο για αναπαραγωγή μόνο μέσω του παρεχόμενου καλωδίου ήχου.
- Λάβετε υπόψη ότι η εμβέλεια του *Bluetooth*[®] δεν ξεπερνά τα 10 μέτρα, χωρίς εμπόδια, όπως τοίχοι, άτομα κ.λπ.
- Βεβαιωθείτε ότι η συσκευή σας με λειτουργία *Bluetooth*[®] είναι ενεργοποιημένη και ότι το *Bluetooth*[®] είναι επίσης ενεργοποιημένο.
- Βεβαιωθείτε ότι το ηχείο βρίσκεται εντός της εμβέλειας των 10 μέτρων του *Bluetooth*.
- Ενεργοποιήστε το ηχείο, όπως περιγράφεται στο κεφάλαιο **4.1. Ενεργοποίηση/απενεργοποίηση**. Η LED ένδειξη (1) αρχίζει να αναβοσβήνει μπλε. Το ηχείο αναζητά σύνδεση.
- Ανοίξτε στη συσκευή σας τις ρυθμίσεις *Bluetooth*[®] και περιμένετε μέχρι να προβληθεί στη λίστα των συσκευών *Bluetooth*[®] που βρέθηκαν το ηχείο **Rockman-S/ Rockman-L**.
- Επιλέξτε **Rockman-S/ Rockman-L** και περιμένετε μέχρι το ηχείο να προβληθεί ως συνδεδεμένο στις ρυθμίσεις *Bluetooth* της συσκευής σας. Η επιτυχής σύνδεση επιβεβαιώνεται με ένα ηχητικό σήμα.
- Η LED ένδειξη (1) ανάβει συνεχώς μπλε.

Υπόδειξη – Κωδικός πρόσβασης *Bluetooth*[®]

- Ορισμένες συσκευές χρειάζονται κωδικό πρόσβασης για τη δημιουργία σύνδεσης με άλλη συσκευή *Bluetooth*[®].
- Για τη σύνδεση με το ηχείο πληκτρολογήστε τον κωδικό 0000, εφόσον αυτός ζητηθεί από τη συσκευή.

Υπόδειξη – Σύνδεση με νέα συσκευή

- Εάν θέλετε να συνδέσετε μια νέα συσκευή *Bluetooth*[®] με το ηχείο, πατήστε ταυτόχρονα τα πλήκτρα λειτουργιών (3) και (5), μέχρι η LED ένδειξη (1) να αρχίσει να αναβοσβήνει μπλε και να ακουστεί ένα ηχητικό σήμα.
- Η τρέχουσα σύνδεση διακόπεται και ξεκινά η αναζήτηση νέων συσκευών.
- Το ηχείο αποθηκεύει τις οχτώ τελευταίες συσκευές που συνδέθηκαν.
- Το ηχείο συνδέεται κατά την επόμενη ενεργοποίηση αυτόματα με τη συσκευή που συνδέθηκε τελευταία.

4.5 Αυτόματη σύνδεση *Bluetooth*[®] (αφού έχει ήδη γίνει ζεύξη)

- Βεβαιωθείτε ότι η συσκευή σας με λειτουργία *Bluetooth*[®] είναι ενεργοποιημένη και ότι το *Bluetooth*[®] είναι επίσης ενεργοποιημένο.
- Βεβαιωθείτε ότι το ηχείο βρίσκεται εντός της εμβέλειας των 10 μέτρων του *Bluetooth*[®].
- Ενεργοποιήστε το ηχείο, όπως περιγράφεται στο κεφάλαιο **4.1. Ενεργοποίηση/απενεργοποίηση**.
- Μετά την επιτυχή αυτόματη σύνδεση η LED ένδειξη (1) ανάβει μπλε. Η επιτυχής σύνδεση επιβεβαιώνεται με ένα ηχητικό σήμα.

Υπόδειξη – Η σύνδεση παρεμποδίζεται

- Μετά την επιτυχή πρώτη σύνδεση μεταξύ του ηχείου και της συσκευής γίνεται αυτόματη σύνδεση. Εάν δεν δημιουργηθεί αυτόματα σύνδεση *Bluetooth*[®], ελέγξτε τα παρακάτω σημεία:
- Ελέγξτε στις ρυθμίσεις *Bluetooth*[®] της συσκευής εάν είναι συνδεδεμένο το ηχείο Rockman-S/ Rockman-L. Εάν όχι, επαναλάβετε τα βήματα που αναφέρονται στο κεφάλαιο «Πρώτη σύνδεση *Bluetooth*[®]».
- Ελέγξτε εάν η συσκευή και το ηχείο απέχουν μεταξύ τους λιγότερο από 10 μέτρα. Εάν όχι, μειώστε την απόσταση μεταξύ των συσκευών.
- Ελέγξτε εάν το σήμα διακόπεται από εμπόδια. Εάν ναι, τοποθετήστε τις συσκευές πιο κοντά μεταξύ τους.
- Ελέγξτε εάν το καλώδιο ήχου είναι συνδεδεμένο στο ηχείο. Εάν ναι, αφαιρέστε το.

4.6 Αναπαραγωγή ήχου (μέσω Bluetooth®)

Ξεκινήστε την αναπαραγωγή ήχου και ελέγξτε την στη συνδεδεμένη συσκευή. Εναλλακτικά, μπορείτε να ελέγξετε την αναπαραγωγή ήχου και από το ηχείο (εφόσον κάτι τέτοιο υποστηρίζεται από τη συνδεδεμένη συσκευή).

- Πατήστε το πλήκτρο λειτουργιών ►|| ◀ (4), ώστε να εκκινήσετε ή να σταματήσετε την αναπαραγωγή ήχου.
- Πατήστε σύντομα το πλήκτρο λειτουργιών + (5), για να αυξήσετε την ένταση.
- Πατήστε σύντομα το πλήκτρο λειτουργιών – (3), για να μειώσετε την ένταση.

4.7 Λειτουργία ελεύθερης ομιλίας

Μπορείτε να χρησιμοποιήσετε το ηχείο ως σύστημα ελεύθερης ομιλίας για το κινητό σας τηλέφωνο. Γι' αυτήν τη λειτουργία το κινητό τηλέφωνο πρέπει να είναι συνδεδεμένο με το ηχείο μέσω Bluetooth®.

- Πατήστε μία φορά το πλήκτρο λειτουργιών ►|| ◀ (4), για να αποδεχτείτε την εισερχόμενη κλήση.
- Πατήστε και κρατήστε πατημένο το πλήκτρο λειτουργιών ►|| ◀ (4) για περίπου 2 δευτερόλεπτα, ώστε να απορρίψετε την εισερχόμενη κλήση.
- Πατήστε και κρατήστε πατημένο κατά τη διάρκεια της συνομιλίας το πλήκτρο λειτουργιών ►|| ◀ (4) για περίπου 2 δευτερόλεπτα, ώστε να θέσετε την κλήση σε αναμονή.
- Πατήστε εκ νέου και κρατήστε πατημένο το πλήκτρο λειτουργιών ►|| ◀ (4), ώστε να συνεχίσετε την κλήση.
- Κατά τη συνομιλία πατήστε μία φορά το πλήκτρο λειτουργιών ►|| ◀ (4), για να τερματίσετε την κλήση.
- Πατήστε και κρατήστε πατημένο το πλήκτρο λειτουργιών ►|| ◀ (4) για περίπου 2 δευτερόλεπτα, ώστε να καλέσετε τον τηλεφωνικό αριθμό που επιλέξατε τελευταίο.

Υπόδειξη – Ποιότητα συνομιλίας

Φροντίστε κατά τη διάρκεια μιας κλήσης με το κινητό σας τηλέφωνο να βρίσκεστε κοντά στο ηχείο, για να βελτιώσετε την ποιότητα της συνομιλίας.

5. Συντήρηση και φροντίδα

- Καθαρίζετε αυτό το προϊόν μόνο με ένα ελαφρώς βρεγμένο πανί χωρίς χνούδια και μην χρησιμοποιείτε επιθετικά καθαριστικά. Στο προϊόν δεν πρέπει να μπει νερό.

6. Απώλεια εγγύησης

Η εταιρεία Hama GmbH & Co KG δεν αναλαμβάνει καμία ευθύνη ή εγγύηση για ζημιές, οι οποίες προκύπτουν από λανθασμένη εγκατάσταση και συναρμολόγηση ή λανθασμένη χρήση του προϊόντος ή μη τήρηση των οδηγιών λειτουργίας και/ή των υποδείξεων ασφαλείας.

7. Σέρβις και υποστήριξη

Για ερωτήσεις σχετικά με το προϊόν απευθυνθείτε στην υπηρεσία εξυπηρέτησης πελατών της Hama.

Γραμμή υποστήριξης: +49 9091 502-115 (Γερμανικά/Αγγλικά)

Περισσότερες πληροφορίες υποστήριξης θα βρείτε στη διεύθυνση: www.hama.com

8. Τεχνικά χαρακτηριστικά

Φορητό ηχείο <i>Bluetooth</i> [®]	Rockman-S	Rockman-L
Τεχνολογία <i>Bluetooth</i> [®]	<i>Bluetooth</i> [®] v4.1 + EDR κατηγορίας II	<i>Bluetooth</i> [®] v4.1 + EDR κατηγορίας II
Υποστηριζόμενα προφίλ	A2DP V1.2, AVRCP V1.4, HFP V1.5	A2DP V1.2, AVRCP V1.4, HFP V1.5
Συχνότητα για τη μετάδοση <i>Bluetooth</i> [®]	2400 – 2483.5 MHz	2400 – 2483.5 MHz
Ταχύτητα μετάδοσης <i>Bluetooth</i> [®]	4 dBm	4 dBm
Συχνότητα	180 Hz – 20 kHz	180 Hz – 20 kHz
Εμβέλεια	< 10 m	< 10 m
Μέγιστος αριθμός συνδεδεμένων συσκευών	8	8
Τάση εξόδου	3 W 1,5 W (ημίτονου)	6 W 2x 1,5 W (ημίτονου)
Ισχύς	Max. 5V ± 0.25V --- 500 mA	Max. 5V ± 0.25V --- 500 mA
Ηχοσύστημα	Μonoφωνικό	Στερεοφωνικό
Σύνθετη αντίσταση	4 Ω	4 Ω
Παραμόρφωση THD	≤ 1%	≤ 1%
Διαστάσεις	9,8 x 9,0 x 4,9 cm	17,3 x 7,2 x 4,9 cm
Βάρος	~ 295 g	~ 440 g
Υποδοχές	Στερεοφωνικού βύσματος 3,5 mm Είσοδος AUX, micro USB για λειτουργία φόρτισης 5 V / 500 mA	Στερεοφωνικού βύσματος 3,5 mm Είσοδος AUX, micro USB για λειτουργία φόρτισης 5 V / 500 mA
Πρότυπο IP	IPX 5	IPX 5
Μπαταρία		
Τύπος / Τάση φόρτισης	Ιόντων λιθίου 3,7V min.: 2150 mAh / 7,96 Wh	Ιόντων λιθίου 3,7V min.: 2150 mAh / 7,96 Wh
Χρόνος φόρτισης	~ 6 h	~ 6 h
Διάρκεια λειτουργίας	Μέσω <i>Bluetooth</i> [®] : ~ 10 h Μέσω AUX: ~ 20 h ανάλογα με την ένταση και το ηχητικό περιεχόμενο	Μέσω <i>Bluetooth</i> [®] : ~ 6 h Μέσω AUX: ~ 16 h ανάλογα με την ένταση και το ηχητικό περιεχόμενο

9. Υποδείξεις απόρριψης

Υπόδειξη σχετικά με την προστασία περιβάλλοντος:



Από τη στιγμή που η Ευρωπαϊκή Οδηγία 2012/19/EU και 2006/66/EE ενσωματώνεται στο εθνικό δίκαιο ισχύουν τα εξής: Οι ηλεκτρικές και οι ηλεκτρονικές συσκευές καθώς και οι μπαταρίες δεν επιτρέπεται να πετιούνται στα οικιακά απορρίμματα. Οι καταναλωτές υποχρεούνται από τον νόμο να επιστρέφουν τις ηλεκτρικές και ηλεκτρονικές συσκευές καθώς και τις μπαταρίες στο τέλος της ζωής τους στα δημόσια σημεία περισυλλογής που έχουν δημιουργηθεί γι' αυτό το σκοπό ή στα σημεία πώλησης. Οι λεπτομέρειες ρυθμίζονται στη σχετική νομοθεσία. Το σύμβολο πάνω στο προϊόν, στο εγχειρίδιο χρήσης ή στη συσκευασία παραπέμπει σε αυτές τις διατάξεις. Με την ανακύκλωση, επαναχρησιμοποίηση των υλικών ή με άλλες μορφές χρησιμοποίησης παλιών συσκευών / Μπαταριών συνεισφέρετε σημαντικά στην προστασία του περιβάλλοντος. Στη Γερμανία ισχύουν αντίστοιχα οι παραπάνω κανόνες απόρριψης σύμφωνα με τον κανονισμό για μπαταρίες και συσσωρευτές.

10. Δήλωση συμμόρφωσης

CE Με την παρούσα ο/η Hama GmbH & Co KG, δηλώνει ότι ο ραδιοεξοπλισμός [00173107, 00173108, 00173111, 00173112] πληροί την οδηγία 2014/53/EE. Το πλήρες κείμενο της δήλωσης συμμόρφωσης ΕΕ διατίθεται στην ακόλουθη ιστοσελίδα στο διαδίκτυο:
www.hama.com -> 00173107, 00173108, 00173111, 00173112 -> Downloads.

Ζώνη συχνότητας/Ζώνες συχνότητων	2400 - 2483.5 MHz
Μέγιστη εκπεμπόμενη ισχύς	4 dBm

Elementy obsługi i sygnalizacji

1. Dioda LED stanu
2. Przycisk funkcyjny 
3. Przycisk funkcyjny –
4. Przycisk funkcyjny 
5. Przycisk funkcyjny +
6. Gwint ¼"
7. Port micro USB (USB)
8. Wejście AUX
9. Pokrywa portu

Dziękujemy za zakup naszego produktu!
 Przed pierwszym użyciem należy dokładnie przeczytać instrukcję obsługi. Instrukcję należy przechować, gdyż może być jeszcze potrzebna.

1. Objaśnienie symboli ostrzegawczych i wskazówek

Ostrzeżenie

Używane w celu zwrócenia uwagi na szczególnie niebezpieczeństwo lub ryzyko.

Wskazówki

Używane w celu zwrócenia uwagi na szczególnie przydatne informacje.

2. Zawartość opakowania

- Głośnik *Bluetooth*[®] Rockman-S / Rockman-L
- Kabel ładujący micro USB
- Kabel audio 3,5 mm
- Niniejsza instrukcja obsługi

3. Wskazówki bezpieczeństwa

- Produkt jest przeznaczony do prywatnego, niekomercyjnego użytku domowego.
- Nie używać produktu w bezpośredniej bliskości ogrzewania, innych źródeł ciepła ani nie wystawiać go na bezpośrednie promieniowanie słoneczne.
- Trzymać urządzenie, jak wszystkie urządzenia elektryczne, z dala od dzieci!
- Chronić produkt przed upadkiem i silnymi wstrząsami.
- Nie stosować produktu poza zakresem mocy podanym w danych technicznych.
- Nie używać produktu w miejscach, gdzie nie jest dozwolone stosowanie urządzeń elektronicznych.
- Miej wzgląd na otoczenie. Wysoki poziom głośności może zakłócać otoczenie lub wywierać na nie ujemny wpływ.
- Nie otwierać produktu i nie używać go, gdy jest uszkodzony.
- Akumulator jest zamontowany na stałe i nie można go usunąć, poddać cały produkt utylizacji zgodnie z ustawowymi postanowieniami.
- Materiały opakowaniowe trzymać koniecznie z dala od dzieci, istnieje niebezpieczeństwo uduszenia.
- Materiały opakowaniowe należy natychmiast poddać utylizacji zgodnie z obowiązującymi przepisami miejscowymi.
- Nie modyfikować urządzenia. Prowadzi to do utraty wszelkich roszczeń z tytułu gwarancji.

4. Ogólne informacje

Wskazówka – zabezpieczenie przeciwstrumieniowe

- Produkt ten ma - zgodnie z IPX5 - zabezpieczenie przeciwstrumieniowe z każdej strony, i dlatego nadaje się do używania na zewnątrz, w łazience, w kuchni itp.
- Zabezpieczenie to działa tylko wtedy, gdy pokrywa portu (9) jest zamknięta. Jeżeli podłączony jest kabel (audio, USB) lub pokrywa portu (9) nie jest szczelnie zamknięta, zabezpieczenie przeciwstrumieniowe nie jest zagwarantowane i może dojść do uszkodzenia urządzenia.
- Nie używać produktu podczas silnego deszczu, pod wodą, pod prysznicem ani podczas uprawiania sportów wodnych itp.

4.1 Włączanie / wyłączenie

- Trzymać wciśnięty przez ok. 4 sekundy przycisk funkcyjny  (2), aby włączyć / wyłączyć głośnik. Rozlega się sygnał akustyczny i dioda LED stanu (1) zaczyna migać / gaśnie.

Wskazówka – automatyczne wyłączenie

Należy pamiętać, że po upływie 10 minut bez żadnego działania (brak odtwarzania audio/ brak funkcji *Bluetooth®*) głośnik automatycznie się wyłącza.

4.2 Ładowanie akumulatora



Ostrzeżenie – akumulator

- Używać do ładowania tylko odpowiednich ładowarek z portem USB.
 - Generalnie nie stosować uszkodzonych ładowarek lub portów USB ani nie próbować ich naprawiać.
 - Unikać przechowywania, ładowania i stosowania w ekstremalnych temperaturach.
 - W przypadku dłuższego przechowywania regularnie (przynajmniej co kwartał) doładowywać akumulator.
- Przed pierwszym użyciem głośnika należy go całkowicie naładować.
 - Podłączyć dołączony kabel ładujący Micro-USB do gniazda Micro-USB (7) głośnika.
 - Podłączyć wolny wtyk kabła ładującego Micro-USB do odpowiedniej ładowarki USB. Uwzględnić instrukcję obsługi stosowanej ładowarki USB.
 - Podczas ładowania dioda LED stanu (1) świeci się ciągle na czerwono.
 - Po całkowitym naładowaniu akumulatora dioda LED stanu (1) gaśnie.

Wskazówka – proces ładowania

- Kompletny proces ładowania trwa ok. 6-7 godzin.
 - Akumulator głośnika można ładować zarówno w stanie włączonym, jak i wyłączonym.
 - Jeżeli pojemność akumulatora spadnie poniżej 10%, rozlega się 2 -krotny sygnał dźwiękowy. Jest to możliwe tylko przy włączonym głośniku.
 - W zależności od podłączonego urządzenia końcowego (*Bluetooth®*) pojemność akumulatora głośników jest wskazywana na urządzeniu końcowym.
- Rzeczywista trwałość akumulatora zależy od sposobu użytkowania urządzenia, ustawień i warunków zewnętrznych (akumulatory mają ograniczoną żywotność).

4.3 Odtwarzanie audio poprzez dołączony kabel audio (wtyk jack 3,5 mm)

- Sprawdzić, czy głośnik jest wyłączony.
- Połączyć mobilne urządzenie końcowe (odtwarzacz MP3, smartfon, itp.) z wejściem AUX IN (8) głośnika za pomocą dołączonego kabla audio 3,5 mm.
- Ustawić głośność urządzenia końcowego na niski poziom.
- Włączyć głośnik - jak opisano w rozdziale **4.1 Włączanie / wyłączenie**. Dioda LED stanu (1) świeci się na zielono.
- Uruchomić i odpowiednio wyregulować odtwarzanie audio na podłączonym urządzeniu końcowym.
- Nacisnąć przycisk funkcyjny – (3), aby zmniejszyć poziom głośności.
- Nacisnąć przycisk funkcyjny + (5), aby zwiększyć poziom głośności.
- Nacisnąć przycisk funkcyjny   (4), aby wyciszyć głośnik.

Wskazówka

Należy pamiętać, że konfiguracja opisanego w rozdziale 4.4 i 4.5 połączenia *Bluetooth®* nie jest możliwa przy podłączonym kablu audio.

4.4 Pierwsze łączenie *Bluetooth*[®] (pairing)

Wskazówka

- Sprawdzić, czy posiadane mobilne urządzenie końcowe (odtwarzacz MP3, telefon komórkowy, itp.) jest wyposażone w łącze *Bluetooth*[®].
- Jeżeli tak nie jest, głośnik można stosować do odtwarzania tylko przy użyciu dołączonego kabla audio.
- Pamiętać, że zasięg łącza *Bluetooth*[®] wynosi maks. 10 metrów bez przeszkód jak ściany, osoby itp.

Urządzenie końcowe *Bluetooth*[®] musi być włączone i łącze *Bluetooth*[®] musi być aktywne.

- Zapewnić, aby głośnik znajdował się w zasięgu działania łącza *Bluetooth*[®] maks. 10 metrów.
- Włączyć głośnik - jak opisano w rozdziale **4.1**

Włączanie / wyłączenie.

- Dioda LED stanu (1) zaczyna migać na niebiesko. Głośnik szuka automatycznie połączenia.
- Otworzyć na urządzeniu końcowym ustawienia *Bluetooth*[®] i poczekać, aż w liście znalezionych urządzeń *Bluetooth*[®] pojawi się napis **Hama Rockman-S / Rockman-L**.
- Wybrać **Hama Rockman-S / Rockman-L** i poczekać, aż głośnik będzie wyświetlany jako połączony w ustawieniach *Bluetooth*[®] urządzenia końcowego. Sygnał akustyczny potwierdza pomyślne połączenie.
- Dioda LED stanu (1) świeci się ciągle na niebiesko.

Wskazówka – hasło *Bluetooth*[®]

- Niektóre urządzenia końcowe wymagają podania hasła do konfiguracji połączenia z innym urządzeniem *Bluetooth*[®].
- Jeżeli na urządzeniu końcowym pojawi się wezwanie do podania hasła, wpisać hasło 0000 w celu połączenia się z głośnikiem.

Wskazówka – połączenie z nowym urządzeniem

- Aby podłączyć nowe urządzenie końcowe *Bluetooth*[®] z głośnikiem, jednocześnie nacisnąć przycisk funkcyjny – (3) i + (5), aż dioda LED stanu (1) zacznie migać na niebiesko i rozlegnie się sygnał akustyczny.
- Aktualne połączenie jest rozłączane i rozpoczyna się wyszukiwanie nowych urządzeń końcowych.
- Głośnik zawsze zapamiętuje ostatnio sparowane urządzenia końcowe.
- Po kolejnym włączeniu urządzenia głośnik automatycznie łączy się z ostatnio sparowanym urządzeniem końcowym.

4.5 Automatyczne połączenie *Bluetooth*[®] (po wcześniejszym sparowaniu urządzeń)

- Urządzenie końcowe *Bluetooth*[®] musi być włączone i łącze *Bluetooth*[®] musi być aktywne.
- Zapewnić, aby głośnik znajdował się w zasięgu działania łącza *Bluetooth*[®] maks. 10 metrów.
- Włączyć głośnik - jak opisano w rozdziale **4.1**
- **Włączanie / wyłączenie.**
- Po pomyślnym automatycznym połączeniu dioda LED stanu (1) świeci się na niebiesko. Sygnał akustyczny potwierdza pomyślne połączenie.

Wskazówka – Zakłócone połączenie

- Po pierwszym pomyślnym połączeniu głośnika z urządzeniem końcowym kolejne łączenie odbywa się automatycznie. Jeżeli połączenie *Bluetooth*[®] nie zostanie nawiązane automatycznie, sprawdź następujące punkty:
- Sprawdzić w ustawieniach *Bluetooth*[®] urządzenia końcowego, czy **Hama Rockman-S / Rockman-L** jest połączony. Jeżeli tak nie jest, powtórz kroki opisane w rozdziale Pierwsze łączenie *Bluetooth*[®].
- Sprawdzić, czy urządzenie końcowe i głośnik są oddalone od siebie o mniej niż 10 m. W przeciwnym razie zmniejszyć odstęp między urządzeniami.
- Sprawdzić, czy zasięg działania nie jest ograniczony przez przeszkody. Ewentualnie przybliżyć urządzenia do siebie.
- Sprawdzić, czy kabel audio jest podłączony do głośnika. Ewentualnie odłączyć go.

4.6 Odtwarzanie audio (poprzez Bluetooth®)

Uruchomić i odpowiednio wyregulować odtwarzanie audio na podłączonym urządzeniu końcowym. Alternatywnie, odtwarzaniem audio można też sterować z głośnika (o ile funkcja ta jest obsługiwana przez podłączone urządzenie).

- Nacisnąć przycisk funkcyjny ►|| ⌂ (4), aby uruchomić lub zatrzymać odtwarzanie audio.
- Nacisnąć krótko przycisk funkcyjny + (5), aby zwiększyć poziom głośności.
- Nacisnąć krótko przycisk funkcyjny – (3), aby zmniejszyć poziom głośności.

4.7 Funkcja głośnomówiąca

Możliwe jest stosowanie głośnika w funkcji zestawu głośnomówiącego do telefonu komórkowego. Aby korzystać z tej funkcji, telefon komórkowy musi być połączony z głośnikiem poprzez łącze Bluetooth®.

- Jednokrotnie nacisnąć przycisk funkcyjny ►|| ⌂ (4), aby odebrać połączenie przychodzące.
- Nacisnąć i trzymać wciśnięty przez ok. 2 sekundy przycisk funkcyjny ►|| ⌂(4), aby odrzucić połączenie przychodzące.
- Podczas rozmowy nacisnąć i trzymać wciśnięty przez ok. 2 sekundy przycisk funkcyjny ►|| ⌂ (4), aby zawiesić połączenie.
- Ponownie nacisnąć dłużej przycisk funkcyjny ►|| ⌂ (4), aby kontynuować połączenie.
- Podczas rozmowy jednokrotnie nacisnąć przycisk funkcyjny ►|| ⌂ (4), aby zakończyć połączenie.
- Nacisnąć i trzymać wciśnięty przez ok. 2 sekundy przycisk funkcyjny ►|| ⌂ (4), aby wywołać ostatnio wybierany numer.



Wskazówka – jakość rozmowy telefonicznej

- Zwrócić uwagę, aby podczas rozmowy przebywać z telefonem komórkowym w pobliżu głośnika w celu poprawy jakości rozmowy.

5. Czyszczenie

- Czyścić produkt tylko przy użyciu niestrzępiącej się, lekko zwilżonej szmatki i nie stosować agresywnych detergentów.

6. Wyłączenie odpowiedzialności

Hama GmbH & Co KG nie udziela gwarancji ani nie odpowiada za szkody wskutek niewłaściwej instalacji, montażu oraz nieprawidłowego stosowania produktu lub nieprzestrzegania instrukcji obsługi i/lub wskazówek bezpieczeństwa.

7. Serwis i pomoc techniczna

W razie pytań dotyczących produktu prosimy zwrócić się do infolinii Hama.

Gorąca linia: +49 9091 502-115 (niem./ang.)

Dodatkowe informacje są dostępne na stronie:

www.hama.com

8. Dane techniczne

Głośnik <i>Bluetooth</i> [®]	Rockman-S	Rockman-L
Technologia <i>Bluetooth</i> [®]	<i>Bluetooth</i> [®] v4.1 + EDR Class II	<i>Bluetooth</i> [®] v4.1 + EDR Class II
Obsługiwane profile	A2DP V1.2, AVRCP V1.4, HFP V1.5	A2DP V1.2, AVRCP V1.4, HFP V1.5
Częstotliwość dla transmisji <i>Bluetooth</i> [®]	2400 – 2483.5 MHz	2400 – 2483.5 MHz
Wydajność transmisji <i>Bluetooth</i> [®]	4 dBm	4 dBm
Częstotliwość	180 Hz – 20 kHz	180 Hz – 20 kHz
Zasięg	< 10 m	< 10 m
Maks. liczba sparowanych urządzeń	8	8
Moc	3 W 1,5 W (Sinus)	6 W 2x 1,5 W (Sinus)
Napięcie ładowania	Max. 5V ± 0.25V = 500 mA	Max. 5V ± 0.25V = 500 mA
System dźwięku	Mono	Stereo
Impedancja	4 Ω	4 Ω
Zniekształcenia częstotliwościowe THD	≤ 1%	≤ 1%
Wymiary	95 x 90 x 55 mm	185 x 77 x 50 mm
Waga	~ 295 g	~ 440 g
Przylączy	Wtyczka stereo 3.5 mm Wejście AUX, Micro-USB do ładowania 5V / 500mA	Wtyczka stereo 3.5 mm Wejście AUX, Micro-USB do ładowania 5V / 500mA
Stopień ochrony IP	IPX 5	IPX 5
Akumulator		
Typ	litowo-jonowy 3,7 V min.: 2150 mAh / 7.96 Wh	3.7V Li-Ion min.: 2150 mAh / 7.96 Wh
Czas ładowania	~ 6 h	~ 6 h
Czas pracy	przez <i>Bluetooth</i> [®] : ~ 10 h przez wejście AUX: ~ 20 h (w zależności od głośności i zawartości audio)	przez <i>Bluetooth</i> [®] : ~ 6 h przez wejście AUX: ~ 16 h (w zależności od głośności i zawartości audio)

9. Informacje dotycząca recyklingu

Wskazówki dotyczące ochrony środowiska:





Od czasu wprowadzenia europejskiej dyrektywy 2012/19/EU i 2006/66/EU do prawa narodowego obowiązują następujące ustalenia: Urządzeń elektrycznych, elektronicznych oraz baterii jednorazowych nie należy wyrzucać razem z codziennymi odpadami domowymi! Użytkownik zobowiązany prawnie do odniesienia zepsutych, zniszczonych lub niepotrzebnych urządzeń elektrycznych i elektronicznych do punktu zbiórki lub do sprzedawcy. Szczegółowe kwestie regulują przepisy prawne danego kraju. Informuje o tym symbol przekreślonego kosza umieszczony na opakowaniu. Segregując odpady pomagasz chronić środowisko!

10. Deklaracja zgodności

CE Hama GmbH & Co KG niniejszym oświadcza, że typ urządzenia radiowego [00173107, 00173108, 00173111, 00173112] jest zgodny z dyrektywą 2014/53/UE. Pełny tekst deklaracji zgodności UE jest dostępny pod następującym adresem internetowym: www.hama.com -> 00173107, 00173108, 00173111, 00173112 -> Downloads.

Częstotliwość transmisji	2400 - 2483.5 MHz
Maksymalna moc transmisji	4 dBm

Kezelőelemek és kijelzők

1. Állapotjelző LED
2. Funkciógomb 
3. Funkciógomb –
4. Funkciógomb 
5. Funkciógomb +
6. 1/4" menet
7. Micro-USB csatlakozó (USB)
8. AUX-bemenet
9. Csatlakozófedél

Köszönjük, hogy ezt a Hama terméket választotta! Kérjük, hogy felszerelés előtt szánjon rá időt és olvassa el végig az alábbi útmutatót. A későbbiekben tartsa biztonságos helyen ezt a füzetet, hogy ha szükség van rá, bármikor megtalálja. Ha eladja ezt a terméket, vele együtt adja tovább ezt az útmutatót is az új tulajdonosnak.

1. Figyelmeztető szimbólumok és előírások ismertetése



Figyelmeztetés

Figyelmeztető jeleket használunk a biztonsági tényezők bemutatására, ill. felhívjuk a figyelmet a különleges veszélyekre és kockázatokra.



Hivatkozás

Az itt látható figyelmeztető jeleket használjuk fel, ha kiegészítő információkat közlünk vagy fontos tudnivalókra hívjuk fel a figyelmet.

2. A csomag tartalma

- Rockman-S/Rockman-L *Bluetooth®* hangszóró
- Micro-USB töltőkábel
- 3,5 mm-es audio kábel
- Ez a használati útmutató

3. Biztonsági előírások

- A termék a magánháztartási, nem üzleti célú alkalmazásra készült.
- A terméket ne használja a fűtés és egyéb hőforrások közelében, vagy közvetlen napsütésnek kitéve.
- Ez a készülék, mint minden elektromos készülék, nem gyermekek kezébe való!
- Ne ejtse le a terméket és ne tegye ki heves rázkódásnak.
- Ne üzemeltesse a terméket a műszaki adatokban megadott teljesítményhatárain túl.
- Ne használja a terméket olyan helyen, ahol elektronikus készülékek nincsenek megengedve.
- Legyen tekintettel környezetére. A nagy hangerő zavarhatja vagy károsíthatja környezetét.
- Ne nyissa ki a terméket és sérülés esetén ne üzemeltesse tovább.
- Az akkumulátor állandó beszerelésű és nem távolítható el, ezért a terméket egyben, a jogszabályi előírások szerint ártalmatlanítsa.
- Feltétlenül tartsa távol a gyermekeket a csomagolóanyagtól, mert fulladásveszély áll fenn.
- Azonnal ártalmatlanítsa a csomagolóanyagot a helyileg érvényes ártalmatlanítási előírások szerint.
- Ne végezzen módosítást a készüléken. Ebben az esetben minden garanciaigény megszűnik.

4. Általános



Megjegyzés – Vízsugár ellen védett

- Ez a termék IPX5 szerint alacsony nyomású vízsugár ellen, minden irányból védett, így alkalmas kültéri, fürdőszobai, konyhai stb. használatra.
- A védelem kizárólag zárt csatlakozófedél (9) mellett biztosított. Amennyiben kábel (audio, USB) van csatlakoztatva, vagy a csatlakozófedél (9) nincs megfelelően lezárva, a vízsugár elleni védelem nem biztosított, és a készülék károsodhat.
- Ne használja a terméket heves esőben, víz alatt, zuhanyzás közben, vízi sportoknál stb.

4.1 Be-/kikapcsolás

- A hangszóró be- és kikapcsolásához tartsa lenyomva a funkciógombot  (2) kb. 4 másodpercig. Hangjelzés hallható, és az állapotjelző LED (1) villogni kezd/kialszik.

Megjegyzés – automatikus kikapcsolás

Vegye figyelembe, hogy a hangszóró 10 perc téltlenség után (nincs hanglejátszás/nincs *Bluetooth®* funkció) kikapcsol.

4.2 Az akkumulátor feltöltése

Figyelmeztetés – akkumulátor

- A töltéshez kizárólag megfelelő USB-csatlakozós töltőkészüléket használjon.
 - A meghibásodott töltőkészülékeket és USB-csatlakozókat ne használja tovább, és ne próbálja megjavítani őket.
 - Kerülje a tárolást, töltést és használatot extrém hőmérsékleteken.
 - Hosszabb tárolás esetén rendszeresen (min. negyedévente) töltsa a terméket.
- Első használat előtt először töltsa fel teljesen a hangszórót.
 - Csatlakoztassa a mellékelt Micro-USB töltőkábelt a hangszóró Micro-USB csatlakozójához (7).
 - Csatlakoztassa a Micro-USB töltőkábel szabad csatlakozódugóját megfelelő USB töltőkészülékre. Olvassa el az USB töltőkészülék használati útmutatóját.
 - Az állapotjelző LED (1) a töltés közben folyamatosan pirosan világít.
 - Ha az akkumulátor teljesen feltöltődött, az állapotjelző LED (1) kialszik.

Megjegyzés – töltési folyamat

- A teljes feltöltés 6-7 órát vesz igénybe.
- A hangszóró akkumulátora ki- és bekapcsolt állapotban is tölthető.
- Ha az akkumulátor kapacitása 10% alá esik, dupla hangjelzés hallható. Ez az információ csak bekapcsolt hangszóró mellett érhető el.
- A csatlakoztatott eszköz (*Bluetooth®*) függvényében a hangszóró akkumulátorának kapacitása így ellenőrizhető.

- Az akkumulátor tényleges üzemideje a készülék használatától, a beállításoktól és a környezeti feltételektől függ (az akkumulátorok élettartama korlátozott).

4.3 Hanglejátszás a mellékelt audio kábellel (3,5 mm-es jack)

- Győződjön meg róla, hogy a hangszóró ki van kapcsolva.
- Csatlakoztassa mobilkészülékét (MP3-lejátszó, okostelefon stb.) és a hangszórót az AUX-bemenetet (8) használva a mellékelt 3,5 mm-es audiókábel segítségével.
- Állítsa az eszköz hangerejét alacsony szintre.
- Kapcsolja be a hangszórót - a **4.1 Be-/kikapcsolás** részben leírtak szerint. Az állapotjelző LED (1) ekkor zöld színnel világít.
- Indítsa el és szabályozza a hanglejátszást megfelelő módon a csatlakoztatott eszközön.
- Nyomja meg a funkciógombot – (3) a hangerő csökkentéséhez.
- Nyomja meg a funkciógombot + (5) a hangerő növeléséhez.
- Nyomja meg a funkciógombot ►|| (4) a hangszóró elnémítésához.

Megjegyzés

Vegye figyelembe, hogy a 4.4. és a 4.5. részben leírtak szerinti *Bluetooth®* kapcsolat létrehozása nem lehetséges csatlakoztatott audio kábel mellett.

4.4 Első *Bluetooth®* kapcsolat (párosítás)

Megjegyzés

- Ellenőrizze, hogy a mobil eszköz (MP3-lejátszó, mobiltelefon stb.) alkalmas-e *Bluetooth®* kapcsolatra.
- Ha nem, a hangszórót csak a mellékelt audio kábellel használhatja hanglejátszáshoz.
- Vegye figyelembe, hogy a *Bluetooth®* hatótávolsága maximum 10 méter akadályok, például falak, személyek stb. nélkül.

- Győződjön meg róla, hogy a *Bluetooth®* képes eszköz be van-e kapcsolva, és hogy a *Bluetooth®* aktiválva van-e.
- Győződjön meg róla, hogy a hangszóró a *Bluetooth®* hatótávolságán belül, azaz 10 méteren belül van.
- Kapcsolja be a hangszórót - a **4.1 Be-/kikapcsolás** részben leírtak szerint.
- Az állapotjelző LED (1) kéken kezd villogni. A hangszóró ekkor kapcsolatot keres.
- Nyissa meg eszközén a *Bluetooth®* beállításait, és várjon, amíg a talált *Bluetooth®* eszközök listán megjelenik a **Hama Rockman-S/Rockman-L**.
- Válassza ki a **Hama Rockman-S/Rockman-L**-et, és várjon, amíg a hangszóró csatlakozottként jelenik meg az eszköz *Bluetooth®* beállításaiban. Hangjelzés erősíti meg, hogy a kapcsolat sikeresen létrejött.
- Az állapotjelző LED (1) ekkor folyamatosan kéken világít.

Megjegyzés – Bluetooth® jelszó

- Egyes eszközök esetén jelszót kell megadnunk, amikor az eszközt egy másik *Bluetooth®* eszközhöz csatlakoztatjuk.
- A hangszóró csatlakoztatásához írja be a 0000 jelszót, amikor az eszköz a jelszó megadására szólítja fel.

Megjegyzés – új eszköz csatlakoztatása

- Ha egy új *Bluetooth®* eszközt szeretne a hangszóróhoz csatlakoztatni, nyomja meg egyszerre a funkciógombokat – (3) és a + (5), amíg az állapotjelző LED (1) kéken nem kezd villogni, és hangjelzés hallható.
- A jelenlegi kapcsolat megszakad, és elindul az új eszközök keresése.
- A hangszóró mindig az utolsó nyolc csatlakoztatott eszközt tárolja.
- A hangszóró a következő bekapcsoláskor automatikusan az utoljára csatlakoztatott eszközhöz kapcsolódik.

4.5 Automatikus Bluetooth® kapcsolat (sikeres párosítást követően)

- Győződjön meg róla, hogy a *Bluetooth®* képes eszköz be van-e kapcsolva, és hogy a *Bluetooth®* aktiválva van-e.
- Győződjön meg róla, hogy a hangszóró a *Bluetooth®* hatótávolságán belül, azaz 10 méteren belül van.
- Kapcsolja be a hangszórót - a **4.1 Be-/kikapcsolás** részben leírtak szerint.
- Sikeres automatikus csatlakozás után az állapotjelző (1) kéken világít. Hangjelzés erősíti meg, hogy a kapcsolat sikeresen létrejött.

Megjegyzés – Korlátozott kapcsolat

- A hangszóró és az eszköz sikeres első csatlakozását követően a csatlakozás automatikusan történik. Ha a *Bluetooth®* kapcsolat nem jön létre ismét automatikusan, ellenőrizze a következő pontokat:
- Ellenőrizze az eszköz *Bluetooth®* beállításaiban, hogy a **Hama Rockman-S/Rockman-L** csatlakoztatva van-e. Ha nem, ismételje meg az első *Bluetooth®* kapcsolat részben leírt lépéseket.
- Ellenőrizze, hogy az eszköz és a hangszóró közötti távolság 10 méternél kevesebb-e. Ha nem, csökkentse az eszközök távolságát.
- Ellenőrizze, hogy akadályok korlátozzák-e a hatótávolságot. Ha igen, helyezze az eszközöket közelebb egymáshoz.
- Ellenőrizze, hogy az audio kábel csatlakoztatva van-e a hangszóróhoz. Ha igen, távolítsa el.

4.6 Hanglejátszás (Bluetooth® on keresztül)

- Indítsa el és szabályozza a hanglejátszást megfelelő módon a csatlakoztatott eszközön. Alternatív megoldásként a hanglejátszást a hangszóróról is irányíthatja (amennyiben az eszköz ezt támogatja).
- Nyomja meg a funkciógombot  (4) a hanglejátszás elindításához vagy megállításához.
 - Nyomja meg röviden a funkciógombot + (5) a hangerő növeléséhez.
 - Nyomja meg röviden a funkciógombot – (3) a hangerő csökkentéséhez.

4.7 Kihangosító funkció

Lehetőség van arra, hogy a hangszórót mobiltelefonja kihangosításához használja. A funkció használatához a mobiltelefonnak *Bluetooth®* on keresztül kapcsolódnia kell a hangszóróhoz.

- Nyomja meg egyszer a funkciógombot ►|| 🗉 (4) a bejövő hívás fogadásához.
- Tartsa nyomva a funkciógombot ►|| 🗉 (4) kb. 2 másodpercig a bejövő hívás elutasításához.
- Tartsa nyomva a funkciógombot ►|| 🗉 (4) kb. 2 másodpercig a hívás tartásához.
- Tartsa újra lenyomva a funkciógombot ►|| 🗉 (4) a hívás folytatásához.
- Nyomja le a beszélgetés közben egyszer a funkciógombot ►|| 🗉 (4) a hívás befejezéséhez.
- Tartsa nyomva a funkciógombot ►|| 🗉 (4) kb. 2 másodpercig az utoljára kiválasztott telefonszám hívásához.



Megjegyzés – a hívás minősége

- A minél jobb hangminőség érdekében ügyeljen arra, hogy a hívás közben mobiltelefonjával a hangszóró közelében legyen.

5. Karbantartás és ápolás

- Ezt a terméket csak szőszmentes, kissé benedvesített kendővel tisztítsa, és ne használjon agresszív tisztítószert.

6. Szavatosság kizárása

A Hama GmbH & Co KG semmilyen felelősséget vagy szavatosságot nem vállal a termék szakszerűtlen telepítéséből, szereléséből és szakszerűtlen használatából, vagy a kezelési útmutató és/vagy a biztonsági előírások be nem tartásából eredő károkért.

7. Szerviz és támogatás

Kérjük, hogy a termékkel kapcsolatos kérdéseivel forduljon a Hama terméktanácsadáshoz.

Közvetlen vonal Közvetlen vonal:

+49 9091 502-115 (Deu/Eng)

További támogatási információt itt talál:

www.hama.com

8. Műszaki adatok

Bluetooth® hangszóró	Rockman-S	Rockman-L
Bluetooth® technológia	Bluetooth® v4.1 + EDR Class II	Bluetooth® v4.1 + EDR Class II
Támogatott profilok	A2DP V1.2, AVRCP V1.4, HFP V1.5	A2DP V1.2, AVRCP V1.4, HFP V1.5
Frekvencia Bluetooth® átvitel esetén	2400 – 2483.5 MHz	2400 – 2483.5 MHz
Bluetooth® átviteli teljesítmény	4 dBm	4 dBm
Frekvencia	180 Hz – 20 kHz	180 Hz – 20 kHz
Hatótávolság	< 10 m	< 10 m
Max. párosított eszköz	8	8
Teljesítmény	3 W 1,5 W (Sinus)	6 W 2x 1,5 W (Sinus)
Töltőfeszültség	Max. 5V ± 0.25V ⇄ 500 mA	Max. 5V ± 0.25V ⇄ 500 mA
Hangrendszer	Mono	Stereo
Impedancia	4 Ω	4 Ω
Teljes harmonikus torzítás (THD)	≤ 1%	≤ 1%
Méretek	95 x 90 x 55 mm	185 x 77 x 50 mm
Súly	~ 295 g	~ 440 g
Csatlakozók	3,5 mm-es csatlakozó 5V / 600 mA töltőfunkcióhoz és AUX-bemenet	3,5 mm-es csatlakozó 5V / 600 mA töltőfunkcióhoz és AUX-bemenet
IP védettség	IPX 5	IPX 5
Akkumulátor		
Típus	3.7V Li-Ion min.: 2150 mAh / 7.96 Wh	3.7V Li-Ion min.: 2150 mAh / 7.96 Wh
Töltési idő	~ 6 h	~ 6 h
Üzemidő	Via Bluetooth® on: ~ 10 h AUX-bemeneten: ~ 20 h (hangerőtől és audio tartalomtól függően)	Via Bluetooth® on: ~ 6 h AUX-bemeneten: ~ 16 h (hangerőtől és audio tartalomtól függően)

9. Ártalmatlanítási előírások

Környezetvédelmi tudnivalók:



Az európai irányelvek 2012/19/EU és 2006/66/EU ajánlása szerint, a megjelölt időponttól kezdve, minden EU-s tagállamban érvényesek a következők: Az elektromos és elektronikai készülékeket és az elemeket nem szabad a háztartási szemétkébe dobni! A leselejtezett elektromos és elektronikus készülékeket és elemeket, akkumulátorokat nem szabad a háztartási szemétkébe dobni. Az elhasznált és működésképtelen elektromos és elektronikus készülékek gyűjtésére törvényi előírás kötelez mindenkit, ezért azokat el kell szállítani egy kijelölt gyűjtő helyre vagy visszavinni a vásárlás helyére. A termék csomagolásán feltüntetett szimbólum egyértelmű jelzést ad erre vonatkozóan a felhasználónak. A régi készülékek begyűjtése, visszaváltása vagy bármilyen formában történő újra hasznosítása közös hozzájárulás környezetünk védelméhez.

10. Megfelelőségi nyilatkozat

CE Hama GmbH & Co KG igazolja, hogy a [00173107, 00173108, 00173111, 00173112] típusú rádióberendezés megfelel a 2014/53/EU irányelvnek. Az EU-megfelelőségi nyilatkozat teljes szövege elérhető a következő internetes címen: www.hama.com -> 00173107, 00173108, 00173111, 00173112 -> Downloads.

Az(ok) a frekvenciasáv(ok)	2400 - 2483.5 MHz
Maximális jelerősség	4 dBm

Ovládací prvky a indikace

1. Stavová LED dioda
2. Funkční tlačítko 
3. Funkční tlačítko –
4. Funkční tlačítko 
5. Funkční tlačítko +
6. Závit 1/4"
7. Přípojka Micro-USB (USB)
8. Vstup AUX
9. Kryt přípojky

Děkujeme, že jste si vybrali výrobek Hama. Přečtěte si, prosím, všechny následující pokyny a informace. Uchovejte tento text pro případné budoucí použití. Pokud výrobek prodáte nebo darujete, předejte tento návod novému majiteli.

1. Vysvětlení výstražných symbolů a pokynů



Upozornění

Tento symbol označuje bezpečnostní upozornění, které poukazuje na určitá rizika a nebezpečí.



Poznámka

Tento symbol označuje dodatečné informace nebo důležité poznámky.

2. Obsah balení

- *Bluetooth*[®] reproduktor Rockman-S/Rockman-L
- Nabíjecí kabel s Micro-USB
- Audio kabel 3,5 mm
- Tento návod k použití

3. Bezpečnostní pokyny

- Výrobek je určen k nekomerčnímu použití v domácnosti.
- Výrobek nepoužívejte v blízkosti zdrojů tepla, ani nevystavujte působení přímého slunečního záření.
- Výrobek nepatří do rukou dětem, stejně jako i všechny elektrické přístroje.
- Výrobek chraňte před pádem a velkými otřesy.
- Příklad nepoužívejte mimo rozsah předepsaných hodnot v technických údajích.
- Výrobek nepoužívejte na místech, kde je používání elektronických zařízení zakázáno.
- Berte ohled na své okolí. Vysoká hlasitost může rušit nebo ovlivnit vaše okolí.
- Výrobek neotvírejte a v případě poškození již dále nepoužívejte.
- Akumulátor je pevně instalován a nelze jej vyjmout. Výrobek likvidujte jako celek v souladu s platnými předpisy.
- Obalový materiál odložte mimo dosahu dětí, hrozí riziko udušení.
- Obalový materiál zlikvidujte podle platných předpisů o likvidaci.
- Výrobek žádným způsobem neupravujte, ztratíte tím nárok na záruku.

4. Obecné údaje



Upozornění – Odolné vůči proudu vody

- Tento produkt je chráněn podle IPX5 proti proudu vody ze všech stran a je tedy vhodný i pro použití pod širým nebem, v koupelně, v kuchyni apod.
- Ochrana je zaručena při zavřeném krytu přípojky (9). Pokud je připojen kabel (audio, USB), nebo když není kryt přípojky (9) řádně uzavřený, není zaručena odolnost proti stříkající vodě a zařízení se může poškodit.
- Výrobek nepoužívejte v silném dešti, pod vodou, ve sprše, ani při vodních sportech apod.

4.1 Zapnutí/vypnutí

- Stiskněte a podržte stisknuté funkční tlačítko  (2) po dobu cca 4 sekundy, tak reproduktor zapnete/vypnete. Začíná akustický signál a stavová LED dioda (1) začne blikat/zhasne.

Upozornění – automatické vypínání

Pozor, reproduktor se po 10 minutách nečinnosti (žádné přehrávání audia/žádné funkce *Bluetooth*[®]) vypne.

4.2 Nabíjení baterie

Výstraha – baterie

- Pro nabíjení používejte pouze vhodné nabíječky s přípojkami USB.
- Defektní nabíječky nebo USB přípojky už dále nepoužívejte a ani je nezkoušejte opravovat.
- Vyhňte se skladování, nabíjení a používání při extrémních teplotách.
- V případě delšího skladování pravidelně dobíjejte (nejméně každého čtvrt roku).
- Před prvním použitím reproduktor úplně nabíjete.
- Připojte dodaný nabíjecí kabel k micro USB přípojce (7) reproduktoru.
- Připojte volnou zástrčku nabíjecího kabelu s Micro-USB do vhodné USB nabíječky. Respektujte pokyny uvedené v návodech k obsluze používané USB nabíječky.
- Stavová LED dioda (1) svítí v průběhu nabíjení červeně.
- Když je baterie zcela nabitá, LED dioda (1) zhasne.

Upozornění – nabíjení

- Úplné nabití trvá cca 6-7 hodin.
- Baterii reproduktoru můžete nabíjet, ať je reproduktor vypnutý nebo zapnutý.
- Pokud je kapacita nabití baterie nižší než 10 %, zazní dvojitý akustický signál. Tuto informaci získáte pouze při zapnutém reproduktoru.
- Podle připojeného koncového zařízení (*Bluetooth*[®]) se kapacita nabití baterie reproduktorů zobrazuje na daném zařízení.

- Skutečná provozní doba baterie se mění v závislosti na používání zařízení, na nastavení a na podmínkách prostředí (baterie mají omezenou životnost).

4.3 Přehrávání audia přes dodaný audio kabel (zástrčka 3,5 mm)

- Ujistěte se, že je reproduktor vypnutý.
- Připojte mobilní koncové zařízení (MP3 přehrávač, smartphone apod.) do vstupu AUX IN (8) reproduktoru pomocí dodaného audio kabelu 3,5 mm.
- Nastavte hlasitost koncového zařízení na nízkou úroveň.
- Zapněte reproduktor - viz **4.1 Zapnutí/vypnutí**. Stavová LED dioda (1) se rozsvítí zeleně.
- Spusťte a ovládejte přehrávání audia na připojeném koncovém zařízení.
- Stiskněte funkční tlačítko – (3) pro snížení hlasitosti.
- -Stiskněte funkční tlačítko + (5) pro zvýšení hlasitosti.
- Stiskněte funkční tlačítko  (4) pro vypnutí zvuku reproduktoru.

Upozornění

Pozor, navázání spojení *Bluetooth*[®] popsané v bodech 4.4 a 4.5 není možné při připojeném audio kabelu.

4.4 První navázání spojení *Bluetooth*[®] (spárování)

Upozornění

- Zkontrolujte, zda vaše mobilní koncové zařízení (MP3 přehrávač, mobilní telefon atd.) disponuje *Bluetooth*[®].
- Pokud ne, můžete reproduktor používat pouze pro přehrávání prostřednictvím přiloženého audio kabelu.
- Pozor, dosah *Bluetooth*[®] je max. 10 metrů, a to bez překážek, jako např. zdi, osob apod.
- Zajistěte, aby bylo koncové zařízení s *Bluetooth*[®] zapnuté a aby byla aktivní funkce *Bluetooth*[®].
- Zajistěte, aby se reproduktor nacházel v dosahu *Bluetooth*[®] max. 10 metrů.
- Zapněte reproduktor - viz **4.1 Zapnutí/vypnutí**.
- Stavová LED dioda (1) začne blikat modře. Reproduktor vyhledává spojení.

- Otevřete na koncovém zařízení nastavení *Bluetooth®* a počkejte, dokud se na seznamu nalezených zařízení s *Bluetooth®* neobjeví **Hama Rockman-S/Rockman-L**.
- Vyberte Hama **Hama Rockman-S/Rockman-L** a počkejte, dokud se reproduktor nezobrazí jako spojený v nastaveních *Bluetooth®* koncového zařízení. Akustický signál potvrdí úspěšné spojení.
- Stavová LED dioda (1) svítí modře.

Upozornění – Heslo pro *Bluetooth®*

- Některá koncová zařízení vyžadují pro navázání spojení s jiným zařízením s *Bluetooth®* heslo.
- Pro spojení s reproduktorem zadejte heslo 0000, pokud vás k tomu vyzve vaše koncové zařízení.

Upozornění – spojení s novým zařízením

- Pokud chcete spojit s reproduktorem nové koncové zařízení s *Bluetooth®*, stiskněte současně funkční tlačítka – (3) a + (5), dokud se stavová LED dioda (1) nerozblíká modře a nezazní akustický signál.
- Aktuální spojení se přeruší a spustí se vyhledávání nových koncových zařízení.
- Reproduktor má v paměti posledních osm připojených koncových zařízení.
- Reproduktor se při dalším zapnutí automaticky spojí s naposled připojeným koncovým zařízením.

4.5 Automatické připojení *Bluetooth®* (po spárování)

- Zajistěte, aby bylo koncové zařízení s *Bluetooth®* zapnuté a aby byla aktivní funkce *Bluetooth®*.
- Zajistěte, aby se reproduktor nacházel v dosahu *Bluetooth®* max. 10 metrů.
- Zapněte reproduktor - viz **4.1 Zapnutí/vypnutí**.
- Po automatickém připojení se rozsvítí stavová LED dioda (1) modře. Akustický signál potvrdí úspěšné spojení.

Upozornění – Omezené spojení

- Po úspěšném prvním spojení reproduktoru s koncovým zařízením probíhá spojení automaticky. Pokud se spojení *Bluetooth®* nenaváže automaticky, zkontrolujte následující body:
- Zkontrolujte v nastavení *Bluetooth®* koncového zařízení, zda došlo ke spojení s **Hama Rockman-S/Rockman-L**. Pokud ne, zopakujte postup uvedený při prvním spojení *Bluetooth®*.
- Zkontrolujte, zda jsou koncové zařízení a reproduktor od sebe vzdáleny méně než 10 metrů. Pokud ne, umístěte obě zařízení blíž k sobě.
- Zkontrolujte, zda není dosah ovlivněn překážkami. Pokud ano, umístěte přístroje blíže k sobě.
- Zkontrolujte, zda je do reproduktoru zastrčený audio kabel. Pokud ano, vytáhněte ho.

4.6. Přehrávání audia (přes *Bluetooth®*)

Spusťte a ovládejte přehrávání audia na připojeném koncovém zařízení. Alternativně můžete ovládat přehrávání audia na reproduktoru (pokud to podporuje koncové zařízení).

- Stiskněte funkční tlačítka ►||] (4) pro spuštění nebo zastavení přehrávání audia.
- Stiskněte krátce funkční tlačítka + (5) pro zvýšení hlasitosti.
- Stiskněte krátce funkční tlačítka – (3) pro snížení hlasitosti.

4.7 Funkce hlasitého telefonování

Máte možnost používat reproduktor jako handsfree zařízení k vašemu mobilnímu telefonu. Mobilní telefon musí být za tímto účelem spojen s reproduktorem přes *Bluetooth®*.

- Stiskněte jednu funkční tlačítko ►|| 📞 (4) pro přijetí příchozího hovoru.
- Stiskněte a přidržete funkční tlačítko ►|| 📞 (4) na cca 2 sekundy pro odmítnutí příchozího hovoru.
- Stiskněte a přidržete během probíhajícího hovoru funkční tlačítko ►|| 📞 (4) na cca 2 sekundy pro přidržení příchozího hovoru.
- Stiskněte a přidržete funkční tlačítko ►|| 📞 (4) znovu pro pokračování v hovoru.
- Stiskněte během hovoru jednou funkční tlačítko ►|| 📞 (4) pro ukončení hovoru.
- Stiskněte a přidržete funkční tlačítko ►|| 📞 (4) na cca 2 sekundy pro volání na poslední volané číslo.



Upozornění – Kvalita hovoru

- Abyste zvýšili kvalitu hovoru, buďte během hovoru z mobilního telefonu v blízkosti reproduktoru.

5. Údržba a čištění

- Tento výrobek čistěte pouze mírně navlhčeným hadříkem nepouštějícím vlákna a nepoužívejte agresivní čisticí prostředky.

6. Vyloučení záruky

Hama GmbH & Co KG nepřebírá žádnou odpovědnost nebo záruku za škody vzniklé neodbornou instalací, montáží nebo neodborným použitím výrobku nebo nedodržováním návodu k použití a/nebo bezpečnostních pokynů.

9. Servis a podpora

Máte otázky k produktu? Obráťte na na poradenské oddělení Hama.

Horká linka: +49 9091 502-115 (německy/anglicky)

Další podpůrné informace naleznete na adrese:

www.hama.com

8. Technické údaje

Bluetooth® reproduktor	Rockman-S	Rockman-L
Bluetooth® technologie	Bluetooth® v4.1 + EDR Class II	Bluetooth® v4.1 + EDR Class II
Podporované profily	A2DP V1.2, AVRCP V1.4, HFP V1.5	A2DP V1.2, AVRCP V1.4, HFP V1.5
Frekvence pro přenos Bluetooth®	2400 – 2483.5 MHz	2400 – 2483.5 MHz
Přenosový výkon Bluetooth®	4 dBm	4 dBm
Frekvence	180 Hz – 20 kHz	180 Hz – 20 kHz
Dosah	< 10 m	< 10 m
Max. počet připojených zařízení	8	8
Výkon	3 W 1,5 W (Sinus)	6 W 2x 1,5 W (Sinus)
Napětí při nabíjení	Max. 5V ± 0.25V = 500 mA	Max. 5V ± 0.25V = 500 mA
Sound System	Mono	Stereo
Impedance	4 Ω	4 Ω
Zkreslení THD	≤ 1%	≤ 1%
Rozměry:	95 x 90 x 55 mm	185 x 77 x 50 mm
Hmotnost	~ 295 g	~ 440 g
Přípojky	Stereo přípojka 3,5 mm Vstup AUX, Micro-USB pro nabíjení 5 V/500 mA	Stereo přípojka 3,5 mm Vstup AUX, Micro-USB pro nabíjení 5 V/500 mA
Ochranná třída IP	IPX 5	IPX 5
Baterie		
Typ	3.7V Li-Ion min.: 2150 mAh / 7.96 Wh	3.7V Li-Ion min.: 2150 mAh / 7.96 Wh
Doba nabíjení	~ 6 h	~ 6 h
Provozní doba	Přes Bluetooth®: ~ 10 h Přes AUX: ~ 20 h (podle hlasitosti a audio obsahu)	Přes Bluetooth®: ~ 6 h Přes AUX: ~ 16 h (podle hlasitosti a audio obsahu)

9. Pokyny k likvidaci

Ochrana životního prostředí:



Evropská směrnice 2012/19/EU a 2006/66/EU ustanovujete následující:

Elektrická a elektronická zařízení stejně jako baterie nepatří do domovního odpadu.

Spotřebitel se zavazuje odevzdat všechna zařízení a baterie po uplynutí jejich životnosti do příslušných sběren. Podrobnosti stanoví zákon příslušné země. Symbol na produktu, návod k obsluze nebo balení na toto poukazuje.



Recyklací a jinými způsoby využití přispíváte k ochraně životního prostředí.

10. Prohlášení o shodě

CE Tímto Hama GmbH & Co KG prohlašuje, že typ rádiového zařízení [00173107, 00173108, 00173111, 00173112] je v souladu se směrnicí 2014/53/EU. Úplné znění EU prohlášení o shodě je k dispozici na této internetové adrese: www.hama.com -> 00173107, 00173108, 00173111, 00173112 -> Downloads.

Kmitočtové pásmo (kmitočtová pásma)	2400 - 2483.5 MHz
Maximální radiofrekvenční výkon vysílání	4 dBm

Ovládacie prvky a indikácie

1. Indikátor stavu LED
2. Funkčné tlačidlo 
3. Funkčné tlačidlo –
4. Funkčné tlačidlo 
5. Funkčné tlačidlo +
6. ¼" - závit
7. Prípojka Micro-USB (USB)
8. AUX vstup
9. Kryt prípojky

Ďakujeme, že ste sa rozhodli pre výrobok Hama. Prečítajte si všetky nasledujúce pokyny a informácie. Uchovajte tento návod na použitie pre prípadné budúce použitie. Pokiaľ výrobok predáte, dajte tento návod novému majiteľovi.

1. Vysvetlenie výstražných symbolov a upozornení

Upozornenie

Tento symbol označuje bezpečnostné upozornenie, ktoré poukazuje na určité riziká a nebezpečenstva.

Poznámka

Tento symbol označuje dodatočné informácie, alebo dôležité poznámky.

2. Obsah balenia

- *Bluetooth*[®] reproduktor Rockman-S / Rockman-L
- Nabíjaci kábel s pripojením Micro-USB
- 3,5 mm audiokábel
- Návod na použitie

3. Bezpečnostné upozornenia

- Výrobok je určený pre súkromné použitie v domácnosti, nie je určený na komerčné použitie.
- Výrobok nepoužívajte v blízkosti zdrojov tepla, a nevystavujte ho pôsobeniu priameho slnečného žiarenia.
- Výrobok nepatrí do rúk deťom, rovnako ako všetky elektrické prístroje!
- Výrobok nenechajte spadnúť a nevystavujte ho silným otrasom.
- Prístroj nepoužívajte mimo rozsahu predpísaných hodnôt v technických údajoch.
- Výrobok nepoužívajte na miestach, kde je používanie elektronických zariadení zakázané.
- Berte ohľad na svoje okolie. Vysoká hlasitosť môže rušiť alebo ovplyvniť vaše okolie.
- Výrobok neotvárajte a v prípade poškodenia ho ďalej nepoužívajte.
- Akumulátor je pevne nainštalovaný a nedá sa vybrať. Výrobok likvidujte ako celok v súlade s platnými predpismi.
- Obalový materiál uchovávajte mimo dosahu detí, hrozí nebezpečenstvo udusenía.
- Obalový materiál zlikvidujte podľa platných predpisov o likvidácii.
- Výrobok žiadnym spôsobom neupravujte, stratíte tým nárok na záruku.

4. Všeobecne

Upozornenie – chránené pred prúdom vody

- Tento výrobok je podľa IPX5 zo všetkých strán chránený pred prúdom vody, a je tak vhodný aj na použitie na voľnom priestranstve, v kúpeľni, kuchyni atď.
- Ochrana je zaručená pri zavretom kryte prípojky (9). Ak je pripojený kábel (audio, USB), alebo ak nie je kryt prípojky (9) riadne uzavretý, nie je zaručená odolnosť proti striekajúcej vode a zariadenie sa môže poškodiť.
- Výrobok nepoužívajte pri silnom daždi, pod vodou, v sprche, pri vodných športoch atď.

4.1 Zapínanie/vypínanie

- Stlačte a podržte funkčné tlačidlo  (2) cca 4 sekundy, aby ste zapli alebo vypli reproduktor. Zaznie akustický signál a indikátor stavu LED (1) začne blikať/zhasne.

Upozornenie – Automatické vypnutie

Pozor, reproduktor sa po 10 minútach nečinnosti (žiadne prehrávanie audia/žiadne funkcie *Bluetooth®*) vypne.

4.2 Nabíjanie akumulátorov

Výstraha – akumulátor

- Na nabíjanie používajte iba vhodné nabíjačky s USB prípojkami.
- Poškodené nabíjačky alebo USB prípojky ďalej nepoužívajte, ani sa ich nepokúšajte opraviť.
- Vyhýbajte sa skladovaniu, nabíjaniu a používaniu pri extrémnych teplotách.
- Pri dlhšom uskladnení akumulátor pravidelne dobíjajte (min. štvrtročne).
- Pred prvým použitím reproduktor najprv úplne nabite.
- Pripojte dodaný nabíjací kábel k micro USB prípojke (7) reproduktoru.
- Pripojte voľnú zástrčku nabíjacieho káblu do vhodnej USB nabíjačky. Rešpektujte pokyny uvedené v návodoch na použitie USB nabíjačky.
- Indikátor stavu LED (1) svieti počas nabíjania načerveno.
- Keď je akumulátor úplne nabitý, indikátor stavu LED (1) zhasne.

Upozornenie – nabíjanie

- Celé nabíjanie trvá cca 6-7 hodín.
- Akumulátor reproduktora je možné nabíjať v zapnutom aj vo vypnutom stave.
- Ak je kapacita akumulátora nižšia ako 10 %, zaznie dvojitý zvukový signál. Túto informáciu dostanete iba pri zapnutom reproduktore.
- V Podľa pripojeného koncového zariadenia (*Bluetooth®*) sa kapacita nabitie batérie reproduktorov zobrazuje na danom zariadení.

- Skutočná životnosť akumulátora sa mení podľa použitia prístroja, nastavení a podmienok okolia (akumulátory majú obmedzenú životnosť).

4.3 Audioreprodukcia cez priložený audio kábel (3,5 mm jack)

- Uistite sa, že je reproduktor vypnutý.
- Mobilné koncové zariadenie (prehrávač MP3, smartfón, atď.) a vstup AUX IN (8) reproduktora pripojte pomocou priloženého 3,5 mm audiokábla.
- Hlasitosť koncového zariadenia nastavte na nízku úroveň.
- Zapnite reproduktor – podľa popisu v **4.1 Zapnutie/vypnutie**. Indikátor stavu LED (8) sa rozsvieti nazeleno.
- Spustíte a ovládajte prehrávanie audia na pripojenom koncovom zariadení.
- Na zníženie hlasitosti stlačte funkčné tlačidlo – (3).
- Na zvýšenie hlasitosti stlačte funkčné tlačidlo + (5).
- Na stlmenie reproduktora stlačte funkčné tlačidlo  (4).

Upozornenie

Nastavenie spojenia *Bluetooth®* popísaného v bodoch 4.4. a 4.5. pri pripojenom audio kábli nie je možné.

4.4. Prvé spojenie *Bluetooth®* (párovanie)

Upozornenie

- Skontrolujte, či má vaše koncové mobilné zariadenie (MP3 prehrávač, mobilný telefón atď.) funkciu *Bluetooth®*.
- Ak nie, môžete reproduktor používať iba na prehrávanie pomocou priloženého audio kábla.
- Dosah funkcie *Bluetooth®* je max. 10 m bez prekážok, ako sú steny, osoby, atď.
- Uistite sa, že vaše koncové zariadenie s funkciou *Bluetooth®* je zapnuté a že je funkcia *Bluetooth®* aktivovaná.
- Uistite sa, že sa reproduktor nachádza v rámci dosahu *Bluetooth®*, teda vo vzdialenosti max. 10 m.
- Zapnite reproduktor – podľa popisu v **4.1 Zapnutie/vypnutie**.
- Indikátor stavu LED (1) začne blikať namodro. Reproduktor hľadá spojenie.

- Otvorte na vašom koncovom zariadení *Bluetooth*[®] nastavenia a počkajte, kým sa zobrazí zoznam nájdených *Bluetooth*[®] zariadení **Hama Rockman-S / Rockman-L**.
- Zvoľte **Hama Rockman-S / Rockman-L** a počkajte, kým sa reproduktor v *Bluetooth*[®] nastaveniach vášho koncového zariadenia zobrazí ako spárovaný. Akustický signál potvrdí úspešné spárovanie.
- Indikátor stavu LED (1) svieti namodro.

Upozornenie – Bluetooth[®] heslo

- Niektoré koncové zariadenia potrebujú na vytvorenie spojenia s iným *Bluetooth*[®] zariadením heslo.
- Keď vás vaše koncové zariadenie na spojenie s reproduktorom vyzve na zadanie hesla, zadajte 0000.

Upozornenie – spojenie s novým zariadením

- Ak chcete spojiť nové koncové zariadenie *Bluetooth*[®] s reproduktorom, stlačte súčasne funkčné tlačidlo – (3) a + (5) a indikátor stavu LED (1) začne blikať namodro, pričom zaznie akustický signál.
- Aktuálne prepojenie sa zruší a spustí sa hľadanie nových koncových zariadení.
- Reproduktor vždy ukladá osem naposledy spojených koncových zariadení.
- Pri nasledujúcom zapnutí sa automaticky spojí s naposledy spojeným koncovým zariadením.

4.5 Automatické spojenie Bluetooth[®] (po uskutočnenom párovaní)

- Uistite sa, že vaše koncové zariadenie s funkciou *Bluetooth*[®] je zapnuté a že je funkcia *Bluetooth*[®] aktivovaná.
- Uistite sa, že sa reproduktor nachádza v rámci dosahu *Bluetooth*[®], teda vo vzdialenosti max. 10 m.
- Zapnite reproduktor – podľa popisu v **4.1 Zapnutie/vypnutie**.
- Po automatickom spojení sa indikátor stavu LED (1) rozsvieti namodro. Akustický signál potvrdí úspešné spárovanie.

Upozornenie – Spojenie obmedzené

- Po úspešnom prvom spojení sa spojenie reproduktora a koncového zariadenia vykoná automaticky. Ak sa *Bluetooth*[®] spojenie neobnoví automaticky, skontrolujte nasledovné:
- Skontrolujte v *Bluetooth*[®] nastaveniach koncového zariadenia, či existuje spojenie s Hama Rockman-S / Rockman-L. Ak nie, zopakujte kroky uvedené v časti Prvé spojenie s *Bluetooth*[®].
- Skontrolujte, či sú od seba koncové zariadenie a reproduktor vzdialené najviac 10 m. Ak nie, znížte vzdialenosť medzi zariadeniami.
- Skontrolujte, či nie je dosah obmedzený prekážkami. Ak áno, umiestnite zariadenia bližšie k sebe.
- Skontrolujte, či je audio kábel na reproduktore zapojený. Ak áno, odstráňte ho.

4.6 Audio prehrávanie (cez Bluetooth[®])

Spustite a nastavte príslušne audio prehrávanie na pripojenom koncovom zariadení. Alternatívne sa dá audio prehrávanie riadiť tiež z reproduktora (pokiaľ je podporované pripojeným zariadením).

- Stlačte funkčné tlačidlo ►||] (4), aby ste spustili alebo zastavili audio prehrávanie.
- Stlačte krátko funkčné tlačidlo + (5), ak chcete zvýšiť hlasitosť.
- Stlačte krátko funkčné tlačidlo – (3), ak chcete znížiť hlasitosť.

4.7 Funkcia hlasného telefonovania

Reproduktor možno použiť ako handsfree pre váš mobilný telefón. Mobilný telefón musí byť spojený s reproduktorom pomocou *Bluetooth*[®].

- Na prijatie hovoru stlačte raz funkčné tlačidlo ►||] (4).
- Na odmietnutie prichádzajúceho hovoru stlačte a podržte funkčné tlačidlo ►||] (4) na cca 2 sekundy.
- Na podržanie hovoru stlačte a podržte počas rozhovoru funkčné tlačidlo ►||] (4) na cca 2 sekundy.
- Na pokračovanie v hovore znova stlačte a podržte funkčné tlačidlo ►||] (4).
- Počas rozhovoru stlačte raz funkčné tlačidlo ►||] (4), aby ste ukončili hovor.
- Ak chcete zavolať na posledné zvolené číslo, stlačte a podržte funkčné tlačidlo ►||] (4) na cca 2 sekundy.

Upozornenie – kvalita hovoru

- Na zvýšenie kvality hovoru dbajte na to, aby sa váš mobilný telefón počas hovoru nachádzal blízko reproduktora.

5. Údržba a starostlivosť

- Na čistenie tohto výrobku používajte len navlhčenú handričku, ktorá nepúšťa vlákna a nepoužívajte žiadne agresívne čistiace prostriedky.

6. Vylúčenie záruky

Firma Hama GmbH & Co KG neručí/nezodpovedá za škody vyplývajúce z neodbornej inštalácie, montáže alebo neodborného používania výrobku alebo z nerešpektovania návodu na použitie a/alebo bezpečnostných pokynov.

7. Servis a podpora

S otázkami týkajúcimi sa výrobku sa prosím obráťte na poradenské oddelenie firmy Hama.

Hotline: +49 9091 502-115 (nem./angl.)

Ďalšie informácie o podpore nájdete tu:

www.hama.com

8. Technické údaje

Bluetooth® reproduktor	Rockman-S	Rockman-L
Bluetooth® technológia	Bluetooth® v4.1 + EDR Class II	Bluetooth® v4.1 + EDR Class II
Podporované profily	A2DP V1.2, AVRCP V1.4, HFP V1.5	A2DP V1.2, AVRCP V1.4, HFP V1.5
Frekvencia pre prenosy Bluetooth®	2400 – 2483.5 MHz	2400 – 2483.5 MHz
Prenosový výkon Bluetooth®	4 dBm	4 dBm
Frekvencia	180 Hz – 20 kHz	180 Hz – 20 kHz
Dosah	< 10 m	< 10 m
Max. spojené zariadenia	8	8
Výkon	3 W 1,5 W (Sinus)	6 W 2x 1,5 W (Sinus)
Nabíjacie napätie	Max. 5V ± 0.25V = 500 mA	Max. 5V ± 0.25V = 500 mA
Zvukový systém	Mono	Stereo
Impedancia	4 Ω	4 Ω
Skreslenie THD	≤ 1%	≤ 1%
Rozmery	95 x 90 x 55 mm	185 x 77 x 50 mm
Hmotnosť	~ 295 g	~ 440 g
Prípojky	3,5 mm Stereo Plug AUX vstup, Micro-USB pre funkciu nabíjania 5 V/500 mA	3,5 mm Stereo Plug AUX vstup, Micro-USB pre funkciu nabíjania 5 V/500 mA
Druh krytia IP	IPX 5	IPX 5
Akumulátor		
Typ	3.7V Li-Ion min.: 2150mAh / 7.96 Wh	3.7V Li-Ion min.: 2150mAh / 7.96 Wh
Čas nabíjania	~ 6 h	~ 6 h
Prevádzková doba	Via Bluetooth®: ~ 10 h Via AUX: ~ 20 h (podľa hlasitosti a obsahu audia)	Via Bluetooth®: ~ 6 h Via AUX: ~ 16 h (podľa hlasitosti a obsahu audia)

9. Pokyny pre likvidáciu

Ochrana životného prostredia:



Európska smernica 2012/19/EU a 2006/66/EU stanovuje:

Elektrické a elektronické zariadenia, rovnako ako batérie sa nesmú vyhadzovať do domáceho





odpadu. Spotrebiteľ je zo zákona povinný zlikvidovať elektrické a elektronické zariadenia, rovnako ako batérie na miesta k tomu určené. Symbolizuje to obrázok v návode na použitie, alebo na balení výrobku. Opätovným zužitkovaním alebo inou formou recyklácie starých zariadení/batérií prispievate k ochrane životného prostredia.

10. Vyhlásenie o zhode

CE Hama GmbH & Co KG týmto vyhlasuje, že rádiové zariadenie typu [00173107, 00173108, 00173111, 00173112] je v súlade so smernicou 2014/53/EÚ. Úplné EÚ vyhlásenie o zhode je k dispozícii na tejto internetovej adrese: www.hama.com -> 00173107, 00173108, 00173111, 00173112 -> Downloads.

Frekvenčné pásmo resp. pásma	2400 - 2483.5 MHz
Maximálny vysokofrekvenčný	4 dBm

Elementos de comando e indicadores

1. LED de estado
2. Botão de função 
3. Botão de função 
4. Botão de função 
5. Botão de função 
6. Rosca $\frac{1}{4}$ «
7. Entrada micro USB (USB)
8. Entrada AUX IN
9. Tampa da ligação

Agradecemos que se tenha decidido por este produto Hama!

Antes de utilizar o produto, leia completamente estas indicações e informações. Guarde, depois, estas informações num local seguro para consultas futuras. Se transmitir o produto para um novo proprietário, entregue também as instruções de utilização.

1. Descrição dos símbolos de aviso e das notas



Aviso

É utilizado para identificar informações de segurança ou chamar a atenção para perigos e riscos especiais.



Nota

É utilizado para identificar informações adicionais ou notas importantes.

2. Conteúdo da embalagem

- Altifalante *Bluetooth*[®] Rockman-S/Rockman-L
- Cabo de carregamento micro USB
- Cabo de áudio de 3,5 mm
- Estas instruções de utilização

3. Indicações de segurança

- O produto está previsto apenas para utilização doméstica e não comercial.
- Não utilize o produto perto de aquecedores, outras fontes de calor ou directamente exposto à luz solar.
- Este aparelho não pode ser manuseado por crianças, tal como qualquer aparelho eléctrico!
- Não deixe cair o produto nem o submeta a choques fortes.
- Não utilize o produto fora dos limites de desempenho indicados nas especificações técnicas.
- Não utilize o produto em áreas nas quais não são permitidos aparelhos electrónicos.
- Tenha consideração pelas outras pessoas. Volumes de som elevados poderão interferir no meio ambiente.
- Não abra o produto nem o utilize caso este esteja danificado.
- A bateria está instalada de forma fixa e não pode ser removida. Elimine o produto completo de acordo com a legislação em vigor.
- Mantenha a embalagem fora do alcance de crianças. Perigo de asfixia.
- Elimine imediatamente o material da embalagem em conformidade com as normas locais aplicáveis.
- Não efectue modificações no aparelho. Perda dos direitos de garantia.

4. Colocação em funcionamento e operação



Aviso – Proteção contra salpicos

- Este produto está protegido contra salpicos de água de todos os lados de acordo com a classe IPX5 e é, portanto, adequado para utilização ao ar livre, na casa de banho, na cozinha, etc.
- A proteção apenas é garantida se a tampa da ligação (9) estiver fechada. Caso esteja ligado um cabo (áudio, USB) ou a tampa da ligação (9) não esteja corretamente fechada, não é garantida a proteção contra salpicos de água e o dispositivo pode ficar danificado.
- Não utilize o produto sob chuva intensa, debaixo de água, no duche, em desportos aquáticos, etc.

4.1 Ligar/desligar

- Mantenha premido o botão de função  (2) durante cerca de 4 segundos para ligar/desligar a coluna. Ouve-se um sinal sonoro e o LED de estado (1) começa a piscar/apaga-se.

Nota – Desligamento automático

Tenha em atenção que a coluna se desliga após 10 minutos sem qualquer ação (sem reprodução de áudio/sem função *Bluetooth*[®]).

4.2 Carregamento da bateria

Aviso – Bateria

- Utilize apenas carregadores adequados com ligações USB para efetuar o carregamento.
- De modo geral, não utilize carregadores ou ligações USB que apresentem danos, nem tente reparar os mesmos.
- Evite guardar, carregar e utilizar a bateria sob temperaturas extremas.
- Em caso de um período de armazenamento prolongado, carregue a bateria regularmente (pelo menos trimestralmente).
- Antes da primeira utilização, carregue uma vez a coluna na totalidade.
- Ligue o cabo de carregamento micro USB fornecido à entrada micro USB (7) da coluna.
- Ligue o conector livre do cabo de carregamento micro USB a um carregador USB adequado. Para tal, consulte o manual de instruções do carregador USB utilizado.
- O LED de estado (1) acende-se permanentemente a vermelho durante o processo de carregamento.
- Quando a bateria estiver totalmente carregada, o LED de estado (1) apaga-se.

Nota – Processo de carregamento

- Um processo de carregamento completo demora cerca de 6-7 horas.
- A bateria da coluna pode ser carregada tanto com o dispositivo ligado como desligado.
- Se a capacidade da bateria for inferior a 10%, ouve-se um sinal sonoro duplo. Este sinal apenas soa se a coluna estiver ligada.
- Consoante o dispositivo (*Bluetooth*[®]) ligado, a carga da bateria da coluna pode ser apresentada no mesmo.
- A durabilidade da bateria varia de acordo com a utilização do dispositivo, as definições e as condições ambientais (as baterias têm uma vida útil limitada).

4.3 Reprodução de áudio através do cabo de áudio fornecido (jack de 3,5 mm)

- Certifique-se de que a coluna está desligada.
- Ligue o seu dispositivo móvel (leitor de MP3, smartphone, etc.) à entrada AUX IN (8) da coluna através do cabo de áudio de 3,5 mm fornecido.
- Regule o volume de som do seu dispositivo para um nível baixo.
- Ligue a coluna - conforme descrito no ponto **4.1. Ligar/desligar**. O LED de estado (1) acende-se a verde.
- Inicie e controle a reprodução de áudio de acordo com o dispositivo ligado.
- Prima o botão de função – (3) para reduzir o volume.
- Prima o botão de função + (5) para aumentar o volume.
- Prima o botão de função  (4) para colocar a coluna no modo silencioso.

Nota

Tenha em atenção que não é possível estabelecer nenhuma das ligações *Bluetooth*[®] descritas nos pontos 4.4. e 4.5. com o cabo de áudio ligado.

4.4 Primeira ligação *Bluetooth*[®] (emparelhamento)

Nota

- Verifique se o seu dispositivo móvel (leitor de MP3, telemóvel, etc.) é compatível com *Bluetooth*[®].
- Em caso negativo, apenas pode utilizar a coluna para reprodução através do cabo de áudio fornecido.
- Tenha em atenção que o alcance máximo do *Bluetooth*[®] é de 10 metros, sem obstáculos como paredes, pessoas, etc.
- Certifique-se de que o seu dispositivo *Bluetooth*[®] está ligado e que o *Bluetooth*[®] está ativado.
- Certifique-se de que a coluna se encontra dentro da área de alcance do *Bluetooth*[®] de 10 metros, no máximo.
- Ligue a coluna – conforme descrito no ponto **4.1. Ligar/desligar**. O LED de estado (1) começa a piscar a azul. A coluna procura uma ligação.
- Abra o menu de definições *Bluetooth*[®] no seu dispositivo e aguarde até que **Rockman-S/ Rockman-L** seja apresentado na lista de dispositivos *Bluetooth*[®] encontrados.
- Selecione **Rockman-S/ Rockman-L** e aguarde até que a coluna seja apresentada como ligada nas definições *Bluetooth*[®] do seu dispositivo. Um sinal sonoro confirma que a ligação foi estabelecida com sucesso.
- O LED de estado (1) acende-se permanentemente a azul.

Nota – Palavra-passe *Bluetooth*[®]

- Alguns dispositivos requerem a introdução de uma palavra-passe para estabelecer a ligação a outro dispositivo *Bluetooth*[®].
- Introduza a palavra-passe 0000 para estabelecer a ligação à coluna se tal lhe for solicitado pelo seu dispositivo.

Nota – Ligação a um dispositivo novo

- Caso pretenda ligar um novo dispositivo *Bluetooth*[®] à coluna, prima em simultâneo os botões de função – (3) e + (5) até que o LED de estado (1) comece a piscar a azul e seja emitido um sinal sonoro.
- A ligação atual é terminada e é iniciada a procura por novos dispositivos.
- A coluna memoriza sempre os oito últimos dispositivos emparelhados.
- Ao voltar a ser ligada, a coluna estabelece automaticamente a ligação ao último dispositivo emparelhado.

4.5 Ligação *Bluetooth*[®] automática (depois de o emparelhamento ser bem sucedido)

- Certifique-se de que o seu dispositivo *Bluetooth*[®] está ligado e que o *Bluetooth*[®] está ativado.
- Certifique-se de que a coluna se encontra dentro da área de alcance do *Bluetooth*[®] de 10 metros, no máximo.
- Ligue a coluna - conforme descrito no ponto 4.1. Ligar/desligar.
- Após o estabelecimento da ligação automático, o LED de estado (1) acende-se a azul. Um sinal sonoro confirma que a ligação foi estabelecida com sucesso.

Nota – Ligação afetada

- Após uma primeira ligação bem-sucedida entre a coluna e o dispositivo, a ligação é realizada automaticamente. Caso a ligação *Bluetooth*[®] não seja estabelecida automaticamente, verifique os seguintes aspetos:
- Nas definições *Bluetooth*[®] do dispositivo, verifique se **Rockman-S/ Rockman-L** está ligado. Caso não esteja, repita os passos descritos em Primeira ligação *Bluetooth*[®].
- Verifique se o dispositivo e a coluna estão a uma distância inferior a 10 metros um do outro. Se não estiverem, reduza a distância entre os dispositivos.
- Verifique se existem obstáculos a afetar o alcance. Caso existam, coloque os dispositivos mais próximos um do outro.
- Verifique se o cabo de áudio está inserido na coluna. Em caso afirmativo, retire-o.

4.6 Reprodução de áudio (através de *Bluetooth*®)

Inicie e controle a reprodução de áudio em conformidade através do dispositivo ligado. Em alternativa, a reprodução de áudio também pode ser controlada pela coluna (desde que suportado pelo dispositivo ligado).

- Prima o botão de função ►||] (4) para iniciar ou interromper a reprodução de áudio.
- Prima brevemente o botão de função + (5) para aumentar o volume.
- Prima brevemente o botão de função – (3) para reduzir o volume.

4.7 Função de alta-voz

Existe a possibilidade de utilizar a coluna como um sistema mãos-livres para o seu telemóvel. Para esta função, o telemóvel tem de estar ligado à coluna por *Bluetooth*®.

- Prima uma vez o botão de função ►||] (4) para atender uma chamada recebida.
- Mantenha premido o botão de função ►||] (4) durante cerca de 2 segundos para rejeitar uma chamada.
- Durante a chamada, mantenha premido o botão de função ►||] (4) durante cerca de 2 segundos para colocar a chamada em espera.
- Mantenha novamente premido o botão de função ►||] (4) para retomar a chamada.
- Durante a chamada, prima uma vez o botão de função ►||] (4) para terminar a chamada.
- Mantenha premido o botão de função ►||] (4) durante cerca de 2 segundos para telefonar para o último número marcado da última chamada.

Nota – Qualidade da chamada

Assegure-se de que se encontra, com o seu telemóvel, na proximidade da coluna durante a chamada, de modo a aumentar a qualidade da mesma.

5. Manutenção e conservação

- limpe o produto apenas com um pano sem fiapos ligeiramente humedecido e não utilize produtos de limpeza agressivos. Certifique-se de que não entra água para dentro do produto.

6. Exclusão de garantia

A Hama GmbH & Co KG não assume qualquer responsabilidade ou garantia por danos provocados pela instalação, montagem ou manuseamento incorrectos do produto e não observação do das instruções de utilização e/ou das informações de segurança.

7. Contactos e apoio técnico

Em caso de dúvidas sobre o produto, contacte o serviço de assistência ao produto da Hama.

Linha de apoio ao cliente: +49 9091 502-115 (alemão/inglês)

Para mais informações sobre os serviços de apoio ao cliente, visite: www.hama.com

8. Especificações técnicas

Coluna <i>Bluetooth</i> [®] portátil	Rockman-S	Rockman-L
Tecnologia <i>Bluetooth</i> [®]	<i>Bluetooth</i> [®] v4.1 + EDR Class II	<i>Bluetooth</i> [®] v4.1 + EDR Class II
Perfis suportados	A2DP V1.2, AVRCP V1.4, HFP V1.5	A2DP V1.2, AVRCP V1.4, HFP V1.5
Frequência para as transmissões <i>Bluetooth</i> [®]	2400 – 2483.5 MHz	2400 – 2483.5 MHz
Potência de transmissão <i>Bluetooth</i> [®]	4 dBm	4 dBm
Frequência	180 Hz – 20 kHz	180 Hz – 20 kHz
Alcance	< 10 m	< 10 m
N.º máx. de dispositivos emparelhados	8	8
Tensão de saída	3 W 1,5 W (Sinus)	6 W 2x 1,5 W (Sinus)
Potência	Máx. 5V ± 0.25V ≈ 500 mA	Máx. 5V ± 0.25V ≈ 500 mA
Sistema de som	Mono	Estéreo
Impedância	4 Ω	4 Ω
Distorção THD	≤ 1%	≤ 1%
Dimensões	9,8 x 9,0 x 4,9 cm	17,3 x 7,2 x 4,9 cm
Peso	~ 295 g	~ 440 g
Ligações	Ficha estéreo de 3,5 mm Entrada AUX, micro-USB para função de carregamento 5 V/500 mA	Ficha estéreo de 3,5 mm Entrada AUX, micro-USB para função de carregamento 5 V/500 mA
IP Standard	IPX 5	IPX 5
Bateria		
Tipo/tensão de carregamento	3,7 V, íões de lítio, mín.: 2150 mAh/7,96 Wh	3,7 V, íões de lítio, mín.: 2150 mAh/7,96 Wh
Tempo de carregamento	~ 6	~ 6
Tempo de funcionamento	Por <i>Bluetooth</i> [®] : ~ 10 h Pela entrada AUX: ~ 20 h consoante o volume e o conteúdo de áudio	Por <i>Bluetooth</i> [®] : ~ 6 h Pela entrada AUX: ~ 16 h consoante o volume e o conteúdo de áudio

9. Indicações de eliminação

Nota em Protecção Ambiental:



Após a implementação da directiva comunitária 2012/19/EU e 2006/66/EU no sistema legal nacional, o seguinte aplica-se: Os aparelhos eléctricos e electrónicos, bem como baterias, não podem ser eliminados juntamente com o lixo doméstico. Consumidores estão obrigados por lei a colocar os aparelhos eléctricos e electrónicos, bem como baterias, sem uso em locais públicos específicos para este efeito ou no ponto de venda. Os detalhes para este processo são definidos por lei pelos respectivos países. Este símbolo no produto, o manual de instruções ou a embalagem indicam que o produto está sujeito a estes regulamentos. Reciclando, reutilizando os materiais dos seus velhos aparelhos/ baterias, esta a fazer uma enorme contribuição para a protecção do ambiente.





10. Declaração de conformidade

CE O(a) abaixo assinado(a) Hama GmbH & Co KG declara que o presente tipo de equipamento de rádio [00173107, 00173108, 00173111, 00173112] está em conformidade com a Directiva 2014/53/UE.

O texto integral da declaração de conformidade está disponível no seguinte endereço de Internet: www.hama.com -> 00173107, 00173108, 00173111, 00173112 -> Downloads.

Banda(s) de frequências	2400 - 2483.5 MHz
Potência máxima transmitida	4 dBm

Kumanda ve gösterge elemanları

1. Durum LED'i
2. Fonksiyon tuşu 
3. Fonksiyon tuşu 
4. Fonksiyon tuşu 
5. Fonksiyon tuşu 
6. ¼" diş
7. Micro-USB bağlantısı (USB)
8. AUX IN girişi
9. Bağlantı noktası kapağı

Bir Hama ürünü satın aldığınız için teşekkür ederiz! Biraz zaman ayırın ve önce aşağıda verilen talimatları ve bilgileri iyice okuyun. Bu kullanım kılavuzunu güvenli bir yerde saklayın ve gerektiğinde yeniden okuyun. Bu cihazı başkasına sattığınızda, bu kullanım kılavuzunu da yeni sahibine birlikte verin.

1. Uyarı sembollerinin ve uyarıların açıklanması



Uyarı

Güvenlik uyarılarını işaretlemek veya özellikle tehlikeli durumlara dikkat çekmek için kullanılır.



Uyarı

Ek bilgileri veya önemli uyarıları işaretlemek için kullanılır

2. Paketin içindekiler

- Bluetooth® Hoparlör Rockman-S / Rockman-L
- Micro-USB şarj kablosu
- 3,5mm ses kablosu
- Bu kullanım kılavuzu

3. Güvenlik uyarıları

- Bu ürün ticari olmayan özel evsel kullanım için öngörülmüştür.
- Ürünü kalorifer veya diğer ısı kaynakları yakınında kullanmayın veya doğrudan güneş ışınlarına maruz bırakmayın.
- Bu cihaz, diğer elektrikli cihazlar gibi çocuklar tarafından kullanılmamalıdır!
- Ürünü yere düşürmemeyi ve çok aşırı sarsıntılara maruz bırakmamayı.
- Bu ürünü teknik bilgilerde verilen kapasite sınırları dışında kullanmayın.
- Bu ürünü elektronik cihazların kullanılmasına izin verilmeyen alanlarda kullanmayın.
- Başkalarına saygı gösterin. Yüksek sesler çevrenizi rahatsız edebilir veya olumsuz olarak etkileyebilir.
- Ürünün içini açmayın ve hasarlı ürünleri çalıştırmayın.
- Akü sabit olarak monte edilmiştir ve çıkartılamaz, cihazın tamamını yasal direktiflere uygun olarak atık toplamaya kazandırın.
- Çocukları ambalaj malzemelerinden uzak tutun, boğulma tehlikesi mevcuttur.
- Ambalaj malzemelerini yerel olarak geçerli talimatlara uygun olarak atık toplamaya veriniz.
- Cihazda herhangi bir değişiklik yapmayınız. Aksi takdirde her türlü garanti hakkı kaybolur.

4. Devreye alma ve çalıştırma



Uyarı – Sıçrama suyu korumalı

- Bu ürün IPX5 uyarınca her taraftan gelen sıçrama suyuna karşı korumalıdır ve dolayısıyla açık havada, banyoda, mutfakta vs. de kullanılabilir.
- Koruma sadece bağlantı noktası kapağı (9) kapalı olduğunda sağlanmaktadır. Bir kablo (ses, USB) bağlandığında veya bağlantı noktası kapağı (9) düzgün kapatılmadığında, sıçrayan suya karşı koruma sağlanamaz ve cihaz hasar görebilir.
- Bu ürünü kuvvetli yağmurda, su altında, duşta veya su sporları vs. yaparken kullanmayın.

4.1 Açma/Kapatma

- Hoparlörü açmak/kapatmak için fonksiyon tuşunu  (2) yaklaşık 4 saniye basılı tutun. Akustik bir sinyal işitilir ve durum LED'i (1) yanıp sönmeye başlar/söner.

Uyarı – Otomatik kapatma

10 dakika süresince herhangi bir faaliyet olmazsa (ses yayını olmazsa *Bluetooth®* fonksiyonu kullanılmazsa) hoparlör kendisini kapatır.

4.2 Akünün şarj edilmesi

Uyarı – Akü

- Şarj için sadece uygun USB bağlantıları olan şarj cihazları kullanın.
- Arızalı şarj cihazlarını veya USB bağlantılarını artık kullanmayın ve tamir etmeyi de denemeyin.
- Aşırı sıcakta depolamayın, şarj etmeyin veya kullanmayın.
- Uzun bir süre depolandığında düzenli olarak (en az üç ayda bir) şarj edilmelidir.
- İlk kez kullanmadan önce hoparlörü bir kez tümüyle şarj edin.
- Birlikte verilmiş olan Micro-USB şarj kablosunu hoparlörün Micro-USB bağlantısına (7) takın.
- Micro-USB şarj kablosunun diğer ucunu uygun bir USB şarj cihazına takın. Kullanılan USB şarj cihazının kullanım kılavuzunu dikkate alın.
- Şarj işlemi sırasında durum LED'i (1) sürekli kırmızı renkte yanar.
- Akü tümüyle şarj olduktan sonra durum LED'i (1) söner.

Uyarı – Şarj işlemi

- Şarj işleminin tamamlanması yaklaşık 6-7 saat alır.
- Hoparlörün aküsü hoparlör açık veya kapalı durumdayken şarj edilebilir.
- Akü kapasitesi %10'dan az olduğunda 2 kez bir ses sinyali duyurulur. Bu bilgiyi yalnızca hoparlör açıkken alabilirsiniz.
- Bağlı olan uç cihazına (*Bluetooth®*) göre hoparlörün şarj kapasitesi bu cihazda görüntülenir.

- Gerçek akü kullanım süresi cihazın kullanımına, ayarlara ve çevre koşullarına bağlı olarak değişir (akülerin kullanım ömrü sınırlıdır).

4.3 Ekteki ses kablosu üzerinden ses yayını (3.5mm jak)

- Hoparlörün kapalı olduğundan emin olun.
- Mobil cihazınızı (MP3 çalar, akıllı telefon, vs.) ve hoparlörün AUX IN girişini (8) ekteki 3,5mm ses kablosuyla birbirlerine bağlayın.
- Cihazınızın ses seviyesini düşük bir değere ayarlayın.
- Hoparlörü - **4.1. Açma/kapatma bölümünde anlatıldığı gibi** – açın. Durum LED'i (1) yeşil renkte yanar.
- Ses yayınına bağlı olan uç cihazınızda başlatın ve kumanda edin.
- Ses seviyesini düşürmek için – fonksiyon tuşuna (3) basın.
- Ses seviyesini artırmak için + fonksiyon tuşuna (5) basın.
- Hoparlörün sesini kesmek için  fonksiyon tuşuna (4) basın.

Uyarı

Madde 4.4. ve 4.5. altında tarif edilen *Bluetooth®* bağlantısının düzenlenmesi ses kablosu takılıyken mümkün değildir.

4.4 Bluetooth® ile ilk kez bağlantı (eşleştirme)

Uyarı

- Mobil uç cihazınızın (MP3 çalar, cep telefonu vs.) Bluetooth® uyumlu olup olmadığını kontrol edin.
- Değilse hoparlörü sadece ekteki ses kablosuyla ses yayını için kullanabilirsiniz.
- Bluetooth® menzilin maks. 10 metre olduğunu, duvarlar, insanlar vs. gibi engellerin buna dahil olmadığını dikkate alın.
- Bluetooth® uyumlu cihazınızın açık ve Bluetooth® işlevinin etkinleştirilmiş olduğundan emin olun.
- Hoparlörün en çok 10 metre olan Bluetooth® menzili içerisinde olmasına dikkat edin.
- Hoparlörü – **4.1. Açma/Kapatma bölümünde anlatıldığı gibi** – açın. Durum LED'i (1) mavi renkte yanmaya başlar. Hoparlör bir bağlantı arar.
- Cihazınızda Bluetooth® ayarlarını açın ve algılanan Bluetooth® cihazları listesinde **Rockman-S/ Rockman-L** adının görüntülenmesini bekleyin.
- **Rockman-S/ Rockman-L** seçeneğini belirleyin ve hoparlörün cihazınızdaki Bluetooth ayarlarında bağlı cihaz olarak görüntülenmesini bekleyin. Akustik bir sinyal bağlantısının başarılı olmasını onaylar.
- Durum LED'i (1) sürekli olarak mavi yanar.

Uyarı – Bluetooth® parolası

- Bazı uç cihazlar, başka bir Bluetooth® cihazıyla bağlantı kurmak için bir parolaya gerek duyar.
- Uç cihazınız talep ettiğinde hoparlörle bağlantı için parola olarak 0000 girin.

Uyarı – Yeni bir cihazla bağlantı

- Yeni bir Bluetooth uç cihazını hoparlöre bağlamak için, aynı anda – (3) ve + (5) fonksiyon tuşlarına basıp durum LED'inin (1) mavi yanıp sönmelerini ve akustik bir sinyal gelmesini sağlayın.
- Güncel bağlantı ayırılır ve yeni uç cihazları araması başlatılır.
- Hoparlör daima en son sekiz adet eşleştirilmiş cihazı kaydeder.
- Hoparlör sonraki kez açıldığında en son eşleştirilen uç cihazıyla otomatik olarak bağlantı kurar.

4.5 Otomatik Bluetooth® bağlantısı (eşleme uygulandıktan sonra)

- Bluetooth® uyumlu cihazınızın açık ve Bluetooth® işlevinin etkinleştirilmiş olduğundan emin olun.
- Hoparlörün en çok 10 metre olan Bluetooth® menzili içerisinde olmasına dikkat edin.
- Hoparlörü – **4.1. Açma/Kapatma bölümünde anlatıldığı gibi** – açın.
- Otomatik bağlantı kurulduktan sonra durum LED'i (1) mavi renkte yanar. Akustik bir sinyal bağlantısının başarılı olmasını onaylar.

Uyarı – Bağlantı kısıtlı olduğunda

- İlk bağlantı başarıyla kurulduktan sonra bağlanma işlemi otomatik olarak gerçekleşir. Bluetooth® bağlantısı otomatik olarak yeniden kurulmazsa aşağıdaki noktaları kontrol edin:
- Cihazınızın Bluetooth® ayarlarında **Rockman-S/ Rockman-L** bağlı olup olmadığını kontrol edin. Değilse Bluetooth® ile ilk kez bağlantı başlığı altında belirtilen işlem adımlarını gerçekleştirin.
- Uç cihazın ve hoparlörün birbirlerine 10 metreden yakın olup olmadığını kontrol edin. Değilse, cihazlar arasındaki mesafeyi kısaltın.
- Menzilin engeller tarafından kısıtlanıp kısıtlanmadığını kontrol edin. Engel varsa cihazları birbirlerine yaklaştırın.
- Ses kablosunun hoparlöre takılı olup olmadığını kontrol edin. Takılıysa çıkartın.

4.6 Ses yayını (Bluetooth® üzerinden)

Ses yayınına bağlı olan uç cihazınızda başlatın ve kumanda edin. Alternatif olarak ses yayını hoparlörden de kumanda edilebilir (bağlı olan cihaz tarafından destekleniyorsa).

- Ses yayını başlatmak veya durdurmak için ►||🔊 fonksiyon tuşuna (4) basın.
- Ses seviyesini artırmak için + fonksiyon tuşuna + (5) kısaca basın.
- Ses seviyesini düşürmek için – fonksiyon tuşuna – (3) kısaca basın.

4.7 Ahizesiz konuşma işlevi

Hoparlörü, cep telefonunuz için bir ahizesiz konuşma düzeneği gibi kullanma olanağınız var. Bu fonksiyon için cep telefonu Bluetooth® üzerinden hoparlöre bağlı olmalıdır.

- Gelen bir çağrıyı kabul etmek için ►||🔊 fonksiyon tuşuna (4) bir kez basın.
- Gelen çağrıyı geri çevirmek için ►||🔊 (4) fonksiyon tuşunu (4) yakl. 2 saniye basılı tutun.
- Bir görüşme sırasında çağrıyı bekletmeye almak için, ►||🔊 fonksiyon tuşunu (4) yakl. 2 saniye basılı tutun.
- Görüşmeyi devam ettirmek için ►||🔊 fonksiyon tuşuna (4) yeniden basın.
- Görüşme sırasında görüşmeyi sona erdirmek için, ►||🔊 fonksiyon tuşuna (4) bir kez basın.
- En son aranan numarayı yeniden aramak için, ►||🔊 fonksiyon tuşunu (4) yakl. 2 saniye basılı tutun.



Uyarı – Görüşme kalitesi

Bir görüşme sırasında görüşmenin ses kalitesini artırmak için cep telefonunuzla hoparlörün yakınlarında bulunmaya dikkat edin.

5. Bakım ve temizlik

- Bu cihazı sadece lifsiz, hafif nemli bir bez ile silin ve agresif temizleyiciler kullanmayın. Ürünün içine su girmemesine dikkat edin.

6. Garanti reddi

Hama GmbH & Co KG şirketi yanlış kurulum, montaj ve ürünün amacına uygun olarak kullanılmaması durumunda veya kullanım kılavuzu ve/veya güvenlik uyarılarına uyulmaması sonucu oluşan hasarlardan sorumluluk kabul etmez ve bu durumda garanti hakkı kaybolur.

7. Servis ve destek

Ürünle ilgili herhangi bir sorunuz varsa, lütfen HAMA ürün danışmanlığına başvurunuz.

Hotline: +49 9091 502-115 (Alm/İng)

Diğer destek bilgileri için, bkz.: www.hama.com

8. Teknik bilgiler

Mobile <i>Bluetooth</i> [®] Speaker	Rockman-S	Rockman-L
<i>Bluetooth</i> [®] Teknolojisi	<i>Bluetooth</i> [®] v4.1 + EDR Class II	<i>Bluetooth</i> [®] v4.1 + EDR Class II
Desteklenen profiller:	A2DP V1.2, AVRCP V1.4, HFP V1.5	A2DP V1.2, AVRCP V1.4, HFP V1.5
Frekans <i>Bluetooth</i> [®] iletimi için	2400 – 2483.5 MHz	2400 – 2483.5 MHz
<i>Bluetooth</i> [®] iletim gücü	4 dBm	4 dBm
Frekans	180 Hz – 20 kHz	180 Hz – 20 kHz
Menzil	< 10 m	< 10 m
Maks. bağlı cihazlar	8	8
Çıkış gerilimi	3 W 1,5 W (Sinus)	6 W 2x 1,5 W (Sinus)
Güç	Maks. 5V ± 0.25V ⇐ 500 mA	Maks. 5V ± 0.25V ⇐ 500 mA
Ses sistemi	Mono	Stereo
Empedans	4 Ω	4 Ω
Distorsiyon THD	≤ 1%	≤ 1%
Boyutlar	9,8 x 9,0 x 4,9 cm	17,3 x 7,2 x 4,9 cm
Ağırlık	~ 295 g	~ 440 g
Bağlantılar	3,5 mm stereo fiş AUX input, Micro-USB, 5 V / 500 mA şarj işlevi için	3,5 mm stereo fiş AUX input, Micro-USB, 5 V / 500 mA şarj işlevi için
IP Standardı	IPX 5	IPX 5
Pil		
Tip / Şarj gerilimi	3.7V Li-Ion min.: 2150 mAh / 7.96 Wh	3.7V Li-Ion min.: 2150 mAh / 7.96 Wh
Şarj süresi	~ 6 saat	~ 6 saat
Kullanım süresi	<i>Bluetooth</i> [®] üzerinden: ~ 10 saat AUX üzerinden: ~ 20 saat ses seviyesine ve ses içeriğine bağlı olarak	<i>Bluetooth</i> [®] üzerinden: ~ 6 saat AUX üzerinden: ~ 16 saat ses seviyesine ve ses içeriğine bağlı olarak

9. Atık Toplama Bilgileri

Çevre koruma uyarısı:



Avrupa Birliği Direktifi 2012/19/EU ve 2006/66/EU ulusal yasal uygulamalar için de geçerli olduğu tarihten itibaren: Elektrikli ve elektronik cihazlarla piller normal evsel çöpe atılmamalıdır.

Tüketiciler için, artık çalışmayan elektrikli ve elektronik cihazları piller, kamuya ait toplama yerlerine veya satın alındıkları yerlere götürülmelidir. Bu konu ile ilgili ayrıntılar ulusal yasalarla düzenlenmektedir. Ürün üzerinde, kullanma kılavuzunda veya ambalajda bulunan bu sembol tüketiciyi bu konuda uyarır. Eski cihazların geri kazanımı, yapıldıkları malzemelerin değerlendirilmesi veya diğer değerlendirme şekilleri ile, çevre korumasına önemli bir katkıda bulunursunuz. Yukarıda adı geçen atık toplama kuralları Almanya'da piller ve aküler için de geçerlidir.

10. Uygunluk beyanı

CE İş bu belge ile Hama GmbH & Co KG kablosuz sistem tipin [00173107, 00173108, 00173111, 00173112] 2014/53/AB sayılı direktife uygun olduğunu beyan eder. AB Uygunluk Beyanının tam metni aşağıdaki internet adresinde incelenebilir: www.hama.com -> 00173107, 00173108, 00173111, 00173112 -> Downloads.

Frekans bandı/frekans bantları	2400 - 2483.5 MHz
İletilen maksimum radyo frekans gücü	4 dBm

Elemente de comandă și afișaje

1. LED de stare
2. Tastă funcțională 
3. Tastă funcțională –
4. Tastă funcțională 
5. Tastă funcțională +
6. $\frac{1}{4}$ "- Filet
7. Port Micro-USB (USB)
8. Intrare **AUX**
9. Capacul portului

Vă mulțumim că ați optat pentru un produs Hama. Pentru început vă rugăm să vă lăsați puțin timp și să citiți complet următoarele instrucțiuni și indicații. Vă rugăm să păstrați manualul de utilizare la loc sigur pentru o consultare ulterioară în caz de nevoie. În caz de înstrăinare a aparatului vă rugăm să predați și acest manual noului proprietar.

1. Explicarea simbolurilor de avertizare și indicații



Avertizare

Se folosește la marcarea instrucțiunilor de siguranță sau la concentrarea atenției în caz de pericol și riscuri mari.



Instrucțiune

Se folosește pentru marcarea informațiilor și instrucțiunilor importante.

2. Conținutul pachetului

- Difuzor Rockman-S/Rockman-L *Bluetooth*[®]
- 1 cablu de încărcare Micro-USB
- Cablu audio 3,5 mm
- Acest manual de utilizare

3. Instrucțiuni de siguranță

- Produsul este conceput numai pentru utilizare privată și nu profesională.
- Evitați folosirea produsului în imediata apropiere a sistemului de încălzire, a altor surse de căldură sau în radiația solară directă.
- Acest aparat, ca de altfel toată aparatura electronică, nu are ce căuta în mâinile copiilor!
- Nu lăsați produsul să cadă și nu îl supuneți trepidațiilor puternice.
- Nu exploatați produsul în afara limitelor de putere indicate în datele tehnice.
- Nu folosiți produsul în zone unde nu sunt admise aparate electronice.
- Vă rugăm să țineți cont de aceasta. Intensitatea ridicată a sonorului poate deranja sau influența negativ înprejurimile.
- Nu deschideți produsul și nu-l utilizați în continuare în caz de deterioare.
- Acumulatorul este montat fix și nu poate fi demontat, salubrizați produsul ca un întreg conform prevederilor legale.
- Nu lăsați copiii să se joace cu materialul pachetului, prezintă pericol de sufocare.
- Reciclarea materialului pachetului se execută conform normelor locale de salubritate în vigoare.
- Nu executați modificări la aparat. În acest fel pierdeți orice drept la garanție.

4. Generalități



Indicație – Protejat contra jet de apă

- Acest produs este protejat conform IPX5 contra stropirii cu jet de apă astfel fiind adecvat și pentru utilizarea în aer liber, baie, bucătărie, etc.
- Protecția este asigurată numai când capacul (9) al portului este închis. Dacă un cablu (audio, USB) este conectat sau capacul contactului (9) nu este bine închis, nu mai este garantată protecția împotriva stropirii cu jet de apă, și aparatul poate fi deteriorat.
- Nu folosiți produsul în cazul unor ploii puternice, sub apă, la duș, la sporturi de apă, etc.

4.1 Pornire/oprire

- Apăsați tasta funcțională  (2) și mențineți-o apăsată timp de cca. 4 secunde pentru a porni/opri difuzorul. Se emite un semnal acustic și LED-ul de stare (1) se aprinde intermitent/ se stinge.

Indicație – oprirea automată

Aveți în vedere faptul că după 10 minute fără nicio acțiune (fără redare audio/fără funcție *Bluetooth®*), difuzorul se oprește.

4.2 Încărcarea acumulatorului

Avertizare – acumulator

- Pentru încărcare folosiți numai încărcătoare adecvate cu porturi USB.
- În general nu mai utilizați încărcătoarele sau porturile USB defecte și nu încercați să le reparați.
- Evitați depozitarea, încărcarea și utilizarea la temperaturi extreme.
- La o depozitare mai îndelungată, efectuați încărcarea la intervale regulate (cel puțin trimestrial).
- Înainte de prima utilizare, efectuați o încărcare completă a difuzorului.
- Racordați cablul de încărcare Micro-USB, livrat odată cu produsul, la portul Micro-USB (7) al difuzorului.
- Racordați fișa liberă a cablului de încărcare Micro-USB la un încărcător USB adecvat. În acest sens vă rugăm să respectați instrucțiunile de utilizare ale încărcătorului USB utilizat.
- Pe parcursul procesului de încărcare, LED-ul de stare (1) este aprins constant roșu.
- Când acumulatorul este încărcat complet, LED-ul de stare (1) se stinge.

Indicație – procesul de încărcare

- Un proces de încărcare completă durează aprox. 6-7 ore.
- Acumulatorul difuzorului poate fi încărcat atât în starea pornită, cât și în starea oprită.
- Atunci când capacitatea acumulatorului scade sub 10% se emite un semnal acustic dublu. Această informație o primiți numai dacă difuzorul este pornit.
- Dependent de aparatul final conectat (*Bluetooth®*) capacitatea acumulatorului difuzorului se afișează pe acesta.
- Durata de funcționare efectivă a acumulatorului variază în funcție de utilizarea aparatului, de reglaje și de condițiile ambientale (acumulatorii au o durată de serviciu limitată).

4.3 Redare audio prin cablul audio atașat (jack 3,5 mm)

- Asigurați-vă că difuzorul este oprit.
- Racordați aparatul terminal mobil (MP3-Player, Smartphone, etc.) la intrarea AUX IN (8) a difuzorului prin intermediul cablului audio de 3,5 mm livrat.
- Reglați volumul aparatului dvs. terminal la un nivel redus.
- Porniți difuzorul - după cum este descris la **4.1 Pornire/oprire**. LED-ul de stare (1) se aprinde albastru.
- Porniți și comandați în mod corespunzător redarea audio la aparatul terminal racordat.
- Apăsați tasta funcțională – (3), pentru a reduce volumul.
- Apăsați tasta funcțională + (5), pentru a mări volumul.
- Apăsați tasta funcțională  (4), pentru a comuta difuzorul pe modul silențios.

Indicație

Aveți în vedere faptul că atunci când cablul audio este introdus, nu este posibilă configurarea unei conexiuni *Bluetooth®*, descrisă la 4.4 și 4.5.

4.4 Prima conexiune *Bluetooth*[®] (pairing)

Indicație

- Verificați dacă aparatul dvs. terminal mobil (MP3-player, telefon mobil etc.) este compatibil *Bluetooth*[®].
 - În cazul în care nu este, puteți utiliza difuzorul pentru redare numai prin intermediul cablului audio atașat.
 - Aveți în vedere faptul că raza de acoperire *Bluetooth*[®] este de max. 10 m, fără obstacole gen pereți, persoane etc.
- Asigurați-vă că aparatul dvs. terminal compatibil *Bluetooth*[®] este pornit și că *Bluetooth*[®] este activat.
 - Asigurați-vă că difuzorul se găsește în raza de acoperire *Bluetooth*[®] de max. 10 metri.
 - Porniți difuzorul - după cum este descris la **4.1 Pornire/oprire**.
 - LED-ul de stare (1) începe să se aprindă intermitent albastru. Difuzorul caută o conexiune.
 - Deschideți la aparatul dvs. terminal setările *Bluetooth*[®] și așteptați până când în lista aparatelor *Bluetooth*[®] găsite se afișează **Hama Rockman-S/Rockman-L**.
 - Selectați **Hama Rockman-S/Rockman-L** și așteptați până când în setările *Bluetooth*[®] ale aparatului dvs. terminal difuzorul este afișat ca fiind conectat. Un semnal acustic confirmă realizarea cu succes a conexiunii.
 - LED-ul de stare (1) se aprinde continuu, albastru.

Indicație – parola *Bluetooth*[®]

- Pentru configurarea conexiunii cu un alt aparat *Bluetooth*[®], unele aparate terminale au nevoie de o parolă.
- Pentru conexiunea cu difuzorul, introduceți parola 0000, în cazul în care vi se solicită introducerea de către aparatul dvs. terminal.

Indicație – conexiunea cu un aparat nou

- Dacă doriți să conectați la difuzor un nou aparat terminal *Bluetooth*[®], apăsați simultan tastele funcționale – (3) și + (5), până când LED-ul de stare (1) începe să se aprindă intermitent albastru și se emite un semnal acustic.
- Conexiunea curentă va fi separată și va fi pornită căutarea unor noi aparate terminale.
- Difuzorul salvează întotdeauna ultimele opt aparate terminale cuplate.
- La următoarea pornire, difuzorul se conectează automat cu ultimul aparat terminal cuplat.

4.5 Conexiune *Bluetooth*[®] automată (după un pairing deja efectuat)

- Asigurați-vă că aparatul dvs. terminal compatibil *Bluetooth*[®] este pornit și că *Bluetooth*[®] este activat.
- Asigurați-vă că difuzorul se găsește în raza de acoperire *Bluetooth*[®] de max. 10 metri.
- Porniți difuzorul - după cum este descris la **4.1 Pornire/oprire**.
- După realizarea conexiunii automate, LED-ul de stare (1) se aprinde albastru. Un semnal acustic confirmă realizarea cu succes a conexiunii.

Indicație – Contact afectat

- După o primă conexiune realizată cu succes între difuzor și aparatul terminal, conexiunea se efectuează automat. În cazul în care conexiunea *Bluetooth*[®] nu se restabilește automat, verificați următoarele puncte:
- Controlați în setările *Bluetooth*[®] ale aparatului terminal dacă **Hama Rockman-S/Rockman-L** este conectat. Dacă nu, repetați etapele nominalizate la Prima conexiune *Bluetooth*[®].
- Controlați dacă aparatul terminal și difuzorul se află la o distanță mai mică de 10 metri unul de celălalt. Dacă nu, reduceți distanța dintre aparate.
- Controlați dacă există diferite obstacole care afectează raza de acoperire. Dacă da, poziționați aparatele mai aproape unul de altul.
- Controlați dacă este introdus cablul audio la aparat. Dacă da, îndepărtați-l.

4.6 Redare audio (prin *Bluetooth*®)

Porniți și comandați în mod corespunzător redarea audio la aparatul terminal conectat. Alternativ este posibilă comanda redării audio și de la difuzor (în măsura în care acest lucru este suportat de aparatul conectat).

- Apăsați tasta funcțională ►||] (4), pentru a porni sau a opri redarea audio.
- Apăsați scurt tasta funcțională + (5), pentru a mări volumul.
- Apăsați scurt tasta funcțională – (3), pentru a reduce volumul.

4.7 Funcția hands-free

Există posibilitatea de utilizare a difuzorului ca pe un dispozitiv hands-free pentru telefonul dvs. mobil. Pentru această funcție, telefonul mobil trebuie să fie conectat prin *Bluetooth*® cu difuzorul.

- Apăsați o dată tasta funcțională ►||] (4), pentru a accepta un apel de intrare.
- Apăsați tasta funcțională ►||] (4) și mențineți-o apăsată timp de cca. 2 secunde, pentru a refuza apelul de intrare.
- În timpul convorbirii, apăsați și mențineți apăsată tasta funcțională ►||] (4) timp de cca. 2 secunde, pentru a pune apelul în așteptare.
- Apăsați și mențineți din nou apăsată tasta funcțională ►||] (4), pentru a continua apelul.
- În timpul convorbirii, apăsați tasta funcțională ►||] (4) o dată, pentru a încheia apelul.
- Apăsați tasta funcțională ►||] (4) și mențineți-o apăsată timp de cca. 2 secunde, pentru a apela ultimul număr format.

Indicație – calitate convorbirii

- Aveți grijă ca în timpul unui apel să vă aflați cu telefonul dvs. mobil în apropierea difuzorului, pentru a îmbunătăți calitatea convorbirii.

5. Întreținere și revizie

- Curățați acest produs numai cu o cârpă fără scame, puțin umedă și nu folosiți detergenți agresivi. Aveți grijă să nu intre apă în produs.

6. Excludere de garanție

Hama GmbH & Co KG nu își asumă nici o răspundere sau garanție pentru pagube cauzate de montarea, instalarea sau folosirea necorespunzătoare a produsului sau nerespectarea instrucțiunilor de folosire sau/și a instrucțiunilor de siguranță.

7. Service și suport

Dacă aveți întrebări adresați-vă la Hama consultantță privind produsul.

Hotline: +49 9091 502-115 (Ger./Ang.)

Alte informații de suport găsiți aici:

www.hama.com

8. Date tehnice

Difuzor <i>Bluetooth</i> [®]	Rockman-S	Rockman-L
Technologie <i>Bluetooth</i> [®]	<i>Bluetooth</i> [®] v4.1 + EDR Class II	<i>Bluetooth</i> [®] v4.1 + EDR Class II
Profiluri acceptate	A2DP V1.2, AVRCP V1.4, HFP V1.5	A2DP V1.2, AVRCP V1.4, HFP V1.5
Frecvența pentru transmisiile <i>Bluetooth</i> [®]	2400 – 2483.5 MHz	2400 – 2483.5 MHz
Capacitatea de transmisie <i>Bluetooth</i> [®]	4 dBm	4 dBm
Frecvență	180 Hz – 20 kHz	180 Hz – 20 kHz
Rază de acoperire	< 10 m	< 10 m
Max. de aparate cuplate	8	8
Putere	3 W 1,5 W (Sinus)	6 W 2x 1,5 W (Sinus)
Tensiunea de încărcare	Max. 5V ± 0.25V = 500 mA	Max. 5V ± 0.25V = 500 mA
Sistemul de sunet	Mono	Stereo
Impedanță	4 Ω	4 Ω
Distorsiune THD	≤ 1%	≤ 1%
Dimensiuni	95 x 90 x 55 mm	185 x 77 x 50 mm
Greutate	~ 295 g	~ 440 g
Racorduri	Fișă stereo 3.5 mm Intrare AUX, Micro-USB pentru funcție de încărcare 5V / 500mA	Fișă stereo 3.5 mm Intrare AUX, Micro-USB pentru funcție de încărcare 5V / 500mA
Tip protecție IP	IPX 5	IPX 5
Acumulator		
Tip	3.7V Li-Ion min.: 2150 mAh / 7.96 Wh	3.7V Li-Ion min.: 2150 mAh / 7.96 Wh
Timp de încărcare	~ 6 h	~ 6 h
Durata de funcționare	Prin <i>Bluetooth</i> [®] : ~ 10 h Prin AUX: ~ 20 h (în funcție de volum și de conținutul audio)	Prin <i>Bluetooth</i> [®] : ~ 6 h Prin AUX: ~ 16 h (în funcție de volum și de conținutul audio)

9. Informații pentru reciclare

Instrucțiuni pentru protecția mediului

înconjurător:



Din momentul aplicării directivelor europene 2012/19/EU și 2006/66/EU în dreptul național sunt valabile următoarele:

■ Aparatele electrice și electronice nu pot fi salubrizate cu gunoiul menajer. Consumatorul este obligat conform legii să predea aparatele electrice și electronice la sfârșitul duratei de utilizare la locurile de colectare publice sau înapoi de unde au fost cumpărate.

Detaliile sunt reglementate de către legislația țării respective. Simbolul de pe produs, în instrucțiunile de utilizare sau pe ambalaj indică aceste reglementări. Prin reciclarea, revalorificarea materialelor sau alte forme de valorificare a aparatelor scoase din uz aduceți o contribuție importantă la protecția mediului nostru înconjurător.

10. Declarație de conformitate

CE Prin prezenta, Hama GmbH & Co KG, declară că tipul de echipamente radio [00173107, 00173108, 00173111, 00173112] este în conformitate cu Directiva 2014/53/UE. Textul integral al declarației UE de conformitate este disponibil la următoarea adresă internet:
www.hama.com -> 00173107, 00173108, 00173111, 00173112 -> Downloads.

Banda (benzile) de frecvențe	2400 - 2483.5 MHz
Puterea maximă	4 dBm

hama®

Hama GmbH & Co KG
86652 Monheim / Germany
www.hama.com

The *Bluetooth*® word mark and logos are registered trademarks owned by Bluetooth SIG, Inc. and any use of such marks by Hama GmbH & Co KG is under license. Other trademarks and trade names are those of their respective owners.

All listed brands are trademarks of the corresponding companies. Errors and omissions excepted, and subject to technical changes. Our general terms of delivery and payment are applied.