

Outdoor Weather Station

“Milano”

Außenwetterstation

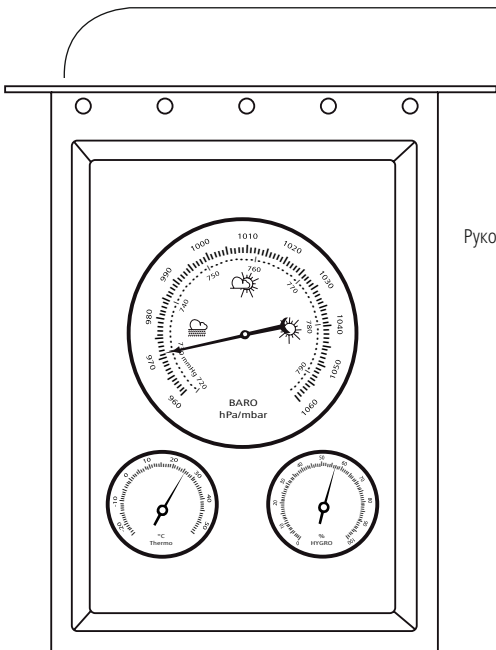

Operating Instructions

Bedienungsanleitung

Mode d'emploi

Instrucciones de uso

Руководство по эксплуатации

Istruzioni per l'uso

Gebruiksaanwijzing

Instrukcja obsługi

Manual de instruções

GB

D

F

E

RUS

I

NL

PL

P

2

1

3

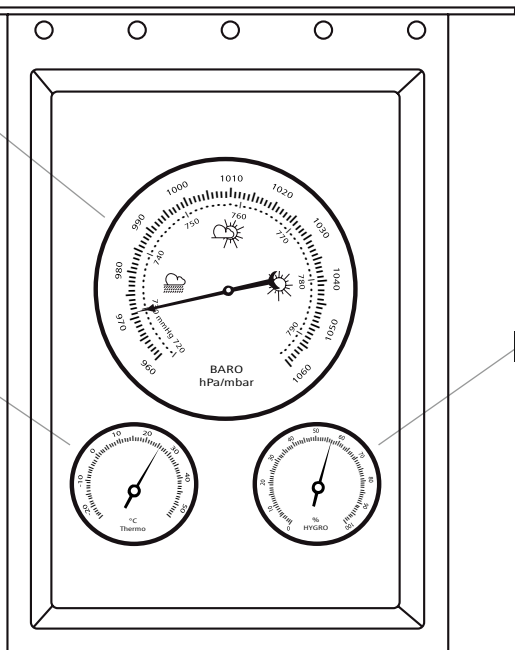

4



Controls and Displays

1. Thermometer
2. Barometer
3. Hygrometer
4. Screwdriver

Thank you for choosing a Hama product. Take your time and read the following instructions and information completely. Please keep these instructions in a safe place for future reference. If you sell the device, please pass these operating instructions on to the new owner.

1. Package Contents

- 1 "Milano" outdoor weather station
- 1 screw for assembly
- 1 screwdriver
- 1 wall anchor
- These operating instructions

2. Safety Notes

- The product is intended for private, non-commercial use only.
- Do not use the product in the immediate vicinity of heaters or other heat sources or in direct sunlight.
- Do not operate the product outside the power limits given in the specifications.
- Do not drop the product and do not expose it to any major shocks.
- Dispose of packaging material immediately according to locally applicable regulations.
- Do not modify the product in any way. Doing so voids the warranty.

3. Installation

Note

- Set the weather station correctly before installing it.
- When installing the weather station, ensure that it is protected from direct sunlight and rain.
- The international standard height for measuring air temperature is 1.25 m (4 ft) above ground.

Warning

- Buy special or suitable installation material from a specialised dealer for wall-mounting.
- If the product is attached to an object or building, it must be fastened properly and securely; it may not be stuck on with glue.
- Ensure that no faulty or damaged parts are installed.
- Before installation, ensure that the chosen wall is suitable for the weight to be installed, and make sure that there are no electrical wires, water, gas or other lines at the installation site on the wall.
- Alternatively, install anchors, screws, nails, etc. in the wall of your choice.
- Hang up the weather station using the opening intended for this purpose.

4. Operation

- Thermometer (1) and hygrometer (3) are factory-set to be fully functional.
- Adjust the barometer (2) to the atmospheric pressure at your location by carefully turning the locking screw on the rear of the barometer (2) with a screwdriver (4) in the corresponding arrow direction.
- The outer scale on the barometer (2) is for measurement readings in hPa/mbar; the inner scale is in mmHg.
- Information on the current relative atmospheric pressure for your location is available on the Internet, from your local meteorological office, on the radio, etc.
- Please set the meter slowly to prevent wear on the parts. For large setting ranges, make the settings gradually.
- Do not over tighten the screw!
- Use your finger to gently tap the barometer (2) cover to ensure that the pointer is not stuck in place, and to increase accuracy when setting it.

5. Care and Maintenance

- Only clean this product with a slightly damp, lint-free cloth and do not use aggressive cleaning agents.

6. Warranty Disclaimer

Hama GmbH & Co. KG assumes no liability and provides no warranty for damage resulting from improper installation/mounting, improper use of the product or from failure to observe the operating instructions and/or safety notes.

7. Service and Support

Please contact Hama Product Consulting if you have any questions about this product.

Hotline: +49 9091 502-115 (German/English)

Further support information can be found here:

www.hama.com

8. Technical Data

	"Milano" weather station
<u>Measuring range</u> Temperature Humidity Atmospheric pressure	-20°C - +50°C 20% - 98% 960 hPa - 1060 hPa 720 mmHg - 795 mmHg
<u>Precision index</u> Temperature	-20°C – +50°C: +/-2°C
<u>Precision index</u> Humidity	20% – 45%: +/-9% 46% – 75%: +/-6% 76% – 98%: +/-9%
<u>Precision index</u> Atmospheric pressure	960 hPa – 990 hPa: +/-10 hPa 991 hPa – 1030 hPa: +/- 5 hPa 1031 hPa – 1060 hPa: +/- 10 hPa

Bedienungselemente und Anzeigen

1. Thermometer
2. Barometer
3. Hygrometer
4. Schraubendreher

Vielen Dank, dass Sie sich für ein Hama Produkt entschieden haben!

Nehmen Sie sich Zeit und lesen Sie die folgenden Anweisungen und Hinweise zunächst ganz durch. Bewahren Sie diese Bedienungsanleitung anschließend an einem sicheren Ort auf, um bei Bedarf darin nachschlagen zu können. Sollten Sie das Gerät veräußern, geben Sie diese Bedienungsanleitung an den neuen Eigentümer weiter.

1. Packungsinhalt

- 1 Außenwetterstation „Milano“
- 1 Montageschraube
- 1 Schraubendreher
- 1 Dübel
- diese Bedienungsanleitung

2. Sicherheitshinweise

- Das Produkt ist für den privaten, nicht-gewerblichen Haushaltsgebrauch vorgesehen.
- Betreiben Sie das Produkt nicht in unmittelbarer Nähe der Heizung, anderer Hitzequellen oder in direkter Sonneneinstrahlung.
- Betreiben Sie das Produkt nicht außerhalb seiner in den technischen Daten angegebenen Leistungsgrenzen.
- Lassen Sie das Produkt nicht fallen und setzen Sie es keinen heftigen Erschütterungen aus.
- Entsorgen Sie das Verpackungsmaterial sofort gemäß den örtlich gültigen Entsorgungsvorschriften.
- Nehmen Sie keine Veränderungen am Produkt vor. Dadurch verlieren Sie jegliche Gewährleistungsansprüche.

3. Montage

Hinweis

- Montieren Sie erst nach korrekter Einstellung die Wetterstation.
- Achten Sie bei der Montage der Wetterstation darauf, dass diese vor direkter Sonne und Regen geschützt positioniert ist.
- Die internationale Standardhöhe für die Messung der Lufttemperatur beträgt 1,25 m (4 ft) über Grund.

Warnung

- Besorgen Sie sich spezielles bzw. geeignetes Montagematerial im Fachhandel für die Montage an der vorgesehenen Wand.
- Wird das Produkt an einem Gegenstand oder Gebäudeteil befestigt, muss diese Befestigung fachgerecht und sicher erfolgen und auf keinen Fall mittels Kleben.
- Stellen Sie sicher, dass keine fehlerhaften oder beschädigten Teile montiert werden.
- Prüfen Sie vor der Montage die Eignung der vorgesehenen Wand für das anzubringende Gewicht und vergewissern Sie sich, dass sich an der Montagestelle in der Wand keine elektrischen Leitungen, Wasser-, Gas- oder sonstige Leitungen befinden.
- Befestigen Sie Dübel, Schrauben, Nägel, etc. in der dafür vorgesehenen Wand.
- Hängen Sie die Wetterstation mit der dafür vorgesehenen Aussparung daran ein.

4. Betrieb

- Thermometer (1) und Hygrometer (3) sind ab Werk funktionstüchtig eingestellt.
- Passen Sie das Barometer (2) auf den Luftdruck Ihres Standortes an, indem Sie die Stellschraube auf der Rückseite des Barometers (2) vorsichtig mit dem Schraubendreher (4) in die entsprechende Richtung drehen.
- Die äußere Skala des Barometers (2) bezieht sich auf die Messwerte in hPa/mbar, die innere Skala auf die Messwerte in mmHg.
- Informationen über den aktuellen relativen Luftdruck an Ihrem Standort erhalten Sie im Internet, lokalem Wetteramt, Radio, etc.
- Um Verschleiß der Teile zu vermeiden, bitte langsam einstellen. Ist der Einstellungsbereich groß, sollten Sie schrittweise einstellen.
- Vermeiden Sie Überdrehen!
- Klopfen Sie leicht mit dem Finger auf die Abdeckung des Barometers (2), um einen möglichen Widerstand der Zeiger zu überwinden und die Einstellungsgenauigkeit zu erhöhen.

5. Wartung und Pflege

Reinigen Sie dieses Produkt nur mit einem fusselfreien, leicht feuchten Tuch und verwenden Sie keine aggressiven Reiniger.

6. Haftungsausschluss

Die Hama GmbH & Co. KG übernimmt keinerlei Haftung oder Gewährleistung für Schäden, die aus unsachgemäßer Installation, Montage und unsachgemäßem Gebrauch des Produktes oder einer Nichtbeachtung der Bedienungsanleitung und/oder der Sicherheitshinweise resultieren.

7. Service und Support

Bitte wenden Sie sich bei Fragen zum Produkt gerne an die Hama-Produktberatung.

Hotline: +49 9091 502-115 (Deu/Eng)

Weitere Supportinformationen finden sie hier:

www.hama.com

8. Technische Daten

	Wetterstation Milano
<u>Messbereich</u> Temperatur Luftfeuchtigkeit Luftdruck	-20°C - +50°C 20% - 98% 960 hPa - 1060 hPa / 720 mmHg - 795 mmHg
<u>Präzisionsindex</u> Temperatur	-20°C – +50°C: +/-2°C
<u>Präzisionsindex</u> Luftfeuchtigkeit	20% – 45%: +/-9% 46% – 75%: +/-6% 76% – 98%: +/-9%
<u>Präzisionsindex</u> Luftdruck	960 hPa – 990 hPa: +/-10 hPa 991 hPa – 1030 hPa: +/- 5 hPa 1031 hPa – 1060 hPa: +/- 10 hPa

Éléments de commande et d'affichage

1. Thermomètre
2. Baromètre
3. Hygromètre
4. Tournevis

Nous vous remercions d'avoir choisi un produit Hama.

Veillez prendre le temps de lire l'ensemble des remarques et consignes suivantes. Veuillez conserver ce mode d'emploi à portée de main afin de pouvoir le consulter en cas de besoin. Transmettez-le au nouveau propriétaire avec l'appareil le cas échéant.

1. Contenu de l'emballage

- Station météo extérieure « Milano »
- Vis de montage
- Tournevis
- Cheville
- Mode d'emploi

2. Consignes de sécurité

- Ce produit est destiné à une installation domestique non commerciale.
- N'utilisez pas le produit à proximité immédiate d'un chauffage, d'autres sources de chaleur ou exposé aux rayons directs du soleil.
- N'utilisez pas le produit en dehors des limites de puissance indiquées dans les caractéristiques techniques.
- Protégez le produit des secousses violentes et évitez tout choc ou toute chute.
- Recyclez les matériaux d'emballage conformément aux prescriptions locales en vigueur.
- N'apportez aucune modification à l'appareil. Des modifications vous feraient perdre vos droits de garantie.

3 Installation

Remarque

- Veuillez installer la station uniquement après l'avoir réglée.
- Veuillez également protéger les stations de l'ensoleillement direct et de la pluie lors de l'installation.
- La hauteur standard internationale de mesure de la température de l'air est de 1,25 m (4 ft) au-dessus du sol.

Avertissement

- En vue de l'installation, procurez-vous le matériel d'installation adéquat pour le mur concerné dans un commerce spécialisé.
- En cas de fixation du produit à un objet ou un élément du bâtiment, la fixation doit être réalisée de façon conforme, en toute sécurité, et dans tous les cas sans utilisation de colle.
- Veuillez contrôler que l'emballage ne contienne aucune pièce erronée ni endommagée.
- Avant l'installation, vérifiez que le mur prévu pour recevoir le produit dispose d'une force portante suffisante et qu'aucune conduite d'électricité, d'eau, de gaz ni aucune autre conduite ne passe dans cette partie de la cloison.
- Vous pouvez également effectuer l'installation à l'aide de chevilles, vis, clous, etc. dans la paroi prévue pour recevoir la station.
- Suspendez la station de mesure à l'aide de l'encoche prévue à cet effet.

4. Fonctionnement

- Le thermomètre (1) et l'hygromètre (3) ont été paramétrés en usine.
- Adaptez le baromètre (2) à la pression atmosphérique de votre domicile à l'aide de la vis de réglage située sur la face arrière du baromètre (2) ; utilisez le tournevis (4) afin de tourner cette vis dans la direction de la flèche concernée.
- L'échelle extérieure du baromètres (2) indique les valeurs mesurées en hPa/mbar, l'échelle intérieure les valeurs mesurées en mmHg.
- Vous obtiendrez des informations concernant la pression atmosphérique relative de votre domicile sur internet, auprès de votre office météo local, à la radio, etc.
- Faites ce réglage lentement afin d'éviter toute usure des pièces. En présence d'une plage de réglage importante, procédez par étapes.
- Évitez de trop serrer la vis.
- Tapez légèrement avec votre doigt sur le couvercle du baromètre (2) afin de vous assurer que le mécanisme n'est pas bloqué et augmenter l'exactitude du réglage.

5. Soins et entretien

Nettoyez la balance uniquement à l'aide d'un chiffon non fibreux légèrement humide ; évitez tout détergent agressif.

6. Exclusion de garantie

La société Hama GmbH & Co. KG décline toute responsabilité en cas de dommages provoqués par une installation, un montage ou une utilisation non conformes du produit ou encore provoqués par un non respect des consignes du mode d'emploi et/ou des consignes de sécurité.

7. Service et assistance

En cas de question concernant le produit, veuillez vous adresser au service de conseil produits de Hama.

Ligne téléphonique directe : +49 9091 502-115
(allemand/anglais)

Vous trouverez ici de plus amples informations concernant l'assistance : www.hama.com

8. Caractéristiques techniques

	Station météo « Milano »
<u>Plage de mesure</u> Température Humidité de l'air Pression atmosphérique	-20 °C - +50 °C 20 % - 98 % 960 hPa – 1060 hPa 720 mmHg - 795 mmHg
<u>Index de précision</u> Température	-20 °C – +50 °C : +/-2 °C
<u>Index de précision</u> Humidité de l'air	20% – 45%: +/-9% 46% – 75%: +/-6% 76% – 98%: +/-9%
<u>Index de précision</u> Pression atmosphérique	960 hPa – 990 hPa : +/-10 hPa 991 hPa – 1030 hPa : +/- 5 hPa 1031 hPa – 1060 hPa : +/- 10 hPa

Elementos de manejo e indicadores

1. Termómetro
2. Barómetro
3. Higrómetro
4. Destornillador

Le agradecemos que se haya decidido por un producto de Hama.

Tómese tiempo y léase primero las siguientes instrucciones e indicaciones. Después, guarde estas instrucciones de manejo en un lugar seguro para poder consultarlas cuando sea necesario. Si vende el aparato, entregue estas instrucciones de manejo al nuevo propietario.

1. Contenido del paquete

- 1 estación meteorológica para exteriores «Milano»
- 1 tornillo para montaje
- 1 destornillador
- 1 taco
- Estas instrucciones de manejo

2. Instrucciones de seguridad

- El producto es para el uso doméstico privado, no comercial.
- No opere el producto en las inmediaciones de la calefacción, de otras fuentes de calor o bajo la radiación directa del sol.
- No opere el producto fuera de los límites de potencia indicados en los datos técnicos.
- No deje caer el producto ni lo someta a sacudidas fuertes.
- Deseche el material de embalaje en conformidad con las disposiciones locales sobre el desecho vigentes.
- No realice cambios en el aparato. Esto conllevaría la pérdida de todos los derechos de la garantía.

3. Montaje

Nota

- Proceda a instalar la estación meteorológica únicamente tras haberla ajustado correctamente.
- Al montar la estación meteorológica, procure situarla de manera que quede protegida de la radiación directa del sol y de la lluvia.
- La altura estándar internacional para la medición de la temperatura del aire es de 1,25 m (4 pies) sobre el suelo.

Aviso

- Adquiera material de montaje especial o adecuado en un comercio especializado para el montaje en la pared prevista.
- Si el producto se va a fijar a un objeto o a una parte de un edificio, ésta fijación se deberá realizar de forma correcta y segura y nunca mediante pegamento.
- Compruebe que no haya piezas deterioradas o defectuosas.
- Antes de empezar con el montaje, compruebe que la pared puede soportar el peso que se va a montar y asegúrese de que por el punto de montaje de la pared no pasan cables eléctricos ni tuberías de agua, gas o de otro tipo.
- Fije los tacos, tornillos, clavos, etc., a la pared prevista.
- Cuelgue la estación meteorológica utilizando la abertura prevista para ello.

4. Funcionamiento

- El termómetro (1) y el higrómetro (3) se entregan ajustados para su funcionamiento.
- Adapte el barómetro (2) a la presión atmosférica de su ubicación girando cuidadosamente el tornillo de ajuste situado en la parte posterior del barómetro (2) en la dirección correspondiente utilizando el destornillador (4).
- La escala exterior del barómetro (2) hace referencia a los valores de medición expresados en hPa/mbar, la escala interior hace referencia a los valores de medición expresados en mmHg.
- Puede consultar información relativa a la presión atmosférica relativa actual en su ubicación en Internet, su instituto de meteorología local, en la radio, etc.
- Realice el ajuste lentamente para evitar un desgaste de las piezas. Si el rango de ajuste es grande, realícelo de manera gradual.
- ¡Evite forzar el tornillo!
- Dé un par de golpecitos leves con el dedo sobre la cubierta del barómetro (2) para resolver posibles resistencias de la aguja y aumentar la precisión del ajuste.

5. Mantenimiento y cuidado

Limpie este producto sólo con un paño ligeramente humedecido que no deje pelusas y no utilice detergentes agresivos.

6. Exclusión de responsabilidad

Hama GmbH & Co KG no se responsabiliza ni concede garantía por los daños que surjan por una instalación, montaje o manejo incorrectos del producto o por la no observación de las instrucciones de manejo y/o de las instrucciones de seguridad.

7. Servicio y soporte

Si tiene que hacer alguna consulta sobre el producto, diríjase al asesoramiento de productos Hama.
Línea directa: +49 9091 502-115 (Alemán/Inglés)
Encontrar más información de soporte aquí:
www.hama.com

8. Datos técnicos

	Estación meteorológica Milano
<u>Rango de medición</u> Temperatura Humedad Presión atmosférica	-20°C - +50°C 20 % - 98 % 960 hPa - 1060 hPa 720 mmHg - 795 mmHg
<u>Índice de precisión</u> Temperatura	-20°C – +50°C: +/-2°C
<u>Índice de precisión</u> Humedad	20% – 45%: +/-9% 46% – 75%: +/-6% 76% – 98%: +/-9%
<u>Índice de precisión</u> Presión atmosférica	960 hPa – 990 hPa: +/-10 hPa 991 hPa – 1030 hPa: +/- 5 hPa 1031 hPa – 1060 hPa: +/- 10 hPa

Органы управления и индикации

1. Термометр
2. Барометр
3. Гигрометр
4. Отвертка (1 шт.)

Благодарим за покупку изделия фирмы Nana. внимательно ознакомьтесь с настоящей инструкцией. Храните инструкцию в надежном месте для справок в будущем. В случае передачи изделия другому лицу приложите и эту инструкцию.

1. Комплект поставки

- Наружный метеорологический прибор „Milano“ (1 шт.)
- Монтажный винт (1 шт.)
- Отвертка (1 шт.)
- Дюбель (1 шт.)
- Настоящая инструкция

2. Техника безопасности

- Изделие предназначено только для домашнего применения.
- Не эксплуатировать в непосредственной близости с нагревательными приборами, беречь от прямых солнечных лучей.
- Соблюдать технические характеристики.
- Не ронять. Беречь от сильных ударов.
- Утилизировать упаковку в соответствии с местными нормами.
- Запрещается вносить изменения в конструкцию. В противном случае гарантийные обязательства аннулируются.

3. Монтаж



Примечание

- Устройство следует монтировать по окончании настройки.
- Блок внешнего датчика должен размещаться в месте, защищенном от воздействия прямых солнечных лучей и осадков.
- Международный стандарт высоты для измерения влажности воздуха составляет 1,25 метра (4 фута) над землей.



Предупреждение

- Подготовьте монтажный материал (приобретается отдельно), соответствующий свойствам стены.
 - Монтаж на объекты или узлы здания производить в соответствии с техническими требованиями. Запрещается применять клей.
 - Перед началом эксплуатации убедитесь в отсутствии дефектных или поврежденных деталей.
 - Убедитесь, что стена подходит для монтажа. В стене на месте монтажа не должно быть электрической проводки, газопровода, водопровода и других трубопроводов.
- Для монтажа на стене применяется дюбель с винтом, гвоздем и т.п.
 - Подвесьте блок за соответствующий паз.

4. Эксплуатация

- Термометр (1) и гигрометр (3) настраиваются на заводе.
- Настройте барометр (2) на давление воздуха в месте эксплуатации прибора. Для этого с помощью отвертки (4) осторожно поверните в соответствующем направлении установочный винт, расположенный на задней панели барометра (2).
- Внешняя шкала барометра (2) показывает значения в гПа/мбар. Внешняя шкала показывает значения в мм.рт.ст.
- Информацию о текущем относительном давлении в месте эксплуатации можно получить через интернет, местную метеослужбу, радиостанцию и т.п.
- Во избежание износа деталей настройку производить медленно. Если диапазон настройки большой, винт поворачивать поэтапно.
- Не перекручивайте установочный винт!
- Чтобы облегчить настройку и преодолеть залипание указателя, слегка постучите пальцем по крышке барометра (2).

5. Уход и техническое обслуживание

Чистку изделия производить только безворсовой слегка влажной салфеткой. Запрещается применять агрессивные чистящие средства.

6. Отказ от гарантийных обязательств

Компания Hama GmbH & Co. KG не несет ответственность за ущерб, возникший вследствие неправильного монтажа, подключения и использования изделия не по назначению, а также вследствие несоблюдения инструкции по эксплуатации и техники безопасности.

7. Отдел техобслуживания

По вопросам ремонта или замены неисправных изделий обращайтесь к продавцу или в сервисную службу компании Hama.
Горячая линия отдела техобслуживания:
+49 9091 502-115 (немецкий, английский)
Подробнее смотрите здесь: www.hama.com

8. Технические характеристики

	Метеорологический прибор «Milano»
<u>Диапазон измерения</u> Температура Влажность воздуха Давление воздуха	от - 20°C до +50°C 20% - 98% 960 – 1060 гПа 720 - 795 мм.рт.ст.
<u>Индекс точности</u> Температура	от - 20°C до +50°C: +/-2°C
<u>Индекс точности</u> Влажность воздуха Давление воздуха	20% – 45%: +/-9% 46% – 75%: +/-6% 76% – 98%: +/-9%
<u>Индекс точности</u> Давление воздуха	960 – 990 гПа: +/-10 гПа 991 – 1030 гПа: +/- 5 гПа 1031 – 1060 гПа: +/- 10 гПа

Elementi di comando e indicazioni

1. Termometro
2. Barometro
3. Igrometro
4. Cacciavite

Grazie per avere acquistato un prodotto Hama!
Prima della messa in esercizio, leggete attentamente le seguenti istruzioni e avvertenze, quindi conservatele in un luogo sicuro per una eventuale consultazione. In caso di cessione dell'apparecchio, consegnate anche le presenti istruzioni al nuovo proprietario.

1. Contenuto della confezione

- 1 stazione meteo esterna "Milano"
- 1 vite di montaggio
- 1 cacciavite
- 1 tassello
- queste istruzioni per l'uso

2. Indicazioni di sicurezza

- Il prodotto è concepito per l'uso domestico privato, non commerciale.
- Evitare di mettere in esercizio il prodotto in prossimità di riscaldamento, altre fonti di calore o la luce diretta del sole.
- Non mettere in esercizio il prodotto al di fuori dei suoi limiti di rendimento indicati nei dati tecnici.
- Non fare cadere il prodotto e non sottoporlo a forti scossoni!
- Smaltire immediatamente il materiale d'imballaggio attenendosi alle prescrizioni locali vigenti.
- Non apportare modifiche all'apparecchio per evitare di perdere i diritti di garanzia.

3. Montaggio

Notaa

- Montare la stazione meteo solo dopo avere effettuato le impostazioni corrette.
- Durante il montaggio della stazione meteo, accertarsi che il luogo d'installazione sia protetto dalla luce diretta del sole e dalla pioggia.
- L'altezza standard internazionale per la misurazione della temperatura dell'aria è pari a 1,25 m (4 ft) dal suolo.

Attenzione

- Procurarsi il materiale di installazione idoneo per il montaggio alla parete prevista presso i rivenditori specializzati.
 - Se il prodotto viene fissato a un oggetto o all'edificio, il fissaggio deve essere effettuato a regola d'arte e in modo sicuro, in nessun caso con la colla.
 - Verificare che non vengano montati pezzi difettosi o danneggiati.
 - Prima di procedere al montaggio, verificare che la parete sia idonea per il peso da montare e accertarsi che nel punto della parete dove si desidera appendere l'apparecchio non vi siano cavi elettrici, né tubazioni di acqua, gas o altro.
- In alternativa fissare tasselli, viti, chiodi ecc. alla parete prevista.
 - Agganciare la stazione meteo con il foro previsto.

4. Esercizio

- Il termometro (1) e l'igrometro (3) sono impostati in fabbrica e sono funzionanti.
- Adeguare il barometro (2) alla pressione atmosferica della propria località, girando attentamente la vite di regolazione sul retro del barometro (2) con un cacciavite (4) nella direzione corrispondente.
- La scala esterna del barometro (2) si riferisce ai valori di misurazione in hPa/mbar, la scala interna ai valori di misurazione in mmHg.
- Informazioni sull'attuale pressione atmosferica relativa nella vostra località, possono essere reperite in Internet, presso la stazione meteorologica locale, alla radio ecc.
- Per prevenire l'usura dei componenti, effettuare le impostazioni lentamente. Se il campo d'impostazione è grande, effettuare le impostazioni passo passo.
- Non girare più la vite di regolazione se si avverte che gira a fatica!
- Bussare lievemente con il dito sul coperchio del barometro (2) per evitare una possibile resistenza delle lancette e aumentare la precisione di regolazione.

5. Cura e manutenzione

Pulire questo prodotto solo con un panno umido e che non lascia pelucchi e non utilizzare mai detersivi aggressivi.

6. Esclusione di garanzia

Hama GmbH & Co.KG non si assume alcuna responsabilità per i danni derivati dal montaggio o l'utilizzo scorretto del prodotto, nonché dalla mancata osservanza delle istruzioni per l'uso e/o delle indicazioni di sicurezza.

7. Assistenza e supporto

In caso di domande sul prodotto, rivolgersi alla Consulenza prodotto Hama.

Hotline: +49 9091 502-115 (ted./ing.)

Ulteriori informazioni sul supporto sono disponibili qui: www.hama.com

8. Dati tecnici

	Stazione meteo Milano
<u>Campo di misurazione</u> Temperatura Umidità dell'aria Pressione atmosferica	-20°C – +50°C 20% - 98% 960 hPa - 1060 hPa 720 mmHg - 795 mmHg
<u>Indice di precisione</u> Temperatura	-20°C – +50°C: +/-2°C
<u>Indice di precisione</u> Umidità dell'aria	20% – 45%: +/-9% 46% – 75%: +/-6% 76% – 98%: +/-9%
<u>Indice di precisione</u> Pressione atmosferica	960 hPa – 990 hPa: +/-10 hPa 991 hPa – 1030 hPa: +/- 5 hPa 1031 hPa – 1060 hPa: +/- 10 hPa

Bedieningselementen en weergaven

1. Thermometer
2. Barometer
3. Hygrometer
4. Schroevendraaier

Hartelijk dank dat u voor een product van Hama heeft gekozen.

Neem de tijd om de volgende aanwijzingen en instructies volledig door te lezen. Berg deze gebruiksaanwijzing vervolgens op een goede plek op zodat u hem als naslagwerk kunt gebruiken. Op zodat u hem als naslagwerk kunt gebruiken. Mocht u het toestel verkopen, geeft u dan ook deze gebruiksaanwijzing aan de nieuwe eigenaar.

1. Inhoud van de verpakking

- 1 weerstation voor buiten „Milano“
- 1 montageschroef
- 1 schroevendraaier
- 1 plug
- deze bedieningsinstructies

2. Veiligheidsinstructies

- Het product is bedoeld voor niet-commercieel privegebruik in huiselijke kring.
- Gebruik het product niet in de onmiddellijke nabijheid van een verwarming of andere warmtebronnen en stel het niet bloot aan directe zonnestralen.
- Gebruik het product niet buiten de in de technische gegevens vermelde vermogensgrenzen.
- Laat het product niet vallen en stel het niet bloot aan zware schokken of stoten.
- Het verpakkingsmateriaal direct en overeenkomstig de lokaal geldende afvoerschriften afvoeren.
- Verander niets aan het toestel. Daardoor vervalt elke aanspraak op garantie.

3. Montage

Aanwijzing

- Voer de montage pas uit nadat het weerstation correct is ingesteld.
- Let erop bij de montage van het weerstation dat dit beschermd tegen direct zonlicht en regen is gepositioneerd.
- De internationale standaardhoogte voor het meten van de luchttemperatuur bedraagt 1,25 m (4 ft) boven maaiveld.

Waarschuwing

- Schaf in de vakhandel speciaal resp. geschikt montage materiaal aan voor de montage aan de beoogde wand.
- Indien het product op een voorwerp of deel van een gebouw wordt bevestigd, dan dient deze bevestiging vakkundig en betrouwbaar te worden uitgevoerd en in geen geval door middel van lijmen.
- Vergewis u ervan dat er geen defecte of beschadigde onderdelen worden gemonteerd.
- Controleer vóór de montage of de wand, waaraan het product wordt bevestigd, het aan te brengen gewicht kan dragen en vergewis u ervan dat er zich bij de montageplaats in de wand geen elektrische bedrading, water-, gas- of andere leidingen bevinden.
- Bevestig pluggen, schroeven, spijkers enz. in de beoogde wand.
- Haak het weerstation met de daarvoor bedoelde uitsparing daaraan in.

4. Gebruik

- Thermometer (1) en hygrometer (3) zijn in de fabriek voor een goede werking ingesteld.
- Pas de barometer (2) aan de luchtdruk op uw locatie aan door de stelschroef op de achterzijde van de barometer (2) voorzichtig met de schroevendraaier (4) in de betreffende richting te draaien.
- De buitenste schaalverdeling van de barometer (2) heeft betrekking op de meetwaarden in hPa/mbar, de binnenste schaalverdeling op de meetwaarden in mmHg.
- Informatie over de actuele relatieve luchtdruk op uw locatie is te vinden in het internet, bij de lokale weerdienst, te horen via de radio, enz.
- Teneinde slijtage van de onderdelen te voorkomen: langzaam instellen a.u.b. Is het in te stellen bereik groot, dan dient u stapsgewijs in te stellen.
- Voorkom dat de schroef doldraait!
- Tik lichtjes met de vinger op de afdekking van de barometer (2) teneinde een mogelijke weerstand van de wijzer te overwinnen en de nauwkeurigheid van de instelling te vergroten.

5. Onderhoud en verzorging

Reinig dit product uitsluitend met een pluivrije, licht vochtige doek en maak geen gebruik van agressieve reinigingsmiddelen.

6. Uitsluiting van garantie en aansprakelijkheid

Hama GmbH & Co. KG aanvaardt geen enkele aansprakelijkheid of garantieclaims voor schade of gevolgschade, welke door ondeskundige installatie, montage en ondeskundig gebruik van het product ontstaan of het resultaat zijn van het niet in acht nemen van de bedieningsinstructies en/of veiligheidsinstructies.

7. Service en support

Neem bij vragen over het product contact op met de afdeling Productadvies van HAMA.
Hotline: +49 9091 502-115 (Duits/Engels)
Meer support-informatie vindt u hier:
www.hama.com

8. Technische specificaties

	Weerstation Milano
<u>Meetbereik</u> Temperatuur Luchtvochtigheid Luchtdruk	-20°C - +50°C 20% - 98% 960 hPa - 1060 hPa 720 mmHg - 795 mmHg
<u>Nauwkeurigheid</u> index Temperatuur	-20°C - +50°C: +/- 2°C
<u>Nauwkeurigheid</u> index Luchtvochtigheid	20% - 45%: +/- 9% 46% - 75%: +/- 6% 76% - 98%: +/- 9%
<u>Nauwkeurigheid</u> index Luchtdruk	960 hPa - 990 hPa: +/- 10 hPa 991 hPa - 1030 hPa: +/- 5 hPa 1031 hPa - 1060 hPa: +/- 10 hPa

Elementy obsługi i sygnalizacji

1. termometr
2. barometr
3. higrometr
4. wkrętak

Dziękujemy za zakup naszego produktu!
Przed pierwszym użyciem należy dokładnie przeczytać instrukcję obsługi. Instrukcję należy przechować, gdyż może być jeszcze potrzebna.

1. Zawartość opakowania

- 1 zewnętrzna stacja pogodowa „Milano”
- 1 śruba montażowa
- 1 wkrętak
- 1 kołek rozporowy
- niniejsza instrukcja obsługi

2. Wskazówki bezpieczeństwa

- Produkt jest przeznaczony do prywatnego, niekomercyjnego użytku domowego.
- Nie używać produktu w bezpośredniej bliskości ogrzewania, innych źródeł ciepła ani nie wystawiać go na bezpośrednie promieniowanie słoneczne.
- Nie stosować produktu poza zakresem mocy podanym w danych technicznych.
- Chronić produkt przed upadkiem i silnymi wstrząsami.
- Materiały opakowaniowe należy natychmiast poddać utylizacji zgodnie z obowiązującymi przepisami miejscowymi.
- Nie modyfikować urządzenia. Prowadzi to do utraty wszelkich roszczeń z tytułu gwarancji.

3. Montaż

Wskazówka

- Zamontować stację pogodową dopiero po prawidłowym ustawieniu.
- Podczas montażu stacji pogodowej należy pamiętać, aby zamontować ją w miejscu zabezpieczonym przed bezpośrednim promieniowaniem słonecznym i deszczem.
- Międzynarodowa standardowa wysokość dla pomiaru temperatury powietrza wynosi 1,25 m (4 stopy) nad ziemią.

Ostrzeżenie

- Nabyć w specjalistycznym sklepie odpowiednie materiały montażowe do montażu na przewidzianej ścianie.
 - Jeżeli produkt zostanie przymocowany do przedmiotu lub części budynku, mocowanie należy wykonać fachowo i nigdy przy użyciu kleju.
 - Sprawdzić, czy nie są montowane wadliwe bądź uszkodzone części.
 - Przed montażem sprawdzić, czy przewidziana ściana jest odporna na przyjęcie ciężaru mocowanego produktu, i upewnić się, że w miejscu montażu na ścianie nie są zainstalowane przewody elektryczne, wodne, gazowe bądź inne przewody.
-
- Ewentualnie zamocować kołki rozporowe, śruby, gwoździe itp. na przewidzianej ścianie.
 - Na przeznaczonych do tego otworach zawiesić stację pogodową.

4. Obsługa

- Termometr (1) i higrometr (3) są ustawione fabrycznie i gotowe do pracy.
- Ustawić barometr (2) na ciśnienie atmosferyczne lokalizacji, ostrożnie obracając śrubę regulacyjną z tyłu barometru (2) za pomocą wkrętaka (4) w odpowiednim kierunku.
- Skala zewnętrzna barometru (2) odnosi się do zmierzonych wartości w hPa/mbar, skala wewnętrzna do wartości w mmHg.
- Informacje dotyczące aktualnego względnego ciśnienia atmosferycznego dla danej lokalizacji dostępne są w Internecie, lokalnej służbie meteorologicznej, radiu itp.
- Powoli dokonywać ustawień, aby uniknąć zużycia części. Jeżeli zakres nastaw jest duży, ustawiać stopniowo.
- Nie przekreślić śruby regulacyjnej!
- Lekko puknąć palcem na pokrywę barometru (2), aby pokonać możliwy opór wskazówek i podnieść dokładność nastawy.

5. Czyszczenie

Produkt można czyścić jedynie lekko zwilżoną szmatką. Do czyszczenia nie należy używać żadnych silnych i agresywnych detergentów.

6. Wyłączenie odpowiedzialności

Hama GmbH & Co. KG nie udziela gwarancji ani nie odpowiada za szkody wskutek niewłaściwej instalacji, montażu oraz nieprawidłowego stosowania produktu lub nieprzestrzegania instrukcji obsługi i/lub wskazówek bezpieczeństwa.

7. Serwis i pomoc techniczna

W razie pytań dotyczących produktu prosimy zwrócić się do infolinii Hama.

Gorąca linia: +49 9091 502-115 (niem./ang.)

Dodatkowe informacje są dostępne na stronie:

www.hama.com

8. Dane techniczne

	Stacja pogodowa „Milano”
<u>Zakres pomiarowy</u> Temperatura Wilgotność powietrza Ciśnienie atmosferyczne	-20°C - +50°C 20% - 98% 960 hPa - 1060 hPa 720 mmHg - 795 mmHg
<u>Indeks dokładności</u> Temperatura	-20°C – +50°C: +/-2°C
<u>Indeks dokładności</u> Wilgotność powietrza	20% – 45%: +/-9% 46% – 75%: +/-6% 76% – 98%: +/-9%
<u>Indeks dokładności</u> Ciśnienie atmosferyczne	960 hPa – 990 hPa: +/-10 hPa 991 hPa – 1030 hPa: +/- 5 hPa 1031 hPa – 1060 hPa: +/- 10 hPa

Elementos de comando e indicadores

1. Termómetro
2. Barómetro
3. Higrómetro
4. Chave de parafusos

Agradecemos que se tenha decidido por este produto Hamal!

Antes de utilizar o produto, leia completamente estas indicações e informações. Guarde, depois, estas informações num local seguro para consultas futuras. Se transmitir o produto para um novo proprietário, entregue também as instruções de utilização.

1. Conteúdo da embalagem

- 1 estação meteorológica „Milano“
- 1 parafuso de montagem
- 1 chave de parafusos
- 1 bucha
- Estas instruções de utilização

2. Indicações de segurança

- O produto está previsto apenas para utilização doméstica e não comercial.
- Não utilize o produto perto de aquecedores, outras fontes de calor ou directamente exposto à luz solar.
- Não utilize o produto fora dos limites de desempenho indicados nas especificações técnicas.
- Não deixe cair o produto nem o submeta a choques fortes.
- Elimine imediatamente o material da embalagem em conformidade com as normas locais aplicáveis.
- Não efectue modificações no aparelho. Perda dos direitos de garantia.

3. Montagem

Nota

- Efetue a montagem apenas após a configuração correta da estação meteorológica.
- Aquando da montagem da estação meteorológica, certifique-se de que esta é posicionada protegida da incidência direta da luz solar e da chuva.
- A altura padrão internacional para a medição da temperatura do ar é de 1,25 m (4 pés) acima do solo.

Aviso

- Para a montagem na parede prevista, adquira material de instalação adequado ou especial num estabelecimento especializado.
- Se o produto for fixado a um objeto ou edifício, a fixação deve ser realizada de forma adequada e segura e nunca utilizando colas.
- Certifique-se de que não são montadas peças avariadas ou danificadas.
- Antes da montagem, verifique a adequação da parede relativamente ao peso a aplicar e certifique-se de que, no local de montagem na parede, não existem cabos elétricos, tubos de água ou gás ou outras tubagens.
- Fixe as buchas, parafusos, pregos, etc. na parede prevista para o efeito.
- Pendure a estação meteorológica na mesma através da respetiva abertura.

4. Operação

- O termómetro (1) e o higrómetro (3) são fornecidos de fábrica prontos a funcionar.
- Ajuste o barómetro (2) à pressão atmosférica da sua localização, rodando cuidadosamente o parafuso de ajuste existente na parte traseira do barómetro (2) com a chave de parafusos (4) na direção correspondente.
- A escala externa do barómetro (2) refere-se aos valores de medição em hPa/mbar e a escala interna aos valores de medição em mmHg.
- Pode obter informações sobre a pressão atmosférica relativa atual da sua localização na Internet, no instituto de meteorologia local, na rádio, etc.
- De modo a evitar o desgaste das peças, ajuste lentamente. Se o intervalo de ajuste for grande, deve ajustar gradualmente.
- Evite rodar excessivamente!
- Bata levemente com o dedo na cobertura do barómetro (2) para vencer uma possível resistência do ponteiro e aumentar a precisão de ajuste.

5. Manutenção e conservação

limpe o produto apenas com um pano sem fiapos ligeiramente humedecido e não utilize produtos de limpeza agressivos.

6. Exclusão de garantia

A Hama GmbH & Co KG não assume qualquer responsabilidade ou garantia por danos provocados pela instalação, montagem ou manuseamento incorrectos do produto e não observação do das instruções de utilização e/ou das informações de segurança.

7. Contactos e apoio técnico

Em caso de dúvidas sobre o produto, contacte o serviço de assistência ao produto da Hama.

Linha de apoio ao cliente: +49 9091 502-115
(alemão/inglês)

Para mais informações sobre os serviços de apoio ao cliente, visite: www.hama.com

8. Especificações técnicas

	Estação meteorológica Milano
<u>Amplitude de medição</u> Temperatura Humidade do ar Pressão atmosférica	-20 °C – +50 °C 20% – 98% 960 hPa – 1060 hPa 720 mmHg - 795 mmHg
<u>Índice de precisão</u> Temperatura	-20°C – +50°C: +/-2°C
<u>Índice de precisão</u> Humidade do ar	20% – 45%: +/-9% 46% – 75%: +/-6% 76% – 98%: +/-9%
<u>Índice de precisão</u> Pressão atmosférica	960 hPa – 990 hPa: +/-10 hPa 991 hPa – 1030 hPa: +/- 5 hPa 1031 hPa – 1060 hPa: +/- 10 hPa

hama®

Hama GmbH & Co KG
86652 Monheim / Germany
www.hama.com

All listed brands are trademarks of the corresponding companies. Errors and omissions excepted, and subject to technical changes. Our general terms of delivery and payment are applied.

00123150/02.15