

hama[®]

THE SMART SOLUTION

Digital Photo Frame

Digitaler Bilderrahmen



Operating Instructions

Bedienungsanleitung

Mode d'emploi

Instrucciones de uso

Istruzioni per l'uso

Gebruiksaanwijzing

Instrukcja obsługi

Használati útmutató

Návod k použití

Návod na použitie

Manual de instruções

Manual de utilizare

GB

D

F

E

I

NL

PL

H

CZ

SK

P

RO

00095291

00095295

00118561

00118595

00118549

00118552

A

118561, 118549, 118552, 95291

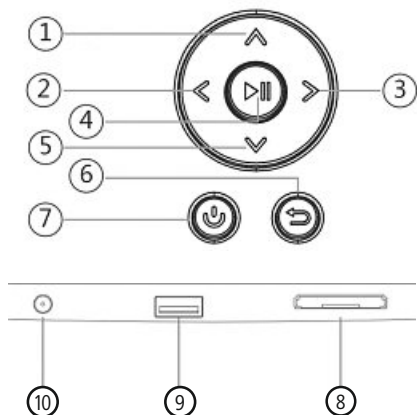

118595, 95295

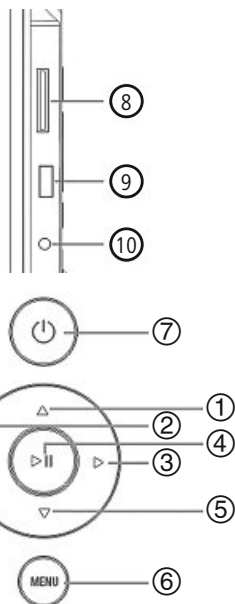
**B**



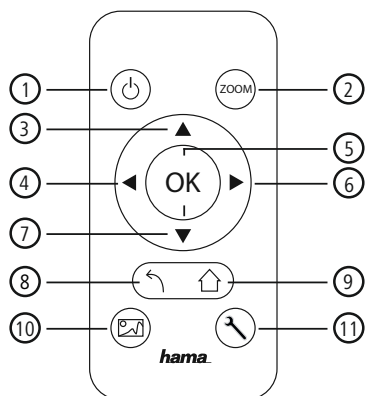
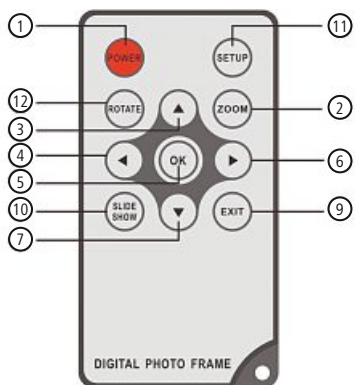



118595

118549, 95291, 95295, 118561,
118552









GB

Design and functionality

A

A: Digital picture frame – Control and connection panel		
1		Control button up / switch to next file
2		VOL- / left control button
3		VOL+ / right control button
4		Play/Pause / OK/ENTER button
5		Control button down / switch to previous file
6		ESC / back button MENU = 2x 
7		ON/OFF button
8		SD/MMC/SDHC card slot
9		USB (type A)
10		Socket for power supply adapter

B

B: Remote control		
1	POWER / 	ON/OFF
2	ZOOM	Image zoom function +/-
3		Up button
4		View previous photo
5	OK	Confirm button; play/pause button in playback mode
6		View next photo
7		Down button
8		Return to the previous menu
9	EXIT / 	Main / function menu
10	SLIDE SHOW / 	Starts the Photo Slideshow
11	SETUP / 	EXIT to system settings
12	ROTATE	Rotate photo anticlockwise

GB

Contents

1. Explanation of Warning Symbols and Notes	6
2. Package Contents	6
3. Safety Instructions	6
4. Defective Pixels	7
5. Getting Started	8
5.1 Setting up	8
5.2 Wall mounting	8
5.3 Inserting or changing the battery	9
5.4 Connecting the power supply	9
6. Operation	10
6.1 Using the menu	10
6.2 System settings	11
7. Functions	14
7.1 Photos	14
7.2 Calendar	15
7.3 Folder	16
8. Additional functions	17
8.1 Slide show variations	17
8.2 Causes of errors and error rectification	17
9. Care and Maintenance	18
10. Warranty Disclaimer	18
11. Service and Support	18
12. Technical specifications	19
13. Menu structure	23
14. Recycling Information	24

Thank you for choosing a Hama product.

Take your time and read the following instructions and information completely. Please keep these instructions in a safe place for future reference. If you sell the device, please pass these operating instructions on to the new owner.

1. Explanation of Warning Symbols and Notes

Warning

This symbol is used to indicate safety instructions or to draw your attention to specific hazards and risks.

Note

This symbol is used to indicate additional information or important notes.

2. Package Contents

- Digital picture frame
- 230V power supply unit
- Remote control
- These operating instructions

Note

Check the delivery for completeness and visible damage. Inform your supplier/dealer in the event of incomplete or damaged deliveries.

3. Safety Instructions

- The product is intended for private, non-commercial use only.
- Protect the product from dirt, moisture and overheating, and only use it in a dry environment.
- Do not drop the product and do not expose it to any major shocks.
- Do not operate the product outside the power limits given in the specifications.
- Only connect the product to a socket that has been approved for the device. The socket must be installed close to the product and easily accessible.
- Disconnect the product from the network using the power button – if this is not available, unplug the power cord from the socket.
- Lay all cables so that they do not pose a tripping hazard.
- Do not bend or crush the cable.
- Do not modify the product in any way. Doing so voids the warranty.
- Do not attempt to service or repair the product yourself. Leave any and all service work to qualified experts.
- Keep the packaging material out of the reach of children due to the risk of suffocation.
- Dispose of packaging material immediately according to locally applicable regulations.

Warning - Batterien

- Immediately remove and dispose of dead batteries from the product.
- Only use batteries (or rechargeable batteries) that match the specified type.
- When inserting batteries, note the correct polarity (+ and - markings) and insert the batteries accordingly. Failure to do so could result in the batteries leaking or exploding.
- Do not overcharge batteries.
- Keep batteries out of the reach of children.
- Do not short circuit the batteries/rechargeable batteries and keep them away from uncoated metal objects.

Warning

- Do not open the product. Do not continue to operate the product if it is damaged, which may be indicated by smoke, odour or loud noises. Immediately contact your dealer or our service department (see item **Service and Support**).
- Do not use the product if the adapter, connection cable or power cable is damaged.

4. Defective Pixels

Note

Pixel defects can occur due to the manufacturing process. These manifest themselves as white or black pixels that permanently light up during playback. Within the context of production tolerances, a maximum of 0.01% of these pixel defects measured against the total size of the screen are permitted as a tolerance and are not considered a product defect.

5. Getting Started

5.1 Setting up

- Screw the foot into the threaded hole on the back of the device.
- Remove the protection foil from the display.
- Set the product on a flat, level surface where it will not slip.
- Do not place any other objects on top of the device.

5.2 Wall mounting

Alternatively, you may use the threaded hole on the back of the device to mount it to the wall using a VESA-compatible wall bracket.

VESA specification in the corresponding technical data.

Note on available accessories

You can find a selection of compatible Hama products at www.hama.com.

Note

- Before mounting, check that the wall you have chosen is suitable for the weight to be mounted. Also make sure that there are no electric, water, gas or other lines running through the wall at the mounting site.
- Buy special or suitable installation material from a specialised dealer for wall-mounting.
- Do not mount the product above locations where persons might linger.

5.3 Inserting or changing the battery

- Open the battery compartment of the remote control
- Insert a type CR2025 button cell battery, observing polarity.
- Remove the contact breaker strip from the battery if present.
- Close the battery compartment. Make sure that the cover closes easily and tightly.

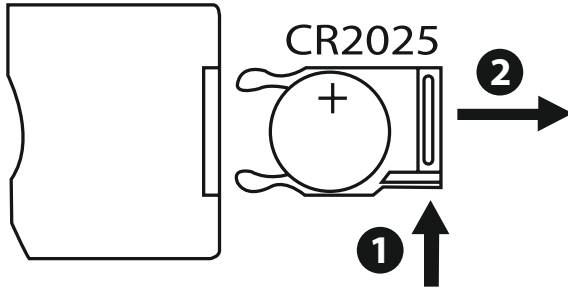

GB

5.4 Connecting the power supply

Warning

- Only connect the product to a socket that has been approved for the device. The socket must be installed close to the product and easily accessible.
- Do not continue to operate the device if it becomes visibly damaged. (This is mandatory for all products with 220 V mains connections.)

Note

- The power supply unit is suitable for mains voltages of 100–240 V and therefore can be used worldwide. Please note that a country-specific adapter may be necessary.
 - You can find a selection of compatible Hama products at www.hama.com.
- Connect the enclosed power supply unit to a properly installed socket.
 - Then connect the lead of the power supply unit to the DC In of the device.

6. Operation

6.1 Using the menu

The device is equipped with a user-friendly menu. The menu appears on the screen.

The following types of storage media can be read:

- SD/SDHC - cards (up to 32 GB)
- USB storage media

Switch on the device by pressing the ON/OFF switch

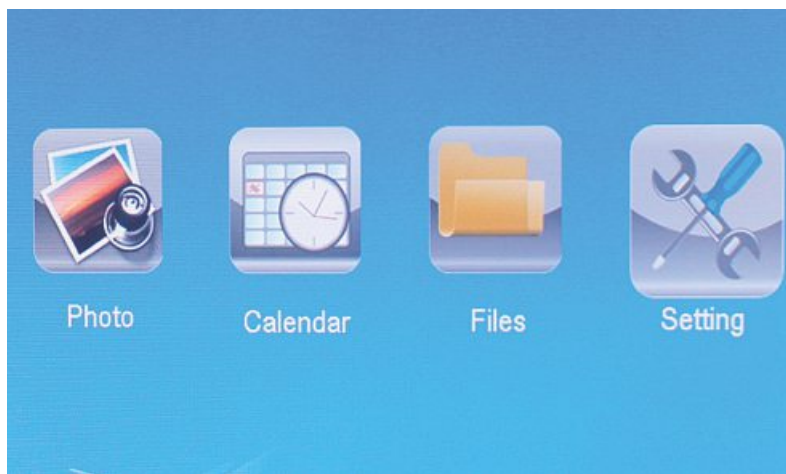

You open the main menu using the [MENU] button. In the menu, use the [◀][▶] buttons to move around, and select the desired function.

When you confirm your selection by pressing [OK], a corresponding submenu appears. In this menu, use the [▲] or [▼] buttons to move around, and select the desired line. The selected line is highlighted in colour.

Confirm your selection using the [OK] button. Usually, an additional menu will then appear, in which you move around using the [◀][▶][▲][▼] buttons and select the desired setting. Use button [EXIT] to exit the current menu level.

For orientation purposes, the menu structure is also included in the Appendix.

You can control the device using the buttons on the rear or with the included remote control.

6.2 System settings



To enter the setup menu, press the **[SETUP]** button on your remote control or use the **[◀][▶]** buttons on the rear of the device or the remote control to access the "Settings" menu item

The following menu items are available:



Photo Setup	Display Mode	Select between two display modes
	Music	Function menu for switching the music on/off during the slideshow
	Display Ratio	Adjust image to the screen
	Slide Speed	Select the time interval at which the images should change (3/5/15/30 sec.; 1/5/15 min.)
	Slideshow Repeat	Function menu for setting the playback loop
	Slideshow Effect	Function menu for setting the image transitions
	Slide Mode	Function for displaying up to four images simultaneously
Calendar Setup	Date	Function menu for setting the date
	Set Time Format	Function menu for setting the time
	Clock Time	
	Alarm Status	Function menu for setting the alarm time
	Alarm Time	
	Alarm Frequency	

GB

System Setup	Language	Select the desired language menu/operating language
	Brightness	Set the brightness, contrast, colour saturation, and tint of the device
	Contrast	
	Saturation	
	Hue	
	Power On	Set the time at which the device is to switch on or off.
	Auto Boot Time	
	Power Off	
	Auto Shut Time	
	Auto-Power-Frequency	NOTE: Auto switch-on/switch-off function must first be activated!
	Volume	
	Reset Setting	Function menu for resetting to factory settings
	Version	Function menu for displaying the current firmware version
	System Upgrade	Function menu for updating the firmware
Start-up-Modus	Select a start up mode: main menu, photo, video, music, calendar	

7. Functions

7.1 Photos



The device starts a photo slide show automatically when a storage medium is inserted. If no storage medium has been inserted, the device uses the photos stored on the internal memory. You can navigate in the photo menu as follows:

- Use the [◀][▶][▲][▼] buttons on the device or remote control to select the symbol and then press [OK].
- In the default setting, the device displays the slide show upon start-up.
- Press the [EXIT] button on the remote control or the [MENU] button on the device to switch to picture preview mode.
- Use the [◀][▶][▲][▼] buttons to select a photo and then press [OK] to start playback.
- During picture playback (or slide show), press the [PLAY/PAUSE] button on the remote control and then hold down [SETUP] for approx. 2 seconds to show options for the currently displayed picture.

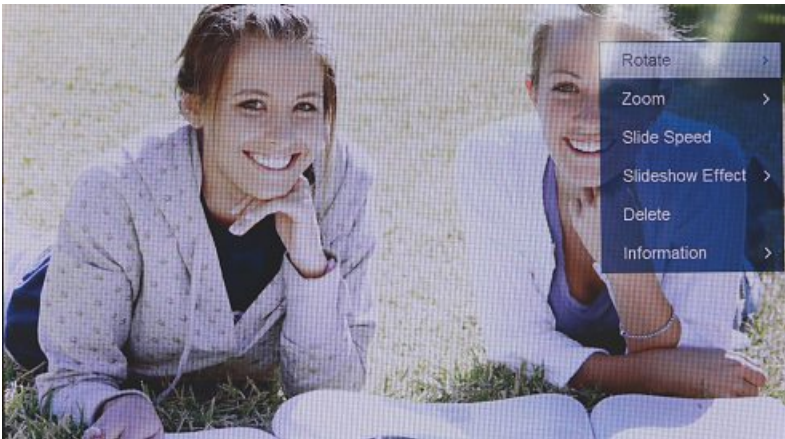

NOTE

You can make additional changes to the settings in the music settings menu.

7.2 Calendar



Use the [◀][▶][▲][▼] buttons on the device or remote control to select the symbol and then press [OK].



You can perform the following functions:

- You can change the year using the [◀][▶] buttons.
- You can change the month using the [▲][▼] buttons.

NOTE

- You can make additional changes to the settings in the calendar settings menu.

7.3 Folder



Use the [◀][▶][▲][▼] buttons on the device or remote control to select the symbol and then press [OK].



GB

Use the [▲][▼] buttons to select a file and then press the [▶] button on the remote control or Ⓢ on your device. A new menu window appears. You can use this window to save all of the files from the storage medium in the internal memory.

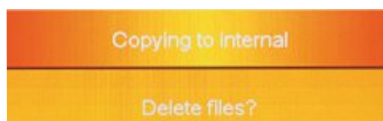

- Select **Ja / Yes** and then press [OK] to transfer the selected file from the storage medium to the internal memory.
- Press **Nein / No** to return to the folder level.

NOTE

Take care that only models equipped with internal memory support the internal storage of data. This feature is only available with certain models.

8. Additional functions

8.1 Slide show variations



8.2 Causes of errors and error rectification

The following table can be used to localise and rectify minor errors with the device:

	Error	Possible cause	Solution
General information	Display is blank	Device is switched off	Switch on the device.
		Power supply adapter not connected correctly	Ensure that the power supply adapter is plugged in and connected to the device.
		No mains power	Check your fuse box.
		Device is faulty	Inform our customer service department.
General information	Device turns off	By static electricity, such as occur during normal daily use (carpet, wool sweater), it may happen that the device will go into Standby Mode.	In case that the device shouldn't react on any commands or show a black screen, reset the device by pressing the POWER button on the remote control or on the backpanel of the device.
DPF	No image appears	No storage medium is inserted	Insert a storage medium.
		The storage medium does not contain data	Check your storage medium.

NOTE

- Contact our customer service department if the problem remains after taking the steps detailed above.

9. Care and Maintenance

The display on your device is located behind protective glass.

- Only clean the display with a dry, soft cloth.
- Do not apply pressure to the screen surface when you clean the device.
- To keep from damaging the surface, do not use solvents or alcohol-based cleaners to clean the device.



Note

For gentle cleaning and care of the display, we recommend that you use a microfibre cleaning cloth.

- Clean the rest of the device with a dry cloth. You can lightly dampen the cloth if the device is very dirty.

10. Warranty Disclaimer

Hama GmbH & Co. KG assumes no liability and provides no warranty for damage resulting from improper installation/mounting, improper use of the product or from failure to observe the operating instructions and/or safety notes.

GB

11. Service and Support

Please contact Hama Product Consulting if you have any questions about this product.

Hotline: +49 9091 502-115 (German/English)

Further support information can be found here:

www.hama.com

12. Technical specifications



Note

We reserve the right to make technical and design changes without prior notice.

	Digital Picture Frame 00118561
Power supply input	100-240 V AC / 50/60 Hz / 0,4A Max
Power supply output	5 V DC / 1.5 A
Power consumption	< 6.5 W
Dimensions	220 x 54 x 184 mm (with the base) 220 x 4 x 184 mm (without the base)
Weight	ca. 525 g
Recommended ambient temperature for device	0°C - 40°C (32 - 104 F)
Relative humidity	10 - 80 % (non-condensing)
Display	24,64 cm (9.7") 4:3 TFT-LED
Resolution	1024 x 768 (RGB)
Brightness	150 cd/m ²
Contrast	400 : 1
Button cell battery (CR 2025)	CR2025 3V
Kompatible Speichermedien	SD/SDHC/MMC
External connections	USB Typ A, Host
Supported file formats	JPEG, JPG (up to 64 MP)

	Digital Picture Frame 00095291
Power supply input	100-240 V AC / 50/60 Hz / 0,4A Max
Power supply output	5 V DC / 1.5 A
Power consumption	< 6,8 W
Dimensions	234 x 56 x 198 mm (with the base) 234 x 8 x 198 mm (without the base)
Weight	ca. 580 g
Recommended ambient temperature for device	0°C - 40°C (32 - 104 F)
Relative humidity	10 - 80 % (non-condensing)
Display	24,64 cm (9.7") 4:3 TFT-LED
Resolution	1024 x 768 (RGB)
Brightness	150 cd/m ²
Contrast	400 : 1
Button cell battery (CR 2025)	CR2025 3V
Kompatible Speichermedien	SD / SDHC / MMC
External connections	USB Typ A, Host
Supported file formats	JPEG, JPG (up to 64 MP)

	Digital Picture Frame 00095295
Power supply input	100-240 V AC / 50/60 Hz / 0,4A Max
Power supply output	9V DC / 1.5 A
Power consumption	< 10.5 W
Dimensions	336 x 35 x 266 mm (with the base) 336 x 20 x 266 mm (without the base)
Weight	ca. 1360 g
Recommended ambient temperature for device	0°C - 40°C (32 - 104 F)
Relative humidity	10 - 80 % (non-condensing)
Display	30,73 cm (12.1") 4:3 TFT-LED
Resolution	800 x 600 (RGB)
Brightness	190 cd/m ²
Contrast	400 : 1
Button cell battery (CR 2025)	CR2025 3V
Kompatible Speichermedien	SD/SDHC/MMC
External connections	USB Typ A, Host
Supported file formats	JPEG, JPG (up to 48 MP)
Wall mount VESA	VESA 75 mm x 75 mm

GB

	Digital Picture Frame 00118595
Power supply input	100-240 V AC / 50/60 Hz / 0,4A Max
Power supply output	9V DC / 1,5 A
Power consumption	< 7,5 W
Dimensions	294 x 30 x 233 mm
Weight	ca. 1070 g
Recommended ambient temperature for device	0°C - 40°C (32 - 104 F)
Relative humidity	10 - 80 % (non-condensing)
Display	30.73 cm (7") 16:9 TFT-LED
Resolution	1024 x 768 (RGB)
Brightness	190 cd/m ²
Contrast	400 : 1
Button cell battery (CR 2025)	CR2025 3V
Kompatible Speichermedien	SD/SDHC
External connections	USB Typ A, Host
Supported file formats	JPEG, JPG (up to 16 MP)
Wall mount VESA	VESA 75 mm x 75 mm

	Digital Picture Frame 00118549
Power supply input	100-240 V AC / 50/60 Hz / 0,4A Max
Power supply output	5 V DC / 1.5 A
Power consumption	< 6.5 W
Dimensions	220 x 54 x 184 mm (with the base) 220 x 4 x 184 mm (without the base)
Weight	ca. 525 g
Recommended ambient temperature for device	0°C - 40°C (32 - 104 F)
Relative humidity	10 - 80 % (non-condensing)
Display	24,64 cm (9.7") 4:3 TFT-LED
Resolution	1024 x 768 (RGB)
Brightness	150 cd/m ²
Contrast	400 : 1
Button cell battery (CR 2025)	CR2025 3V
Kompatible Speichermedien	SD/SDHC/MMC
External connections	USB Typ A, Host
Supported file formats	JPEG, JPG (up to 64 MP)

	Digital Picture Frame 00118552
Power supply input	100-240 V AC / 50/60 Hz / 0,4A Max
Power supply output	5 V DC / 1.5 A
Power consumption	< 6.5 W
Dimensions	222 x 56 x 185 mm
Weight	ca. 520 g
Recommended ambient temperature for device	0°C - 40°C (32 - 104 F)
Relative humidity	10 - 80 % (non-condensing)
Display	24,64 cm (9.7") 4:3 TFT-LED
Resolution	1024 x 768 (RGB)
Brightness	150 cd/m ²
Contrast	400 : 1
Button cell battery (CR 2025)	CR2025 3V
Kompatible Speichermedien	SD/SDHC
External connections	USB Typ A, Host
Supported file formats	JPEG, JPG (up to 16 MP)

13. Menu structure

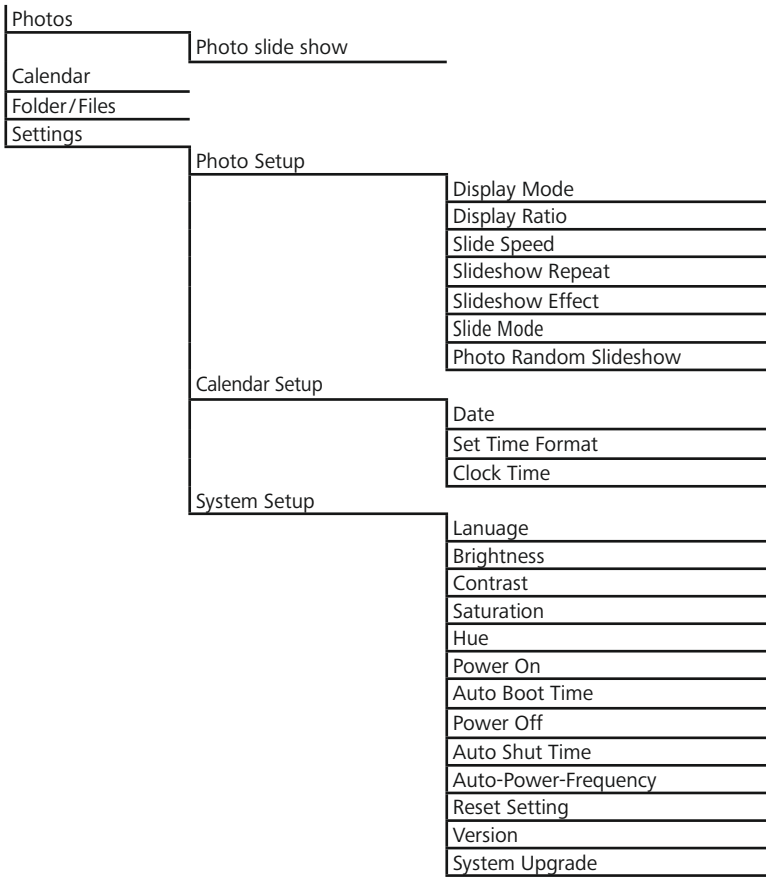

14. Recycling Information

Note on environmental protection:



After the implementation of the European Directive 2012/19/EU and 2006/66/EU in the national legal system, the following applies: Electric and electronic devices as well as batteries must not be disposed of with household waste. Consumers are obliged by law to return electrical and electronic devices as well as batteries at the end of their service lives to the public collecting points set up for this purpose or point of sale. Details to this are defined by the national law of the respective country. This symbol on the product, the instruction manual or the package indicates that a product is subject to these regulations. By recycling, reusing the materials or other forms of utilising old devices/Batteries, you are making an important contribution to protecting our environment.



A

118561, 118549, 118552, 95291

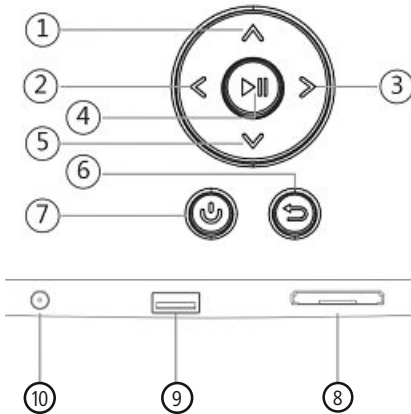

118595, 95295

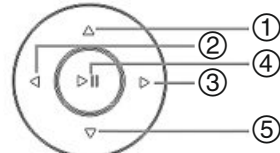
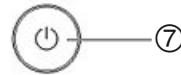
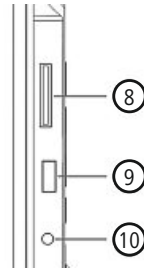
**D****B**

118595

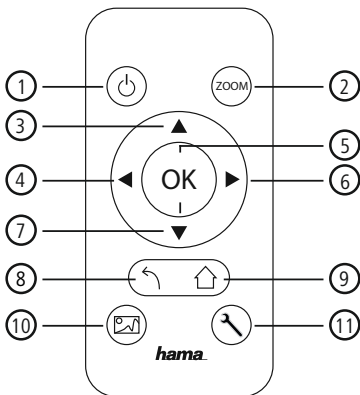

118549, 95291, 95295, 118561, 118552

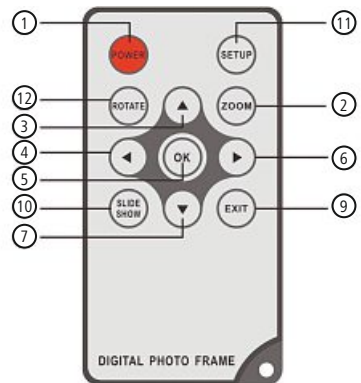

Bedienungselemente und Anzeigen

A

A: Digitaler Bilderrahmen – Bedien- und Anschlussfeld

1		Steuerungstaste Aufwärts / zur nächste Datei wechseln
2		VOL -/ Links - Steuerungstaste
3		VOL +/ Rechts - Steuerungstaste
4		Play/Pause/OK/ENTER - Taste
5		Steuerungstaste Abwärts / zur letzte Datei wechseln
6	MENU / 	Exit / Zurück - Taste MENU = 2x 
7		EIN/AUS - Taste
8		SD/MMC/SDHC Kartenslot
9		USB (Typ A)
10		Anschlußbuchse für Netzadapter

B

B: Fernbedienung

1	POWER / 	On/Off
2	ZOOM	Bild Zoom - Funktion
3		Aufwärts
4		Vorheriges Photo betrachten
5	OK	Bestätigungs-Taste; Play/pause - Taste im Abspielmodus
6		Nächstes Photo betrachten
7		Abwärts
8		Zurück zum vorhergehenden Menü
9	EXIT / 	aktuelle Menüebene verlassen, zurück zum Hauptmenü
10	SLIDE SHOW / 	Startet die Photo Slideshow direkt
11	SETUP / 	Zurück zur Systemeinstellung
12	ROTATE	Photo gegen den Uhrzeigersinn drehen

D

Inhaltsverzeichnis

1. Erklärung von Warnsymbolen und Hinweisen	28
2. Packungsinhalt	28
3. Sicherheitshinweise.....	28
4. Pixelfehler.....	29
5. Inbetriebnahme	30
5.1 Aufstellen	30
5.2 Wandmontage	30
5.3 Batterie einlegen, bzw. wechseln	31
5.4 Anschluss der Stromversorgung	31
6. Bedienung und Betrieb.....	32
6.1 Die Menüführung.....	32
6.2 Systemeinstellungen	33
7. Funktionen.....	35
7.1 Photo.....	35
7.2 Kalender	36
7.3 Ordner	37
8. Zusatzfunktionen.....	38
8.1 Photo-Slideshow-Varianten	38
8.2 Fehlerursachen und -behebung.....	38
9. Wartung und Pflege	39
10. Haftungsausschluss.....	39
11. Service und Support	39
12. Technische Daten.....	40
13. Menüstruktur.....	44
14. Entsorgungshinweise	45

Vielen Dank, dass Sie sich für ein Hama Produkt entschieden haben!

Nehmen Sie sich Zeit und lesen Sie die folgenden Anweisungen und Hinweise zunächst ganz durch. Bewahren Sie diese Bedienungsanleitung anschließend an einem sicheren Ort auf, um bei Bedarf darin nachschlagen zu können.

Sollten Sie das Produkt veräußern, geben Sie diese Bedienungsanleitung an den neuen Eigentümer weiter.

1. Erklärung von Warnsymbolen und Hinweisen

Warnung

Wird verwendet, um Sicherheitshinweise zu kennzeichnen oder um die Aufmerksamkeit auf besondere Gefahren und Risiken zu lenken.

Hinweis

Wird verwendet, um zusätzliche Informationen oder wichtige Hinweise zu kennzeichnen.

2. Packungsinhalt

- Digitaler Bilderrahmen
- 230V Netzteil
- Fernbedienung
- Diese Bedienungsanleitung

Hinweis

Prüfen Sie die Lieferung auf Vollständigkeit und auf sichtbare Schäden. Melden Sie eine unvollständige oder beschädigte Lieferung umgehend Ihrem Lieferanten/Händler.

3. Sicherheitshinweise

- Das Produkt ist für den privaten, nicht-gewerblichen Haushaltsgebrauch vorgesehen.
- Schützen Sie das Produkt vor Schmutz, Feuchtigkeit und Überhitzung und verwenden Sie es nur in trockenen Räumen.
- Lassen Sie das Produkt nicht fallen und setzen Sie es keinen heftigen Erschütterungen aus.
- Betreiben Sie das Produkt nicht außerhalb seiner in den technischen Daten angegebenen Leistungsgrenzen.
- Betreiben Sie das Produkt nur an einer dafür zugelassenen Steckdose. Die Steckdose muss in der Nähe des Produktes angebracht und leicht zugänglich sein.
- Trennen Sie das Produkt mittels des Ein-/Ausschalters vom Netz – wenn dieser nicht vorhanden ist, ziehen Sie die Netzleitung aus der Steckdose.
- Verlegen Sie alle Kabel so, dass sie keine Stolpergefahr darstellen.
- Knicken und quetschen Sie das Kabel nicht.

- Nehmen Sie keine Veränderungen am Produkt vor. Dadurch verlieren sie jegliche Gewährleistungsansprüche.
- Versuchen Sie nicht, das Produkt selbst zu warten oder zu reparieren. Überlassen Sie jegliche Wartungsarbeit dem zuständigen Fachpersonal.
- Halten Sie Kinder unbedingt von dem Verpackungsmaterial fern, es besteht Erstickungsgefahr.
- Entsorgen Sie das Verpackungsmaterial sofort gemäß den örtlich gültigen Entsorgungsvorschriften.

Warnung - Batterien

- Entfernen und entsorgen Sie verbrauchte Batterien unverzüglich aus dem Produkt.
- Verwenden Sie ausschließlich Akkus (oder Batterien), die dem angegebenen Typ entsprechen.
- Beachten Sie unbedingt die korrekte Polarität (Beschriftung + und -) der Batterien und legen Sie diese entsprechend ein. Bei Nichtbeachtung besteht die Gefahr des Auslaufens oder einer Explosion der Batterien.
- Laden Sie Batterien nicht.
- Bewahren Sie Batterien außerhalb der Reichweite von Kindern auf.
- Schließen Sie Akkus/Batterien nicht kurz und halten Sie sie von blanken Metallgegenständen fern.

Warnung

- Öffnen Sie das Produkt nicht und betreiben Sie es bei Beschädigungen, davon ausgehender Rauchentwicklung, Geruchsbildung oder lauten Geräusche nicht weiter. Wenden Sie sich umgehend an Ihren Händler oder unsere Serviceabteilung (siehe Pkt. Service und Support).
- Verwenden Sie das Produkt nicht, wenn der Adapter, das Anschlusskabel oder die Netzleitung beschädigt sind.

4. Pixelfehler

Hinweis

Bedingt durch den Herstellungsprozess kann es zu sog. Pixelfehlern kommen. Diese äußern sich im allg. durch weiße oder schwarze Pixel, die während der Wiedergabe permanent aufleuchten. Im Rahmen von Fertigungstoleranzen sind max. 0,01% dieser Pixelfehler gemessen an der Gesamtgröße des Displays als Toleranz möglich und stellen keinen Produktfehler dar.

5. Inbetriebnahme

5.1 Aufstellen

- Schrauben Sie den Standfuß in die dafür vorgesehene Gewindeöffnung auf der Rückseite des Produktes ein.
- Entfernen Sie die Displayschutzfolie.
- Stellen Sie das Produkt auf eine ebene, waagerechte und rutschfeste Fläche.
- Stellen Sie keine anderen Gegenstände auf das Produkt.

5.2 Wandmontage

Alternativ können Sie die Befestigungsvorbereitung auf der Rückseite des Produktes für eine Wandmontage verwenden, bzw. können das Produkt an VESA kompatiblen Wandhalterungen befestigen.

Angabe der VESA in den jeweiligen Technischen Daten.

Hinweis - Zubehörinformation

Eine entsprechende Auswahl an Hama Produkten finden Sie unter www.hama.com.

Hinweis

- Prüfen Sie vor Montage die Eignung der vorgesehenen Wand für das anzubringende Gewicht und vergewissern Sie sich, dass sich an der Montagestelle in der Wand keine elektrischen Leitungen, Wasser-, Gas- oder sonstige Leitungen befinden.
- Besorgen Sie sich spezielles bzw. geeignetes Montagematerial im Fachhandel für die Montage an der vorgesehenen Wand.
- Montieren Sie das Produkt nicht an Orten, unter denen sich Personen aufhalten könnten.

5.3 Batterie einlegen, bzw. wechseln

- Öffnen Sie das Batteriefach der Fernbedienung
- Legen Sie die Knopfzelle des Typs CR2025 polrichtig ein.
- Wahlweise entfernen Sie den Kontaktunterbrecherstreifen der Batterie.
- Schließen Sie das Batteriefach wieder. Beachten Sie dabei, dass die Verriegelung sauber einrastet.

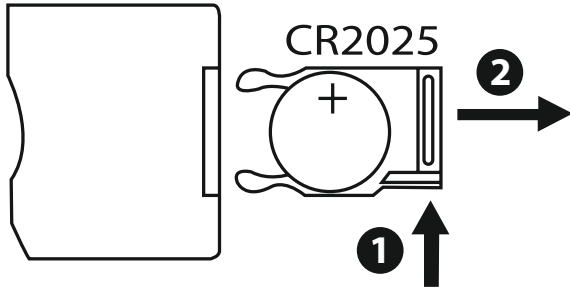

D

5.4 Anschluss der Stromversorgung

Warnung

- Betreiben Sie das Produkt nur an einer dafür zugelassenen Steckdose. Die Steckdose muss in der Nähe des Produktes angebracht und leicht zugänglich sein.
- Betreiben Sie das Produkt nicht weiter, wenn es offensichtlich Beschädigungen aufweist.

Hinweis

- Das Netzgerät ist für eine Netzspannung von 100-240 V geeignet und daher weltweit einsetzbar. Beachten Sie, dass hierzu ein länderspezifischer Adapter notwendig ist.
 - Eine entsprechende Auswahl an Hama Produkten finden Sie unter www.hama.com.
- Verbinden Sie das mitgelieferte Netzteil mit einer ordnungsgemäß installierten und funktionsfähigen Steckdose.
 - Verbinden Sie anschließend das Anschlusskabel des Netzteils mit dem DC-IN Anschluss des Produktes.

6. Bedienung und Betrieb

6.1 Die Menüführung

Das Gerät ist mit einer benutzerfreundlichen Menüführung ausgestattet. Die Menüführung wird am Bildschirm eingeblendet.

Folgende Speichermedien können gelesen werden:

- SD/SDHC - Karten (bis 32 GB)
- USB Speichermedien

Schalten Sie das Gerät ein, indem Sie den ON/OFF (Ein/Aus) Schalter betätigen.

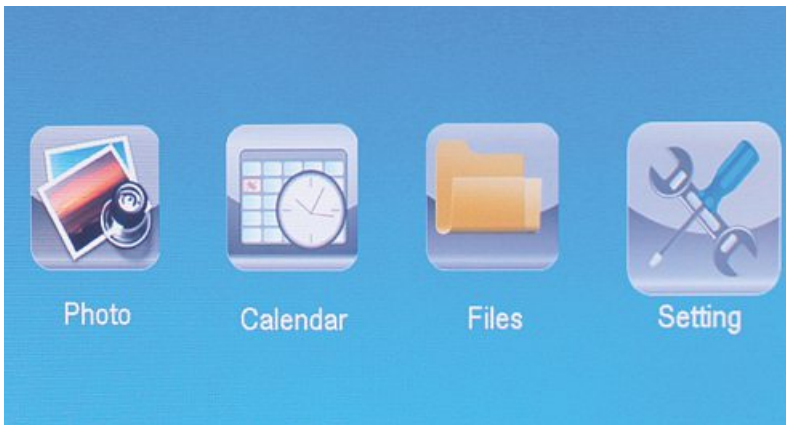

Sie rufen das Hauptmenü mit der **[MENÜ]**-Taste auf. Im Menü bewegen Sie sich mit den **[◀][▶]**-Tasten und wählen die gewünschte Funktion.

Wenn Sie Ihre Wahl mit der **[OK]**-Taste bestätigen, erscheint ein entsprechendes Untermenü. Hier bewegen Sie sich mit den **[▲]** oder **[▼]**-Tasten und wählen die gewünschte Zeile. Die gewählte Zeile ist farblich markiert.

Bestätigen Sie Ihre Wahl mit der **[OK]**-Taste. Meist erscheint dann ein weiteres Menü, in dem Sie sich mit den **[◀][▶][▲][▼]**-Tasten bewegen und die gewünschte Einstellung wählen.

Mit der Taste **[EXIT]**-Taste verlassen Sie die aktuelle Menüebene.

Zur Orientierung siehe auch die Menüstruktur im Anhang.

Sie können das Gerät mit den Tasten auf der Rückseite oder der im Lieferumfang enthaltenen Fernbedienung steuern.

6.2 Systemeinstellungen



Um in das Setupmenü zu gelangen, drücken Sie nun die **[SETUP]**-Taste auf ihrer Fernbedienung, oder bewegen Sie sich mit den [**◀**][**▶**]-Tasten auf der Rückseite des Gerätes oder der Fernbedienung auf den Menüpunkt.

Folgende Menüpunkte stehen zur Verfügung:



Foto - Einstellungen	Anzeigemodus	Hier können Sie zwischen zwei Anzeigemodi wählen
	Bild-Anzeige	Bild zum Bildschirm ausrichten
	Intervall	Wählen Sie die Zeitdauer aus, mit dem die Bilder ablaufen sollen (3/5/15/30 Sek. 1/5/15 Min.)
	Wiederholen	Funktionsmenü zum einstellen der Wiederholschleife
	Übergänge	Funktionsmenü zum einstellen der Bildübergänge
	Diaschau Modus	Mit dieser Funktion können bis zu vier Bilder gleichzeitig angezeigt werden
	Zufällige Bildwiedergabe	Funktionsmenü zum Auswählen der Abspielfolge in der Foto-Slideshow (Geordnet in Reihenfolge oder Zufällig)
Kalender - Einstellungen	Datum	Funktionsmenü zum Einstellen des Datums
	Zeitformat	Funktionsmenü zum einstellen der Uhrzeit
	Uhrzeit	
System - Einstellungen	Sprache	Wählen Sie die gewünschte Menü/Bediensprache aus
	Helligkeit	
	Kontrast	Hier stellen Sie die Helligkeit, Kontrast, Farbsättigung und Schattierung des Gerätes ein
	Sättigung	
	Farbton	
	Autom. Einschalten	Hier kann eingestellt werden, wann das Gerät Einschalten oder Ausschalten soll.
	Einschaltzeit	
	Autom. Ausschalten	ACHTUNG: das Einschalten und Ausschalten muß vorher noch extra aktiviert werden!
	Ausschaltzeit	
	Autom. Ein/Aus Wdh.	
	Reset	Funktionsmenü zum Zurücksetzen auf den Werkszustand
	Version	Funktionsmenü zum anzeigen der aktuellen Firmware Version
System Upgrade	Funktionsmenü zum aktualisieren der Firmware	

7. Funktionen

7.1 Photo



Das Gerät startet automatisch mit der Photo-Diashow sobald Sie ein Speichermedium eingelegt haben. Bei nicht eingelegtem Speichermedium, startet das Gerät mit den abgespeicherten Daten des internen Speichers.

- Wählen Sie mit Hilfe der [◀][▶][▲][▼]-Tasten auf Ihrem Gerät oder der Fernbedienung das Symbol aus und bestätigen Sie die Auswahl mit [OK]
- Das Gerät startet standardmäßig mit der Slideshow.
- Drücken Sie die [EXIT]-Taste auf der Fernbedienung oder die [MENU]-Taste auf dem Gerät, um in den Bildvorschau Modus zu wechseln.
- Wählen Sie mit Hilfe der [◀][▶][▲][▼]-Tasten ein Photo aus und starten Sie mit [OK] die Wiedergabe.
- Drücken Sie während der Bildwiedergabe (auch Dia-Show) auf der Fernbedienung die Taste [PLAY/PAUSE] und anschließend für ca. 2 Sek. [SETUP], um weitere Optionen für das angezeigte Bild aufzurufen.

D

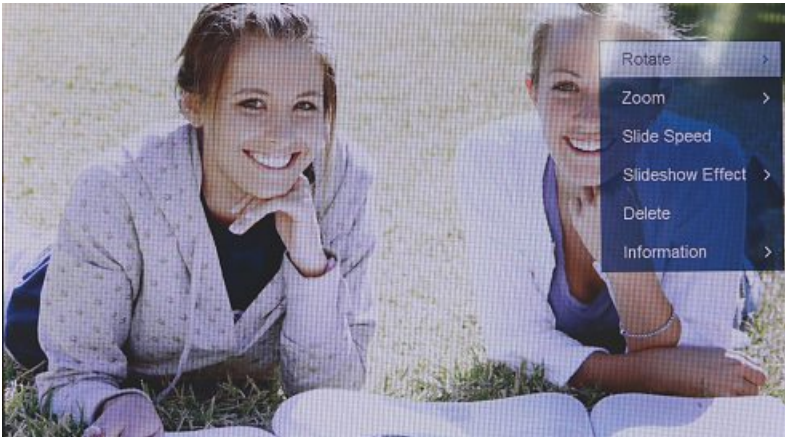

Hinweis

Im Photo-Einstellungs-Menü können Sie weitere Einstellungen vornehmen

7.2 Kalender



Drücken Sie mit den [◀][▶][▲][▼] auf ihrem Gerät oder der Fernbedienung auf das Symbol und drücken Sie die [OK]-Taste.



Folgende Funktionen können Sie ausführen:

- Mit Hilfe der [◀][▶]-Taste können Sie das Jahr verändern
- Mit Hilfe der [▲][▼]-Tasten können Sie den Monat wechseln

Hinweis

- Im Kalender-Einstellungs-Menü können Sie weitere Einstellungen vornehmen.

7.3 Ordner



Drücken Sie mit den [◀][▶][▲][▼] auf ihrem Gerät oder der Fernbedienung auf das Symbol und drücken Sie die [OK]-Taste.

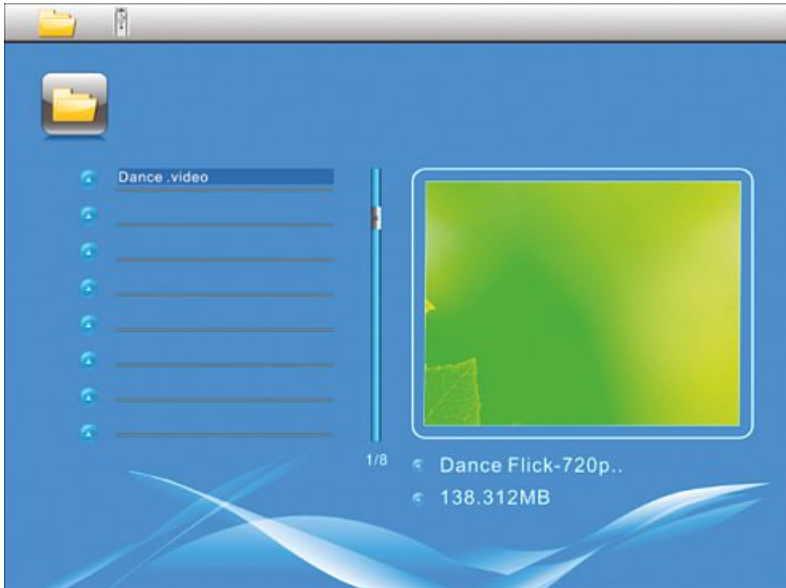

Wählen Sie mit den [▲][▼]-Tasten die gewünschte Datei aus und drücken Sie anschließend die [▶]-Taste auf ihrer Fernbedienung oder Taste Ⓢ auf ihrem Gerät. Es erscheint nun ein neues Menüfenster mithilfe Sie alle auf dem Speichermedium befindlichen Dateien auf den internen Speicher speichern können.

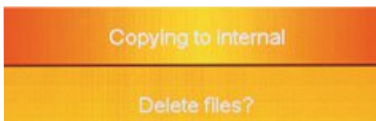

- Durch Bestätigung **Ja / Yes** mit der [OK]-Taste wird nun die ausgewählte Datei vom Speichermedium auf den internen Speicher übertragen.
- Drücken Sie **Nein / No** kommen Sie zurück auf die Order Ebene.

Hinweis

Funktion nur möglich, wenn ein interner Speicher vorhanden ist.

8. Zusatzfunktionen

8.1 Photo-Slideshow-Varianten



8.2 Fehlerursachen und -behebung

Die nachfolgende Tabelle hilft bei der Lokalisierung und Behebung kleinerer Störungen:

	Fehler	Mögliche Ursache	Behebung
Allgemein	Keine Anzeige auf dem Display	Gerät ist ausgeschaltet	Schalten Sie das Gerät ein.
		Netzadapter nicht korrekt angeschlossen	Stellen Sie sicher, dass der Netzadapter in der Steckdose steckt und am Gerät angeschlossen ist.
		Steckdose liefert keine Spannung	Überprüfen Sie die Haussicherungen.
		Gerät defekt	Benachrichtigen Sie den Kundendienst.
DPF	Gerät schaltet plötzlich ab	Durch statische Entladungen, wie sie im normalen Alltagsgebrauch vorkommen (Teppichboden, Wollpullover), kann es passieren, dass das Produkt in den Standbymodus wechselt.	Sollte das Gerät nicht mehr reagieren oder kein Bild mehr anzeigen, betätigen Sie den POWER Knopf an der Fernbedienung oder an der Rückseite des Gerätes, um das Gerät wieder einzuschalten.
	Kein Bild wird angezeigt	Kein Speichermedium eingesteckt	Stecken Sie ein Speichermedium ein.
		Speichermedium enthält keine Daten	Überprüfen Sie Ihr Speichermedium.

Hinweis

- Wenn Sie mit den vorstehend genannten Schritten das Problem nicht lösen können, wenden Sie sich bitte an den Kundendienst.

9. Wartung und Pflege

Das Display des Gerätes befindet sich hinter einem Schutzglas.

- Reinigen Sie das Display nur mit einem trocken, weichen Tuch.
- Üben Sie beim Reinigen keinen Druck auf die Bildschirmfläche aus.
- Verwenden Sie zur Reinigung keine Lösungsmittel- oder alkoholhaltigen Reiniger um die Oberfläche nicht zu beschädigen.

Hinweis

Zur schonenden Reinigung und Pflege des Displays empfehlen wir Ihnen ein Microfaser-Reinigungstuch.

- Reinigen Sie den Rest des Gerätes mit einem trocken Tuch. Bei starker Verschmutzung kann das Tuch ein wenig angefeuchtet werden.

10. Haftungsausschluss

Die Hama GmbH & Co. KG übernimmt keinerlei Haftung oder Gewährleistung für Schäden, die aus unsachgemäßer Installation, Montage und unsachgemäßem Gebrauch des Produktes oder einer Nichtbeachtung der Bedienungsanleitung und/oder der Sicherheitshinweise resultieren.

11. Service und Support

Bitte wenden Sie sich bei Fragen zum Produkt gerne an die Hama-Produktberatung.
Hotline: +49 9091 502-115 (Deu/Eng)
Weitere Supportinformationen finden sie hier: www.hama.com

12. Technische Daten

Hinweis

Änderungen von Design und technischen Daten bleiben vorbehalten und bedürfen keiner Ankündigung.

	Digitaler Bilderrahmen 00118561
Stromversorgung Eingang	100-240 V AC / 50/60 Hz / 0,4A Max
Stromversorgung Ausgang	5V DC / 1.5A
Leistungsaufnahme	< 6.5W
Abmessungen	220 x 54 x 184 mm (mit Standfuß) 220 x 4 x 184 mm (ohne Standfuß)
Gewicht	ca. 525 g
Empfohlene Geräteumgebung	0°C - 40°C (32 - 104 F)
Relative Luftfeuchtigkeit	10 - 80 % (nicht kondensierend)
Display	24,64 cm (9.7") 4:3 TFT-LED
Auflösung	1024 x 768 (RGB)
Helligkeit	150 cd/m ²
Kontrast	400 : 1
Batterie Knopfzelle	CR2025 3V
Kompatible Speichermedien	SD/SDHC/MMC
Externe Anschlüsse	USB Typ A, Host
Unterstützte Dateiformate	JPEG, JPG (up to 64 MP)

	Digitaler Bilderrahmen 00095291
Stromversorgung Eingang	100-240 V AC / 50/60 Hz / 0,4A Max
Stromversorgung Ausgang	5V DC / 1.5A
Leistungsaufnahme	< 6.8W
Abmessungen	234 x 56 x 198 mm (mit Standfuß) 234 x 8 x 198 mm (ohne Standfuß)
Gewicht	ca. 580 g
Empfohlene Geräteumgebung	0°C - 40°C (32 - 104 F)
Relative Luftfeuchtigkeit	10 - 80 % (nicht kondensierend)
Display	24,64 cm (9.7") 4:3 TFT-LED
Auflösung	1024 x 768 (RGB)
Helligkeit	150 cd/m ²
Kontrast	400 : 1
Batterie Knopfzelle	CR2025 3V
Kompatible Speichermedien	SD / SDHC / MMC
Externe Anschlüsse	USB Typ A, Host
Unterstützte Dateiformate	JPEG, JPG (up to 64 MP)

	Digitaler Bilderrahmen 00095295
Stromversorgung Eingang	100-240 V AC / 50/60 Hz / 0,4A Max
Stromversorgung Ausgang	9V DC / 1.5 A
Leistungsaufnahme	< 10.5W
Abmessungen	336 x 35 x 266 mm (mit Standfuß) 336 x 20 x 266 mm (ohne Standfuß)
Gewicht	ca. 1360 g
Empfohlene Geräteumgebung	0°C - 40°C (32 - 104 F)
Relative Luftfeuchtigkeit	10 - 80 % (nicht kondensierend)
Display	30,73 cm (12.1") 4:3 TFT-LED
Auflösung	800 x 600 (RGB)
Helligkeit	190 cd/m ²
Kontrast	400 : 1
Batterie Knopfzelle	CR2025 3V
Kompatible Speichermedien	SD/SDHC/MMC
Externe Anschlüsse	USB Typ A, Host
Unterstützte Dateiformate	JPEG, JPG (up to 48 MP)
Vorrichtung zur Wandmontage	VESA 75 mm x 75 mm

	Digitaler Bilderrahmen 00118595
Stromversorgung Eingang	100-240 V AC / 50/60 Hz / 0,4A Max
Stromversorgung Ausgang	9V DC / 1,5A
Leistungsaufnahme	< 7,5W
Abmessungen	294 x 30 x 233 mm
Gewicht	ca. 1070 g
Empfohlene Geräteumgebung	0°C - 40°C (32 - 104 F)
Relative Luftfeuchtigkeit	10 - 80 % (nicht kondensierend)
Display	30.73 cm (7") 16:9 TFT-LED
Auflösung	1024 x 768 (RGB)
Helligkeit	190 cd/m ²
Kontrast	400 : 1
Batterie Knopfzelle	CR2025 3V
Kompatible Speichermedien	SD/SDHC
Externe Anschlüsse	USB Typ A, Host
Unterstützte Dateiformate	JPEG, JPG (up to 16 MP)
Vorrichtung zur Wandmontage	VESA 75 mm x 75 mm

	Digitaler Bilderrahmen 00118549
Stromversorgung Eingang	100-240 V AC / 50/60 Hz / 0,4A Max
Stromversorgung Ausgang	5V DC / 1.5 A
Leistungsaufnahme	< 6.5 W
Abmessungen	220 x 54 x 184 mm (mit Standfuß) 220 x 4 x 184 mm (ohne Standfuß)
Gewicht	ca. 525 g
Empfohlene Geräteumgebung	0°C - 40°C (32 - 104 F)
Relative Luftfeuchtigkeit	10 - 80 % (nicht kondensierend)
Display	24,64 cm (9.7") 4:3 TFT-LED
Auflösung	1024 x 768 (RGB)
Helligkeit	150 cd/m ²
Kontrast	400 : 1
Batterie Knopfzelle	CR2025 3V
Kompatible Speichermedien	SD/SDHC/MMC
Externe Anschlüsse	USB Typ A, Host
Unterstützte Dateiformate	JPEG, JPG (up to 64 MP)

D

	Digitaler Bilderrahmen 00118552
Stromversorgung Eingang	100-240 V AC / 50/60 Hz / 0,4A Max
Stromversorgung Ausgang	5V DC / 1.5 A
Leistungsaufnahme	< 6.5 W
Abmessungen	222 x 56 x 185 mm
Gewicht	ca. 520 g
Empfohlene Geräteumgebung	0°C - 40°C (32 - 104 F)
Relative Luftfeuchtigkeit	10 - 80 % (nicht kondensierend)
Display	24,64 cm (9.7") 4:3 TFT-LED
Auflösung	1024 x 768 (RGB)
Helligkeit	150 cd/m ²
Kontrast	400 : 1
Batterie Knopfzelle	CR2025 3V
Kompatible Speichermedien	SD/SDHC
Externe Anschlüsse	USB Typ A, Host
Unterstützte Dateiformate	JPEG, JPG (up to 16 MP)

13. Menüstruktur

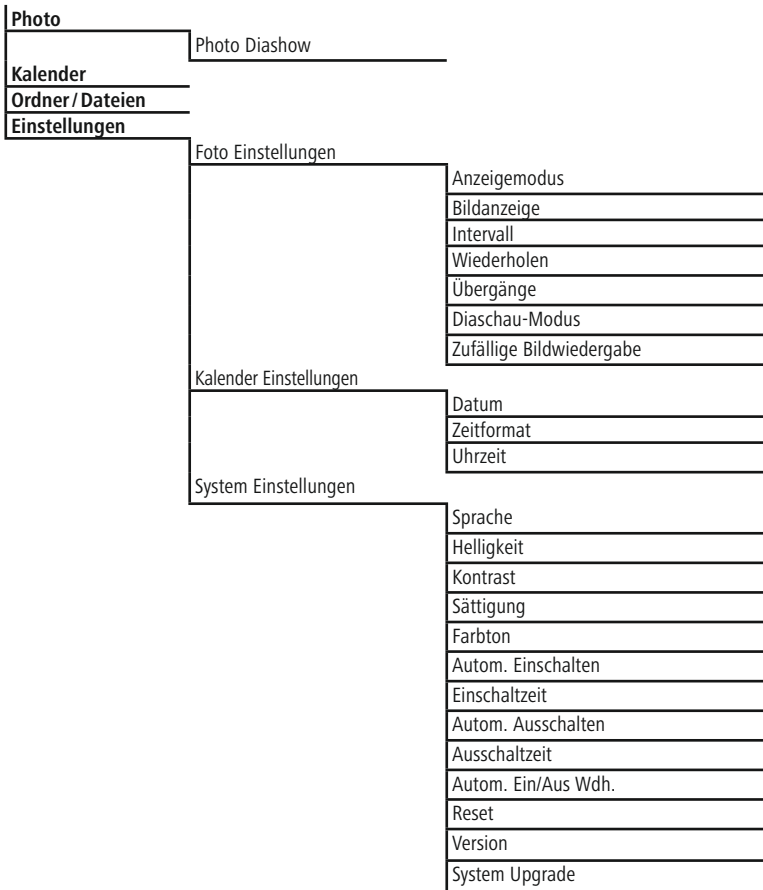

D

14. Entsorgungshinweise

Hinweis zum Umweltschutz:



Ab dem Zeitpunkt der Umsetzung der europäischen Richtlinien 2012/19/EU und 2006/66/EG in nationales Recht gilt folgendes: Elektrische und elektronische Geräte sowie Batterien dürfen nicht mit dem Hausmüll entsorgt werden. Der Verbraucher ist gesetzlich verpflichtet, elektrische und elektronische Geräte sowie Batterien am Ende ihrer Lebensdauer an den dafür eingerichteten, öffentlichen Sammelstellen oder an die Verkaufsstelle zurückzugeben. Einzelheiten dazu regelt das jeweilige Landesrecht. Das Symbol auf dem Produkt, der Gebrauchsanleitung oder der Verpackung weist auf diese Bestimmungen hin. Mit der Wiederverwertung, der stofflichen Verwertung oder anderen Formen der Verwertung von Altgeräten/Batterien leisten Sie einen wichtigen Beitrag zum Schutz unserer Umwelt.

A

118561, 118549, 118552, 95291

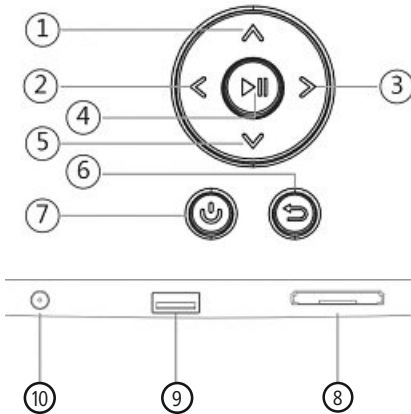

118595, 95295

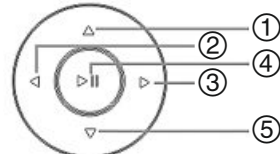
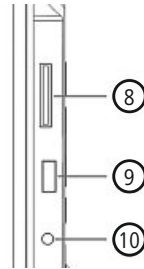
**F****B**

118595

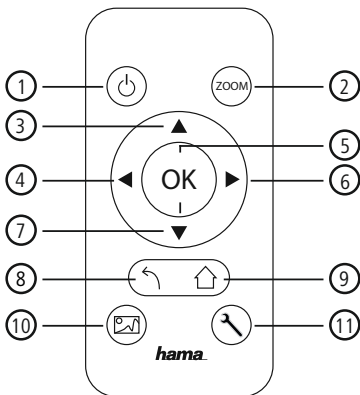

118549, 95291, 95295, 118561, 118552

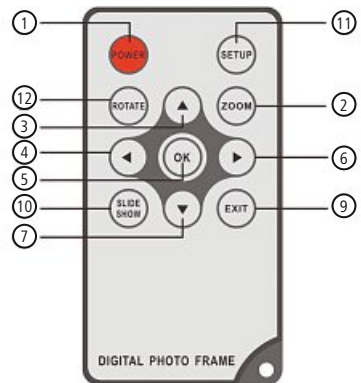

Éléments de commande et d'affichage

A

A: Cadre photo numérique – Panneau de commande et de connexion		
1		Touche de contrôle vers le haut / Aller vers le fichier suivant
2		Touche Ctrl VOL - / vers la gauche
3		Touche Ctrl VOL + / vers la droite
4		Touche lecture/pause/OK/ENTER
5		Touche de contrôle vers le bas / Aller vers le dernier fichier
6		Quitter / Touche de retour MENU = 2x 
7		Touche MARCHÉ/ARRÊT
8		Emplacement pour carte SD/MMC/SDHC
9		Port USB type A
10		Prise de raccordement pour adaptateur secteur

B

B: Télécommande		
1	POWER / 	On/Off
2	ZOOM	Fonction zoom
3		Vers le haut
4		Visualisation de la photo précédente
5	OK	Touche de confirmation ; Play/pause - touche en mode lecture
6		Visualisation de la photo suivante
7		Vers le bas
8		Retour vers le menu précédent
9	EXIT / 	Menu principal / fonction
10	SLIDE SHOW / 	Démarrage du diaporama
11	SETUP / 	Retour à la configuration système
12	ROTATE	Rotation de la photo dans le sens contraire des aiguilles d'une montre

Sommaire

1. Explication des symboles d'avertissement et des remarques ...	50
2. Package Contents	50
3. Consignes de sécurité.....	50
4. Erreur de pixels.....	51
5. Mise en service	52
5.1. Installation.....	52
5.2 Installation murale.....	52
5.3 Insertion/remplacement de la pile	53
5.4 Connexion de l'alimentation électrique	53
6. Commande et utilisation	54
6.1 Gestion du menu	54
6.2 Paramètres du système	55
7. Fonctions	58
7.1 Photo.....	58
7.2 Calendrier	59
7.3 Dossier.....	60
8. Fonctions supplémentaires	61
8.1 Variantes de diaporamas photos.....	61
8.2 Causes et élimination des pannes	61
9. Soins et entretien	62
10. Exclusion de garantie	62
11. Service et assistance	62
12. Caractéristiques techniques	63
13. Menu structure	67
14. Consignes de recyclage	68

Nous vous remercions d'avoir choisi un produit Hama.
Veuillez prendre le temps de lire l'ensemble des remarques et consignes suivantes. Veuillez conserver ce mode d'emploi à portée de main afin de pouvoir le consulter en cas de besoin.
Transmettez-le au nouveau propriétaire avec l'appareil le cas échéant.

1. Explication des symboles d'avertissement et des remarques

Avertissement

Ce symbole est utilisé pour indiquer des consignes de sécurité ou pour attirer votre attention sur des dangers et risques particuliers.

Remarque

Ce symbole est utilisé pour indiquer des informations supplémentaires ou des remarques importantes.

2. Package Contents

- Cadre photo numérique
- 230V Adaptateur secteur
- Télécommande
- Mode d'emploi

Remarque

Vérifiez que la livraison est complète et que les éléments ne présentent pas de dommages visibles. Les livraisons incomplètes ou endommagées doivent être immédiatement signalées au livreur/fournisseur.

3. Consignes de sécurité

- Ce produit est destiné à une installation domestique non commerciale.
- Protégez le produit de toute saleté, humidité, surchauffe et utilisez-le uniquement dans des locaux secs.
- Protégez le produit des secousses violentes et évitez tout choc ou toute chute.
- N'utilisez pas le produit en dehors des limites de puissance indiquées dans les caractéristiques techniques.
- Utilisez l'appareil exclusivement branché à une prise de courant appropriée. La prise de courant doit être située à proximité du produit et doit être facilement accessible.
- Coupez le produit du secteur à l'aide de l'interrupteur - débranchez la prise de courant en cas d'absence d'interrupteur.
- Posez tous les câbles de telle sorte qu'ils ne présentent aucun risque de chute.
- Faites attention à ne pas plier ni coincer le câble.
- N'apportez aucune modification à l'appareil. Des modifications vous feraient perdre vos droits de garantie.
- Ne tentez pas de réparer l'appareil vous-même ni d'effectuer des travaux d'entretien. Déléguez tous travaux d'entretien à des techniciens qualifiés.
- Tenez les emballages d'appareils hors de portée des enfants, risque d'étouffement.
- Recyclez les matériaux d'emballage conformément aux prescriptions locales en vigueur.

Avertissement - Piles

- Retirez les piles usagées immédiatement du produit pour les recycler.
- Utilisez exclusivement des batteries (ou des piles) du type indiqué.
- Respectez impérativement la polarité de la pile (marquage + et -) lors de l'insertion dans le boîtier ; risques d'écoulement et d'explosion des piles si tel n'est pas le cas.
- Ne surchargez pas les piles.
- Conservez les piles hors de portée des enfants.
- Ne court-circuitez pas les batteries/piles et éloignez-les des objets métalliques.

Avertissement

- N'ouvrez pas l'appareil et cessez de l'utiliser en cas de détérioration, de dégagement de fumée, de formation d'odeurs ou de niveau de bruit élevé. Adressez-vous dans les plus brefs délais à votre revendeur ou à notre service clientèle (voir point Service et assistance).
- N'utilisez pas le produit lorsque l'adaptateur, le câble de connexion ou le câble d'alimentation sont endommagés.

F

4. Erreur de pixels

Remarque

A cause du procédé de fabrication il peut y avoir des erreurs de pixels. Celles-ci sont visibles généralement par des pixels blancs ou noirs qui s'allument en permanence pendant la reproduction. Dans le cadre des tolérances de fabrication 0,01% maximum de ces erreurs de pixels mesurées à la taille totale de l'écran sont possibles et ne représentent pas une erreur de production.

5. Mise en service

5.1. Installation

- Vissez le pied dans le filetage prévu à cet effet à l'arrière de l'appareil conformément.
- Retirez le film protecteur situé sur l'écran.
- Placez l'appareil sur une surface plane horizontale antidérapante.
- Ne placez aucun objet sur l'appareil.

5.2 Installation murale

Vous pouvez également utiliser le dispositif de fixation situé sur la face arrière de l'appareil afin de l'installer à une paroi ou utiliser un support mural compatible VESA.

Indication de la VESA dans les caractéristiques techniques respectives.

Remarque concernant les accessoires

L'entreprise Hama propose une gamme de produits adaptés sur www.hama.com.

Remarque

- Avant l'installation, vérifiez que le mur prévu pour l'installation dispose d'une force portante suffisante et qu'aucune conduite d'électricité, d'eau, de gaz ni aucune autre conduite ne passe dans cette partie de la cloison.
- Procurez-vous le matériel d'installation adéquat pour le mur concerné dans un commerce spécialisé.
- N'installez pas le produit à un endroit où des personnes sont susceptibles de se tenir.

5.3 Insertion/remplacement de la pile

- Ouvrez le compartiment à pile de la télécommande
- Insérez une pile bouton de type CR 2025 conformément aux indications polarité
- Retirez le film de protection situé sur la pile.
- Refermez le compartiment à pile. Veuillez contrôler le bon verrouillage du couvercle.

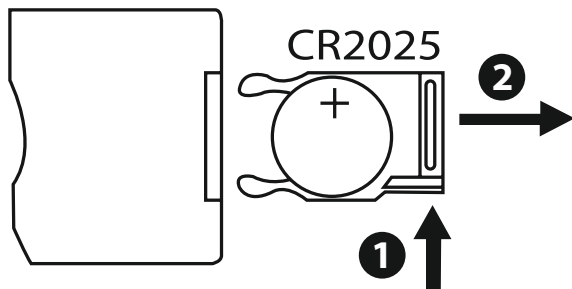

F

5.4 Connexion de l'alimentation électrique



Avertissement

- Utilisez l'appareil exclusivement branché à une prise de courant appropriée. La prise de courant doit être située à proximité du produit et doit être facilement accessible.
- Cessez d'utiliser le produit en cas de détérioration visible.



Remarque

- Le chargeur est adapté à une tension secteur de 100-240 V et peut donc être utilisé dans le monde entier. Veuillez toutefois noter qu'un adaptateur est éventuellement nécessaire dans certains pays.
 - L'entreprise Hama propose une gamme de produits adaptés sur www.hama.com.
- Branchez le bloc secteur fourni à une prise de courant.
 - Branchez ensuite le cordon de connexion du bloc secteur à la prise DC-IN de l'appareil.

6. Commande et utilisation

6.1 Gestion du menu

L'appareil est équipé d'une gestion de menu conviviale. La gestion du menu apparaît à l'écran.

L'appareil est capable de lire les supports d'enregistrement suivants:

- Cartes SD/SDHC (jusqu'à 32 Go)
- Supports d'enregistrement USB

Mettez l'appareil sous tension en actionnant l'interrupteur de MARCHE/ARRÊT.

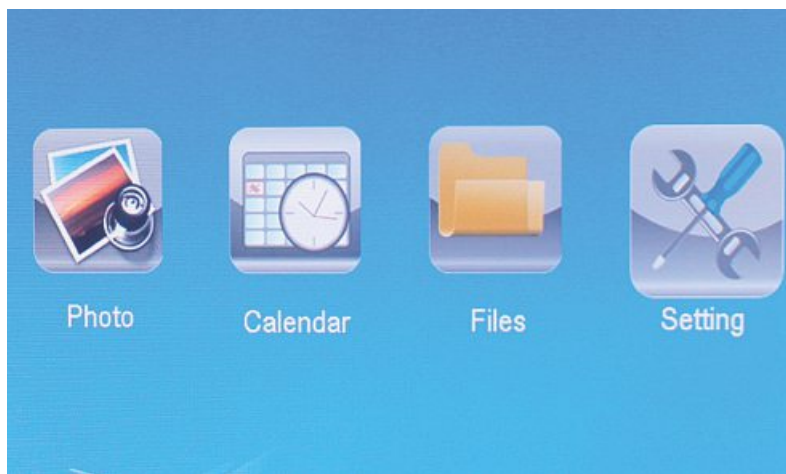

Vous pouvez également y accéder en appuyant sur la touche **[MENU]**. Dans le menu, utilisez les touches **[◀]****[▶]** afin de sélectionner une fonction.

Un sous-menu apparaît dès que vous confirmez votre sélection à l'aide de la touche **[OK]**. Utilisez la touche **[▲]** ou **[▼]** afin de sélectionner la ligne souhaitée. Cette dernière apparaît alors en couleur.

Confirmez votre sélection à l'aide de la touche **[OK]**. Un autre menu, dans lequel vous pouvez utiliser les touches **[◀]****[▶]****[▲]****[▼]** afin de sélectionner des paramètres, apparaît dans la plupart des cas.

Utilisez la touche **[EXIT]** afin de quitter le niveau du menu. Vous trouverez également la structure du menu dans l'annexe.

Vous pouvez commander l'appareil à l'aide des touches situées sur sa face arrière ou à l'aide de la télécommande fournie.

6.2 Paramètres du système



Appuyez sur la touche **[SETUP]** de votre télécommande ou utilisez les touches [**◀**] [**▶**] situées sur la face arrière de l'appareil ou sur la télécommande pour sélectionner l'option de menu « Paramètres » afin d'ouvrir le menu de configuration

Les options de menu suivantes sont disponibles :



Configuration photo	Mode d'affichage	Vous pouvez sélectionner ici un des deux modes d'affichage
	Musique	Menu de fonction activer/désactiver la musique d'arrière-fond pendant le diaporama
	Raio d'affichage	Positionnement de la photo par rapport à l'écran
	Vitesse de défilement	Sélection de la fréquence de défilement des photos (3/5/15/30 sec; 1/5/15 minutes)
	Répéter diaporama	Menu de fonctions pour paramétrer la répétition audio
	Effet du diaporama	Menu de fonctions pour le réglage de la transition entre les photos
	Mode de défilement	Cette fonction vous permet d'afficher simultanément jusqu'à quatre photos à l'écran
Configuration calendrier	Date	Menu de fonctions pour le réglage de la date
	Réglage format heure	Menu de fonctions pour le réglage de l'heure
	Horloge temps	
	Etat de l'alarme	Menu de fonctions pour le réglage de l'alarme
	Temps d'alarme	
	Fréquence d'alarme	

Configuration du système	Langue	Sélectionnez la langue de menu/ d'utilisation souhaitée
	Luminosité	Réglage de la luminosité, du contraste, de la saturation et de l'ombrage l'appareil
	Contraste	
	Saturation	
	Hue	
	Allumer	Vous pouvez ici régler l'heure de mise sous / hors tension de l'appareil
	Auto Boot Time	
	Éteindre	
	Délai auto off	ATTENTION : vous devez avoir activé la mise sous/hors tension de l'appareil au préalable
	Auto Power Frequency	
	Volume	
	Réinitialisation Réglege	Menu de fonctions pour réinitialiser l'état d'usine
	Version	Menu de fonctions pour l'affichage du micrologiciel actuellement installé
	System Upgrade	Menu de fonctions pour mettre le micro-programme à jour
	Mode de démarrage	Sélectionnez la fonction de démarrage désirée : menu principal, photo, vidéo, musique, calendrier

7. Fonctions

7.1 Photo



L'appareil ouvre automatiquement le diaporama dès que vous insérez un support d'enregistrement. L'appareil ouvre les données sauvegardées sur la mémoire interne si aucun support d'enregistrement externe n'a été inséré. Vous pouvez également naviguer dans le menu photo comme suit :

- Appuyez sur le symbole à l'aide des touches [◀][▶][▲][▼] de l'appareil ou de la télécommande, puis appuyez sur la touche [OK].
- L'appareil démarre par défaut par le diaporama.
- Appuyez sur la touche [EXIT] de la télécommande ou la touche [MENU] de l'appareil pour passer au mode de prévisualisation des images.
- À l'aide des touches [◀][▶][▲][▼], sélectionnez une photo et lancez la lecture en appuyant sur [OK].
- Pendant la lecture des images (diaporama), appuyez sur la touche [PLAY/PAUSE] de la télécommande, puis maintenez la touche [SETUP] enfoncée pendant env. 2 sec. pour ouvrir d'autres options pour l'image affichée.

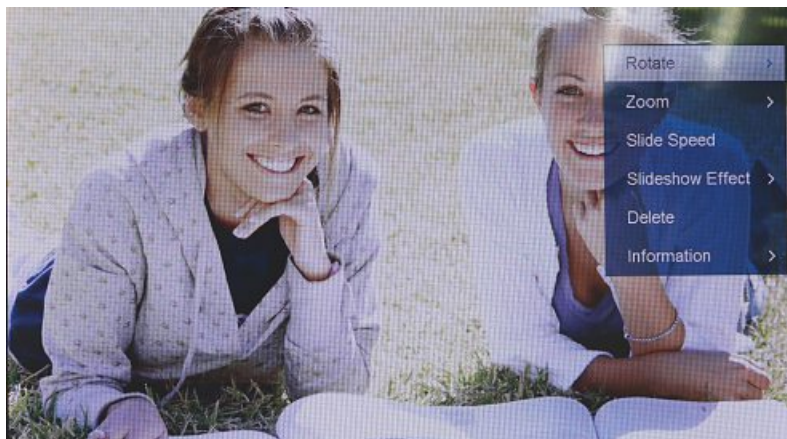

REMARQUE

Le menu de configuration photos vous permet d'effectuer d'autres paramétrages.

7.2 Calendrier



Appuyez sur le symbole à l'aide des touches [◀][▶][▲][▼] de l'appareil ou de la télécommande, puis appuyez sur la touche [OK].



Vous pouvez sélectionner les fonctions suivantes :

- Vous pouvez changer l'année à l'aide de la touche [◀][▶].
- Vous pouvez changer le mois à l'aide des touches [▲][▼].

REMARQUE

- Le menu de configuration calendrier vous permet d'effectuer d'autres paramétrages.

7.3 Dossier



Appuyez sur le symbole à l'aide des touches [◀][▶][▲][▼] de l'appareil ou de la télécommande, puis appuyez sur la touche [OK].



F

Sélectionnez un fichier à l'aide des touches [▲][▼], puis appuyez sur la touche [▶] de la télécommande ou sur la touche Ⓞ de l'appareil. Une nouvelle fenêtre de menu, à l'aide de laquelle vous pouvez enregistrer toutes les données du support d'enregistrement sur la mémoire interne, apparaît.

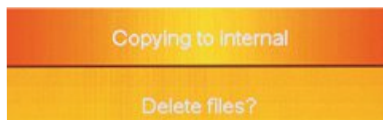

- Confirmez votre sélection avec **Oui / Yes** à l'aide de la touche [OK] pour transférer les données sélectionnées du support d'enregistrement sur la mémoire interne.
- Appuyez sur la touche **Non / No** afin de retourner au niveau **Dossier**.

REMARQUE

Fonction , quand une mémoire interne est possible .

8. Fonctions supplémentaires

8.1 Variantes de diaporamas photos



8.2 Causes et élimination des pannes

Le tableau suivant vous aide à localiser et à éliminer les petits dysfonctionnements :

	Problème	Cause possible	Dépannage
Généralités	Pas d'affichage à l'écran	L'appareil est éteint	Allumez l'appareil.
		L'adaptateur secteur n'est pas branché correctement	Vérifiez que l'adaptateur secteur est bien enfoncé dans la prise de courant et qu'il est bien relié à l'appareil.
		La prise de courant ne fournit pas de tension	Contrôlez les fusibles
		Appareil défectueux	Informez le service client.
Généralités	L'appareil se met soudainement hors tension	Il est possible que des décharges statiques, telles qu'on en rencontre dans un environnement normal (moquettes, pull en laine, etc.), provoquent la mise en veille de l'appareil.	Appuyez sur la touche POWER de la télécommande ou sur la face arrière de l'appareil afin de le remettre sous tension si l'appareil ne réagit pas ou si aucune image n'apparaît à l'écran
DPF (cadre photo numérique)	Aucune image n'est affichée	Aucun son	Insérez un support d'information
		Le support d'information ne contient aucune donnée	Vérifiez votre support d'information.

REMARQUE

- Veuillez contacter le service après-vente dans le cas où les mesures mentionnées ci-dessus ne vous permettent pas de résoudre le problème.

9. Soins et entretien

L'écran de l'appareil est protégé par un verre.

- Nettoyez l'écran uniquement avec un chiffon sec et doux.
- Lors du nettoyage, n'exercez aucune pression sur la surface de l'écran.
- Pour le nettoyage, n'utilisez aucun produit de nettoyage contenant de l'alcool ou de détergent afin de ne pas abîmer la surface du dessus.

Remarque

Pour le nettoyage et l'entretien en douceur de l'écran nous vous recommandons un chiffon de nettoyage en microfibres.

- Nettoyez le reste de l'appareil avec un chiffon sec. Si la saleté est tenace, vous pouvez humidifier un peu le chiffon.

10. Exclusion de garantie

La société Hama GmbH & Co. KG décline toute responsabilité en cas de dommages provoqués par une installation, un montage ou une utilisation non conformes du produit ou encore provoqués par un non respect des consignes du mode d'emploi et/ou des consignes de sécurité.

11. Service et assistance

En cas de question concernant le produit, veuillez vous adresser au service de conseil produits de Hama.

Ligne téléphonique directe : +49 9091 502-115 (allemand/anglais)

Vous trouverez ici de plus amples informations concernant l'assistance : www.hama.com

12. Caractéristiques techniques

Remarque

Sous réserve de modifications techniques et de modifications du design sans préavis.

	Remarques générales 00118561
Alimentation en électricité, entrée	100-240 V AC / 50/60 Hz / 0,4A Max
Alimentation en électricité, sortie	5 V DC / 1.5 A
Puissance absorbée	< 6,5 W
Dimensions	220 x 54 x 184 mm (with the base) 220 x 4 x 184 mm (without the base)
Poids	ca. 525 g
Température recommandée pour l'appareil	0°C - 40°C (32 - 104 F)
Humidité relative de l'air	10 - 80 % (non-condensing)
Ecran	24,64 cm (9.7") 4:3 TFT-LED
Résolution	1024 x 768 (RGB)
Luminosité	150 cd/m ²
Contraste	400 : 1
Pile bouton (CR 2025)	CR2025 3V
Supports d'enregistrement compatibles	SD/SDHC/MMC
Branchements externes	USB Typ A, Host
Formats de fichiers pris en charge	JPEG, JPG (up to 64 MP)

	Remarques générales 00095291
Alimentation en électricité, entrée	100-240 V AC / 50/60 Hz / 0,4A Max
Alimentation en électricité, sortie	5 V DC / 1.5 A
Puissance absorbée	< 6,8 W
Dimensions	234 x 56 x 198 mm (with the base)/ 234 x 8 x 198 mm (without the base)
Poids	ca. 580 g
Température recommandée pour l'appareil	0°C - 40°C (32 - 104 F)
Humidité relative de l'air	10 - 80 % (non-condensing)
Ecran	24,64 cm (9.7") 4:3 TFT-LED
Résolution	1024 x 768 (RGB)
Luminosité	150 cd/m ²
Contraste	400 : 1
Pile bouton (CR 2025)	CR2025 3V
Supports d'enregistrement compatibles	SD / SDHC / MMC
Branchements externes	USB Typ A, Host
Formats de fichiers pris en charge	JPEG, JPG (up to 64 MP)

	Remarques générales 00095295
Alimentation en électricité, entrée	100-240 V AC / 50/60 Hz / 0,4A Max
Alimentation en électricité, sortie	9V DC / 1.5A
Puissance absorbée	< 10.5W
Dimensions	336 x 35 x 266 mm (with the base) 336 x 20 x 266 mm (without the base)
Poids	ca. 1360 g
Température recommandée pour l'appareil	0°C - 40°C (32 - 104 F)
Humidité relative de l'air	10 - 80 % (non-condensing)
Ecran	30,73 cm (12.1") 4:3 TFT-LED
Résolution	800 x 600 (RGB)
Luminosité	190 cd/m ²
Contraste	400 : 1
Pile bouton (CR 2025)	CR2025 3V
Supports d'enregistrement compatibles	SD/SDHC/MMC
Branchements externes	USB Typ A, Host
Formats de fichiers pris en charge	JPEG, JPG (up to 48 MP)
Dispositif adapté à un montage mural	VESA 75 mm x 75 mm

	Remarques générales 00118595
Alimentation en électricité, entrée	100-240 V AC / 50/60 Hz / 0,4A Max
Alimentation en électricité, sortie	9V DC / 1,5A
Puissance absorbée	< 7,5W
Dimensions	294 x 30 x 233 mm
Poids	ca. 1070 g
Température recommandée pour l'appareil	0°C - 40°C (32 - 104 F)
Humidité relative de l'air	10 - 80 % (non-condensing)
Ecran	30.73 cm (7") 16:9 TFT-LED
Résolution	1024 x 768 (RGB)
Luminosité	190 cd/m ²
Contraste	400 : 1
Pile bouton (CR 2025)	CR2025 3V
Supports d'enregistrement compatibles	SD/SDHC
Branchements externes	USB Typ A, Host
Formats de fichiers pris en charge	JPEG, JPG (up to 16 MP)
Dispositif adapté à un montage mural	VESA 75 mm x 75 mm

	Remarques générales 00118549
Alimentation en électricité, entrée	100-240 V AC / 50/60 Hz / 0,4A Max
Alimentation en électricité, sortie	5 V DC / 1.5 A
Puissance absorbée	< 6.5 W
Dimensions	220 x 54 x 184 mm (with the base) 220 x 4 x 184 mm (without the base)
Poids	ca. 525 g
Température recommandée pour l'appareil	0°C - 40°C (32 - 104 F)
Humidité relative de l'air	10 - 80 % (non-condensing)
Ecran	24,64 cm (9.7") 4:3 TFT-LED
Résolution	1024 x 768 (RGB)
Luminosité	150 cd/m ²
Contraste	400 : 1
Pile bouton (CR 2025)	CR2025 3V
Supports d'enregistrement compatibles	SD/SDHC/MMC
Branchements externes	USB Typ A, Host
Formats de fichiers pris en charge	JPEG, JPG (up to 64 MP)

	Remarques générales 00118552
Alimentation en électricité, entrée	100-240 V AC / 50/60 Hz / 0,4A Max
Alimentation en électricité, sortie	5 V DC / 1.5 A
Puissance absorbée	< 6.5 W
Dimensions	222 x 56 x 185 mm
Poids	ca. 520 g
Température recommandée pour l'appareil	0°C - 40°C (32 - 104 F)
Humidité relative de l'air	10 - 80 % (non-condensing)
Ecran	24,64 cm (9.7") 4:3 TFT-LED
Résolution	1024 x 768 (RGB)
Luminosité	150 cd/m ²
Contraste	400 : 1
Pile bouton (CR 2025)	CR2025 3V
Supports d'enregistrement compatibles	SD/SDHC
Branchements externes	USB Typ A, Host
Formats de fichiers pris en charge	JPEG, JPG (up to 16 MP)

13. Menu structure

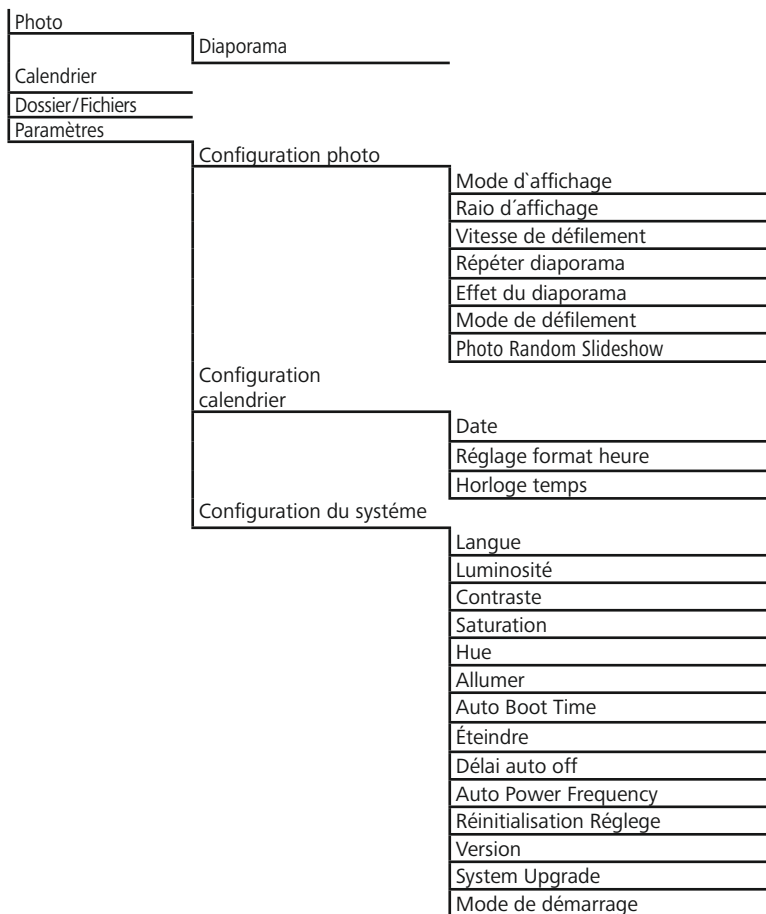

F

14. Consignes de recyclage

Remarques concernant la protection de l'environnement:



Conformément à la directive européenne 2012/19/EU et 2006/66/CE, et afin d'atteindre un certain nombre d'objectifs en matière de protection de l'environnement, les règles suivantes doivent être appliquées: Les appareils électriques et électroniques ainsi que les batteries ne doivent pas être éliminés avec les déchets ménagers. Le pictogramme "picto" présent sur le produit, son manuel d'utilisation ou son emballage indique que le produit est soumis à cette réglementation. Le consommateur doit retourner le produit/la batterie usager aux points de collecte prévus à cet effet. Il peut aussi le remettre à un revendeur. En permettant enfin le recyclage des produits ainsi que les batteries, le consommateur contribuera à la protection de notre environnement. C'est un acte écologique.

F

CE

A

118561, 118549, 118552, 95291

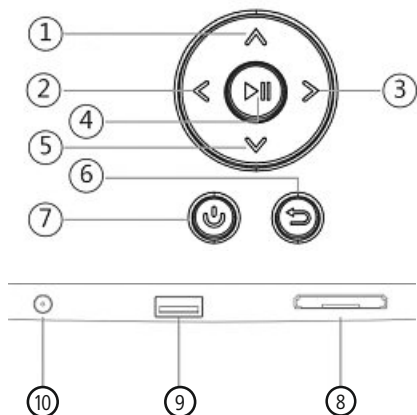

118595, 95295

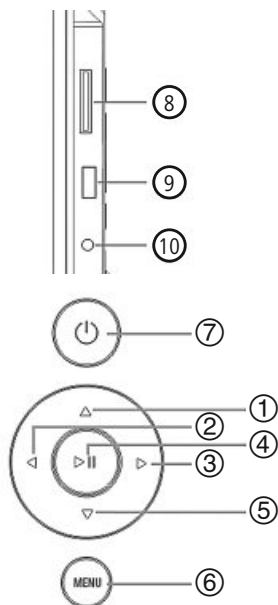
**E****B**

118595

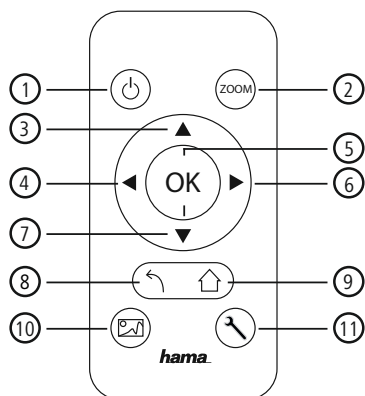
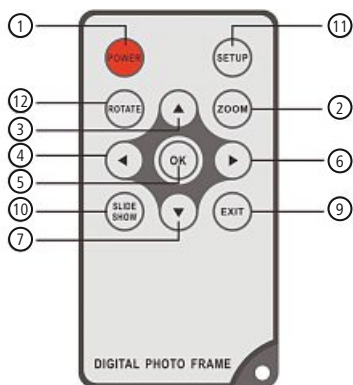
118549, 95291, 95295, 118561,
118552

Elementos de manejo e indicadores

A		
A: Marco digital – Panel de manejo y conexiones		
1		Tecla de control Hacia arriba/ Cambiar al siguiente archivo
2		Tecla de control VOL -/A la izquierda
3		Tecla de control VOL +/A la derecha
4		Tecla Reproducir/Pausa/OK/INTRO
5		Tecla de control Hacia abajo/ Cambiar al último archivo
6	MENU / 	Tecla Salir/Volver MENU = 2x 
7		Tecla ON/OFF
8		Ranura para tarjetas SD/MMC/ SDHC
9		USB (Tipo A)
10		Hembrilla de conexión para adaptador de red

B		
B: Mando a distancia		
1	POWER / 	Encendido/apagado
2	ZOOM	Función de zoom de imagen
3		Hacia arriba
4		Visualizar la fotografía anterior
5	OK	Tecla de confirmación; tecla de reproducción/pausa en el modo de reproducción
6		Visualizar la foto siguiente
7		Hacia abajo
8		Volver al menú anterior
9	EXIT / 	Menú principal / función
10	SLIDE SHOW / 	Iniciar la sesión de diapositivas
11	SETUP / 	Volver a los ajustes del sistema
12	ROTATE	Girar la fotografía en sentido no horario.

E

Índice

1. Explicación de los símbolos de aviso y de las indicaciones	72
2. Package Contents	72
3. Instrucciones de seguridad	72
4. Fallo de píxel	73
5. Puesta en funcionamiento	74
5.1. Instalación	74
5.2 Montaje en la pared.....	74
5.3 Colocación o cambio de la pila	75
5.4 Conexión de la alimentación de corriente	75
6. Manejo y funcionamiento	76
6.1 La guía de menús.....	76
6.2 Ajustes del sistema	77
7. Funciones.....	80
7.1 Foto	80
7.2 Calendario	81
7.3 Carpeta.....	82
8. Funciones adicionales	83
8.1 Variantes de la sesión de diapositivas	83
8.2 Causas y solución de fallos.....	83
9. Mantenimiento y cuidado	84
10. Exclusión de responsabilidad	84
11. Servicio y soporte	84
12. Datos técnicos	85
13. Estructura de menú del DPF.....	89
14. Instrucciones para desecho y reciclaje	90

Le agradecemos que se haya decidido por un producto de Hama.

Tómese tiempo y léase primero las siguientes instrucciones e indicaciones. Después, guarde estas instrucciones de manejo en un lugar seguro para poder consultarlas cuando sea necesario. Si vende el aparato, entregue estas instrucciones de manejo al nuevo propietario.

1. Explicación de los símbolos de aviso y de las indicaciones



Aviso

Se utiliza para caracterizar las indicaciones de seguridad o para llamar la atención sobre peligros y riesgos especiales.



Nota

Se utiliza para caracterizar informaciones adicionales o indicaciones importantes.

2. Package Contents

- Marco digital
- 230V Adaptador de corriente
- Mando a distancia
- Instrucciones de uso



Nota

Compruebe si el suministro ha llegado completo y si presenta daños visibles. En caso de que el suministro no haya llegado completo o de que presente deterioros, informe de inmediato a su proveedor.

3. Instrucciones de seguridad

- El producto es para el uso doméstico privado, no comercial.
- Proteja el producto de la suciedad, la humedad y el sobrecalentamiento y utilícelo sólo en recintos secos.
- No deje caer el producto ni lo someta a sacudidas fuertes.
- No opere el producto fuera de los límites de potencia indicados en los datos técnicos.
- Utilice el producto sólo conectado a una toma de corriente autorizada. La toma de corriente debe estar colocada cerca del producto y de forma accesible.
- Desconecte el producto de la red eléctrica mediante el interruptor on/off – de no existir éste, desenchufe el cable eléctrico de la toma de corriente.
- Tienda todos los cables de modo que no constituyan un peligro de tropezar.
- No doble ni aplaste el cable.
- No realice cambios en el aparato. Esto conllevaría la pérdida de todos los derechos de la garantía.
- No intente mantener o reparar el aparato por cuenta propia. Encomende cualquier trabajo de mantenimiento al personal especializado competente.
- Mantenga el material de embalaje fuera del alcance de los niños, existe peligro de asfixia.
- Deseche el material de embalaje en conformidad con las disposiciones locales sobre el desecho vigentes.

 **Aviso - Pilas**

- Retire y deseche de inmediato las pilas gastadas del producto.
- Utilice exclusivamente pilas recargables (o pilas) que sean del mismo tipo.
- Observe siempre la correcta polaridad (inscripciones + y -) de las pilas y coloque éstas de forma correspondiente. La no observación de lo anterior conlleva el riesgo de derrame o explosión de las pilas.
- No sobrecargue las pilas.
- Mantenga las pilas fuera del alcance de los niños.
- No cortocircuite las pilas recargables/baterías y manténgalas alejadas de objetos metálicos.

 **Aviso**

- Do not open the product. Do not continue to operate the product if it is damaged, which may be indicated by smoke, odour or loud noises. Immediately contact your dealer or our service department (see item "Service and Support").
- Do not use the product if the adapter, connection cable or power cable is damaged.

E

4. Fallo de píxel

 **Nota**

Por motivo del proceso de fabricación, pueden presentarse los así llamados fallos de píxel. Normalmente, éstos se exteriorizan mediante píxeles blancos o negros que lucen de forma permanente durante la reproducción. En el marco de las tolerancias de fabricación, un máx. de 0,01 % de estos fallos de píxel medidos en el tamaño total de la pantalla no se puede considerar como fallo del producto.

5. Puesta en funcionamiento

5.1. Instalación

- Atornille el soporte tal y como aparece representado en la abertura roscada prevista para ello situada en la parte posterior del producto.
- Retire la lámina protectora de la pantalla.
- Coloque el producto sobre una superficie plana, horizontal y antideslizante.
- No coloque objetos sobre el producto.

5.2 Montaje en la pared

Alternativamente, es posible utilizar la opción de fijación situada en la parte posterior del producto para el montaje en la pared, o bien puede utilizar el producto con los soportes para pared compatibles de VESA.

Indicación VESA en los Datos Técnicos correspondientes.

Nota - Información sobre los accesorios

Encontrará la selección correspondiente de productos Hama en www.hama.com.

Nota

- Es necesario que compruebe antes del montaje que la pared elegida puede soportar el peso que se va a montar. Asimismo, asegúrese de que por el punto de montaje no pasan cables eléctricos, tuberías de agua, gas o de cualquier otro tipo.
- Adquiera material de montaje especial o adecuado en un comercio especializado para el montaje en la pared prevista.
- No monte el producto en lugares por debajo de los cuales se puedan encontrar personas.

5.3 Colocación o cambio de la pila

- Abra el compartimento de pilas del mando a distancia.
- Coloque la pila de botón tipo CR2025 asegurándose de que la polaridad sea la correcta.
- Si lo desea, retire la tira interruptora de contacto de la pila.
- Cierre de nuevo el compartimento de pilas. Al hacerlo, asegúrese de que el cierre encaje completamente y sin impedimentos.

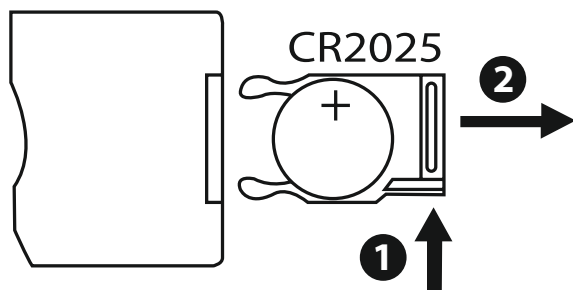

E

5.4 Conexión de la alimentación de corriente

Aviso

- Utilice el producto sólo conectado a una toma de corriente autorizada. La toma de corriente debe estar colocada cerca del producto y de forma accesible.
- No siga utilizando el producto si presenta daños visibles.

Nota

- El cargador es adecuado para una tensión de red de 100-240 V, por lo que se puede utilizar en todo el mundo. Recuerde que para ello se necesita un adaptador específico del país.
 - Encontrará la selección correspondiente de productos Hama en www.hama.com.
- Conecte la fuente de alimentación suministrada a una toma de corriente que funcione y haya sido instalada correctamente.
 - Seguidamente, conecte el cable de conexión de la fuente de alimentación con el puerto DC-IN del producto.

6. Manejo y funcionamiento

6.1 La guía de menús

El aparato está equipado con una guía de menús de fácil uso. La guía de menús se visualiza en la pantalla.

The following types of storage media can be read:

- Tarjetas SD/SDHC (hasta 32 GB)
- Medios de memoria USB

Encienda el aparato pulsando el conmutador ON/OFF.

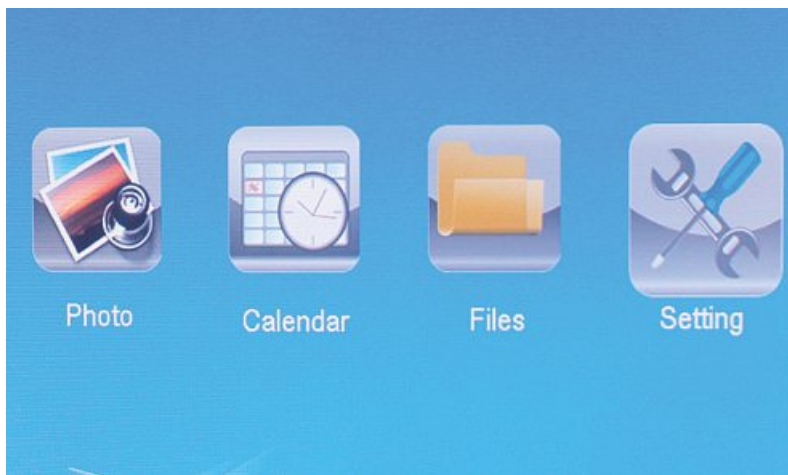

El menú principal se puede llamar con la tecla **[MENÚ]**. En el menú, puede moverse con las teclas **[◀]****[▶]** y seleccionar la función que desee.

Cuando ha confirmado su selección con la tecla **[OK]**, aparece el submenú correspondiente. Aquí puede moverse con las teclas **[▲]** o **[▼]** y seleccionar la línea que desee. La línea seleccionada está marcada en color.

Confirme su selección con la tecla **[OK]**. Normalmente, aparece entonces otro menú en el que se puede mover con las teclas **[◀]****[▶]****[▲]****[▼]** y seleccionar el ajuste que desee.

Con la tecla **[EXIT]** se sale del nivel actual del menú. A modo de orientación, véase también la estructura del menú en el anexo.

Puede manejar el aparato con las teclas del lado posterior o con el mando a distancia que se incluye en el volumen de suministro.

6.2 Ajustes del sistema



Para ir al menú de configuración, pulse ahora la tecla **[SETUP]** en el mando a distancia o desplácese con ayuda de las teclas [**◀**][**▶**] del lado posterior del aparato o del mando a distancia hasta la opción de menú **Ajustes**.

Se dispone de las siguientes opciones de menú:



Foto de configuración	Modo de visualización	Aquí puede elegir entre dos modos de visualización
	Música	Menú de funciones para encender o apagar la reproducción de música durante la sesión de diapositivas
	Relación de pantalla	Ajustar la imagen a la pantalla
	Slide speed	Elija el intervalo de tiempo en el que deben cambiar las imágenes. (3/5/15/30 seg; 1/5/15 minutos)
	Slideshow Repeat	Menú de funciones para ajustar el bucle de repetición
	Efecto dispositivas	Menú de funciones para ajustar la transición de imágenes
	Slide Mode	Con esta función se pueden visualizar hasta cuatro imágenes simultáneamente
Calendario de configuración	Fecha	Menú de funciones para ajustar la fecha
	Ajustar formato de hora	Menú de funciones para ajustar la hora
	El reloj de tiempo	
	Estado de alarma	Menú de funciones para ajustar la hora de alarma
	Tiempo de alarma	
	Alarma de frecuencia	

System Setup	Idioma	Seleccione el idioma de menú/manejo que desee
	Brillo	Aquí se ajustan el brillo, el contraste, la saturación de color y la tonalidad del aparato.
	Contraste	
	Saturación	
	color	
	Encendido	Aquí se puede ajustar cuándo se debe encender o apagar el aparato.
	Auto Boot Time	
	Apagado	
	Auto Timer Cerrar	ATENCIÓN: el encendido y el apagado se deben activar antes.
	Auto Power Frequency	
	Volumen	
	Restablecer le configuraci	Menú de funciones para restaurar la configuración de fábrica
	Versión	Menú de funciones para visualizar la versión del firmware actualmente instalado
	System Upgrade	Menú de funciones para actualizar el firmware
El modo de arranque	Elija la función de inicio que desee: Menú principal, foto, vídeo, música, calendario	

7. Funciones

7.1 Foto



El aparato arranca automáticamente con la sesión de diapositivas en cuanto se le ha insertado un medio de memoria. Si no se ha insertado un medio de memoria, el aparato arranca con los datos guardados en la memoria interna. También puede navegar en el menú de fotografía del siguiente modo

- Con las teclas [**◀**][**▶**][**▲**][**▼**] del aparato o del mando a distancia, haga clic sobre el símbolo y pulse la tecla [**OK**].
- El aparato se inicia de serie con la sesión de diapositivas.
- Pulse la tecla [**EXIT**] del mando a distancia o la tecla [**MENU**] del dispositivo para cambiar al modo de vista previa de imágenes.
- Seleccione una foto mediante las teclas [**◀**][**▶**][**▲**][**▼**] e inicie la reproducción con [**OK**].
- Durante la reproducción de imágenes (también show de diapositivas), pulse, en el mando a distancia, la tecla [**PLAY/PAUSE**] y, seguidamente, durante 2 segundos, [**SETUP**], para acceder a más opciones para la imagen mostrada.

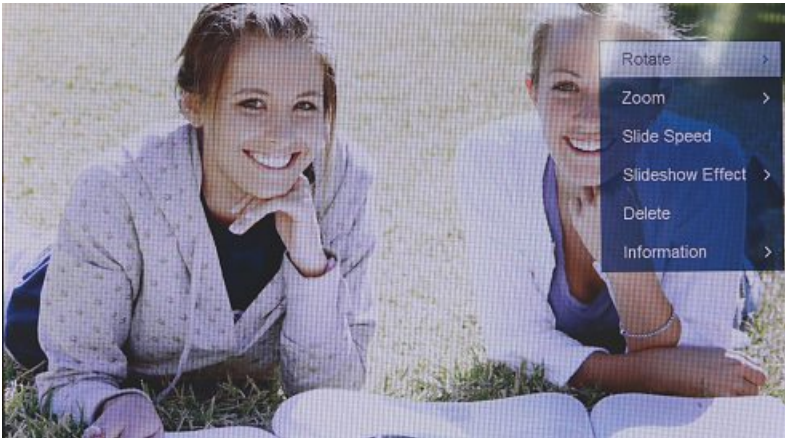

NOTA

En el menú de ajustes de fotografía puede realizar otros ajustes.

7.2 Calendario



Con las teclas [◀][▶][▲][▼] del aparato o del mando a distancia, haga clic sobre el símbolo y pulse la tecla [OK].



Las funciones siguientes se pueden ejecutar:

- Con ayuda de la tecla [◀][▶] puede cambiar el año.
- Con ayuda de las teclas [▲][▼] puede cambiar el mes.

NOTA

- En el menú de ajustes de calendario puede realizar otros ajustes.

7.3 Carpeta



Con las teclas [◀][▶][▲][▼] del aparato o del mando a distancia, haga clic sobre el símbolo y pulse la tecla [OK].



Seleccione el archivo que desee con las teclas [▲][▼] y pulse seguidamente la tecla [▶] del mando a distancia o la tecla  del aparato. Ahora aparece una nueva ventana de menú con ayuda de la cual puede guardar todos los archivos del medio de memoria en la memoria interna.

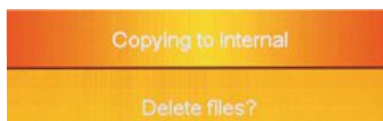

- Confirmando **Sí/Yes** con la tecla [OK] se transmite el archivo seleccionado del medio de memoria a la memoria interna.
- Si pulsa **No/No**, volverá al nivel de carpetas.

NOTA

- Función, cuando sólo es posible una memoria interna .

8. Funciones adicionales

8.1 Variantes de la sesión de diapositivas



8.2 Causas y solución de fallos

La siguiente tabla le ayudará a localizar y solucionar pequeños fallos:

	Fallo	Posible causa	Solución
General	Ninguna indicación en el display	El aparato está apagado	Encienda el aparato.
		El adaptador de red no está correctamente conectado	Asegúrese de que el adaptador de red está enchufado a la toma de corriente y conectado al aparato.
		La toma de corriente no suministra tensión	Compruebe los fusibles de la casa.
		Aparato defectuoso	Informe al servicio al cliente.
General	El aparato se apaga repentinamente	Debido a las descargas estáticas que se dan en la rutina diaria normal (moquetas, jersey de lana), puede ocurrir que el producto cambie al modo standby.	Si el aparato deja de reaccionar o no muestra ninguna imagen, pulse el botón POWER en el mando a distancia o en el lado posterior del aparato para encender este último de nuevo
DPF	No se visualiza ninguna imagen	No hay ningún medio de memoria conectado	Conecte un medio de memoria.
		El medio de memoria no contiene ningún dato	Compruebe el medio de memoria.

i NOTA

- Si con las medidas anteriores no se puede solucionar el problema, diríjase al servicio al cliente.

9. Mantenimiento y cuidado

La pantalla del aparato se encuentra detrás de un cristal protector.

- Limpie la pantalla sólo con un paño seco y suave.
- Durante la limpieza, no ejerza presión sobre la pantalla.
- No utilice limpiadores que contengan disolventes o alcohol, ello podría dañar la superficie.



Nota

Para una limpieza cuidadosa de la pantalla, recomendamos utilizar un paño de microfibra.

- Limpie el resto del aparato sólo con un paño seco. Si la suciedad es fuerte, humedezca el paño levemente.

10. Exclusión de responsabilidad

Hama GmbH & Co KG no se responsabiliza ni concede garantía por los daños que surjan por una instalación, montaje o manejo incorrectos del producto o por la no observación de las instrucciones de manejo y/o de las instrucciones de seguridad.

11. Servicio y soporte

Si tiene que hacer alguna consulta sobre el producto, diríjase al asesoramiento de productos Hama.

Línea directa: +49 9091 502-115 (Alemán/Inglés)

Encontrar más información de soporte aquí:

www.hama.com

12. Datos técnicos

Nota

El diseño y los datos técnicos pueden verse sometidos a cambios sin previo aviso.

	Marco digital 00118561
Entrada de alimentación de corriente	100-240 V AC / 50/60 Hz / 0,4A Max
Salida de alimentación de corriente	5V DC / 1.5A
Consumo de potencia	< 6.5 W
Dimensiones (An x Al x Pro)	220 x 54 x 184 mm (with the base) 220 x 4 x 184 mm (without the base)
Peso	ca. 525 g
Entorno recomendado para el aparato	0°C - 40°C (32 - 104 F)
Humedad relativa del aire	10 - 80 % (non-condensing)
Pantalla	24,64 cm (9.7") 4:3 TFT-LED
Resolución	1024 x 768 (RGB)
Brillo	150 cd/m ²
Contraste	400 : 1
Pila redonda (CR 2025)	CR2025 3V
Medios de memoria compatibles	SD/SDHC/MMC
Conexiones externas	USB Typ A, Host
Formatos de archivo compatibles	JPEG, JPG (up to 64 MP)

	Marco digital 00095291
Entrada de alimentación de corriente	100-240 V AC / 50/60 Hz / 0,4A Max
Salida de alimentación de corriente	5V DC / 1.5A
Consumo de potencia	< 6.8 W
Dimensiones (An x Al x Pro)	234 x 56 x 198 mm (with the base) 234 x 8 x 198 mm (without the base)
Peso	ca. 580 g
Entorno recomendado para el aparato	0°C - 40°C (32 - 104 F)
Humedad relativa del aire	10 - 80 % (non-condensing)
Pantalla	24,64 cm (9.7") 4:3 TFT-LED
Resolución	1024 x 768 (RGB)
Brillo	150 cd/m ²
Contraste	400 : 1
Pila redonda (CR 2025)	CR2025 3V
Medios de memoria compatibles	SD / SDHC / MMC
Conexiones externas	USB Typ A, Host
Formatos de archivo compatibles	JPEG, JPG (up to 64 MP)

	Marco digital 00095295
Entrada de alimentación de corriente	100-240 V AC / 50/60 Hz / 0,4A Max
Salida de alimentación de corriente	9V DC / 1.5 A
Consumo de potencia	< 10.5W
Dimensiones (An x Al x Pro)	336 x 35 x 266 mm (with the base) 336 x 20 x 266 mm (without the base)
Peso	ca. 1360 g
Entorno recomendado para el aparato	0°C - 40°C (32 - 104 F)
Humedad relativa del aire	10 - 80 % (non-condensing)
Pantalla	30,73 cm (12.1") 4:3 TFT-LED
Resolución	800 x 600 (RGB)
Brillo	190 cd/m ²
Contraste	400 : 1
Pila redonda (CR 2025)	CR2025 3V
Medios de memoria compatibles	SD/SDHC/MMC
Conexiones externas	USB Typ A, Host
Formatos de archivo compatibles	JPEG, JPG (up to 48 MP)
Dispositivo para el montaje en la pared	VESA 75 mm x 75 mm

	Marco digital 00118595
Entrada de alimentación de corriente	100-240 V AC / 50/60 Hz / 0,4A Max
Salida de alimentación de corriente	9V DC / 1,5A
Consumo de potencia	< 7,5W
Dimensiones (An x Al x Pro)	294 x 30 x 233 mm
Peso	ca. 1070 g
Entorno recomendado para el aparato	0°C - 40°C (32 - 104 F)
Humedad relativa del aire	10 - 80 % (non-condensing)
Pantalla	30.73 cm (7") 16:9 TFT-LED
Resolución	1024 x 768 (RGB)
Brillo	190 cd/m ²
Contraste	400 : 1
Pila redonda (CR 2025)	CR2025 3V
Medios de memoria compatibles	SD /SDHC
Conexiones externas	USB Typ A, Host
Formatos de archivo compatibles	JPEG, JPG (up to 16 MP)
Dispositivo para el montaje en la pared	VESA 75 mm x 75 mm

E

	Marco digital 00118549
Entrada de alimentación de corriente	100-240 V AC / 50/60 Hz / 0,4A Max
Salida de alimentación de corriente	5V DC / 1.5A
Consumo de potencia	< 6.5 W
Dimensiones (An x Al x Pro)	220 x 54 x 184 mm (with the base) 220 x 4 x 184 mm (without the base)
Peso	ca. 525 g
Entorno recomendado para el aparato	0°C - 40°C (32 - 104 F)
Humedad relativa del aire	10 - 80 % (non-condensing)
Pantalla	24,64 cm (9.7") 4:3 TFT-LED
Resolución	1024 x 768 (RGB)
Brillo	150 cd/m ²
Contraste	400 : 1
Pila redonda (CR 2025)	CR2025 3V
Medios de memoria compatibles	SD/SDHC/MMC
Conexiones externas	USB Typ A, Host
Formatos de archivo compatibles	JPEG, JPG (up to 64 MP)

	Marco digital 00118552
Entrada de alimentación de corriente	100-240 V AC / 50/60 Hz / 0,4A Max
Salida de alimentación de corriente	5V DC / 1.5A
Consumo de potencia	< 6.5 W
Dimensiones (An x Al x Pro)	222 x 56 x 185 mm
Peso	ca. 520 g
Entorno recomendado para el aparato	0°C - 40°C (32 - 104 F)
Humedad relativa del aire	10 - 80 % (non-condensing)
Pantalla	24,64 cm (9.7") 4:3 TFT-LED
Resolución	1024 x 768 (RGB)
Brillo	150 cd/m ²
Contraste	400 : 1
Pila redonda (CR 2025)	CR2025 3V
Medios de memoria compatibles	SD/SDHC
Conexiones externas	USB Typ A, Host
Formatos de archivo compatibles	JPEG, JPG (up to 16 MP)

13. Estructura de menú del DPF

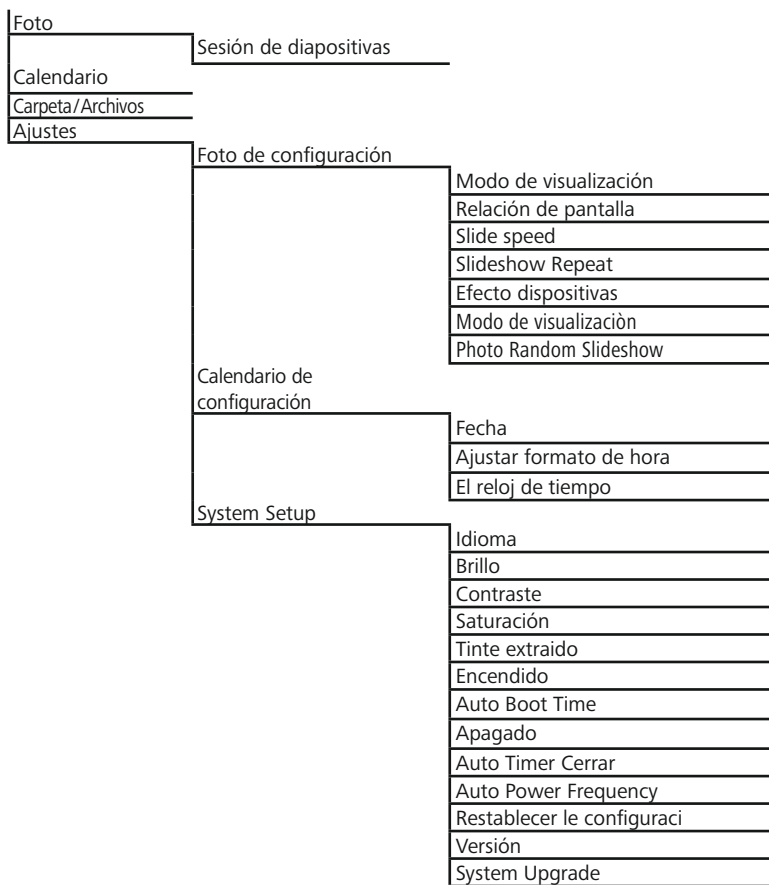

E

14. Instrucciones para desecho y reciclaje

Nota sobre la protección medioambiental:



Después de la puesta en marcha de la directiva Europea 2012/19/EU y 2006/66/EU en el sistema legislativo nacional, se aplicara lo siguiente: Los aparatos eléctricos y electrónicos, así como las baterías, no se deben evacuar en la basura doméstica. El usuario está legalmente obligado a llevar los aparatos eléctricos y electrónicos, así como pilas y pilas recargables, al final de su vida útil a los puntos de recogida comunales o a devolverlos al lugar donde los adquirió. Los detalles quedaran definidos por la ley de cada país. El símbolo en el producto, en las instrucciones de uso o en el embalaje hace referencia a ello. Gracias al reciclaje, al reciclaje del material o a otras formas de reciclaje de aparatos/pilas usados, contribuye Usted de forma importante a la protección de nuestro medio ambiente.



A

118561, 118549, 118552, 95291

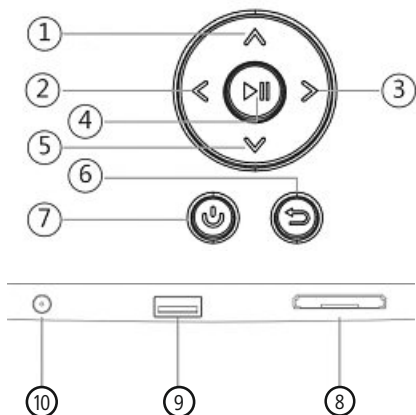

118595, 95295

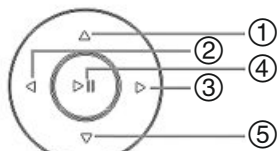
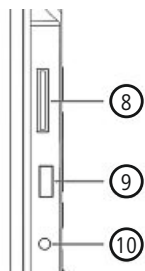
**B**

118595

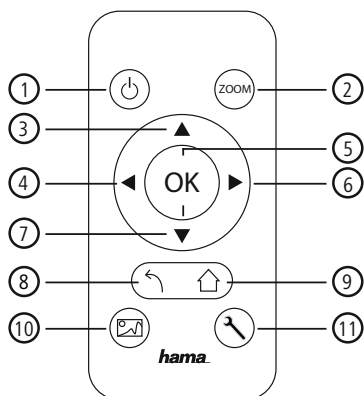

118549, 95291, 95295, 118561, 118552

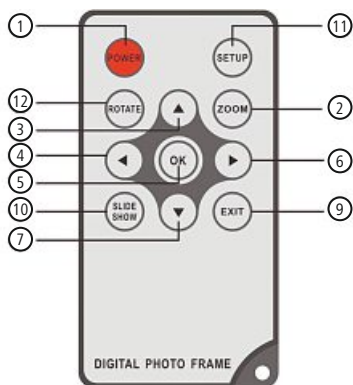

Struttura e funzionamento

A		
A: Cornice digitale – Quadro dei comandi e degli attacchi		
1		Tasto di controllo in su / vai al file successivo
2		VOL -/ a sinistra - tasto di controllo
3		VOL +/ a destra - tasto di controllo
4		Tasto play/pausa/OK/ENTER
5		Tasto di controllo in giù / vai all'ultimo file
6		Tasto EXIT / indietro MENU = 2x 
7		Tasto ON/OFF
8		1 slot SD/MMC/SDHC
9		USB (tipo A)
10		Presa di allacciamento per adattatore di rete

B		
B: Telecomando		
1		On/Off
2	ZOOM	Funzione di zoom immagine
3		Avanti
4		Guardare foto precedente
5	OK	Tasto di conferma; Play/pausa - tasto in modalità di riproduzione
6		Guardare foto successiva
7		Indietro
8		Uscire dal livello di menu attuale, indietro al menu principale
9	EXIT / 	Menu principale/funzioni
10	SLIDE SHOW / 	Avviare direttamente la presentazione delle foto
11	SETUP / 	Indietro alle impostazioni di sistema
12	ROTATE	Ruotare la foto in senso antiorario

Contenuto

1. Spiegazione dei simboli di avvertimento e delle indicazioni	94
2. Package Contents	94
3. Avvertenze di sicurezza	94
4. Errori nei pixel	95
5. Messa in esercizio.....	96
5.1. Installazione	96
5.2 Montaggio a parete	96
5.3 Inserimento o sostituzione della batteria	97
5.4 Collegamento dell'alimentazione elettrica	97
6. Impiego e funzionamento	98
6.1 La guida a menu	98
6.2 Impostazioni di sistema.....	99
7. Funzioni	102
7.1 Foto	102
7.2 Calendario	103
7.3 Cartella	104
8. Funzioni supplementari.....	105
8.1 Varianti presentazione foto	105
8.2 Problemi e relativa risoluzione.....	105
9. Cura e manutenzione	106
10. Esclusione di garanzia	106
11. Assistenza e supporto	106
12. Dati tecnici.....	107
13. Struttura del menu del DPF.....	111
14. Indicazioni di smaltimento.....	112

Grazie per avere acquistato un prodotto Hama!

Prima della messa in esercizio, leggete attentamente le seguenti istruzioni e avvertenze, quindi conservatele in un luogo sicuro per una eventuale consultazione. In caso di cessione dell'apparecchio, consegnate anche le presenti istruzioni al nuovo proprietario.

1. Spiegazione dei simboli di avvertimento e delle indicazioni

Attenzione

Viene utilizzato per contrassegnare le indicazioni di sicurezza oppure per rivolgere l'attenzione verso particolari rischi e pericoli.

Avvertenza

Viene utilizzato per contrassegnare informazioni supplementari o indicazioni importanti.

2. Package Contents

- Cornice digitale
- 230V Adattatore di rete
- Telecomando
- Istruzioni per l'uso

Note

Check the delivery for completeness and visible damage. Inform your supplier/dealer in the event of incomplete or damaged deliveries.

3. Avvertenze di sicurezza

- Il prodotto è concepito per l'uso domestico privato, non commerciale.
- Proteggere il prodotto da sporcizia, umidità e surriscaldamento e utilizzarlo solo in ambienti asciutti.
- Non fare cadere il prodotto e non sottoporlo a forti scossoni!
- Non mettere in esercizio il prodotto al di fuori dei suoi limiti di rendimento indicati nei dati tecnici.
- Collegare il prodotto solo a una presa appositamente omologata. La presa deve trovarsi nei pressi del prodotto ed essere facilmente accessibile.
- Scollegare il prodotto dalla rete mediante l'interruttore on/off; se questo non è presente, estrarre il cavo di rete dalla presa.
- Disporre tutti i cavi in modo da non inciamparsi.
- Non piegare, né schiacciare il cavo.
- Non apportare modifiche all'apparecchio per evitare di perdere i diritti di garanzia.
- Non tentare di aggiustare o riparare l'apparecchio da soli. Fare eseguire qualsiasi lavoro di riparazione al personale specializzato competente.
- Tenere l'imballo fuori dalla portata dei bambini, pericolo di soffocamento!

Attenzione - batterie

- Rimuovere e smaltire immediatamente le batterie scariche.
- Utilizzare unicamente accumulatori (o batterie) conformi al tipo indicato.
- Attenersi sempre alla corretta polarità (scritte + e -) delle batterie e inserirle di conseguenza. La mancata osservanza comporta la perdita di potenza o il rischio di esplosione delle batterie.
- Non scaricare completamente le batterie.
- Conservare le batterie al di fuori della portata dei bambini.
- Non cortocircuitare le batterie e tenerle lontano da oggetti metallici.

Attenzione

- Non aprire il prodotto e non utilizzarlo più se danneggiato, se si rileva la formazione di fumo, di odore di bruciato oppure se si sentono dei rumori dell'apparecchio. Rivolgersi immediatamente al proprio rivenditore oppure al nostro servizio assistenza (vedi il punto Assistenza e supporto).
- Non utilizzare il prodotto se l'adattatore, il cavo di allacciamento o il cavo di rete sono danneggiati.

4. Errori nei pixel

Avvertenza

Per via del processo di costruzione si possono riscontrare errori nei pixel, ovvero pixel bianchi o neri che restano sempre illuminati durante la riproduzione. In base alla dimensione del display, viene tollerato lo 0,01% max. di errore dei pixel che non rappresenta quindi un difetto del prodotto.

5. Messa in esercizio

5.1. Installazione

- Avvitare il piedino negli appositi fori sul retro della cornice.
- Rimuovere la pellicola protettiva del display.
- Mettere la cornice su una superficie piana, orizzontale e antiscivolo.
- Non appoggiare oggetti sulla cornice.

5.2 Montaggio a parete

In alternativa si può utilizzare il fissaggio per il montaggio a parete predisposto sul retro della cornice oppure si può fissare la cornice nei supporti a parete compatibili con gli standard VESA.

I dati VESA sono disponibili nelle corrispondenti caratteristiche tecniche.

Nota - informazioni sugli accessori

Un'offerta corrispondente di prodotti Hama è disponibile all'indirizzo www.hama.com.

Avvertenza

- Prima di procedere al montaggio, verificare che la parete sia idonea per il peso da montare e accertarsi che nel punto della parete dove si desidera montare il supporto non vi siano cavi elettrici, né tubazioni di acqua, gas o altro.
- Procurarsi il materiale di installazione idoneo presso i rivenditori specializzati per il montaggio alla parete prevista.
- Non montare mai il prodotto in punti dove potrebbero sostare delle persone.

5.3 Inserimento o sostituzione della batteria

- Aprire il vano batterie dal telecomando (fig. B)
- Inserire la batteria a bottone del tipo CR2025 con la polarità corretta.
- Rimuovere l'interruttore di contatto della batteria.
- Richiudere nuovamente il vano batterie. Prestare attenzione che il coperchio sia ben chiuso.

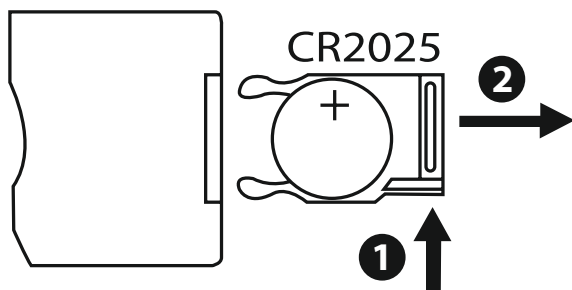

5.4 Collegamento dell'alimentazione elettrica



Attenzione

- Il caricabatterie è idoneo per una tensione di rete di 100-240 V e può quindi essere impiegato in tutto il mondo, utilizzando gli adattatori specifici per ciascun paese.
- Un'offerta corrispondente di prodotti Hama è disponibile all'indirizzo www.hama.com.



Avvertenza

- Das Netzgerät ist für eine Netzspannung von 100-240 V geeignet und daher weltweit einsetzbar. Beachten Sie, dass hierzu ein länderspezifischer Adapter notwendig ist.
- Eine entsprechende Auswahl an Hama Produkten finden Sie unter www.hama.com.

- Collegare l'alimentatore in dotazione a una presa correttamente installata e funzionante.
- Collegare il cavo dell'alimentatore all'attacco DC-IN della cornice digitale.

6. Impiego e funzionamento

6.1 La guida a menu

L'apparecchio è dotato di una guida a menu di facile uso. La guida a menu viene visualizzata sullo schermo.

Collegare un corrispondente supporto di memoria all'apparecchio. Possono essere letti i seguenti supporti di memoria:

- Schede SD/SDHC (fino a 32 GB)
- Supporti di memoria USB

Inserire l'apparecchio premendo il pulsante ON/OFF.

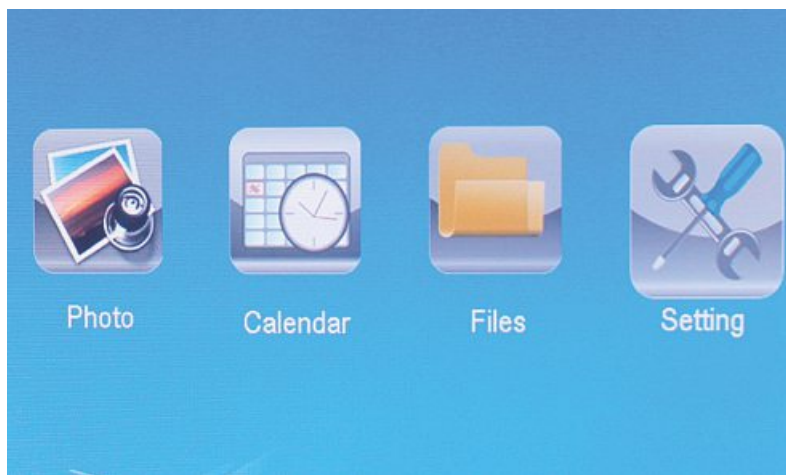

Il menu principale viene richiamato mediante il pulsante **[MENU]**. Nel menu si naviga mediante i pulsanti **[◀][▶]** e si sceglie la funzione desiderata.

Se si conferma la selezione con il pulsante **[OK]** viene visualizzato un corrispondente sottomenu. Qui si naviga con i pulsanti **[▲]** oppure **[▼]** e si sceglie la riga desiderata. La riga selezionata viene evidenziata con un altro colore.

Confermare la selezione con il pulsante **[OK]**. Nella maggior parte dei casi viene visualizzato un ulteriore menu, nel quale si naviga con i pulsanti **[◀][▶][▲][▼]** e si seleziona l'impostazione desiderata.

Con il pulsante **[EXIT]** si esce dal livello di menu attuale. Per l'orientamento vedere anche la struttura del menu nell'Appendice. L'apparecchio può essere comandato anche con i pulsanti sul lato posteriore oppure con il telecomando contenuto nel volume di fornitura.

6.2 Impostazioni di sistema



Per giungere nel menu del set up, premere il tasto **[SETUP]** sul telecomando o muoversi con i tasti [**◀**][**▶**] sul retro dell'apparecchio o sul telecomando nella voce di menu.

Sono disponibili le seguenti voci di menu:



Impostazioni foto	Modalità visualizzazione	Qui è possibile scegliere tra due modalità di visualizzazione
	Musica	Menu funzioni per l'attivazione o la disattivazione della riproduzione musicale durante la presentazione
	Visualizzazione immagine	Allineamento dell'immagine allo schermo
	Intervallo	Scegliere la durata di visualizzazione delle immagini (3/5/15/30 sec. 1/5/15 min.)
	Ripetizione	Menu funzioni per l'impostazione del loop di ripetizione
	Transizioni	Menu funzioni per l'impostazione della transizione immagini
	Modalità dia show	Con questa funzione si possono visualizzare contemporaneamente fino a quattro immagini
Impostazioni calendario	Data	Menu funzioni per l'impostazione della data
	Formato ora	Menu funzioni per l'impostazione dell'ora
	Ora	
	Stato sveglia	Menu funzioni per l'impostazione della sveglia
	Ora sveglia	
	Ripetizione	



Impostazioni del sistema	Lingua	Selezionare il menu/la lingua desiderati
	Luminosità	Qui si può impostare la luminosità, il contrasto, la saturazione cromatica e l'ombreggiatura dell'apparecchio
	Contrasto	
	Saturazione	
	Tono cromatico	
	Accensione autom.	Qui si può impostare quando l'apparecchio si deve accendere o spegnere. ATTENZIONE: l'accensione e lo spegnimento si devono anche attivare a parte!
	Orario di accensione	
	Spegnimento automatico	
	Orario di spegnimento	
	Rip. on/off autom.	
	Volume	
	Reset	Menu funzioni per il ripristino delle impostazioni di fabbrica.
	Versione	Menu funzioni per la visualizzazione della versione firmware attuale
	Aggiornamento sistema	Menu funzioni per l'aggiornamento del firmware
Modalità start-up	Selezionare la funzione di start desiderata: menu principale, foto, video, musica calendario	

7. Funzioni

7.1 Foto



Appena si inserisce un supporto di memoria, l'apparecchio si avvia automaticamente in modalità Presentazione. Se non si inserisce un supporto di memoria, l'apparecchio si avvia con i dati memorizzati della memoria interna. Nel menu Foto si può navigare anche come segue.

- Nel menu principale, andare alle impostazioni mediante i tasti [◀][▶][▲][▼], quindi premere [OK] oppure premere sul telecomando il simbolo.
- Come standard, l'apparecchio si porta in modalità Presentazione.
- Premere il tasto [EXIT] sul telecomando o il tasto [MENU] sul dispositivo per passare alla modalità di anteprima immagine.
- Mediante i tasti [◀][▶][▲][▼] elezionare una foto e confermare la riproduzione con [OK].
- Durante la riproduzione delle foto (anche in modalità presentazione) premere sul telecomando il tasto [PLAY/PAUSE], quindi premere per ca. 2 sec. [SETUP] per visualizzare ulteriori opzioni per la foto selezionata.

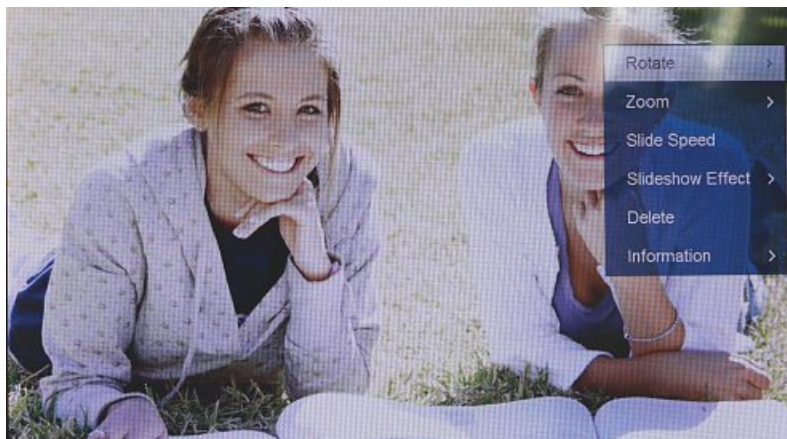

NOTA

Nel menu Impostazioni foto è possibile effettuare altre impostazioni.

7.2 Calendario



Premere con i tasti [◀][▶][▲][▼] sull'apparecchio o sul telecomando il simbolo e premere il tasto [OK].



È possibile eseguire le seguenti funzioni:

- Con i tasti [◀][▶] è possibile cambiare il mese.
- Con i tasti [▲][▼] è possibile cambiare l'anno.

NOTA

- Nel menu Impostazioni calendario è possibile effettuare altre impostazioni.

7.3 Cartella



Premere con i tasti [◀][▶][▲][▼] sull'apparecchio o sul telecomando il simbol e premere il tasto [OK].



Selezionare con i tasti [▲][▼] il file desiderato, quindi premere il tasto [▶] sul telecomando o il tasto Ⓞ ull'apparecchio. Appare una nuova finestra di menu mediante cui è possibile salvare nella memoria interna tutti i file selezionati sulla memory card.

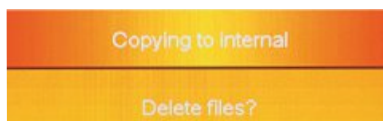

- Premendo **Si /Yes** con il tasto [OK], il file selezionato viene cancellato o trasferito dal supporto di memoria alla memoria interna.
- Premendo **No** si torna al livello cartella.

NOTA

Funzione , quando una memoria interna è possibile solo .

8. Funzioni supplementari

8.1 Varianti presentazione foto



8.2 Problemi e relativa risoluzione

La seguente tabella costituisce un ausilio per la localizzazione e l'eliminazione di piccoli guasti:

	Guasto	Possibile causa	Eliminazione
In generale	Sul display non viene visualizzato nulla	L'apparecchio è spento.	Accendere l'apparecchio.
		Adattatore di rete non collegato correttamente.	Assicurarsi che l'adattatore di rete sia inserito nella presa di corrente e collegato all'apparecchio.
		La presa di corrente non eroga tensione	Controllare l'insieme dei fusibili.
		Apparecchio difettoso	Informare il servizio clienti.
DPF	L'apparecchio si spegne automaticamente.	A cause delle scariche statiche che possono verificarsi nella normale vita quotidiana (moquette, maglioni di lana), può accadere che il prodotto si porti in modalità di stand by.	Se l'apparecchio non dovesse più reagire, né visualizzare più immagini, premere il tasto POWER sul telecomando o sul retro dell'apparecchio per accendere nuovamente l'apparecchio.
		Nessun supporto di memoria collegato.	Inserire un supporto di memoria.
	Nessuna immagine visualizzata.	Il supporto di memoria non contiene dati.	Verificare il supporto di memoria.

i NOTA

- Se non è in grado di risolvere il problema con le operazioni qui menzionate, rivolgersi al servizio clienti.

9. Cura e manutenzione

Il display dell'apparecchio si trova dietro un vetro di protezione.

- Pulire il display solo con un panno asciutto e morbido.
- Durante la pulizia, non esercitare pressione sulla superficie del display.
- Per la pulizia, non utilizzare solventi, né detergenti alcolici per evitare di danneggiare la superficie.



Avvertenza

Per la pulizia delicata e la cura del display, consigliamo un panno detergente in microfibra.

- Pulire il resto dell'apparecchio con un panno asciutto. In caso di sporco persistente, inumidire leggermente il panno.

10. Esclusione di garanzia

Hama GmbH & Co.KG non si assume alcuna responsabilità per i danni derivati dal montaggio o l'utilizzo scorretto del prodotto, nonché dalla mancata osservanza delle istruzioni per l'uso e/o delle indicazioni di sicurezza.

11. Assistenza e supporto

In caso di domande sul prodotto, rivolgersi alla Consulenza prodotto Hama.

Hotline: +49 9091 502-115 (ted./ing.)

Ulteriori informazioni sul supporto sono disponibili qui:

www.hama.com



12. Dati tecnici

Nota

Con riserva di modifiche tecniche e di design senza preavviso.

	Cornice foto digitale 00118561
Ingresso alimentazione elettrica	100-240 V AC / 50/60 Hz / 0,4A Max
Uscita alimentazione elettrica	5V DC / 1.5 A
Potenza assorbita	< 6.5W
Misure (L x H x P)	220 x 54 x 184 mm (with the base) 220 x 4 x 184 mm (without the base)
Peso	ca. 525 g
Temperatura ambiente raccomandata	0°C - 40°C (32 - 104 F)
Umidità relativa dell'aria	10 - 80 % (non-condensing)
Display	24,64 cm (9.7") 4:3 TFT-LED
Risoluzione	1024 x 768 (RGB)
Luminosità	150 cd/m ²
Contrasto	400 : 1
Batteria a bottone (CR 2025)	CR2025 3V
Supporti di memoria compatibili	SD/SDHC/MMC
Attacchi esterni	USB Typ A, Host
Formati file supportati	JPEG, JPG (up to 64 MP)

	Cornice foto digitale 00095291
Ingresso alimentazione elettrica	100-240 V AC / 50/60 Hz / 0,4A Max
Uscita alimentazione elettrica	5V DC / 1.5 A
Potenza assorbita	< 6.8W
Misure (L x H x P)	234 x 56 x 198 mm (with the base) 234 x 8 x 198 mm (without the base)
Peso	ca. 580 g
Temperatura ambiente raccomandata	0°C - 40°C (32 - 104 F)
Umidità relativa dell'aria	10 - 80 % (non-condensing)
Display	24,64 cm (9.7") 4:3 TFT-LED
Risoluzione	1024 x 768 (RGB)
Luminosità	150 cd/m ²
Contrasto	400 : 1
Batteria a bottone (CR 2025)	CR2025 3V
Supporti di memoria compatibili	SD / SDHC / MMC
Attacchi esterni	USB Typ A, Host
Formati file supportati	JPEG, JPG (up to 64 MP)

	Cornice foto digitale 00095295
Ingresso alimentazione elettrica	100-240 V AC / 50/60 Hz / 0,4A Max
Uscita alimentazione elettrica	9V DC / 1.5 A
Potenza assorbita	< 10.5 W
Misure (L x H x P)	336 x 35 x 266 mm (with the base) 336 x 20 x 266 mm (without the base)
Peso	ca. 1360 g
Temperatura ambiente raccomandata	0°C - 40°C (32 - 104 F)
Umidità relativa dell'aria	10 - 80 % (non-condensing)
Display	30,73 cm (12.1") 4:3 TFT-LED
Risoluzione	800 x 600 (RGB)
Luminosità	190 cd/m ²
Contrasto	400 : 1
Batteria a bottone (CR 2025)	CR2025 3V
Supporti di memoria compatibili	SD/SDHC/MMC
Attacchi esterni	USB Typ A, Host
Formati file supportati	JPEG, JPG (up to 48 MP)
Apparecchio per il montaggio a parete	VESA 75 mm x 75 mm

	Cornice foto digitale 00118595
Ingresso alimentazione elettrica	100-240 V AC / 50/60 Hz / 0,4A Max
Uscita alimentazione elettrica	9V DC / 1,5 A
Potenza assorbita	< 7,5 W
Misure (L x H x P)	294 x 30 x 233 mm
Peso	ca. 1070 g
Temperatura ambiente raccomandata	0°C - 40°C (32 - 104 F)
Umidità relativa dell'aria	10 - 80 % (non-condensing)
Display	30.73 cm (7") 16:9 TFT-LED
Risoluzione	1024 x 768 (RGB)
Luminosità	190 cd/m ²
Contrasto	400 : 1
Batteria a bottone (CR 2025)	CR2025 3V
Supporti di memoria compatibili	SD /SDHC
Attacchi esterni	USB Typ A, Host
Formati file supportati	JPEG, JPG (up to 16 MP)
Apparecchio per il montaggio a parete	VESA 75 mm x 75 mm

	Cornice foto digitale 00118549
Ingresso alimentazione elettrica	100-240 V AC / 50/60 Hz / 0,4A Max
Uscita alimentazione elettrica	5 V DC / 1.5 A
Potenza assorbita	< 6.5 W
Misure (L x H x P)	220 x 54 x 184 mm (with the base) 220 x 4 x 184 mm (without the base)
Peso	ca. 525 g
Temperatura ambiente raccomandata	0°C - 40°C (32 - 104 F)
Umidità relativa dell'aria	10 - 80 % (non-condensing)
Display	24,64 cm (9.7") 4:3 TFT-LED
Risoluzione	1024 x 768 (RGB)
Luminosità	150 cd/m ²
Contrasto	400 : 1
Batteria a bottone (CR 2025)	CR2025 3V
Supporti di memoria compatibili	SD/SDHC/MMC
Attacchi esterni	USB Typ A, Host
Formati file supportati	JPEG, JPG (up to 64 MP)

	Cornice foto digitale 00118552
Ingresso alimentazione elettrica	100-240 V AC / 50/60 Hz / 0,4A Max
Uscita alimentazione elettrica	5 V DC / 1.5 A
Potenza assorbita	< 6.5 W
Misure (L x H x P)	222 x 56 x 185 mm
Peso	ca. 520 g
Temperatura ambiente raccomandata	0°C - 40°C (32 - 104 F)
Umidità relativa dell'aria	10 - 80 % (non-condensing)
Display	24,64 cm (9.7") 4:3 TFT-LED
Risoluzione	1024 x 768 (RGB)
Luminosità	150 cd/m ²
Contrasto	400 : 1
Batteria a bottone (CR 2025)	CR2025 3V
Supporti di memoria compatibili	SD/SDHC
Attacchi esterni	USB Typ A, Host
Formati file supportati	JPEG, JPG (up to 16 MP)

13. Struttura del menu del DPF

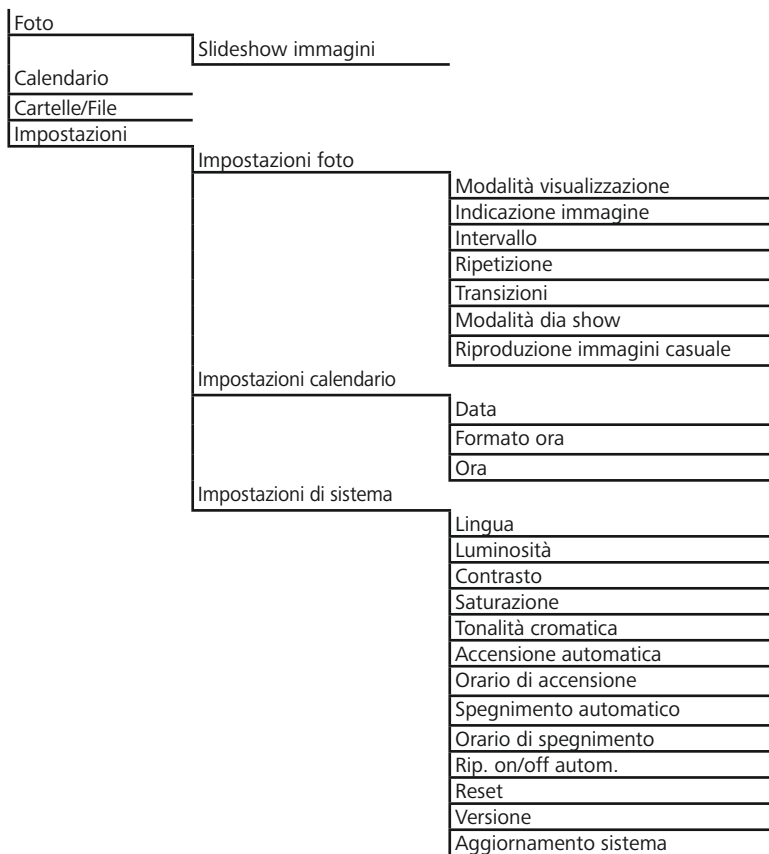

14. Indicazioni di smaltimento

Informazioni per protezione ambientale:



Dopo l'implementazione della Direttiva Europea 2016/19/EU e 2006/66/EU nel sistema legale nazionale, ci sono le seguenti applicazioni: Le apparecchiature elettriche ed elettroniche e le batterie non devono essere smaltite con i rifiuti domestici. I consumatori sono obbligati dalla legge a restituire i dispositivi elettrici ed elettronici e le batterie alla fine della loro vita utile ai punti di raccolta pubblici preposti per questo scopo o nei punti vendita. Dettagli di quanto riportato sono definiti dalle leggi nazionali di ogni stato. Questo simbolo sul prodotto, sul manuale d'istruzioni o sull'imballo indicano che questo prodotto è soggetto a queste regole. Riciclando, ri-utilizzando i materiali o utilizzando sotto altra forma i vecchi prodotti/le batterie, darete un importante contributo alla protezione dell'ambiente.



A

118561, 118549, 118552, 95291

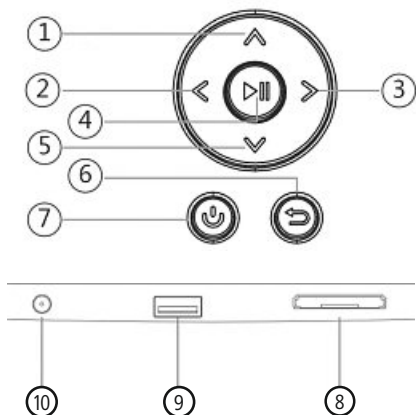

118595, 95295

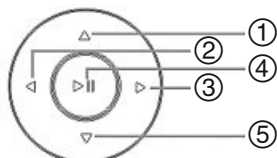
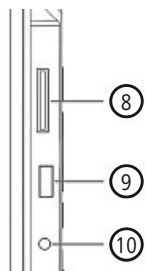
**NL****B**

118595

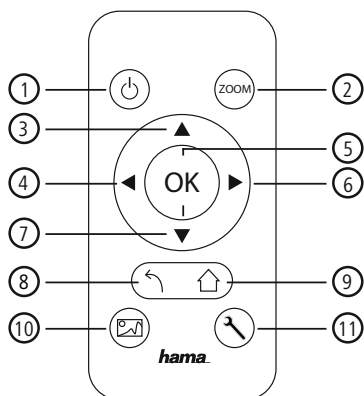

118549, 95291, 95295, 118561, 118552

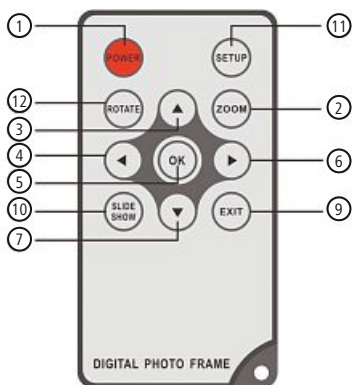

Bedieningselementen en weergaven/indicaties

A		
A: Digitale fotolijst – Bedienings- en aansluitveld		
1		Besturingstoets Omhoog / naar volgende bestand wisselen
2		VOL -/ Links - besturingstoets
3		VOL +/ Rechts - besturingstoets
4		Play/Pauze/OK/ENTER – toets
5		Besturingstoets Omlaag / naar laatste bestand wisselen
6		ESC / Terug – toets MENU = 2x 
7		IN/UIT- toets
8		SD/MMC/SDHC kaartslot
9		USB (type A)
10		Aansluitpoort voor voedings-adapter

B		
B: Afstandsbediening		
1	POWER / 	ON/OFF
2	ZOOM	Zoomfunctie
3		Omhoog
4		Vorige foto bekijken
5	OK	Bevestigingstoets; play/pauze - toets in de afspeelmodus
6		Volgende foto bekijken
7		Omlaag
8		Terug naar het vorige menu
9	EXIT / 	Hoofd / functie menu
10	SLIDE SHOW / 	Start de Photo Slideshow
11	SETUP / 	Terug naar de systeeminstelling
12	ROTATE	Foto tegen de wijzers van de klok in draaien

Inhoudsopgave

1. Verklaring van waarschuwings- symbolen en instructies	116
2. Inhoud van de verpakking	116
3. Veiligheidsinstructies	116
4. Pixelfouten	117
5. Inbedrijfstelling	118
5.1. Opstellen	118
5.2 Wandmontage	118
5.3 Batterij plaatsen of vervangen	119
5.4 Aansluiten van de spanningsvoorziening	119
6. Bediening en gebruik	120
6.1 Menu	120
6.2 System settings	121
7. Functies.....	124
7.1 Foto	124
7.2 Kalender	125
7.3 Map	126
8. Extra functies.....	127
8.1 Foto-slideshow-varianten	127
8.2 Storingsoorzaken en verhelpen van storingen	127
9. Care and Maintenance	128
10. Uitsluiting van garantie en aansprakelijkheid	128
11. Service en support.....	128
12. Technische gegevens	129
13. Menustructuur van de DPF.....	133
14. Aanwijzingen over de afvalverwerking.....	134

Hartelijk dank dat u voor een product van Hama heeft gekozen.
Neem de tijd om de volgende aanwijzingen en instructies volledig door te lezen. Berg deze gebruiksaanwijzing vervolgens op een goede plek op zodat u hem als naslagwerk kunt gebruiken. Op zodat u hem als naslagwerk kunt gebruiken. Mocht u het toestel verkopen, geeft u dan ook deze gebruiksaanwijzing aan de nieuwe eigenaar.

1. Verklaring van waarschuwingssymbolen en instructies

Waarschuwing

Wordt gebruikt voor veiligheidsinstructies of om de aandacht te trekken op bijzondere gevaren en risico's.

Aanwijzing

Wordt gebruikt voor extra informatie of belangrijke informatie.

2. Inhoud van de verpakking

- Digitale fotolijst
- 230V Voedingsadapter
- Afstandsbediening
- Gebruiksaanwijzing

Aanwijzing

Check the delivery for completeness and visible damage. Inform your supplier/dealer in the event of incomplete or damaged deliveries.

NL

3. Veiligheidsinstructies

- Het product is bedoeld voor niet-commercieel privegebruik in huiselijke kring.
- Bescherm het product tegen vuil, vocht en oververhitting en gebruik het alleen in droge omgevingen.
- Laat het product niet vallen en stel het niet bloot aan zware schokken of stoten.
- Gebruik het product niet buiten de in de technische gegevens vermelde vermogensgrenzen.
- Sluit het product alleen aan op een daarvoor geschikt en intact stopcontact. Het stopcontact moet in de buurt van het product zijn aangebracht en goed bereikbaar zijn.
- Het product met behulp van de aan/uit schakelaar van het net scheiden – indien deze niet ter beschikking is, trek dan de netstekker uit het stopcontact.
- Leg alle kabels zodanig dat zij geen struikelgevaar vormen.
- De kabel niet knikken of inklemmen.
- Verander niets aan het toestel. Daardoor vervalt elke aanspraak op garantie.
- Probeer niet het product zelf te onderhouden of te repareren. Laat onderhouds- en reparatiewerkzaamheden door vakpersoneel uitvoeren. Het verpakkingsmateriaal mag absoluut niet in handen van kinderen komen; verstikkingsgevaar.
- Het verpakkingsmateriaal direct en overeenkomstig de lokaal geldende afvoerschriften afvoeren.

Waarschuwing - batterijen

- Lege batterijen direct uit het product verwijderen en afvoeren.
- Gebruik uitsluitend accu's (of batterijen), welke met het vermelde type overeenstemmen.
- Let absoluut op de correcte polariteit (opschrift + en -) van de batterijen en plaats deze dienovereenkomstig in het batterijvakje. Indien de batterijen verkeerd worden geplaatst kunnen deze gaan lekken of zelfs exploderen.
- De batterijen niet overontladen.
- Batterijen buiten het bereik van kinderen opbergen.
- De accu's/batterijen niet kortsluiten en uit de buurt van blanke metalen voorwerpen houden.

Waarschuwing

- Open het product niet en gebruik het niet meer bij beschadigingen, rookontwikkeling, vreemde geuren of harde geluiden. Neem direct contact op met het verkooppunt of onze service-afdeling (zie punt Service en Support).
- Gebruik het product niet indien de adapter, de aansluitkabel of de netkabel is beschadigd.

4. Pixelfouten

Aanwijzing

Door het fabricatieproces kan het tot zogenaamde pixelfouten komen. Deze fouten zijn meestal te zien aan witte of zwarte pixels die tijdens de weergave permanent te zien zijn. In het kader van fabricatietoleranties is een max. van 0,01% van deze pixelfouten, gemeten aan de totale grootte van het scherm als tolerantie mogelijk. Hierbij gaat het dan niet om een productiefout.

5. Inbedrijfstelling

5.1. Opstellen

- Schroef de standaard zoals is afgebeeld in het daarvoor bedoelde tapgat op de achterzijde van het product.
- Verwijder de display-beschermfolie.
- Zet het product op een vlak, horizontaal en antislip oppervlak naar.
- Plaats geen andere voorwerpen op het product.

5.2 Wandmontage

Alternatief kunt u de montagevoorbereiding op de achterzijde van het product voor een wandmontage gebruiken. Zo kunt u bijv. het product aan VESA compatibele wandhouders bevestigen.

Informatie inzake VESA in de desbetreffende technische gegevens.

Aanwijzing - Informatie over toebehoren

Een desbetreffende selectie van Hama-producten vindt u onder www.hama.com.

Aanwijzing

- Controleer voordat u de houder monteert of de wand geschikt is voor het gewicht dat u gaat aanbrengen en controleer vervolgens of er zich op de montageplaats in de wand geen elektrische kabels, water-, gas- of andere leidingen bevinden.
- Schaf speciaal resp. geschikt montagemateriaal bij de vakspecialist aan voor de montage aan de daartoe bestemde wand.
- Monteer het product niet op plaatsen waaronder zich personen kunnen begeven.

5.3 Batterij plaatsen of vervangen

- Open het batterijvak van de afstandsbediening (afb. B).
- Plaats de knoopcel van het type CR2025 en let daarbij op de juiste polariteit (+) en (-).
- Indien van toepassing het contactonderbrekerstrookje van de batterij verwijderen.
- Sluit het batterijvak weer. Let erop dat de vergrendeling van het deksel correct vastklikt.

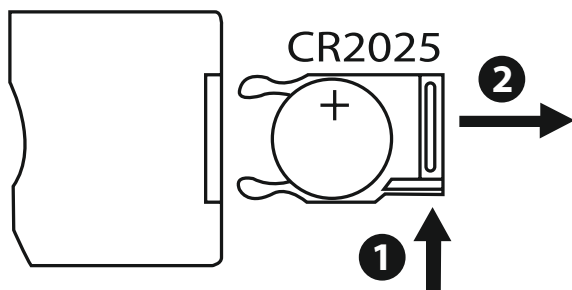

5.4 Aansluiten van de spanningsvoorziening

Waarschuwing

- Sluit het product alleen aan op een daarvoor geschikt en intact stopcontact. Het stopcontact moet in de buurt van het product zijn aangebracht en goed bereikbaar zijn.
- Gebruik het product niet meer als het zichtbare beschadigingen vertoont.

Aanwijzing

- De voeding is geschikt voor een netspanning van 100-240 V en daarom kan wereldwijd worden gebruikt. Merk op dat dit is een land-specifieke adapter nodig.
 - Een passende selectie van Hama producten te zien www.hama.com.
- Sluit de meegeleverde voedingsadapter op een deugdelijk geïnstalleerd stopcontact aan.
 - Steek vervolgens de aansluitkabel van de voedingsadapter in de DC-IN poort van het product.

6. Bediening en gebruik

6.1 Menu

Het toestel is uitgerust met een gebruiksvriendelijk menu. Het menu verschijnt op het beeldscherm.

De volgende opslagmedia kunnen gelezen worden:

- SD/SDHC - cards (tot 32 GB)
- USB-opslagmedia

Schakel het toestel in met de ON/OFF-schakelaar.

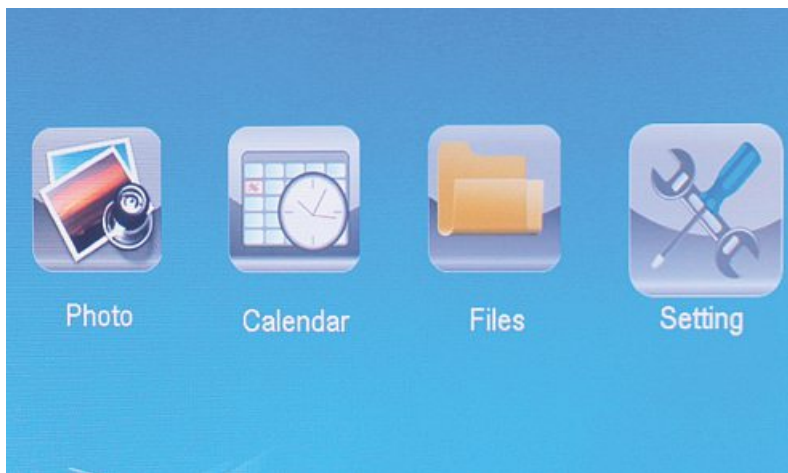

U roept het hoofdmenu op met de **[MENÜ]**-knop. In het menu navigeert u met de **[◀][▶]**-knoppen, daarmee selecteert u de gewenste functie.

Als u uw selectie met de **[OK]**-knop bevestigt, verschijnt het bijbehorende submenu. Hier navigeert u met de **[▲]** of **[▼]**-knoppen naar de gewenste regel. De geselecteerde regel wordt gemarkeerd.

Bevestig uw selectie met de **[OK]**-knop. Meestal verschijnt er dan nog een menu waarbinnen u kunt navigeren met de **[◀][▶][▲][▼]**-knoppen om de gewenste instelling te selecteren. Met de **[EXIT]**-knop verlaat u het actuele menu. Ter oriëntering, zie de menustructuur in de bijlage. U kunt het toestel bedienen met de knoppen op de achterzijde of met de inbegrepen afstandsbediening.

6.2 System settings



Om naar het setup-menu te gaan, drukt u op de [SETUP]-knop op uw afstandsbediening of navigeert u met de [◀][▶]-knoppen op de achterzijde van het toestel of maakt u gebruik van het menupunt **Instellingen**

De volgende menupunten zijn beschikbaar:



Fotoinstellingen	Beeldmodus	Hier kunt u tussen twee weergavemodi kiezen
	Muziek	Funciemenu voor het in- of uitschakelen van de muziekweergave tijdens de diashow
	Display Ratio	Beeld aan het beeldscherm aanpassen
	Duur diavoorstelling	Selecteer de tijd die tussen het afbeelden van de foto's moet liggen (3/5/15/30 sec; 1/5/15 minuten)
	Diashow herhalen	Funciemenu voor het instellen van de functie eindeloze herhaling
	Dia-effect	Funciemenu voor het instellen van de beelddovergangen
	Slide Mode	Met deze functie kunnen maximaal vier foto's tegelijk weergegeven worden
Kalenderinstellingen	Datum	Funciemenu voor het instellen van de datum
	Klokmodus	Funciemenu voor het instellen van de tijd
	Klok Tijd	
	Alarm Status	Funciemenu voor het instellen van de alarmtijd
	Alarm Tijd	
	Alarmprequentie	

Systeminstellingen	Taal	Selecteer het door u gewenste menu/de taal
	Helderheid	Hier stelt u de helderheid, het contrast, de kleurinstelling en de kleurnuance van het toestel in
	Contrast	
	Verzadiging	
	Hue	
	Auto Macht Uit	Hier kan worden ingesteld wanneer het toestel moet worden in- of uitgeschakeld.
	Auto Boot Time	
	Auto Macht Aan	
	Auto Shut Tijd	ATTENTIE: het in- en uitschakelen moet van tevoren extra worden geactiveerd!
	Automatisch frequentie	
	Volume	
	Reset instellen	Funciemenu voor het terugzetten in de fabrieksinstelling
	Versie	Funciemenu voor het weergeven van de actuele firmware-versie
	System Upgrade	Funciemenu voor het actualiseren van de firmware
	Opstarten Mode	Selecteer de gewenste startfunctie: hoofdmenu, foto, video, muziek, kalender

7. Functies

7.1 Foto



Het toestel wordt automatisch gestart met de fotodiashow zodra u een opslagmedium heeft geplaatst. Als er geen opslagmedium in het toestel aanwezig is, start het toestel met de opgeslagen gegevens op het interne geheugen. U kunt ook als volgt binnen het fotomenu navigeren:

- Druk met de [**◀**][**▶**][**▲**][**▼**]-toetsen op uw toestel of met afstandsbediening op het symbool en druk op [**OK**].
- Het toestel start standaard met de diashow.
- Druk op de [**EXIT**]-toets op de afstandsbediening of op de [**MENU**]-toets op het toestel teneinde naar de overzichtsmodus om te schakelen.
- Selecteer met behulp van de [**◀**][**▶**][**▲**][**▼**]-toetsen een foto en start met [**OK**] de weergave.
- Druk tijdens de fotoweergave (ook dia-show) op de afstandsbediening op de toets [**PLAY/PAUSE**] en aansluitend gedurende ca. 2 sec. op [**SETUP**] teneinde meerdere opties voor de getoonde foto op te roepen.

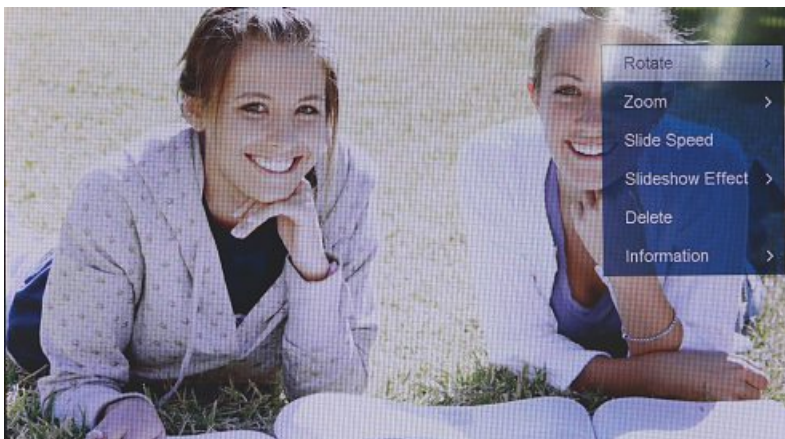

AANWIJZING

In het foto-instellingenmenu kunt u verdere instellingen uitvoeren.

7.2 Kalender



Druk met de [◀][▶][▲][▼]-toetsen op uw toestel of met de afstandsbediening op het symbool en druk op [OK].



NL

U kunt de volgende functies uitvoeren:

- Met behulp van de [◀][▶]-toets kunt u het jaar wijzigen.
- Met behulp van de [▲][▼]-toetsen kunt u een andere maand instellen.

AANWIJZING

- In het kalender-instellingenmenu kunt u verdere instellingen uitvoeren.

7.3 Map



Druk met de [◀][▶][▲][▼]-toetsen op uw toestel of met de afstandsbediening op het symbool en druk op [OK].



Selecteer met de [▲][▼]-toetsen het gewenste bestand en druk vervolgens op de [▶]-toets op uw afstandsbediening of op toets © van uw toestel. Er verschijnt nu een nieuw menuvenster waarmee u alle bestanden van het opslagmedium naar het interne geheugen kunt kopiëren.

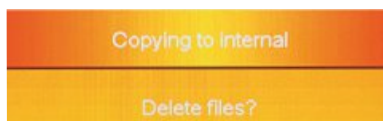

- Door te bevestigen met **Ja / Yes** met de [OK]-toets wordt vervolgens het geselecteerde bestand van het opslagmedium naar het interne geheugen gekopieerd.
- Als u op **Nee / No** drukt, keert u terug naar het mappenbeheer.

AANWIJZING

Functie als een intern geheugen alleen .

8. Extra functies

8.1 Foto-slideshow-varianten



8.2 Storingsoorzaken en verhelpen van storingen

De volgende tabel helpt bij het opsporen en verhelpen van kleinere storingen:

	Storing	Mogelijke oorzaak	Oplossing
Algemeen	Op het display is niets te zien	Toestel is uitgeschakeld	Schakel het toestel in.
		Voedingsadapter niet goed aangesloten	Controleer of de voedingsadapter op het stopcontact en het toestel aangesloten is.
		Op het stopcontact staat geen spanning	Controleer de zekeringen.
		Toestel is defect	Neem contact op met de klantendienst.
Algemeen	Toestel schakelt plotseling uit	Door statische ontladingen, zoals deze in het normale, dagelijkse gebruik voorkomen (vloerbedekking, wollen trui), kan het voorkomen dat het product omschakelt naar de stand-by-modus.	Indien het toestel niet meer reageert of geen beeld meer weergeeft, dan drukt u op de POWER-toets op de afstandsbediening of op de achterzijde van het toestel teneinde het toestel weer in te schakelen.
DPF	Er wordt niets weergegeven	Geen opslagmedium geplaatst	Plaats een opslagmedium.
		Opslagmedium bevat geen gegevens	Controleer het opslagmedium.

AANWIJZING

- Als het probleem niet verholpen kan worden aan de hand van de voorgaande tabel, neem dan contact op met de klantendienst.

9. Care and Maintenance

Het display van het toestel bevindt zich achter beschermend glas.

- Reinig het display alleen met een droge, zachte doek.
- Oefen bij het reinigen geen druk uit op het display.
- Gebruik voor de reiniging geen middelen die oplosmiddelen of alcohol bevatten om te voorkomen dat het scherm beschadigd raakt.



Aanwijzing

Om het display tijdens reiniging en onderhoud te ontzien is het aan te bevelen een microvezeldoek te gebruiken.

- Reinig de rest van het toestel met een droge doek. Bij hardnekkiger vuil kan de doek iets vochtig gemaakt worden.

10. Uitsluiting van garantie en aansprakelijkheid

Hama GmbH & Co. KG aanvaardt geen enkele aansprakelijkheid of garantieclaims voor schade of gevolgschade, welke door ondeskundige installatie, montage en ondeskundig gebruik van het product ontstaan of het resultaat zijn van het niet in acht nemen van de bedieningsinstructies en/of veiligheidsinstructies.

11. Service en support

Neem bij vragen over het product contact op met de afdeling Productadvies van HAMA.

Hotline: +49 9091 502-115 (Duits/Engels)

Meer support-informatie vindt u hier: www.hama.com

12. Technische gegevens

Aanwijzing

Wijzigingen van design en technische gegevens blijven voorbehouden en hoeven niet vooraf te worden aangekondigd.

	Digitale fotolijst 00118561
Spanningsvoorziening ingang	100-240 V AC / 50/60 Hz / 0,4A Max
Spanningsvoorziening uitgang	5V DC / 1.5A
Vermogensopname	< 6.5W
Afmetingen (B x H x D)	220 x 54 x 184 mm (with the base) 220 x 4 x 184 mm (without the base)
Gewicht	ca. 525 g
Aanbevolen omgevingstemperatuur	0°C - 40°C (32 - 104 F)
Relatieve luchtvochtigheid	10 - 80 % (non-condensing)
Display	24,64 cm (9.7") 4:3 TFT-LED
Resolutie	1024 x 768 (RGB)
Helderheid	150 cd/m ²
Contrast	400 : 1
Batterij knoopcel (CR 2025)	CR2025 3V
Compatibele opslagmedia	SD/SDHC/MMC
Externe aansluitingen	USB Typ A, Host
Ondersteunde bestandsformaten	JPEG, JPG (up to 64 MP)

	Digitale fotolijst 00095291
Spanningsvoorziening ingang	100-240 V AC / 50/60 Hz / 0,4A Max
Spanningsvoorziening uitgang	5V DC / 1.5A
Vermogensopname	< 6.8W
Afmetingen (B x H x D)	234 x 56 x 198 mm (with the base) 234 x 8 x 198 mm (without the base)
Gewicht	ca. 580 g
Aanbevolen omgevingstemperatuur	0°C - 40°C (32 - 104 F)
Relatieve luchtvochtigheid	10 - 80 % (non-condensing)
Display	24,64 cm (9.7") 4:3 TFT-LED
Resolutie	1024 x 768 (RGB)
Helderheid	150 cd/m ²
Contrast	400 : 1
Batterij knoopcel (CR 2025)	CR2025 3V
Compatibele opslagmedia	SD / SDHC / MMC
Externe aansluitingen	USB Typ A, Host
Ondersteunde bestandsformaten	JPEG, JPG (up to 64 MP)

	Digitale fotolijst 00095295
Spanningsvoorziening ingang	100-240 V AC / 50/60 Hz / 0,4A Max
Spanningsvoorziening uitgang	9V DC / 1.5A
Vermogensopname	< 10.5W
Afmetingen (B x H x D)	336 x 35 x 266 mm (with the base) 336 x 20 x 266 mm (without the base)
Gewicht	ca. 1360 g
Aanbevolen omgevingstemperatuur	0°C - 40°C (32 - 104 F)
Relatieve luchtvochtigheid	10 - 80 % (non-condensing)
Display	30,73 cm (12.1") 4:3 TFT-LED
Resolutie	800 x 600 (RGB)
Helderheid	190 cd/m ²
Contrast	400 : 1
Batterij knoopcel (CR 2025)	CR2025 3V
Compatibele opslagmedia	SD/SDHC/MMC
Externe aansluitingen	USB Typ A, Host
Ondersteunde bestandsformaten	JPEG, JPG (up to 48 MP)
Systeem voor wandmontage	VESA 75 mm x 75 mm

	Digitale fotolijst 00118595
Spanningsvoorziening ingang	100-240 V AC / 50/60 Hz / 0,4A Max
Spanningsvoorziening uitgang	9V DC / 1,5A
Vermogensopname	< 7,5W
Afmetingen (B x H x D)	294 x 30 x 233 mm
Gewicht	ca. 1070 g
Aanbevolen omgevingstemperatuur	0°C - 40°C (32 - 104 F)
Relatieve luchtvochtigheid	10 - 80 % (non-condensing)
Display	30.73 cm (7") 16:9 TFT-LED
Resolutie	1024 x 768 (RGB)
Helderheid	190 cd/m ²
Contrast	400 : 1
Batterij knoopcel (CR 2025)	CR2025 3V
Compatibele opslagmedia	SD/SDHC
Externe aansluitingen	USB Typ A, Host
Ondersteunde bestandsformaten	JPEG, JPG (up to 16 MP)
Systeem voor wandmontage	VESA 75 mm x 75 mm

	Digitale fotolijst 00118549
Spanningsvoorziening ingang	100-240 V AC / 50/60 Hz / 0,4A Max
Spanningsvoorziening uitgang	5 V DC / 1.5 A
Vermogensopname	< 6.5 W
Afmetingen (B x H x D)	220 x 54 x 184 mm (with the base) 220 x 4 x 184 mm (without the base)
Gewicht	ca. 525 g
Aanbevolen omgevingstemperatuur	0°C - 40°C (32 - 104 F)
Relatieve luchtvochtigheid	10 - 80 % (non-condensing)
Display	24,64 cm (9.7") 4:3 TFT-LED
Resolutie	1024 x 768 (RGB)
Helderheid	150 cd/m ²
Contrast	400 : 1
Batterij knoopcel (CR 2025)	CR2025 3V
Compatibele opslagmedia	SD/SDHC/MMC
Externe aansluitingen	USB Typ A, Host
Ondersteunde bestandsformaten	JPEG, JPG (up to 64 MP)

	Digitale fotolijst 00118552
Spanningsvoorziening ingang	100-240 V AC / 50/60 Hz / 0,4A Max
Spanningsvoorziening uitgang	5 V DC / 1.5 A
Vermogensopname	< 6.5 W
Afmetingen (B x H x D)	222 x 56 x 185 mm
Gewicht	ca. 520 g
Aanbevolen omgevingstemperatuur	0°C - 40°C (32 - 104 F)
Relatieve luchtvochtigheid	10 - 80 % (non-condensing)
Display	24,64 cm (9.7") 4:3 TFT-LED
Resolutie	1024 x 768 (RGB)
Helderheid	150 cd/m ²
Contrast	400 : 1
Batterij knoopcel (CR 2025)	CR2025 3V
Compatibele opslagmedia	SD/SDHC
Externe aansluitingen	USB Typ A, Host
Ondersteunde bestandsformaten	JPEG, JPG (up to 16 MP)

13. Menustructuur van de DPF

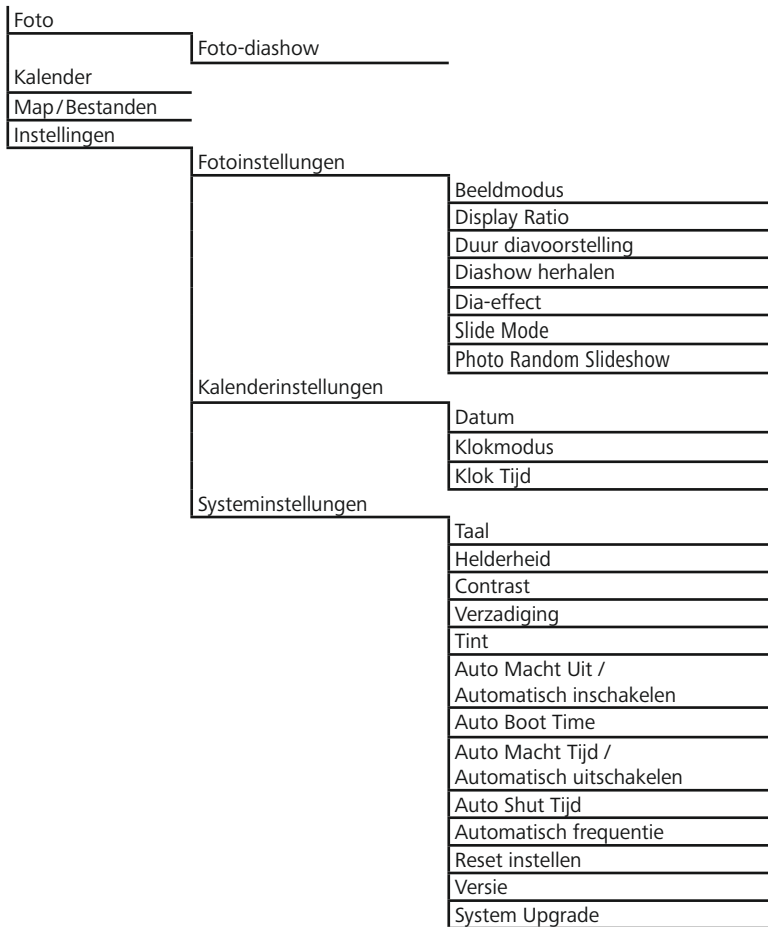

14. Aanwijzingen over de afvalverwerking

Notitie aangaande de bescherming van het milieu:



Ten gevolge van de invoering van de Europese Richtlijn 2012/19/EU en 2006/66/EU in het nationaal juridisch systeem, is het volgende van toepassing: Elektrische en elektronische apparatuur, zoals batterijen mag niet met het huisvuil weggegooid worden. Consumenten zijn wettelijk verplicht om elektrische en elektronische apparaten zoals batterijen op het einde van gebruik in te dienen bij openbare verzamelplaatsen speciaal opgezet voor dit doeleinde of bij een verkooppunt. Verdere specificaties aangaande dit onderwerp zijn omschreven door de nationale wet van het betreffende land. Dit symbool op het product, de gebruiksaanwijzing of de verpakking duidt erop dat het product onderworpen is aan deze richtlijnen. Door te recyclen, hergebruiken van materialen of andere vormen van hergebruiken van oude toestellen/batterijen, levert u een grote bijdrage aan de bescherming van het milieu.

NL



A

118561, 118549, 118552, 95291

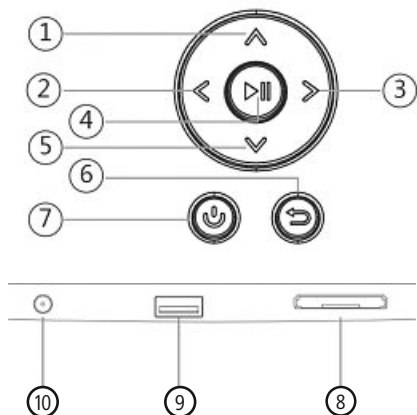

118595, 95295

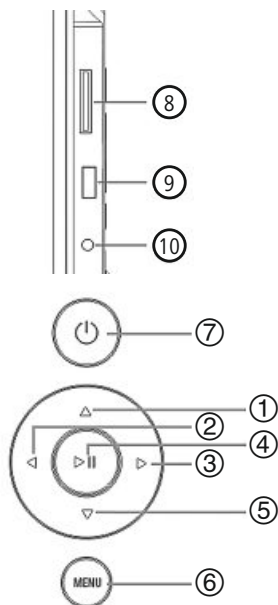



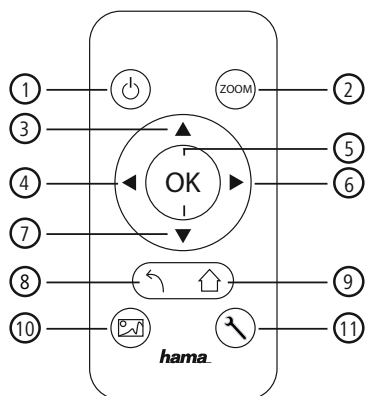
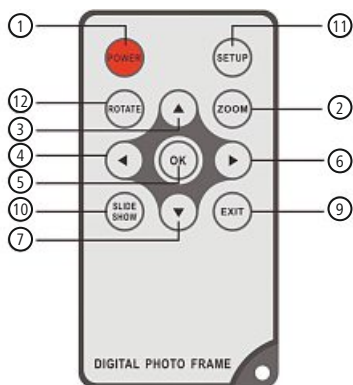



**B**

118595

118549, 95291, 95295, 118561,
118552

PL

Elementy obsługi i sygnalizacji

A		
A: Elektroniczna ramka do zdjęć – Pole obsługowe i przyłączeniowe		
1		Przycisk sterujący Do góry / przejście do następnego pliku
2		Przycisk sterujący VOL -/ Lewo
3		Przycisk sterujący VOL +/ Prawo
4		Przycisk Play/Pauza/OK/ENTER
5		Przycisk sterujący W dół / przejście do poprzedniego pliku
6		Przycisk EXIT / Powrót MENU = 2x 
7		Przycisk WŁ./WYŁ.
8		Slot na karty SD/MMC/SDHC
9		USB (typ A)
10		Gniazdo przyłączeniowe zasilacza sieciowego

B		
B: Remote control		
1	POWER / 	Włączanie / wyłączenie zasilania
2	ZOOM	Funkcja zoomowania obrazu
3		Do góry
4		Oglądanie poprzedniego zdjęcia
5	OK	Przycisk potwierdzający Przycisk Play/Pauza w trybie odtwarzania
6		Oglądanie następnego zdjęcia
7		W dół
8		Powrót do poprzedniego menu
9	EXIT / 	Główna / funkcja menu
10	SLIDE SHOW / 	Start pokazu slajdów
11	SETUP / 	Powrót do ustawień systemowych
12	ROTATE	Obracanie zdjęcia w lewo

Spis treści

1. Objasnienie symboli ostrzegawczych i wskazówek.....	138
2. Zawartość opakowania	138
3. Wskazówki bezpieczeństwa	138
4. Błędy pikselowe.....	139
5. Uruchamianie	140
5.1 Ustawianie.....	140
5.2 Montaż na ścianie.....	140
5.3 Wkładanie lub wymiana baterii	141
5.4 Podłączanie zasilanie elektrycznego	141
6. Obsługa.....	142
6.1 Struktura menu	142
6.2 Ustawienia systemowe.....	143
7. Funkcje.....	146
7.1 Zdjęcia	146
7.2 Kalendarz.....	147
7.3 Folder	148
8. Funkcje dodatkowe	149
8.1 Warianty pokazu zdjęć / slajdów	149
8.2 Przyczyny usterek i ich usuwanie	149
9. Czyszczenie	150
10. Wyłączenie odpowiedzialności. 150	
11. Serwis i pomoc techniczna	150
12. Obsługiwane formaty plików... 151	
13. Struktura menu.....	155
14. Informacje dotycząca recyklingu	156

Dziękujemy za zakup naszego produktu!

Przed pierwszym użyciem należy dokładnie przeczytać instrukcję obsługi. Instrukcję należy przechować, gdyż może być jeszcze potrzebna.

1. Objasnienie symboli ostrzegawczych i wskazówek

Ostrzeżenie

Używane w celu zwrócenia uwagi na szczególnie niebezpieczeństwo lub ryzyko.

Wskazówki

Używane w celu zwrócenia uwagi na szczególnie przydatne informacje.

2. Zawartość opakowania

- Elektroniczna ramka do zdjęć
- 230V Zasilacz sieciowy
- Pilot zdalnego sterowania
- Instrukcja obsługi

Wskazówki

Należy sprawdzić dostawę pod kątem kompletności i widocznych usterek. Niekompletną lub uszkodzoną dostawę należy niezwłocznie zgłosić dostawcy / sprzedawcy.

3. Wskazówki bezpieczeństwa

- Produkt jest przeznaczony do prywatnego, niekomercyjnego użytku domowego.
- Chronić produkt przed zanieczyszczeniem, wilgocią i przegrzaniem oraz stosować go tylko w suchym otoczeniu.
- Chronić produkt przed upadkiem i silnymi wstrząsami.
- Nie stosować produktu poza zakresem mocy podanym w danych technicznych.
- Podłączać produkt tylko do odpowiedniego gniazda wtykowego. Gniazdo wtykowe musi znajdować się w pobliżu produktu i być łatwo dostępne.
- Odłączać produkt od sieci za pomocą wyłącznika zasilania – jeżeli nie jest on na wyposażeniu, wyciągnąć przewód sieciowy z gniazda wtykowego.
- Wszystkie kable poprowadzić tak, aby nie stanowiły one ryzyka potknięcia się.
- Nie zginać ani nie zakleszczać kabla.
- Nie modyfikować urządzenia. Prowadzi to do utraty wszelkich roszczeń z tytułu gwarancji.
- Nie próbować naprawiać samodzielnie urządzenia. Prace serwisowe zlecać wykwalifikowanemu personelowi fachowemu.
- Nie próbować naprawiać samodzielnie urządzenia. Prace serwisowe zlecać wykwalifikowanemu personelowi fachowemu.
- Materiały opakowaniowe należy natychmiast poddać utylizacji zgodnie z obowiązującymi przepisami miejscowymi.

Ostrzeżenie - baterie

- Natychmiast usunąć z produktu zużyte baterie i poddać je utylizacji.
- Używać wyłącznie akumulatorów (lub baterii) odpowiadających podanemu typowi.
- Wkładając baterie, zwrócić koniecznie uwagę na właściwe podłączenie biegunów (znak + i -). Nieprzestrzeganie grozi wyciekami lub wybuchem baterii.
- Nie przeciążać baterii.
- Przechowywać baterie poza zasięgiem dzieci.
- Nie zwierzać akumulatorów / baterii oraz trzymać je z dala od odkrytych przedmiotów metalowych.

Ostrzeżenie

- Nie otwierać produktu ani nie używać go w razie uszkodzenia, wydobywającego się dymu, zapachu lub głośniejszych szumów. Skontaktować się niezwłocznie ze sklepem bądź naszym działem serwisowym (patrz punkt Serwis i pomoc techniczna).
- Nie używać produktu, jeżeli zasilacz sieciowy, kabel przyłączeniowy bądź przewód sieciowy są uszkodzone.

4. Błędy pikselowe

Wskazówki

Ze względów produkcyjnych może dojść do tzw. błędów pikselowych. Zazwyczaj ujawniają się one w postaci białych lub czarnych pikseli, które świecą się ciągle podczas wyświetlania obrazów. W zakresie tolerancji produkcyjnych możliwa jest maks. tolerancja 0,01% błędów pikselowych w odniesieniu do całkowitej wielkości ekranu, która nie stanowi wady produkcyjnej.

5. Uruchamianie

5.1 Ustawianie

- Przykręcić podpórkę do otworu gwintowanego znajdującego się z tyłu produktu, jak przedstawiono na rysunku.
- Usunąć z ekranu folię zabezpieczającą.
- Ustawić produkt na równej, poziomej i antypoślizgowej powierzchni.
- Nie ustawiać na urządzeniu innych przedmiotów.

5.2 Montaż na ścianie

Alternatywnie można skorzystać z otworów mocujących do montażu na ścianie, znajdujących się z tyłu produktu lub zamocować produkt na uchwytych ściennych kompatybilnych z VESA.

Model VESA jest podany w odpowiednich danych technicznych.

Wskazówka - Informacje o akcesoriach

Wybór odpowiednich produktów Hama znajduje się na stronie www.hama.com.

Wskazówki

- Przed montażem sprawdzić, czy przewidziana ściana jest odporna na przyjęcie ciężaru mocowanego produktu, i upewnić się, że w miejscu montażu na ścianie nie są zainstalowane przewody elektryczne, wodne, gazowe bądź inne przewody.
- Nabyć w specjalistycznym handlu odpowiednie materiały montażowe do montażu na przewidzianej ścianie.
- Nigdy nie montować produktu w miejscach, pod którymi mogą przebywać ludzie.

5.3 Wkładanie lub wymiana baterii

- Otworzyć schowek na baterie pilota
- Włożyć baterię guzikową typu CR2025, zwracając uwagę na właściwą biegunowość.
- Ewentualnie usunąć pasek przerywacza stykowego baterii.
- Ponownie zamknąć schowek na baterię. Zwrócić przy tym uwagę, aby blokada dokładnie się zatrzasnęła.

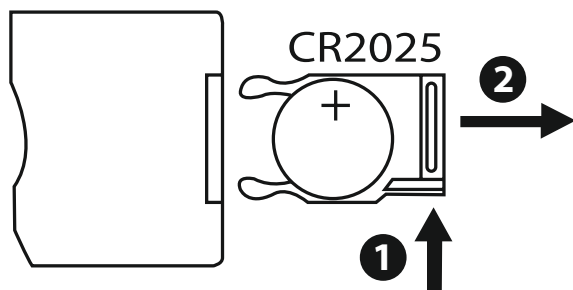

5.4 Podłączanie zasilanie elektrycznego

Ostrzeżenie

- Podłączać produkt tylko do odpowiedniego gniazda wtykowego. Gniazdo wtykowe musi znajdować się w pobliżu produktu i być łatwo dostępne.
- Nie używać produktu, gdy jest widocznie uszkodzony.

Wskazówki

- Zasilacz sieciowy jest przystosowany do napięcia sieci 100-240 V, co umożliwia jego stosowanie na całym świecie. Należy pamiętać, że konieczny jest wtedy odpowiedni adapter krajowy.
- Wybór odpowiednich produktów Hama znajduje się na stronie www.hama.com.
- Dołączony zasilacz sieciowy połączyć z prawidłowo zainstalowanym i sprawnym gniazdem wtykowym.
- Następnie połączyć kabel zasilacza sieciowego z gniazdem DC-IN produktu.

6. Obsługa

6.1 Struktura menu

Urządzenie posiada przyjazne dla użytkownika menu. Informacje menu wyświetlane są na ekranie.

Zastosować można następujące nośniki danych:

- Karty SD/SDHC (do 32 GB)
- nośniki danych USB

Aby włączyć urządzenie, należy nacisnąć wyłącznik zasilania ON/OFF.

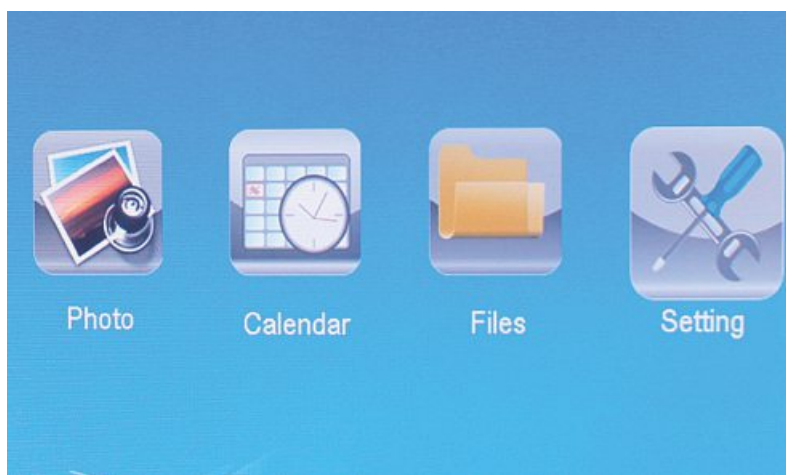

PL

Główne menu otwiera się przyciskiem [MENÜ]. Nawigacja w menu i wybór funkcji odbywa się za pomocą przycisków [◀][▶].

Po potwierdzeniu wyboru przyciskiem [OK] pojawia się odpowiednie podmenu. Nawigacja w podmenu i wybór odpowiedniej wiersza odbywa się za pomocą przycisku [▲] lub [▼]. Wybrany wiersz jest zaznaczony kolorowo.

Potwierdzić wybór przyciskiem [OK]. Najczęściej pojawia się wtedy kolejne menu, w którym przyciskami [◀][▶][▲][▼] wybiera się odpowiednią opcję ustawienia. Przyciskiem [EXIT] zamyka się aktualny poziom menu.

Patrz też struktura menu w załączniku.

Urządzenie można obsługiwać przyciskami z tyłu urządzenia bądź przy użyciu pilota zdalnego sterowania, który wchodzi w skład zakresu dostawy.

6.2 Ustawienia systemowe



Aby przejść do menu ustawień, nacisnąć przycisk [SETUP] na pilocie albo za pomocą przycisków [◀][▶] z tyłu urządzenia bądź na pilocie wybrać punkt menu „Ustawienia”.

Dostępne są następujące punkty menu:



Ustawienia zdjęcia	Tryb wyświetlania	Można tu wybrać dwa tryby wyświetlania
	Muzyka	Menu funkcyjne do włączania lub wyłączania odtwarzania muzyki podczas pokazu slajdów
	Wskaznik Display	Dopasowanie obrazu do ekranu
	Prędkości szycia	Wybór czasu wyświetlania zdjęć (3/5/15/30 sek; 1/5/15 minut)
	Pokaż slajdów Powtórz	Menu funkcyjne do ustawiania pętli powtarzania
	Pokaż effect	Menu funkcyjne do ustawiania płynnych przejść obrazów
	Tryb Slide	Funkcja ta umożliwia jednoczesne wyświetlanie maks. czterech obrazów.
Ustawienia kalendarz	Data	Menu funkcyjne do ustawiania daty
	Set Time Format	Menu funkcyjne do ustawiania godziny
	Zeger	
	Status alarmu	Menu funkcyjne do ustawiania czasu alarmu
	Czas alarmu	
	Częstotliwość budzika	

Konfiguracja systemu

Język	Wybór żądanego języka menu
Jasność	Tutaj ustawia się jasność, kontrast, nasycenie koloru i cieniowanie urządzenia.
Kontrast	
Nasycenia	
odcien	
Włączony	Można tu ustawić, kiedy urządzenie ma się włączyć lub wyłączyć. UWAGA: funkcję włączania i wyłączenia należy wcześniej dodatkowo uaktywnić!
Czas rozruchu Auto	
Niemożliwy	
Czas Shut Auto	
Auto Power Frequency	
Głośność	
Usun ustawienia	Menu funkcyjne do przywracania ustawień domyślnych (fabrycznych)
Wersja	Menu funkcyjne do wyświetlania aktualnej wersji oprogramowania sprzętowego
System Upgrade	Menu funkcyjne do aktualizacji oprogramowania sprzętowego
Uruchomienie trybu	Wybór funkcji startowej: główne menu, zdjęcia, wideo, muzyka, kalendarz

7. Funkcje

7.1 Zdjęcia



Urządzenie uruchamia się zawsze automatycznie w trybie pokazu slajdów po podłączeniu nośnika danych. Jeżeli nośnik danych nie jest podłączony, urządzenie uruchamia wyświetlanie danych zapisanych w wewnętrznej pamięci.

W menu Zdjęcia można też nawigować w następujący sposób:

- Wybrać przyciskami [◀][▶][▲][▼] na urządzeniu lub pilocie symbol i nacisnąć przycisk [OK].
- Urządzenia uruchamia się domyślnie w trybie pokazu slajdów.
- Nacisnąć przycisk [EXIT] na pilocie lub przycisk [MENU] na urządzeniu, aby przejść do trybu podglądu.
- Przyciskami [◀][▶][▲][▼] wybrać zdjęcie i uruchomić odtwarzanie przyciskiem [OK].
- Podczas wyświetlania obrazów (również pokazu slajdów) nacisnąć na pilocie przycisk [PLAY/PAUSE], a następnie przez ok. 2 s przycisk [SETUP], aby otworzyć pozostałe opcje wyświetlanego obrazu.

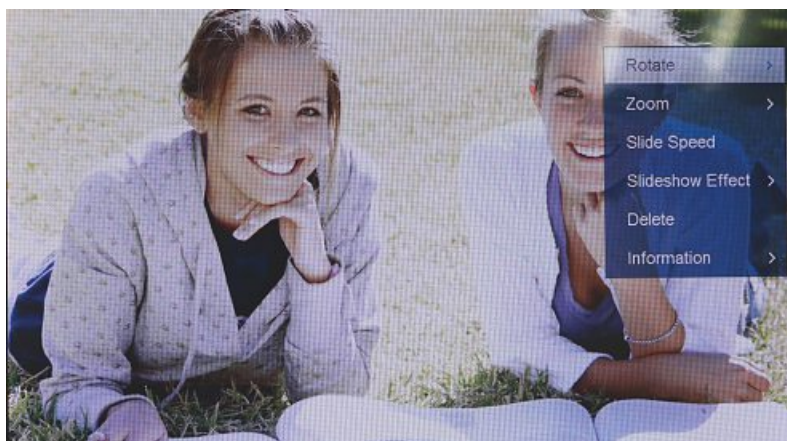

WSKAZÓWKA

W menu ustawień zdjęć można dokonać dalszych ustawień.

7.2 Kalendarz



Wybrać przyciskami [◀][▶][▲][▼] na urządzeniu lub pilocie symbol i nacisnąć przycisk [OK].

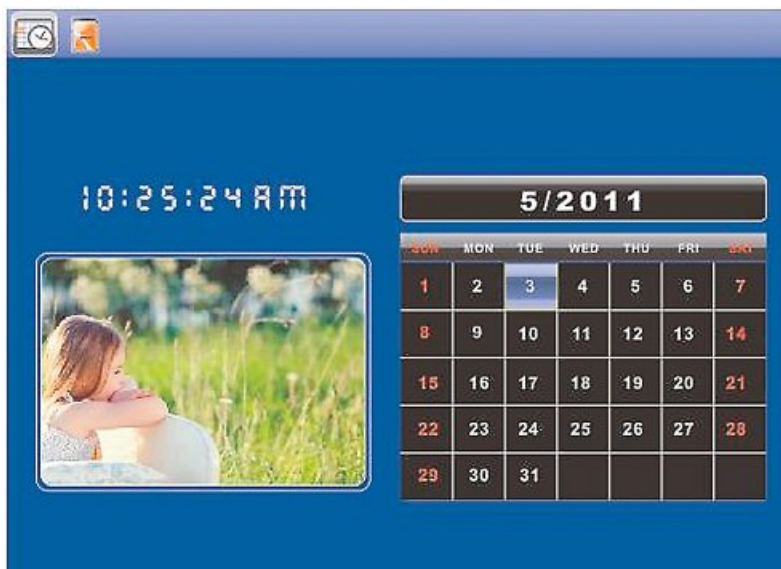

PL

Możliwe są następujące funkcje:

- You can change the year using the [◀][▶] buttons.
- You can change the month using the [▲][▼] buttons.



WSKAZÓWKA

- W menu ustawień kalendarza można dokonać dalszych ustawień.

7.3 Folder



Wybrać przyciskami [◀][▶][▲][▼] na urządzeniu lub pilocie symbol i nacisnąć przycisk [OK].



Przyciskami [▲][▼] wybrać plik, a następnie nacisnąć przycisk [▶] na pilocie zdalnego sterowania lub przycisk © na urządzeniu. Pojawia się nowe okno menu, które umożliwia zapisanie wszystkich plików z nośnika danych na wewnętrznym dysku twardym.

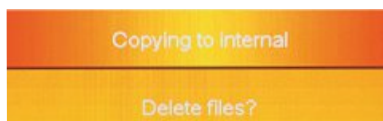

- Po potwierdzeniu **Tak / Yes** przyciskiem [OK] wszystkie wybrane pliki są przenoszone z nośnika danych na dysk wewnętrzny.
- Nacisnąć **Nie / No**, aby powrócić do poziomu folderów.

WSKAZÓWKA

Funkcja , gdy pamięć wewnętrzna jest możliwe tylko .

8. Funkcje dodatkowe

8.1 Warianty pokazu zdjęć / slajdów



8.2 Przyczyny usterek i ich usuwanie

Poniższa tabela pomaga w wyszukiwaniu i usuwaniu drobnych usterek:

	Usterka	Możliwa przyczyna	Usuwanie
Ogólnie	Brak wskaźników na ekranie	Urządzenie jest wyłączone.	Włączyć urządzenie.
		Zasilacz sieciowy nie jest prawidłowo podłączony	Sprawdzić, czy zasilacz sieciowy jest włożony do gniazda wtykowego i podłączony do urządzenia
		Brak napięcia w gnieździe wtykowym.	Sprawdzić bezpieczniki domowe.
		Urządzenie jest uszkodzone.	Powiadomić dział serwisowy.
Ogólnie	Urządzenie wyłącza się nagle	Wskutek normalnych wylądowań elektrostatycznych występujących w otoczeniu (wykładziny dywanowe, wełniane swetry) może się zdarzyć, że urządzenie przełączy się na tryb czuwania (standy).	Jeżeli urządzenie nie będzie reagować na naciskanie przycisków bądź nastąpi zanik obrazu, nacisnąć przycisk POWER na pilocie zdalnego sterowania lub z tyłu urządzenia, aby ponownie włączyć urządzenie.
DPF	Zdjęcia nie są wyświetlane	Nie podłączono żadnego nośnika danych.	Podłączyć nośnik danych.
		Nośnik nie zawiera żadnych danych.	Sprawdzić nośnik danych.

WSKAZÓWKA

- Jeżeli podane wyżej czynności nie rozwiążą problemu, należy zwrócić się do działu serwisowego.

9. Czyszczenie

Ekran urządzenia jest zabezpieczony szkłem ochronnym.

- Czyścić ekran tylko suchą, miękką ściereczką.
- Podczas czyszczenia nie wywierać nacisku na powierzchnię ekranu.
- Nie używać do czyszczenia detergentów zawierających rozpuszczalniki bądź alkohol, aby nie uszkodzić powierzchni.

Wskazówki

Do łagodnego czyszczenia ekranu zalecamy użycie ściereczki z mikrowłókien.

- Pozostałe części urządzenia czyścić suchą ściereczką. W razie silnego zabrudzenia ściereczkę można lekko zwilżyć.

10. Wyłączenie odpowiedzialności

Hama GmbH & Co. KG nie udziela gwarancji ani nie odpowiada za szkody wskutek niewłaściwej instalacji, montażu oraz nieprawidłowego stosowania produktu lub nieprzestrzegania instrukcji obsługi i/lub wskazówek bezpieczeństwa.

11. Serwis i pomoc techniczna

W razie pytań dotyczących produktu prosimy zwrócić się do infolinii Hama.

Gorąca linia: +49 9091 502-115 (niem./ang.)

Dodatkowe informacje są dostępne na stronie: www.hama.com

12. Obsługiwane formaty plików

Wskazówka

Zmiany wzornictwa i danych technicznych zastrzeżone bez wcześniejszego powiadomienia.

	Elektroniczna ramka do zdjęć 00118561
Zasilanie na wejściu	100-240 V AC / 50/60 Hz / 0,4A Max
Zasilanie na wyjściu	5V DC / 1.5A
Pobór mocy	< 6.5W
Wymiary (szer. x wys. x gł.)	220 x 54 x 184 mm (with the base) 220 x 4 x 184 mm (without the base)
Waga	ca. 525 g
Zalecana temperatura otoczenia	0°C - 40°C (32 - 104 F)
Względna wilgotność powietrza	10 - 80 % (non-condensing)
Wyświetlacz	24,64 cm (9.7") 4:3 TFT-LED
Rozdzielczość	1024 x 768 (RGB)
Jasność	150 cd/m ²
Kontrast	400 : 1
Bateria guzikowa (CR 2025)	CR2025 3V
Kompatybilne nośniki danych	SD/SDHC/MMC
Przylączy zewnętrzne	USB Typ A, Host
Obsługiwane formaty plików	JPEG, JPG (up to 64 MP)

	Elektroniczna ramka do zdjęć 00095291
Zasilanie na wejściu	100-240 V AC / 50/60 Hz / 0,4A Max
Zasilanie na wyjściu	5V DC / 1.5A
Pobór mocy	< 6.8W
Wymiary (szer. x wys. x gł.)	234 x 56 x 198 mm (with the base) 234 x 8 x 198 mm (without the base)
Waga	ca. 580 g
Zalecana temperatura otoczenia	0°C - 40°C (32 - 104 F)
Względna wilgotność powietrza	10 - 80 % (non-condensing)
Wyświetlacz	24,64 cm (9.7") 4:3 TFT-LED
Rozdzielczość	1024 x 768 (RGB)
Jasność	150 cd/m ²
Kontrast	400 : 1
Bateria guzikowa (CR 2025)	CR2025 3V
Kompatybilne nośniki danych	SD / SDHC / MMC
Przylączy zewnętrzne	USB Typ A, Host
Obsługiwane formaty plików	JPEG, JPG (up to 64 MP)

	Elektroniczna ramka do zdjęć 00095295
Zasilanie na wejściu	100-240 V AC / 50/60 Hz / 0,4A Max
Zasilanie na wyjściu	9V DC / 1.5A
Pobór mocy	< 10.5W
Wymiary (szer. x wys. x gł.)	336 x 35 x 266 mm (with the base) 336 x 20 x 266 mm (without the base)
Waga	ca. 1360 g
Zalecana temperatura otoczenia	0°C - 40°C (32 - 104 F)
Względna wilgotność powietrza	10 - 80 % (non-condensing)
Wyświetlacz	30,73 cm (12.1") 4:3 TFT-LED
Rozdzielczość	800 x 600 (RGB)
Jasność	190 cd/m ²
Kontrast	400 : 1
Bateria guzikowa (CR 2025)	CR2025 3V
Kompatybilne nośniki danych	SD/SDHC/MMC
Przylączy zewnętrzne	USB Typ A, Host
Obsługiwane formaty plików	JPEG, JPG (up to 48 MP)
Mocowanie do montażu na ścianie	VESA 75 mm x 75 mm

	Elektroniczna ramka do zdjęć 00118595
Zasilanie na wejściu	100-240 V AC / 50/60 Hz / 0,4A Max
Zasilanie na wyjściu	9V DC / 1,5A
Pobór mocy	< 7,5W
Wymiary (szer. x wys. x gł.)	294 x 30 x 233 mm
Waga	ca. 1070 g
Zalecana temperatura otoczenia	0°C - 40°C (32 - 104 F)
Względna wilgotność powietrza	10 - 80 % (non-condensing)
Wyświetlacz	30.73 cm (7") 16:9 TFT-LED
Rozdzielczość	1024 x 768 (RGB)
Jasność	190 cd/m ²
Kontrast	400 : 1
Bateria guzikowa (CR 2025)	CR2025 3V
Kompatybilne nośniki danych	SD/SDHC
Przylączy zewnętrzne	USB Typ A, Host
Obsługiwane formaty plików	JPEG, JPG (up to 16 MP)
Mocowanie do montażu na ścianie	VESA 75 mm x 75 mm

	Elektroniczna ramka do zdjęć 00118549
Zasilanie na wejściu	100-240 V AC / 50/60 Hz / 0,4A Max
Zasilanie na wyjściu	5 V DC / 1.5 A
Pobór mocy	< 6.5 W
Wymiary (szer. x wys. x gł.)	220 x 54 x 184 mm (with the base) 220 x 4 x 184 mm (without the base)
Waga	ca. 525 g
Zalecana temperatura otoczenia	0°C - 40°C (32 - 104 F)
Względna wilgotność powietrza	10 - 80 % (non-condensing)
Wyświetlacz	24,64 cm (9.7") 4:3 TFT-LED
Rozdzielczość	1024 x 768 (RGB)
Jasność	150 cd/m ²
Kontrast	400 : 1
Bateria guzikowa (CR 2025)	CR2025 3V
Kompatybilne nośniki danych	SD/SDHC/MMC
Przylączy zewnętrzne	USB Typ A, Host
Obsługiwane formaty plików	JPEG, JPG (up to 64 MP)

	Elektroniczna ramka do zdjęć 00118552
Zasilanie na wejściu	100-240 V AC / 50/60 Hz / 0,4A Max
Zasilanie na wyjściu	5 V DC / 1.5 A
Pobór mocy	< 6.5 W
Wymiary (szer. x wys. x gł.)	222 x 56 x 185 mm
Waga	ca. 520 g
Zalecana temperatura otoczenia	0°C - 40°C (32 - 104 F)
Względna wilgotność powietrza	10 - 80 % (non-condensing)
Wyświetlacz	24,64 cm (9.7") 4:3 TFT-LED
Rozdzielczość	1024 x 768 (RGB)
Jasność	150 cd/m ²
Kontrast	400 : 1
Bateria guzikowa (CR 2025)	CR2025 3V
Kompatybilne nośniki danych	SD/SDHC
Przylączy zewnętrzne	USB Typ A, Host
Obsługiwane formaty plików	JPEG, JPG (up to 16 MP)

13. Struktura menu

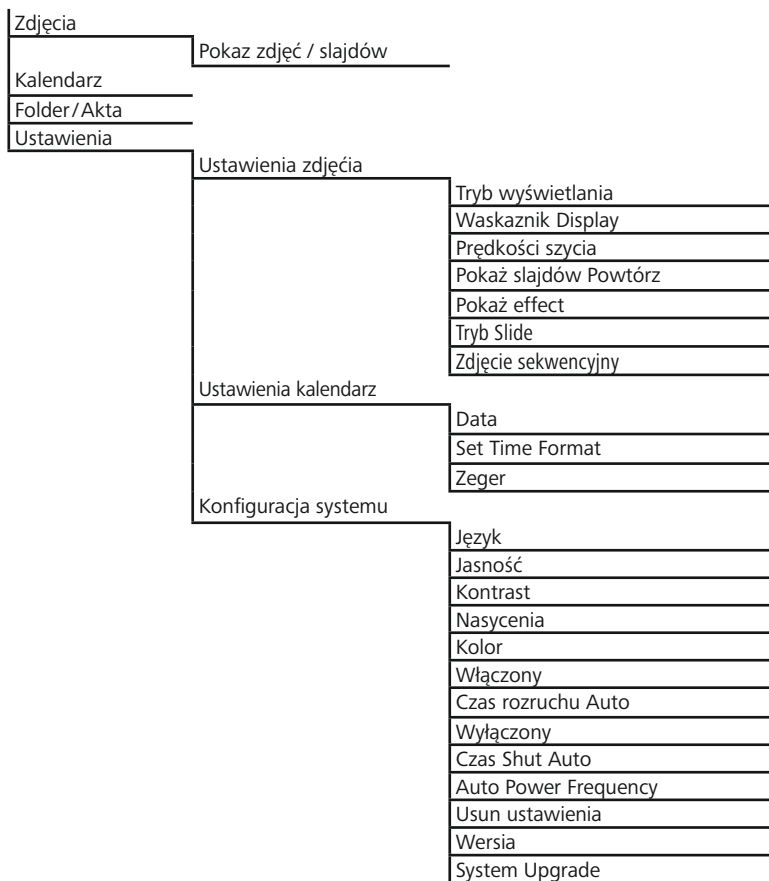

14. Informacje dotycząca recyklingu

Wskazówki dotyczące ochrony środowiska:



Od czasu wprowadzenia europejskiej dyrektywy 2012/19/EU i 2006/66/EU do prawa narodowego obowiązują następujące ustalenia: Urządzeń elektrycznych, elektronicznych oraz baterii jednorazowych nie należy wyrzucać razem z codziennymi odpadami domowymi! Użytkownik zobowiązany prawnie do odniesienia zepsutych, zniszczonych lub niepotrzebnych urządzeń elektrycznych i elektronicznych do punktu zbiórki lub do sprzedawcy. Szczegółowe kwestie regulują przepisy prawne danego kraju. Informuje o tym symbol przekreślonego kosza umieszczony na opakowaniu. Segregując odpady pomagasz chronić środowisko!

PL



A

118561, 118549, 118552, 95291

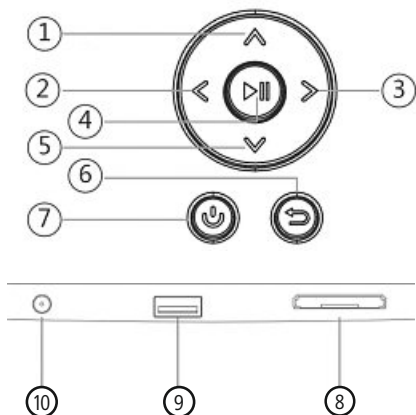

118595, 95295

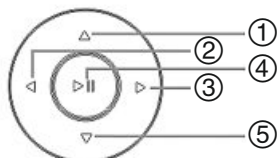
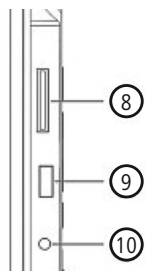
**B**

118595

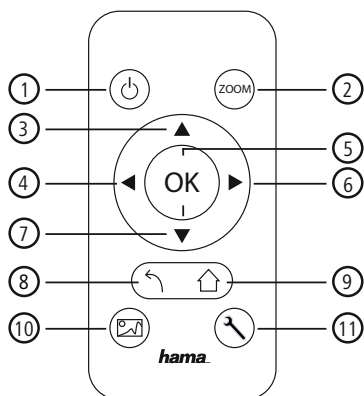

118549, 95291, 95295, 118561, 118552

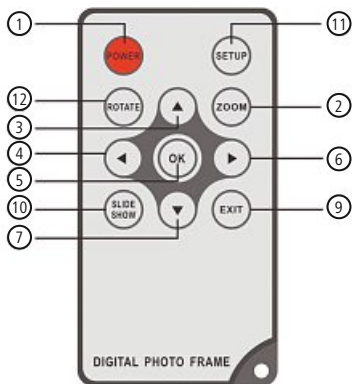
**H**

Kezelőelemek és kijelzők

A		
A: Digitális képeret – Kezelő- és csatlakozómező		
1		Vezérlőgomb felfelé / váltás a következő fájlra
2		VOL -/ balra - vezérlőgomb
3		VOL +/ jobbra - vezérlőgomb
4		Play/Pause/OK/ENTER - gomb
5		Vezérlőgomb lefelé / váltás az utolsó fájlra
6		EXIT / Vissza - gomb MENU = 2x 
7		BE/KI - gomb
8		SD/MMC/SDHC kártyahely
9		USB (A típus)
10		Csatlakozóaljzat hálózati adapterhez

B		
B: Távirányító		
1	POWER / 	On/Off
2	ZOOM	Kép nagyítása funkció
3		Felfelé
4		Előző fotó megtekintése
5	OK	Megerősítő gomb; Play/Pause – gomb lejátszás módban
6		Következő fotó megtekintése
7		Lefelé
8		Vissza az előző menübe
9	EXIT / 	Főoldal / funkció menü
10	SLIDE SHOW / 	Elindítja a Diavetítést
11	SETUP / 	Vissza a rendszer beállításához
12	ROTATE	Fotó forgatása az óra járásával szemben

Tartalomjegyzék

1. Figyelmeztető szimbólumok és előírások ismertetése	160
2. A csomag tartalma	160
3. Biztonsági utasítások	160
4. Képponthiba	161
5. Üzembevétel	162
5.1 Felállítás	162
5.2 Fali szerelés.....	162
5.3 Az elem behelyezése, ill. cseréje.....	163
5.4 Az áramellátás csatlakoztatása	163
6. Kezelés és használat.....	164
6.1 A menüvezetés.....	164
6.2 Rendszerbeállítások	165
7. Funkciók.....	168
7.1 Fotó.....	168
7.2 Naptár	169
7.3 Mappa	170
8. Kiegészítő funkciók	171
8.1 Photo-Slideshow variációk	171
8.2 Causes of errors and error rectification	171
9. Karbantartás és ápolás	172
10. Szavatosság kizárása.....	172
11. Szerviz és támogatás.....	172
12. Támogatott fájlformátumok	173
13. Menüszerkezet.....	177
14. Ártalmatlanítási előírások.....	178

Köszönjük, hogy ezt a Hama terméket választotta!

Kérjük, hogy felszerelés előtt szánjon rá időt és olvassa el végig az alábbi útmutatót. A későbbiekben tartsa biztonságos helyen ezt a füzetet, hogy ha szükség van rá, bármikor megtalálja. Ha eladja ezt a terméket, vele együtt adja tovább ezt az útmutatót is az új tulajdonosnak.

1. Figyelmeztető szimbólumok és előírások ismertetése

Figyelmeztetés

Figyelmeztető jeleket használunk a biztonsági tényezők bemutatására, ill. felhívjuk a figyelmet a különleges veszélyekre és kockázatokra

Hivatkozás

Az itt látható figyelmeztető jeleket használjuk fel, ha kiegészítő információkat közlünk vagy fontos tudnivalókra hívjuk fel a figyelmet.

2. A csomag tartalma

- Digitális képkeret
- 230V Hálózati adapter
- Távirányító
- Kezelési útmutató

Hivatkozás

Ellenőrizze a doboz tartalmá teljesség és épség szempontjából. Hiányos vagy sérült doboztartalom esetén haladéktalanul forduljon szállítójához/kereskedőjéhez.

3. Biztonsági utasítások

- A termék a magánháztartási, nem üzleti célú alkalmazásra készül.
- Óvja meg a terméket szennyeződéstől, nedvességtől és túlmelegedéstől, és kizárólag zárt környezetben használja.
- Ne ejtse le a terméket és ne tegye ki heves rázkódásnak.
- Ne üzemeltesse a terméket a műszaki adatokban megadott teljesítményhatárain túl.
- Kizárólag egy erre a célra engedélyezett csatlakozó aljzattal üzemeltesse a terméket. A csatlakozó aljzatnak a termék közelében kell elhelyezkednie, és könnyen hozzáférhetőnek kell lennie.
- A terméket a be-/kikapcsolóval válassza le a hálózatról – ha ilyen nincs, húzza ki a hálózati kábelt a dugaszaljatból.
- Úgy helyezze el az összes kábelt, hogy azok ne okozzanak botlásveszélyt.
- Ne törje meg és ne csiptesse be a kábelt.
- Ne végezzen módosítást a készüléken. Ebben az esetben minden garanciaigény megszűnik.

-
- Ne kísérelje meg a készülék saját karbantartását vagy javítását. Bármely karbantartási munkát bízson illetékes szakemberre.
 - Feltétlenül tartsa távol a gyermekeket a csomagolóanyagtól, mert fulladásveszély áll fenn.
 - Azonnal ártalmatlanítsa a csomagolóanyagot a helyileg érvényes ártalmatlanítási előírások szerint.

Figyelmeztetés - elemeket

- Haladéktalanul távolítsa el a lemerült elemeket a termékből, majd ártalmatlanítsa őket.
- Kizárólag a megadott típusnak megfelelő akkumulátort (vagy elemet) használjon.
- Feltétlenül ügyeljen az elem megfelelő polaritására (+ és - felirat), és ennek megfelelően tegye be őket. Ennek figyelmen kívül hagyása esetén az elem kifolyásának vagy felrobbanásának veszélye áll fenn.
- Ne merítse ki túlzottan az elemet.
- Az elemeket gyermekek számára elzárt helyen tárolja.
- Ne zárja rövidre az akkumulátorokat/elemeket és tartsa őket távol csupasz fémtárgyaktól

Figyelmeztetés

- Ne nyissa fel a terméket, és ne üzemeltesse sérülések, ebből kiinduló füstképződés, szagképződés, vagy hangos zajok esetén. Forduljon azonnal kereskedőjéhez, vagy szerviz osztályunkhoz (lásd a szerviz és támogatás pontot).
- Ne használja a terméket, ha az adapter, a csatlakozókábel, vagy a hálózati kábel megsérült.

4. Képponthiba

Hivatkozás

A gyártástechnológia következtében úgynevezett pixelhiba fordulhat elő. Ez általában fehér vagy fekete pixelként jelenik meg, amely lejátszás közben folyamatosan világít. A gyártási tűrés szabályai szerint a kijelző teljes méretére nézve ezen pixelhibákból max. 0,01% megengedett olyan tűrésként, ami nem jelent gyártási hibát.

5. Üzembevétele

5.1 Felállítás

- Csavarja be a tartólábat az ábra szerint a termék hátoldalán erre előírányzott menetnyílásba.
- Távolítsa el a kijelzővédő fóliát.
- Állítsa a terméket sík, vízszintes és csúszásmentes felületre.
- Ne állítson más tárgyakat a termékre.

5.2 Fali szerelés

Alternatívaként használhatja a termék hátoldalán lévő rögzítő-előkészítést fali felszereléshez, illetve rögzítheti a terméket VESA kompatibilis fali tartókra.

VESA megadva a mindenkori műszaki adatokban.

Megjegyzés - tartozék információ

A Hama termékek megfelelő választékát a www.hama.com címen találhatja meg.

Hivatkozás

- A szerelés előtt ellenőrizze a kiszemelt fal alkalmasságát a felszerelendő súlyra és bizonyosodjon meg róla, hogy a szerelési helyen a falban nincs kábel, víz-, gáz- vagy egyéb vezeték.
- Szerezzen be speciális ill. alkalmas rögzítőanyagot a szaküzletben a kiszemelt falra történő szereléshez.
- Sohasem szerelje fel a terméket olyan helyen, amely alatt személyek tartózkodhatnak.

5.3 Az elem behelyezése, ill. cseréje

- Nyissa ki a távirányító elemfiókját
- Helyezze be helyes polaritással a CR2025 típusú gombelemet.
- Tetszés szerint távolítsa el az elem megszakító szalagját.
- Zárja vissza az elemfiókot. Ügyeljen, hogy a retesz tisztán kattanjon be.

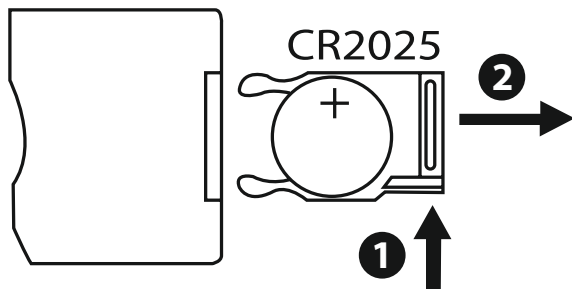

5.4 Az áramellátás csatlakoztatása

Figyelmeztetés

- Kizárólag egy erre a célra engedélyezett csatlakozó aljzattal üzemeltesse a terméket. A csatlakozó aljzatnak a termék közelében kell elhelyezkednie, és könnyen hozzáférhetőnek kell lennie.
- Ne üzemeltesse tovább a terméket, ha nyilvánvaló sérülés látható

Hivatkozás

- A tápegység 100-240 V hálózati feszültséggel működtethető, ezért világszerte használható. Vegye figyelembe, hogy ehhez országspecifikus adapterre lesz szüksége.
 - A Hama termékek megfelelő választékát a www.hama.com címen találhatja meg.
- Kösse össze a termékkel szállított tápegységet egy szabályszerűen szerelt és működőképés dugaszaljzathoz.
 - Utána kösse össze a tápegység csatlakozókábelét a termék DC IN csatlakozójával.

6. Kezelés és használat

6.1 A menüvezetés

A készülék felhasználóbarát menüvezetést tartalmaz. A menüvezetés a kijelzőn jelenik meg.

Az alábbi tárolómédiumok olvasása lehetséges:

- SD/SDHC - cards (32 GB-ig)
- USB tárolóeszköz

A készülék bekapcsolásához működtesse az ON/OFF (be/ki) kapcsolót.

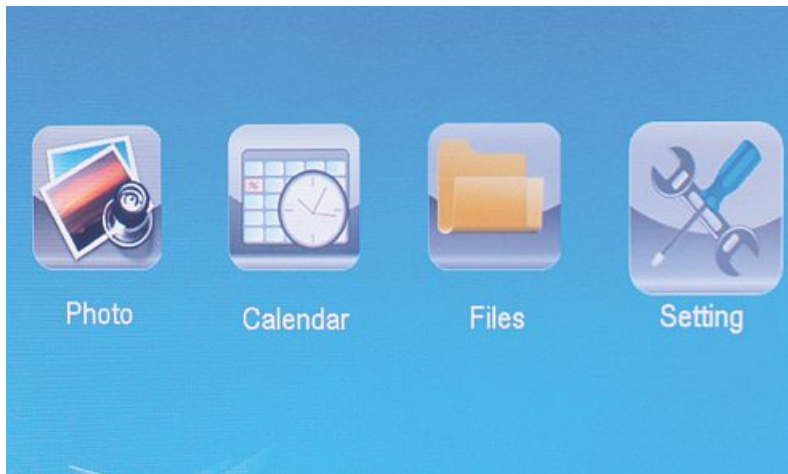

A főmenüt a **[MENÜ]** gombbal hívhatja be. A menüben mozogjon a **[◀][▶]** gombokkal és válassza ki a kívánt funkciót.

Amikor választását az **[OK]** gombbal megerősíti, megfelelő almenü jelenik meg. Itt a **[▲]** vagy **[▼]** gombokkal mozogva válassza ki a kívánt sort. A választott sor színes jelölést kap.

Választását nyugtázza az **[OK]** gombbal. Ezután legtöbbször egy további menü jelenik meg, amiben a **[◀][▶][▲][▼]** gombokkal mozoghat és kiválaszthatja a kívánt beállítást. Az **[EXIT]** gombbal léphet ki az aktuális menüsintzből.

Tájékoztatásul a menüszerkezet a mellékletben is látható.

A készüléket a hátoldali gombokkal, vagy a vele szállított távirányítóval kezelheti.

6.2 Rendszerbeállítások



A setup-menübe lépéshez nyomja meg a [SETUP] gombot távirányítóján, vagy mozogjon a [◀][▶] gombokkal a készülék hátlapján, vagy a távirányító "Beállítások" menüpontjában.

A következő menüpontok állnak rendelkezésre:



Foto beállítás	Kijelző mód	Itt két kijelzőmódból választhat
	Zene	Funkciómenü a zenelejátszás be- vagy kikapcsolásához diavetítés közben
	Kijelz. Arány	Kép illesztése a kijelzőhöz
	Diavetítési sebesség	Válassza ki a képek váltásának időtartamát (3/5/15/30 sec; 1/5/15 perc.)
	Diavetítés ismétlése	Funkciómenü az ismétlési hurok beállítására
	Diavetítési effekt	Funkciómenü a képátmenetek beállítására
	Vetítési mód	Ezzel a funkcióval akár négy kép is megjeleníthető egyszerre
Naptár beállítás	Dátum	Funkciómenü a dátum beállítására
	Ora mód beállítás	Funkciómenü a pontos idő beállítására
	Idő áll.	
	Ébresztési állapot	Funkciómenü az alarm idejének beállítására
	Ébresztési idő	
	Ébresztés gyakorisága	

Rendszerbeállítás	Nyelv	Válassza ki a kívánt menü/kezelés nyelvet
	Fényerő	Itt állíthatja be a készülék fényességét, kontrasztját, színtelítettségét és árnyalatát
	Kontraszt	
	Telítettség	
	Színárnyalat	
	Bekapcs.	Itt állítható be, mikor kapcsoljon be vagy ki a készülék. FIGYELEM: a bekapcsolást és kikapcsolást előtte még külön aktiválni kell!
	Automatikus Boot Idő	
	Kikapcs.	
	Auto kikapcsolási Idő	
	Auto-Power frekvencia	
	Hangerő	
	Beállítás	Funkciómenü a kiszállítási állapotra való visszaállításhoz
	Version	Funkciómenü az aktuális firmver-verzió kijelzésére
	System Upgrade	Funkciómenü a firmver frissítéséhez
	Indítási mód	Válassza ki a kívánt indulófunkciót: főmenü, fotó, videó, zene, naptár

7. Funkciók

7.1 Fotó



A készülék automatikusan a fotó-diavetítéssel indul, amint behelyezett egy tárolóeszközt. Be nem helyezett tárolóeszköz esetén a készülék a belső memóriában tárolt adatokkal indul. A következő módon is navigálhat a fotó menüben:

- Nyomja meg a [◀][▶][▲][▼] gombokat a készüléken, vagy a távirányítón a gombot, majd az [OK] gombot.
- A készülék alapbeállításként a diavetítéssel indul.
- Nyomja meg a távirányítón a [EXIT] gombot vagy a készüléken a [MENU] gombot, hogy a képelőnézet módra váltson.
- Válasszon ki a [◀][▶][▲][▼] gombokkal egy fényképet, és indítsa el a lejátszást az [OK] gombbal.
- A képmegjelenítés (vagy diavetítés) közben nyomja meg a távirányító [PLAY/PAUSE] gombját, majd végül kb. 2 másodpercig a [SETUP] gombot, hogy előhívja a megjelenített képre vonatkozó további opciókat

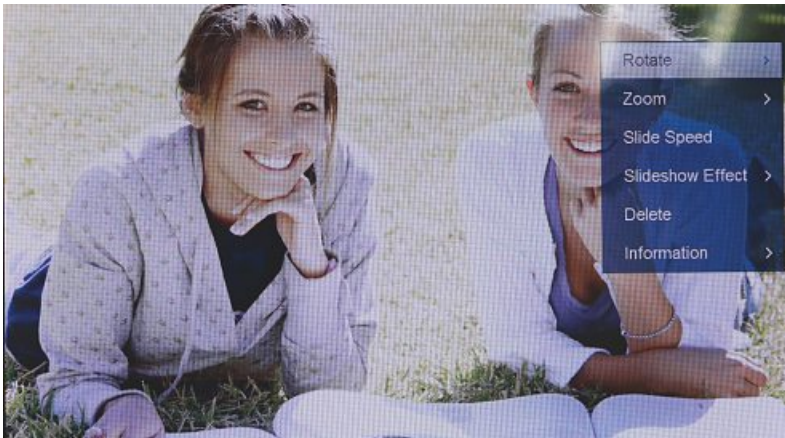

MEGJEGYZÉS

A Fotó beállítás menüben további beállításokat végezhet el.

7.2 Naptár



Nyomja meg a [◀][▶][▲][▼] gombokat a készüléken, vagy a távirányítón a gombot, majd az [OK] gombot.



A következő funkciókat használhatja:

- A [◀][▶] gombbal módosíthatja az évet.
- A [▲][▼] gombokkal hónapot válthat.

MEGJEGYZÉS

- A Naptár beállítás menüben további beállításokat végezhet el.

7.3 Mappa



Nyomja meg a [◀][▶][▲][▼] gombokat a készüléken, vagy a távirányítón a gombot, majd az [OK] gombot].



Válassza ki a [▲][▼] gombbal a kívánt fájlt, majd nyomja meg távirányítóján a [▶] gombot, vagy a készüléken a Ⓞ gombot. Ekkor új menüablak jelenik meg, amelynek segítségével a tárolóeszközön található összes fájlt a belső memóriába mentheti.

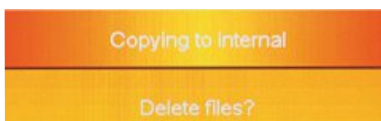

- Az **Igen / Yes [OK]** gombbal való megerősítés után a tárolóeszközön kiválasztott fájl átkerül a belső memóriába.
- A **Nem / No** gomb megnyomásával visszakerül a mappa-szintre.

MEGJEGYZÉS

Funkció , amikor egy belső memória csak lehetséges.

8. Kiegészítő funkciók

8.1 Photo-Slideshow variációk



8.2 Causes of errors and error rectification

The following table can be used to localise and rectify minor errors with the device:

	Hiba	Lehetséges ok	Megszüntetés
Általános	Nincs kijelzés a kijelzőn	Készülék kikapcsolva	Kapcsolja be a készüléket.
		A hálózati adapter nincs helyesen csatlakoztatva	Gondoskodjon róla, hogy a hálózati adapter a dugaszaljatba legyen dugaszolva és csatlakozzon a készülékre.
		A dugaszaljatban nincs feszültség	Ellenőrizze a ház biztosítékait.
		A készülék meghibásodott	Értesítse a vevőszolgálatot.
Általános	A készülék hirtelen kikapcsol	A szokásos napi használat során előforduló sztatikus kisülések (padlószőnyeg, gyapjúpulóver) következtében előfordulhat, hogy a termék készenléti (standby) módba vált.	Amennyiben a készülék nem reagál tovább, vagy nem mutat képet, működtesse a távirányító POWER gombját a készülék újra bekapcsolásához.
DPF	Nem jelenik meg kép	Nincs tárolómédium bedugva	Dugjon bele egy tárolómédiumot.
		A tárolómédium nem tartalmaz adatot	Ellenőrizze a tárolómédiumot.

MEGJEGYZÉS

Ha a fent megnevezett lépésekkel nem tudja megoldani a problémát, kérjük, forduljon a vevőszolgálathoz.

9. Karbantartás és ápolás

A készülék kijelzője védőüveg mögött helyezkedik el.

- A kijelzőt csak egy száraz, puha kendővel tisztítsa.
- A tisztítás közben ne gyakoroljon nyomást a képernyőfelületre.
- Ne használjon oldószert vagy alkoholtartalmú tisztítószert a tisztításhoz, mert a felület megsérülhet.

Hivatkozás

A kijelző kíméletes tisztításához és ápolásához mikroszálás tisztítókendőt ajánlunk.

- A készülék többi részét száraz kendővel tisztítsa. Erős szennyeződésnél a kendő kissé benedvesíthető.

10. Szavatosság kizárása

A Hama GmbH & Co. KG semmilyen felelősséget vagy szavatosságot nem vállal a termék szakszerűtlen telepítéséből, szereléséből és szakszerűtlen használatából, vagy a kezelési útmutató és/vagy a biztonsági előírások be nem tartásából eredő károkért.

11. Szerviz és támogatás

Kérjük, hogy a termékkel kapcsolatos kérdéseivel forduljon a Hama terméktanácsadáshoz.

Közvetlen vonal Közvetlen vonal:

+49 9091 502-115 (Deu/Eng)

További támogatási információt itt talál:

www.hama.com

12. Támogatott fájlformátumok

Megjegyzés

A dizájn és a műszaki adatok módosításának joga fenntartva, és előzetes bejelentést nem igényel.

	Digitális képeret 00118561
Tápellátás (bemenet)	100-240 V AC / 50/60 Hz / 0,4A Max
Tápellátás (kimenet)	5V DC / 1.5 A
Teljesítményfelvétel	< 6.5 W
Méreték (sz x ma x mé)	220 x 54 x 184 mm (with the base) 220 x 4 x 184 mm (without the base)
Súly	ca. 525 g
Ajánlott környezet	0°C - 40°C (32 - 104 F)
Relatív páratartalom	10 - 80 % (non-condensing)
Kijelző	24,64 cm (9.7") 4:3 TFT-LED
Felbontás	1024 x 768 (RGB)
Világosság	150 cd/m ²
Kontraszt	400 : 1
Gombelem (CR 2025)	CR2025 3V
Kompatibilis tárolómédiumok	SD/SDHC/MMC
Külső csatlakozók	USB Typ A, Host
Támogatott fájlformátumok	JPEG, JPG (up to 64 MP)

	Digitális képeret 00095291
Tápellátás (bemenet)	100-240 V AC / 50/60 Hz / 0,4A Max
Tápellátás (kimenet)	5V DC / 1.5 A
Teljesítményfelvétel	< 6.8 W
Méreték (sz x ma x mé)	234 x 56 x 198 mm (with the base) 234 x 8 x 198 mm (without the base)
Súly	ca. 580 g
Ajánlott környezet	0°C - 40°C (32 - 104 F)
Relatív páratartalom	10 - 80 % (non-condensing)
Kijelző	24,64 cm (9.7") 4:3 TFT-LED
Felbontás	1024 x 768 (RGB)
Világosság	150 cd/m ²
Kontraszt	400 : 1
Gombelem (CR 2025)	CR2025 3V
Kompatibilis tárolómédiumok	SD / SDHC / MMC
Külső csatlakozók	USB Typ A, Host
Támogatott fájlformátumok	JPEG, JPG (up to 64 MP)

	Digitális képerket 00095295
Tápellátás (bemenet)	100-240 V AC / 50/60 Hz / 0,4A Max
Tápellátás (kimenet)	9V DC / 1.5A
Teljesítményfelvétel	< 10.5W
Méretek (sz x ma x mé)	336 x 35 x 266 mm (with the base) 336 x 20 x 266 mm (without the base)
Súly	ca. 1360 g
Ajánlott környezet	0°C - 40°C (32 - 104 F)
Relatív páratartalom	10 - 80 % (non-condensing)
Kijelző	30,73 cm (12.1") 4:3 TFT-LED
Felbontás	800 x 600 (RGB)
Világosság	190 cd/m ²
Kontraszt	400 : 1
Gombelem (CR 2025)	CR2025 3V
Kompatibilis tárolómédiumok	SD/SDHC/MMC
Külső csatlakozók	USB Typ A, Host
Támogatott fájlformátumok	JPEG, JPG (up to 48 MP)
Szerkezet fali szereléshez	VESA 75 mm x 75 mm

	Digitális képerket 00118595
Tápellátás (bemenet)	100-240 V AC / 50/60 Hz / 0,4A Max
Tápellátás (kimenet)	9V DC / 1,5A
Teljesítményfelvétel	< 7,5W
Méretek (sz x ma x mé)	294 x 30 x 233 mm
Súly	ca. 1070 g
Ajánlott környezet	0°C - 40°C (32 - 104 F)
Relatív páratartalom	10 - 80 % (non-condensing)
Kijelző	30.73 cm (7") 16:9 TFT-LED
Felbontás	1024 x 768 (RGB)
Világosság	190 cd/m ²
Kontraszt	400 : 1
Gombelem (CR 2025)	CR2025 3V
Kompatibilis tárolómédiumok	SD/SDHC
Külső csatlakozók	USB Typ A, Host
Támogatott fájlformátumok	JPEG, JPG (up to 16 MP)
Szerkezet fali szereléshez	VESA 75 mm x 75 mm

	Digitális képerket 00118549
Tápellátás (bemenet)	100-240 V AC / 50/60 Hz / 0,4A Max
Tápellátás (kimenet)	5 V DC / 1.5 A
Teljesítményfelvétel	< 6.5 W
Méretek (sz x ma x mé)	220 x 54 x 184 mm (with the base) 220 x 4 x 184 mm (without the base)
Súly	ca. 525 g
Ajánlott környezet	0°C - 40°C (32 - 104 F)
Relatív páratartalom	10 - 80 % (non-condensing)
Kijelző	24,64 cm (9.7") 4:3 TFT-LED
Felbontás	1024 x 768 (RGB)
Világosság	150 cd/m ²
Kontraszt	400 : 1
Gombelem (CR 2025)	CR2025 3V
Kompatibilis tárolómédiumok	SD/SDHC/MMC
Külső csatlakozók	USB Typ A, Host
Támogatott fájlformátumok	JPEG, JPG (up to 64 MP)

	Digitális képerket 00118552
Tápellátás (bemenet)	100-240 V AC / 50/60 Hz / 0,4A Max
Tápellátás (kimenet)	5 V DC / 1.5 A
Teljesítményfelvétel	< 6.5 W
Méretek (sz x ma x mé)	222 x 56 x 185 mm
Súly	ca. 520 g
Ajánlott környezet	0°C - 40°C (32 - 104 F)
Relatív páratartalom	10 - 80 % (non-condensing)
Kijelző	24,64 cm (9.7") 4:3 TFT-LED
Felbontás	1024 x 768 (RGB)
Világosság	150 cd/m ²
Kontraszt	400 : 1
Gombelem (CR 2025)	CR2025 3V
Kompatibilis tárolómédiumok	SD/SDHC
Külső csatlakozók	USB Typ A, Host
Támogatott fájlformátumok	JPEG, JPG (up to 16 MP)

13. Menüszerkezet

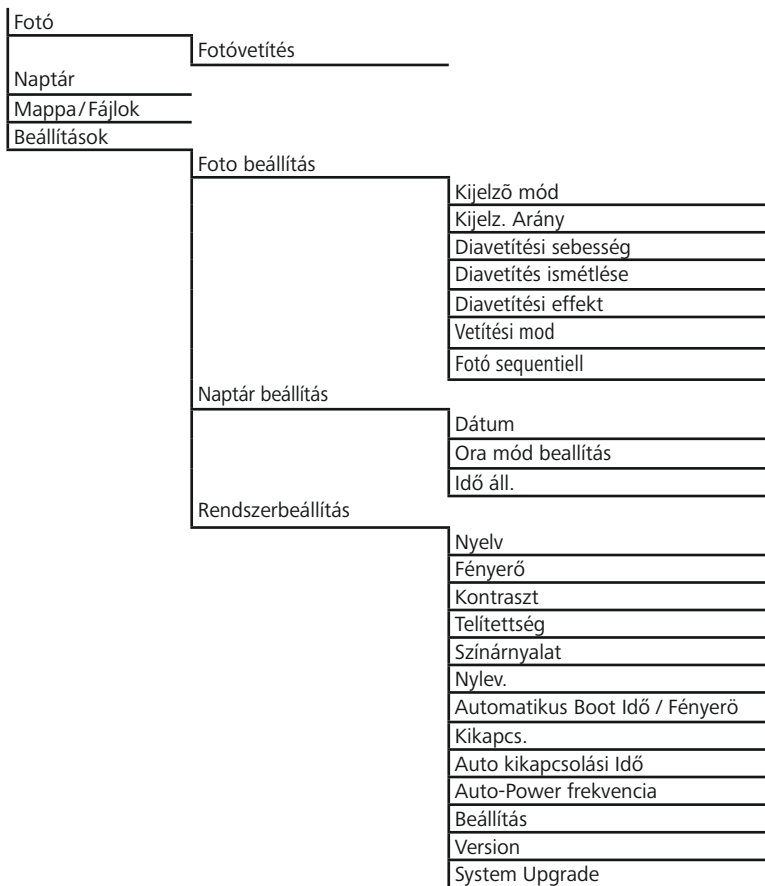

14. Ártalmatlanítási előírások

Környezetvédelmi tudnivalók:



Az európai irányelvek 2012/19/EU és 2006/66/EU ajánlása szerint, a megjelölt időponttól kezdve, minden EU-s tagállamban érvényesek a következők: Az elektromos és elektronikai készülékeket és az elemeket nem szabad a háztartási szemétkébe dobni! A leselejtezett elektromos és elektronikus készülékeket és elemeket, akkumulátorokat nem szabad a háztartási szemétkébe dobni. Az elhasznált és működésképtelen elektromos és elektronikus készülékek gyűjtésére törvényi előírás kötelez mindenkit, ezért azokat el kell szállítani egy kijelölt gyűjtő helyre vagy visszavinni a vásárlás helyére. A termék csomagolásán feltüntetett szimbólum egyértelmű jelzést ad erre vonatkozóan a felhasználónak. A régi készülékek begyűjtése, visszaváltása vagy bármilyen formában történő újra hasznosítása közös hozzájárulás környezetünk védelméhez.

H

CE

A

118561, 118549, 118552, 95291

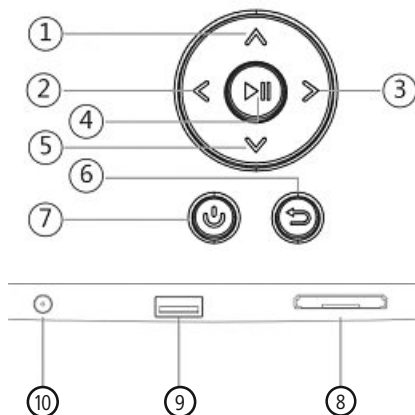

118595, 95295

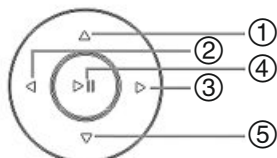
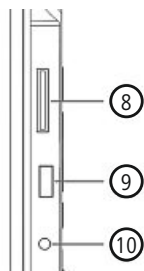
**B**

118595

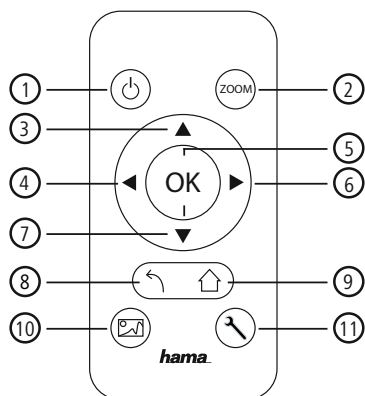

118549, 95291, 95295, 118561, 118552

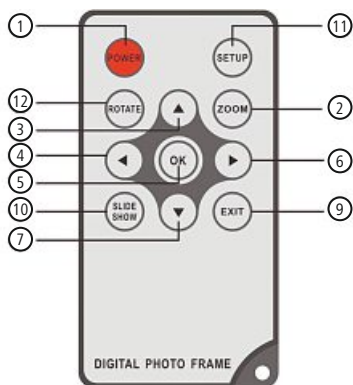

CZ

Ovládací prvky a indikace

A: Digitální fotorámeček – Obslužné a připojovací pole		
1		Ovládací tlačítko nahoru/ přechod k následujícímu souboru
2		VOL -/doleva - ovládací tlačítko
3		VOL +/doprava - ovládací tlačítko
4		Tlačítko Play/Pause/OK/ENTER
5		Ovládací tlačítko dolů/ přechod k poslednímu souboru
6		Tlačítko Exit/zpět MENU = 2x 
7		Tlačítko ZAP/VYP
8		Slot karty SD/MMC/SDHC
9		USB (Typ A)
10		Zdířka pro síťový adaptér

B: Dálkové ovládání		
1	POWER / 	On /Off (Zap./Vyp.)
2	ZOOM	Funkce lupy snímku
3		Nahoru
4		Sledovat předchozí snímek
5	OK	Tlačítko potvrzení; Přehráť/ pauza - tlačítko v režimu přehrávání
6		Sledovat další snímek
7		Dolů
8		Zurück zum vorhergehenden Menü
9	EXIT / 	Zpět k předcházející nabídce
10	SLIDE SHOW / 	Spustí prezentaci fotografií
11	SETUP / 	Zpět na systémové nastavení
12	ROTATE	Otáčení fotografie proti směru otáčení hod. ručiček.

Obsah

1. Vysvětlení výstražných symbolů a pokynů.....	182
2. Obsah balení.....	182
3. Bezpečnostní pokyny.....	182
4. Chyba pixelů.....	183
5. Uvedení do provozu.....	184
5.1 Instalace	184
5.2 Nástěnná montáž.....	184
5.3 Vložení resp. výměna baterie.....	185
5.4 Připojení napájení.....	185
6. Obsluha a provoz.....	186
6.1 Vedení menu.....	186
6.2 Systémová nastavení.....	187
7. Funkce.....	190
7.1 Foto	190
7.2 Kalendář	191
7.3 Složka	192
8. Přídavné funkce.....	193
8.1 Varianty promítání fotografií	193
8.2 Příčiny poruch a jejich odstranění...	193
9. Údržba a čištění.....	194
10. Vyloučení záruky	194
11. Servis a podpora.....	194
12. Technické údaje	195
13. Struktura menu DPF	199
14. Pokyny k likvidaci	200

Děkujeme, že jste si vybrali výrobek Hama.

Přečtěte si, prosím, všechny následující pokyny a informace. Uchovejte tento text pro případné budoucí použití. Pokud výrobek prodáte, předejte tento text novému majiteli.

1. Vysvětlení výstražných symbolů a pokynů

Upozornění

Tento symbol označuje bezpečnostní upozornění, které poukazuje na určitá rizika a nebezpečí.

Poznámka

Tento symbol označuje dodatečné informace nebo důležité poznámky.

2. Obsah balení

- Digitální fotorámeček
- 230V Síťový adaptér
- Dálkové ovládání
- Stavěcí nožka

Poznámka

Zkontrolujte úplnost dodávky a případná viditelná poškození. Neúplnou nebo poškozenou dodávku oznamte bez prodlení Vašemu dodavateli/prodejci.

3. Bezpečnostní pokyny

- Výrobek je určen pro použití v soukromých domácnostech.
- Chraňte výrobek před znečištěním, vlhkostí a přehřátím a používejte ho pouze v suchých prostorách.
- Zabraňte pádu výrobku a výrobek nevystavujte velkým otřesům.
- Příklad neprovazujte mimo meze výkonu uvedené v technických údajích.
- Výrobek provozujte pouze připojený ke schválené zásuvce. Zásuvka se musí nacházet v blízkosti výrobku a být snadno přístupná.
- Výrobek odpojte od sítě pomocí zapínače/vypínače – pokud tento není k dispozici, vytáhněte ze zásuvky síťové vedení.
- Všechny kabely pokládejte tak, aby neohrožilo nebezpečí zakopnutí.
- Kabel nelámejte a nestlačujte.
- Na výrobku neprovádějte žádné změny. Tím zanikají veškeré záruky.
- Do výrobku samovolně nezasahujte a neopravujte ho. Veškeré úkony údržby přenechejte příslušnému odbornému personálu.
- Obalový materiál nepatří do rukou dětí, hrozí nebezpečí udušení.
- Obalový materiál likvidujte ihned podle platných místních předpisů o likvidaci.

Upozornění - baterie

- Použité baterie odstraňte a likvidujte z výrobku ihned.
- Používejte výhradně akumulátory (nebo baterie) odpovídající udanému typu.
- Při vkládání baterií vždy dbejte správné polaroty (označení + a -) a
- baterie vkládejte podle uvedené polaroty. Při nedodržení hrozí nebezpečí vytečení baterií nebo exploze.
- Baterie zcela nevybíjejte.
- Baterie uchovávejte mimo dosah dětí.
- Akumulátory/baterie nezkratujte a zabraňte jejich umístění v blízkosti holých kovových předmětů.

Upozornění

- Výrobek neotvírejte a v případě poškození již dále nepoužívejte, např. při vzniku kouře, zápachu nebo hlasitých zvuků. Ihned se obraťte na vašeho prodejce nebo naše servisní oddělení (viz bod Servis a podpora).
- Výrobek nepoužívejte, pokud je adaptér, přípojovací kabel nebo síťové vedení poškozeno.

4. Chyba pixelů

Poznámka

V důsledku výrobního procesu může dojít k tzv. závadě obrazových prvků tzv. pixelů. Toto se obecně projevuje bílými nebo černými pixely, které během promítání stále svítí. V rámci výrobní tolerance je max. 0,01% těchto závad obrazových prvků naměřených na celé velikosti displeje v rámci tolerance a nejsou výrobní chybou.

5. Uvedení do provozu

5.1 Instalace

- Podle vyobrazení zašroubujte nožku do určeného závitového otvoru na zadní straně výrobku.
- Sejměte ochrannou fólii displeje.
- Výrobek postavte na rovnou, vodorovnou a neklouzavou plochu.
- Na výrobek neumísťujte žádné další předměty.

5.2 Nástěnná montáž

Alternativně můžete připravené upevnění na zadní straně výrobku použít pro nástěnnou montáž, resp. můžete výrobek upevnit na nástěnných držácích kompatibilních s VESA.

Údaj VESA v příslušných technických údajích.

Upozornění - informace o příslušenství

Odpovídající výběr výrobků Hama viz www.hama.com.

Poznámka

- Před montáží zkontrolujte, zda je zeď, na kterou chcete přístroj instalovat, vhodná z hlediska hmotnosti přístroje. a ujistěte se, že se na místě montáže ve zdi nenachází elektrické kabely, plynová, vodní nebo jiná vedení.
- Speciální resp. vhodný montážní materiál pro montáž na určené zdi zakupte v odborné prodejně.
- Výrobek nikdy neinstalujte na místech, pod kterými by se mohly nacházet osoby.

5.3 Vložení resp. výměna baterie

- Otevřete přihrádku na baterie dálkového ovládání
- Vložte knoflíkový článek typu CR2025, dbejte na správné pólování.
- Volitelně odstraňte proužek na přerušení kontaktu baterie.
- Kryt přihrádky na baterie opět uzavřete. Dbejte na to, aby zapadlo blokování.

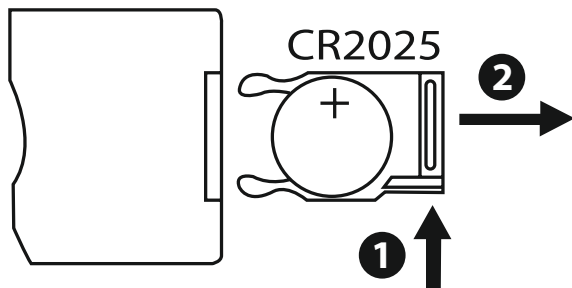

5.4 Připojení napájení

Upozornění

- Výrobek provozujte pouze připojený ke schválené zásuvce. Zásuvka se musí nacházet v blízkosti výrobku a být snadno přístupná.
- V případě viditelného poškození produkt již dále nepoužívejte. (toto upozornění je u výrobků se síťovou přípojkou 220V vždy povinný!)

Poznámka

- Zdroj napětí je určen pro síťové napětí 100-240 V a proto je možné jeho celosvětové použití. Dbejte na to, že v takovém případě je potřebný adaptér specifický pro danou zemi.
- Odpovídající výběr výrobků Hama viz www.hama.com.
- Dodaný zdroj napětí připojte k řádně instalované a funkční zásuvce.
- Poté připojte přípojovací kabel zdroje napětí s přípojkou DC-IN výrobku.

6. Obsluha a provoz

6.1 Vedení menu

Přístroj je vybaven jednoduchým vedením menu. Vedení menu se zobrazuje na obrazovce.

Pomocí přístroje můžete číst tato paměťová média:

- Karty SD/SDHC (do 32 GB)
- USB média

Stisknutím tlačítka ON/OFF (zap./vyp.) přístroj zapněte.

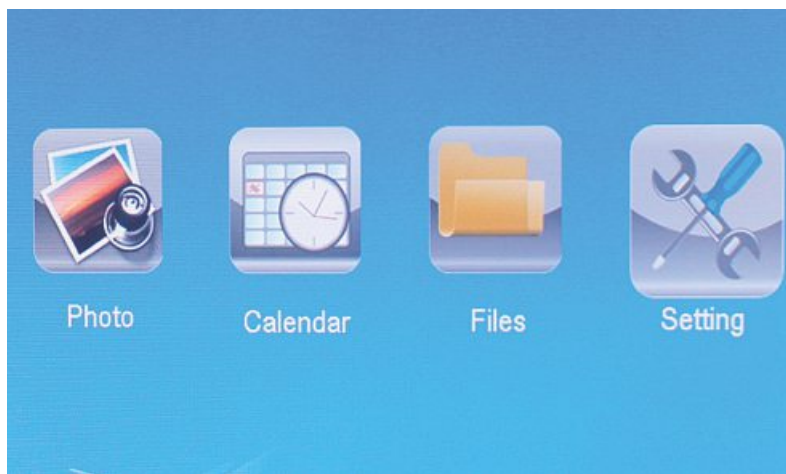

Hlavní menu vyvoláte pomocí tlačítka **[MENU]**. V menu se pohybujete pomocí tlačítek **[◀][▶]** a volíte tak i požadovanou funkci.

Po potvrzení Vaší volby tlačítkem **[OK]** se zobrazí odpovídající podmenu. Zde se pohybujete pomocí tlačítka **[▲]** nebo **[▼]** a volíte tak požadovaný řádek. Zvolený řádek je barevně označen.

Potvrďte Vaši volbu tlačítkem **[OK]**. Většinou se zobrazí další menu, ve kterém se pohybujete pomocí tlačítek **[◀][▶][▲][▼]** a volíte požadované nastavení.

Tlačítkem **[EXIT]** opustíte aktuální rovinu menu.

K lepší orientaci viz také struktura menu v příloze.

Přístroj můžete ovládat pomocí tlačítek na zadní straně přístroje nebo dodaným dálkovým ovládáním

6.2 Systémová nastavení



Pro přechod do podmenu stiskněte tlačítko **[SETUP]** na Vašem dálkovém ovládání, nebo přejděte pomocí tlačítek **[◀][▶]** na zadní straně přístroje nebo dálkového ovládání na položku menu "Nastavení"

K dispozici jsou tyto položky menu:



Nastavení foto	Režim zobrazení	Zde můžete volit mezi dvěma režimy zobrazení
	Hudba	Menu funkce pro zapnutí nebo vypnutí reprodukce hudby během slideshow
	Poměr displeje	Vyrovnaní snímku k obrazovce
	Rychlost prezentace	Zvolte dobu, po kterou se mají snímky zobrazovat. (3/5/15/30 sec; 1/5/15 minut)
	Opakování prezentace	Menu funkce pro nastavení smyčky opakování
	Efekt přechodu	Menu funkce pro nastavení přechodů mezi snímky
	Režim prezentace	Při použití této funkce mohou být současně zobrazovány až čtyři snímky.
Nastavení kalendáře	Datum	Menu funkce pro nastavení data
	Formát času	Menu funkce pro nastavení času
	Hodiny	
	Stav budíku	Menu funkce pro nastavení času alarmu
	Čas budíku	
	Opakování budíku	

Nastavení systému

Jazyk	Zvolte požadovaný jazyk menu/obsluhy
Jas	Zde nastavujete jas, kontrast, sytost barev a barevný odstín.
Kontrast	
Sytost	
Stínování přístroje	
Zapnout	Zde je možno nastavit dobu, kdy se má přístroj zapnout nebo vypnout.
Čas zapnutí	
Vypnout	POZOR: Zapnutí a vypnutí musí být předem extra aktivováno!
Čas vypnutí	
Rozsah auto zap./ vyp.	
Hlasitost	
Reset nastavení	Funkční menu pro návrat k nastavení ze závodu.
Verze	Menu funkce pro zobrazení aktuálního firmware
Aktualizace systému	Menu funkce pro aktualizaci firmware
Režim spouštění	Zvolte požadovanou funkci při spuštění: Hlavní menu, fotografie, video, hudba, kalendář

7. Funkce

7.1 Foto



Přístroj se automaticky spustí s diashow snímků, jakmile vložíte paměťové médium. Pokud není vloženo paměťové médium, přístroj se spustí s uloženými daty interní paměti. V menu fotografie můžete navigovat také takto

- Pomocí tlačítek [◀][▶][▲][▼] na Vašem přístroji nebo na dálkovém ovládní stiskněte symbol a stiskněte tlačítko [OK].
- Přístroj se automaticky spouští se slideshow.
- Stiskněte tlačítko [EXIT] na dálkovém ovládní nebo tlačítko [MENU] na zařízení pro přechod do režimu prohlížení obrázků.
- Pomocí tlačítek [◀][▶][▲][▼] vyberte fotografii a tlačítkem [OK] spusťte její zobrazení.
- Během zobrazování obrázků (také jako dia-show) stiskněte na dálkovém ovládní tlačítko [PLAY/PAUSE] a následně na cca 2 sekundy tlačítko [SETUP] pro vyvolání dalších možností pro zobrazený obrázek.

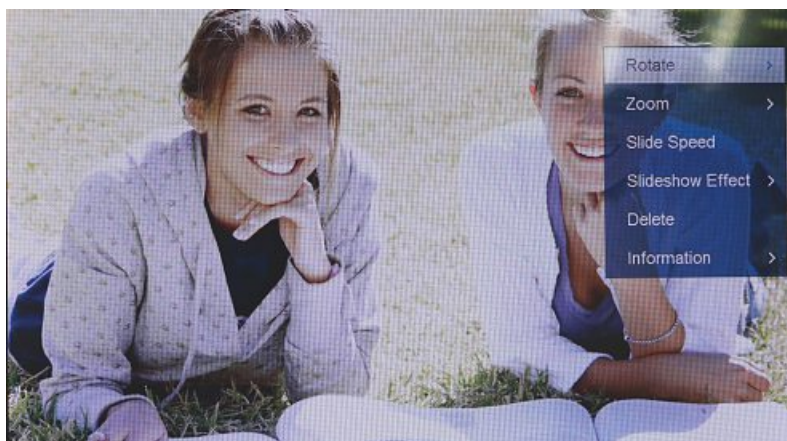

UPOZORNĚNÍ

V menu nastavení fotografií můžete provádět další nastavení.

7.2 Kalendář



Pomocí tlačítek [◀][▶][▲][▼] na Vašem přístroji nebo na dálkovém ovládnání stisknete symbol a stisknete tlačítko [OK].

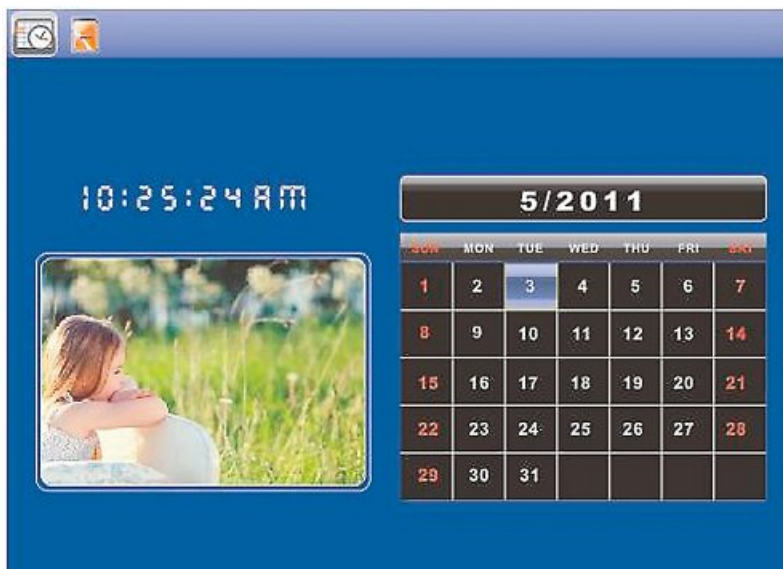

Můžete provádět tyto funkce:

- Pomocí tlačítka [◀][▶] můžete měnit rok.
- Pomocí tlačítek [▲][▼] můžete měnit měsíc.

UPOZORNĚNÍ

- V menu nastavení kalendáře můžete provádět další nastavení.

7.3 Složka



Pomocí tlačítek [◀][▶][▲][▼] na Vašem přístroji nebo na dálkovém ovládní stiskněte symbol a stiskněte tlačítko [OK].



Pomocí tlačítek [▲][▼] zvolte požadovaný soubor a poté stiskněte tlačítko [▶] na Vašem dálkovém ovládní nebo tlačítko © na Vašem přístroji. Nyní se zobrazí nové okénko menu, pomocí kterého můžete do interní paměti ukládat všechny soubory, které se nachází na paměťovém médiu.

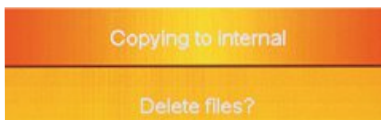

- Potvrzením **Ano / Yes** pomocí tlačítka [OK] se nyní zvolené soubory přenesou z paměťového média do interní paměti.
- Pokud stisknete **Ne / No**, navrátíte se zpět do roviny složky.

UPOZORNĚNÍ

Funkce , pokud je to možné jen interní paměti .

8. Přidavné funkce

8.1 Varianty promítání fotografií



8.2 Příčiny poruch a jejich odstranění

Níže uvedená tabulka Vám napomůže při lokalizaci a odstranění menších závad:

	Porucha	Možná příčina	Odstranění
Obecně	Žádné zobrazení na displeji	Přístroj je vypnutý	Zapněte přístroj.
		Síťový adaptér není správně připojen.	Ujistěte se, že je síťový adaptér zastrčen v zásuvce a připojen k přístroji.
		Zásuvka není pod napětím	Zkontrolujte domovní pojistky.
		Vadný přístroj	Informujte zákaznickou službu.
Obecně	Přístroj se neočekávaně vypne	V důsledku statických vybíjení, které se vyskytují v normálním každodenním použití (koberec, vlněné svetry), se může stát, že výrobek přejde do režimu pohotovosti.	Pokud by přístroj dále nereagoval, nebo nezobrazoval žádný obraz, stiskněte tlačítko POWER na dálkovém ovládacím nebo na zadní straně přístroje pro opětovné zapnutí přístroje
DPF	Nezobrazuje se žádná fotografie.	Není připojeno žádné paměťové médium.	Připojte paměťové médium.
		Paměťové médium neobsahuje žádná data.	Zkontrolujte Vaše paměťové médium.

UPOZORNĚNÍ

- Pokud není problém odstraněn pomocí výše uvedených opatření, obraťte se na zákaznický servis.

9. Údržba a čištění

Displej přístroje se nachází za ochranným sklem.

- Displej čistíte pouze suchým a měkkým hadříkem.
- Při čištění na povrch obrazovky netlačte.
- Aby nedošlo k poškození povrchu, nepoužívejte při čištění čisticí prostředky obsahující rozpouštědla nebo alkohol.

UPOZORNĚNÍ

Pro šetrné čištění a údržbu displeje Vám doporučujeme čisticí hadřík z mikrovlákna.

- Zbývající části přístroje čistíte suchým hadříkem. Při silném znečištění můžete použít vlhký hadřík.

10. Vyloučení záruky

Hama GmbH & Co. KG nepřebírá žádnou odpovědnost nebo záruku za škody vzniklé neodbornou instalací, montáží nebo neodborným použitím výrobku nebo nedodržením návodu k použití a/ nebo bezpečnostních pokynů.

11. Servis a podpora

Máte otázky k produktu ? Obraťte na na poradenské oddělení Hama.

Horká linka: +49 9091 502-115 (německy/anglicky)

Další podůrné informace naleznete na adrese: www.hama.com

12. Technické údaje

Upozornění

- Změny designu a technických údajů zůstávají vyhrazeny a nevyžadují předchozí ohlášení.

	Digitální fotorámeček 00118561
Napájení vstup	100-240 V AC / 50/60 Hz / 0,4A Max
Napájení výstup	5V DC / 1.5A
Příkon	< 6,5W
Rozměry (Š x V x H)	220 x 54 x 184 mm (with the base) 220 x 4 x 184 mm (without the base)
Hmotnost	ca. 525 g
Doporučené okolí přístroje	0°C - 40°C (32 - 104 F)
Relativní vlhkost vzduchu	10 - 80 % (non-condensing)
Displej	24,64 cm (9.7") 4:3 TFT-LED
Rozlišení	1024 x 768 (RGB)
Jas	150 cd/m ²
Kontrast	400 : 1
Baterie knoflíkový akumulátor (CR 2025)	CR2025 3V
Kompatibilní paměťová média	SD/SDHC/MMC
Externí přípojky	USB Typ A, Host
Podporované souborové formáty	JPEG, JPG (up to 64 MP)

	Digitální fotorámeček 00095291
Napájení vstup	100-240 V AC / 50/60 Hz / 0,4A Max
Napájení výstup	5V DC / 1.5A
Příkon	< 6.8W
Rozměry (Š x V x H)	234 x 56 x 198 mm (with the base) 234 x 8 x 198 mm (without the base)
Hmotnost	ca. 580 g
Doporučené okolí přístroje	0°C - 40°C (32 - 104 F)
Relativní vlhkost vzduchu	10 - 80 % (non-condensing)
Displej	24,64 cm (9.7") 4:3 TFT-LED
Rozlišení	1024 x 768 (RGB)
Jas	150 cd/m ²
Kontrast	400 : 1
Baterie knoflíkový akumulátor (CR 2025)	CR2025 3V
Kompatibilní paměťová média	SD / SDHC / MMC
Externí přípojky	USB Typ A, Host
Podporované souborové formáty	JPEG, JPG (up to 64 MP)

	Digitální fotorámeček 00095295
Napájení vstup	100-240 V AC / 50/60 Hz / 0,4A Max
Napájení výstup	9V DC / 1.5 A
Příkon	< 10.5 W
Rozměry (Š x V x H)	336 x 35 x 266 mm (with the base) 336 x 20 x 266 mm (without the base)
Hmotnost	ca. 1360 g
Doporučené okolí přístroje	0°C - 40°C (32 - 104 F)
Relativní vlhkost vzduchu	10 - 80 % (non-condensing)
Displej	30,73 cm (12.1") 4:3 TFT-LED
Rozlišení	800 x 600 (RGB)
Jas	190 cd/m ²
Kontrast	400 : 1
Baterie knoflíkový akumulátor (CR 2025)	CR2025 3V
Kompatibilní paměťová média	SD/SDHC/MMC
Externí přípojky	USB Typ A, Host
Podporované souborové formáty	JPEG, JPG (up to 48 MP)
Zařízení pro nástěnnou montáž	VESA 75 mm x 75 mm

	Digitální fotorámeček 00118595
Napájení vstup	100-240 V AC / 50/60 Hz / 0,4A Max
Napájení výstup	9V DC / 1,5 A
Příkon	< 7,5 W
Rozměry (Š x V x H)	294 x 30 x 233 mm
Hmotnost	ca. 1070 g
Doporučené okolí přístroje	0°C - 40°C (32 - 104 F)
Relativní vlhkost vzduchu	10 - 80 % (non-condensing)
Displej	30.73 cm (7") 16:9 TFT-LED
Rozlišení	1024 x 768 (RGB)
Jas	190 cd/m ²
Kontrast	400 : 1
Baterie knoflíkový akumulátor (CR 2025)	CR2025 3V
Kompatibilní paměťová média	SD/SDHC
Externí přípojky	USB Typ A, Host
Podporované souborové formáty	JPEG, JPG (up to 16 MP)
Zařízení pro nástěnnou montáž	VESA 75 mm x 75 mm

	Digitální fotorámeček 00118549
Napájení vstup	100-240 V AC / 50/60 Hz / 0,4A Max
Napájení výstup	5 V DC / 1.5 A
Příkon	< 6.5 W
Rozměry (Š x V x H)	220 x 54 x 184 mm (with the base) 220 x 4 x 184 mm (without the base)
Hmotnost	ca. 525 g
Doporučené okolí přístroje	0°C - 40°C (32 - 104 F)
Relativní vlhkost vzduchu	10 - 80 % (non-condensing)
Displej	24,64 cm (9.7") 4:3 TFT-LED
Rozlišení	1024 x 768 (RGB)
Jas	150 cd/m ²
Kontrast	400 : 1
Baterie knoflíkový akumulátor (CR 2025)	CR2025 3V
Kompatibilní paměťová média	SD/SDHC/MMC
Externí přípojky	USB Typ A, Host
Podporované souborové formáty	JPEG, JPG (up to 64 MP)

	Digitální fotorámeček 00118552
Napájení vstup	100-240 V AC / 50/60 Hz / 0,4A Max
Napájení výstup	5 V DC / 1.5 A
Příkon	< 6.5 W
Rozměry (Š x V x H)	222 x 56 x 185 mm
Hmotnost	ca. 520 g
Doporučené okolí přístroje	0°C - 40°C (32 - 104 F)
Relativní vlhkost vzduchu	10 - 80 % (non-condensing)
Displej	24,64 cm (9.7") 4:3 TFT-LED
Rozlišení	1024 x 768 (RGB)
Jas	150 cd/m ²
Kontrast	400 : 1
Baterie knoflíkový akumulátor (CR 2025)	CR2025 3V
Kompatibilní paměťová média	SD/SDHC
Externí přípojky	USB Typ A, Host
Podporované souborové formáty	JPEG, JPG (up to 16 MP)

13. Struktura menu DPF

Foto		
	Foto prezentace	
Kalendář		
Složka/Soubory		
Nastavení	Nastavení foto	Režim zobrazení
		Poměr displeje
		Rychlost prezentace
		Opakování prezentace
		Efekt přechodu
		Režim prezentance
		Sekvence fotografií
	Nastavení kalendáře	Datum
		Formát času
		Hodiny
	Nastavení systému	Jazyk
		Jas
		Kontrast
		Sytost
		Odstín
		Auto-zapnutí
		Čas Auto-zapnutí
		Auto-vypnutí
		Čas Auto-vypnutí
		Autom. frekvencí napájení
		Reset nastavení
		Verze
		Aktualizace systému

14. Pokyny k likvidaci

Ochrana životního prostředí:



Evropská směrnice 2012/19/EU a 2006/66/EU ustanovujete následující:

Elektrická a elektronická zařízení stejně jako baterie nepatří do domovního odpadu.

Spotřebitel se zavazuje odevzdat všechna zařízení a baterie po uplynutí jejich životnosti do příslušných sběrů. Podrobnosti stanoví zákon příslušné země. Symbol na produktu, návod k obsluze nebo balení na toto poukazuje. Recyklací a jinými způsoby zužitkování přispíváte k ochraně životního prostředí.



A

118561, 118549, 118552, 95291

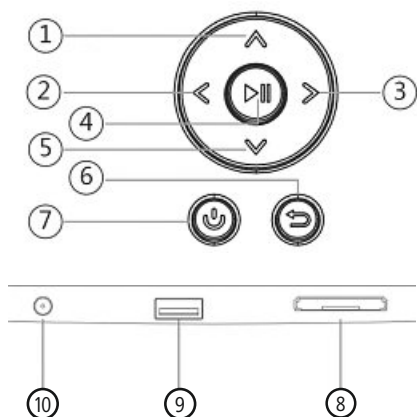

118595, 95295

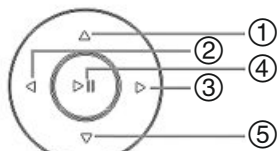
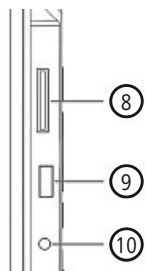
**B**

118595

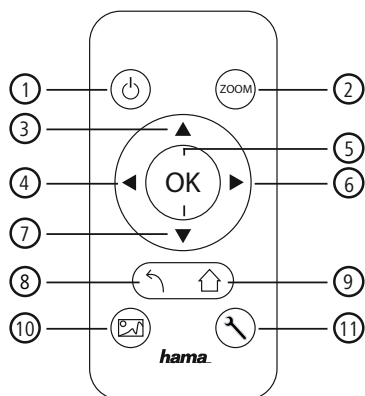

118549, 95291, 95295, 118561, 118552

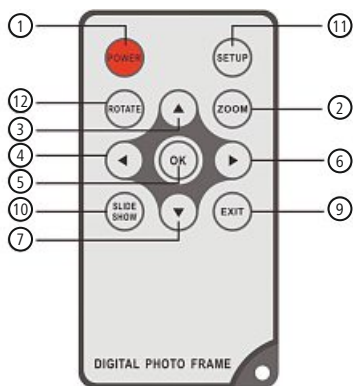

SK

Konštrukcia a funkcia

A

A: Digitálny fotoaparát – Ovládacie a pripájacie pole		
1		Ovládací kláves nahor / prejsť na ďalší súbor
2		VOL -/ ovládací kláves so šípkou doľava
3		VOL +/ ovládací kláves so šípkou doprava
4		Kláves Play/Pause/OK/ENTER
5		Ovládací kláves nadol / prejsť na posledný súbor
6	MENU / 	Tlačidlo Exit / Späť MENU = 2x 
7		Kláves ZAP/VYP
8		Slot pre pamäťové karty SD/MMC/ SDHC
9		USB (typ A)
10		Pripojovacia zdierka pre sieťový adaptér

B

B: Diaľkový ovládač		
1	POWER / 	Zapnúť/vypnúť
2	ZOOM	Funkcia zoomovania obrazu
3		Nahor
4		Prezerať predchádzajúcu fotografiu
5	OK	Potvrdzovacie tlačidlo; Play/ pause - Tlačidlo prehrávacieho režimu
6		Prezerať nasledujúcu fotografiu
7		Nadol
8		Späť do predchádzajúceho menu
9	EXIT / 	Hlavné / funkčné menu
10	SLIDE SHOW / 	Spustí prezentáciu fotografií
11	SETUP / 	Späť na Systémové nastavenie
12	ROTATE	Otáčanie fotografie proti smeru pohybu hodinových ručičiek.

Obsah

1. Vysvetlenie výstražných symbolov a upozornení	204
2. Obsah balenia.....	204
3. Bezpečnostné upozornenia	204
4. Pixelová chyba.....	205
5. Uvedenie do prevádzky	206
5.1 Inštalácia	206
5.2 Montáž na stenu.....	206
5.3 Vloženie resp. výmena batérie.....	207
5.4 Pripojenie napájania	207
6. Obsluha a používanie	208
6.1 Ovládanie pomocou menu	208
6.2 Systémové nastavenia	209
7. Funkcie.....	212
7.1 Foto	212
7.2 Kalendár	213
7.3 Priečinkok.....	214
8. Doplnkové funkcie.....	215
8.1 varianty foto prezentácie.....	215
8.2 Príčiny chýb a ich odstránenie.....	215
9. Údržba a starostlivosť	216
10. Vylúčenie záruky.....	216
11. Servis a podpora.....	216
12. Technické údaje	217
13. Štruktúra menu.....	221
14. Pokyny pre likvidáciu	222

Ďakujeme, že ste sa rozhodli pre výrobok Hama.

Prečítajte si všetky nasledujúce pokyny a informácie. Uchovajte tento návod na použitie pre prípadné budúce použitie. Pokiaľ výrobok predáte, dajte tento návod novému majiteľovi.

1. Vysvetlenie výstražných symbolov a upozornení

Upozornenie

Tento symbol označuje bezpečnostné upozornenie, ktoré poukazuje na určité riziká a nebezpečenstva.

Poznámka

Tento symbol označuje dodatočné informácie, alebo dôležité poznámky.

2. Obsah balenia

- Digitálny fotorámik
- 230V Sieťový adaptér
- Diaľkové ovládanie
- Návod na používanie

Poznámka

Check the delivery for completeness and visible damage. Inform your supplier/dealer in the event of incomplete or damaged deliveries.

3. Bezpečnostné upozornenia

- Výrobok je určený pre súkromné použitie v domácnosti, nie je určený na komerčné použitie.
- Chráňte výrobok pred znečistením, vlhkosťou a prehriatím a používajte ho len v suchom prostredí.
- Výrobok nenechajte spadnúť a nevystavujte ho silným otrasom.
- Výrobok neprevádzkujte mimo svojich výkonových medzí uvedených v technických údajoch.
- Výrobok napájajte iba zo schválenej zásuvky. Zásuvka musí byť umiestnená v blízkosti výrobku a musí byť ľahko prístupná.
- Výrobok odpojte od siete vypínačom I/O – ak neexistuje, vytiahnite sieťové vedenie zo zásuvky.
- Všetky káble umiestnite tak, aby nevzniklo nebezpečenstvo potknutia.
- Dbajte na to, aby kábel nebol zalomený alebo privretý.
- Na zariadení/prístroji nerobte žiadne zmeny. Má to za následok stratu akýchkoľvek nárokov na plnenie zo záruky.
- Nepokúšajte sa prístroj samostatne ošetrovať alebo opravovať. Prenechajte akékoľvek úkony údržby kompetentnému odbornému personálu.
- Obalový materiál uchovávajte mimo dosahu detí, hrozí nebezpečenstvo udusenía.
- Likvidujte obalový materiál okmžite podľa platných miestnych predpisov na likvidáciu odpadov.

Upozornenie - batérie

- Spotrebované batérie bezodkladne odstráňte z výrobku a likvidujte ich.
- Používajte výlučne nové akumulátory (alebo batérie) zodpovedajúce uvedenému typu.
- Dbajte bezpodmienečne na správnu polaritu batérií (značenie + a -) a vložte ich príslušne. V prípade nerešpektovania hrozí nebezpečenstvo vytečenia alebo výbuchu batérií.
- Batérie nevybíjajte do úplného vybitia.
- Batérie uchovávajte mimo dosahu detí.
- Akumulátory/batérie neskratujte a uchovávajte ich mimo dosahu holých kovových predmetov.

Upozornenie

- Výrobok neotvárajte a nepoužívajte ho ďalej, ak je poškodený, ak zistíte, že z prístroja uniká dym, zápach alebo že je značne hlučný. Obráťte sa hneď na Vášho predajcu alebo na naše servisné oddelenie (pozri položku Servis a podpora).
- Výrobok nepoužívajte, ak sú poškodené adaptér, pripojovací kábel alebo sieťové vedenie.

4. Pixelová chyba

Poznámka

Na základe použitého výrobného procesu môže dôjsť k výskytu tzv. chýb pixelov. Tieto sa vo všeobecnosti prejavujú bielymi alebo čiernymi pixelmi, ktoré počas zobrazovania neustále svietia. V rámci výrobnéj tolerancie je možných max. 0,01% týchto chýb pixelov na celej ploche displeja a tieto nepredstavujú chybu výrobku.

5. Uvedenie do prevádzky

5.1 Inštalácia

- Naskrutkujte nožičku podľa znázornenia do príslušného závitového otvoru na zadnej strane výrobku.
- Odstráňte fóliu na ochranu displeja.
- Postavte výrobok na rovnú, vodorovnú a nekĺzavú plochu.
- Na výrobok nepokladajte žiadne iné predmety.

5.2 Montáž na stenu

Alternatívne môžete na zadnej strane výrobku použiť upevňovacie zariadenie pre montáž na stenu resp. môžete výrobok upevniť na nástenných držiakoch kompatibilných so štandardom VESA.

Zobrazenie VESA v príslušných technických údajoch.

Upozornenie - informácia o príslušenstve

Príslušný výber výrobkov Hama nájdete na adrese www.hama.com.

Poznámka

- Pred montážou skontrolujte vhodnosť príslušnej steny pre umiestnenie hmotnosti ubezpečte sa, že na mieste montáže nie sú v stene umiestnené žiadne vodovody, plynové potrubia, elektrické alebo iné vedenia.
- Zaobstarajte si prosím špeciálny resp. vhodný montážny materiál v odbornej predajni premontáž na predpokladanú stenu.
- Výrobok nikdy nemontujte na miesta, pod ktorými by sa mohli zdržiavať osoby.

5.3 Vloženie resp. výmena batérie

- Otvorte batériovú priehradku diaľkového ovládania
- Vložte gombíkovú batériu typu CR2025 so správnym pólovaním.
- Voliteľne odstráňte pásik prerušovača kontaktov batérie.
- Zatvorte opäť batériovú priehradku. Dbajte pritom, aby blokovanie správne zacvakne.

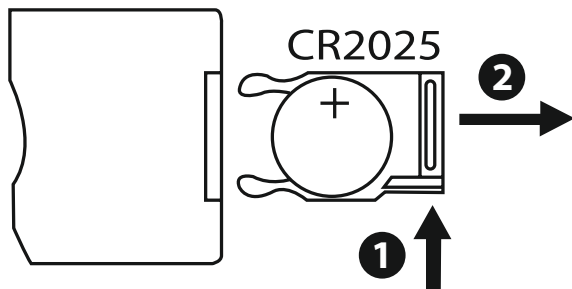

5.4 Pripojenie napájania

Upozornenie

- Výrobok napájajte iba zo schválenej zásuvky. Zásuvka musí byť umiestnená v blízkosti výrobku a musí byť ľahko prístupná.
- Produkt nepoužívajte ďalej, ak je zreteľne poškodený.

Poznámka

- Napájací zdroj je vhodný pre sieťové napätie 100-240 V a preto použiteľná na celom svete. Uvedomte si, že je pre to potrebný adaptér špecifický pre danú krajinu.
- Príslušný výber výrobkov Hama nájdete na adrese www.hama.com.

- Spojte dodaný napájací zdroj so správnou inštalovanou a funkčnou zásuvkou.
- Potom spojte pripojovací kábel napájacieho zdroja s prípojkou DC-IN výrobku.

6. Obsluha a používanie

6.1 Ovládanie pomocou menu

Prístroj je vybavený ovládacím menu, ktoré je optimalizované pre jednoduché používanie. Ovládacie menu sa zobrazuje na displeji.

Je možné čítať z nasledujúcich pamäťových médií:

- Pamäťové karty SD/SDHC (do 32 GB)
- USB úložné médiá

Prístroj zapnite aktivovaním spínača ON/OFF (ZAP/NYP).

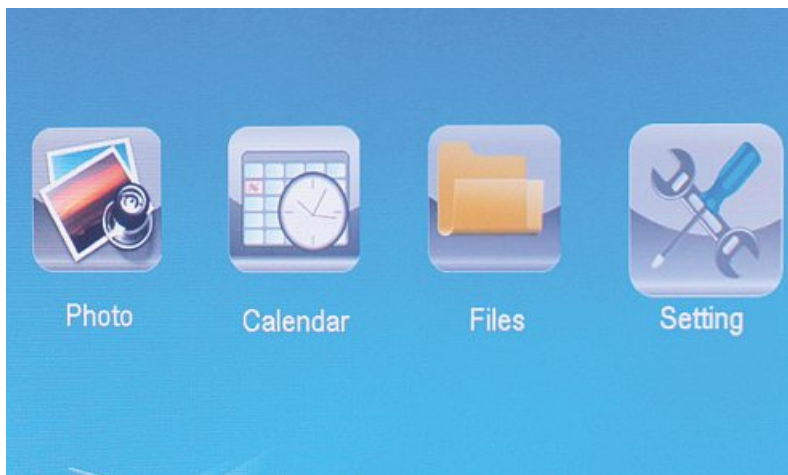

Tlačidlom **[MENU]** vyvoláte hlavné menu. V menu sa pohybujte pomocou tlačidiel [**◀**][**▶**] a zvolte požadovanú funkciu.

Keď svoj výber potvrdíte tlačidlom **[OK]**, zobrazí sa príslušné vedľajšie menu. Tu sa pohybujte pomocou tlačidla [**▲**] alebo [**▼**] a zvolte požadovaný riadok. Zvolený riadok je farebne zvýraznený.

Svoju voľbu potvrdíte tlačidlom **[OK]**. Vo väčšine prípadov sa následne zobrazí ďalšie menu, v ktorom sa môžete pohybovať pomocou tlačidiel [**◀**][**▶**][**▲**][**▼**] a tak zvoliť požadované nastavenie.

Stlačením tlačidla **[EXIT]** opustíte aktuálnu úroveň menu.

Pre lepšiu orientáciu pozri aj štruktúru menu v prílohe.

Prístroj môžete ovládať tlačidlami na zadnej strane alebo dodaným diaľkovým ovládačom.

6.2 Systémové nastavenia



Na prepnutie do nastavovacieho menu stlačte tlačidlo **[SETUP]** na vašom diaľkovom ovládači alebo sa pohybujte tlačidlami [**◀**][**▶**] na zadnej strane prístroja alebo na diaľkovom ovládači na položku menu "Nastavenie".

K dispozícii sú nasledujúce položky menu:



Nastavenie foto	Režim zobrazenia	Tu môžete voliť z dvoch zobrazovacích režimov
	Hudba	Funkčné menu pre zapnutie alebo vypnutie prehrávania hudby počas prezentácie
	Pomer displeja	Vycentrovať obraz na obrazovke
	Rýchlosť prezentácie	Zvoľte časový interval, v akom sa majú obrázky meniť (3/5/15/30 sec; 1/5/15 minút)
	Opakovanie prezentácie	Funkčné menu pre nastavenie opakovacej slučky
	Efekt prechodu	Funkčné menu pre nastavenie prechodu snímok
	Režim prezentácie	Pomocou tejto funkcie je možné súčasne zobraziť až štyri snímky
Nastavenie kalendára	Dátum	Funkčné menu pre nastavenie dátumu
	Formát času	Funkčné menu pre nastavenie času
	Hodiny	
	Stav budíka	Funkčné menu pre nastavenie alarmového času
	Čas budenia	
	Opakovanie budenia	

Nastavenie systému

Jazyk	Zvoľte požadovaný jazyk menu/ovládania
Jas	Tu je možné nastaviť jas, kontrast, sýtosť farieb a farebný odtieň
Kontrast	
Sýtosť	
Odtieň	
Zapnúť	Tu je možné nastaviť, kedy má prístroj zapínať alebo vypínať POZOR: zapínanie a vypínanie sa musí vopred aktivovať zvlášť!
Čas zapnutia	
Vypnúť	
Čas vypnutia	
Rozsah auto zap./vyp.	
Hlasitosť	
Reset nastavenia	Funkčné menu pre obnovenie výrobných nastavení
Verzia	Funkčné menu pre zobrazenie aktuálnej verzie firmvéru
Aktualizácia systému	Funkčné menu pre aktualizáciu firmvéru
Režim spustenia	Zvoľte požadovanú funkciu spúšťania: hlavné menu, Foto, Video, Hudba, Kalendár

7. Funkcie

7.1 Foto



Hneď po vložení pamätového média sa prístroj automaticky spustí s foto prezentáciou. Ak nie je vložené pamätové médium, spúšťa sa prístroj s údajmi uloženými v internej pamäti. Vo fotografickom menu môžete navigovať aj takto

- Pomocou tlačidiel [◀][▶][▲][▼] na vašom prístroji alebo na diaľkovom ovládači stlačte symbol a stlačte tlačidlo **[OK]**
- Prístroj sa štandardne spúšťa s prezentáciou.
- Na prepnutie do režimu náhľadu obrázkov stlačte tlačidlo **[EXIT]** na diaľkovom ovládači alebo tlačidlo **[MENU]** na prístroji.
- Pomocou tlačidiel [◀][▶][▲][▼] zvolte fotografiu a stlačením tlačidla **[OK]** spustíte zobrazenie.
- Na vyvolanie ďalších možností pre zobrazovaný obrázok stlačte počas zobrazovania obrázkov (tiež dia-show) tlačidlo **[PLAY/PAUSE]** na diaľkovom ovládači a následne na cca 2 sek. tlačidlo **[SETUP]**.

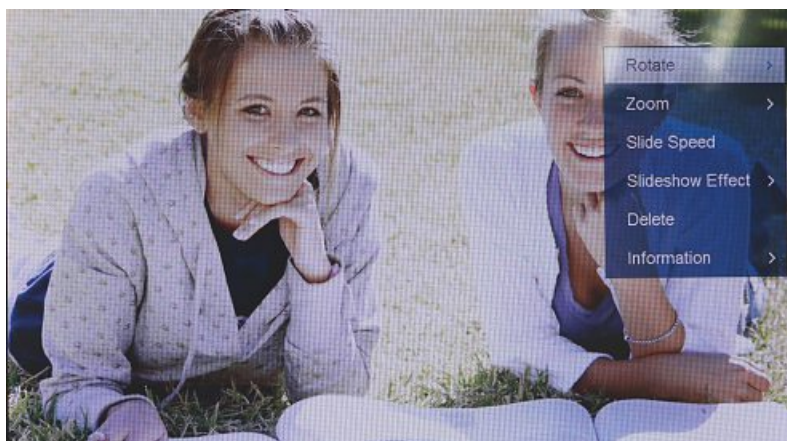

UPOZORNENIE

V menu fotografických nastavení môžete robiť ďalšie nastavenia.

7.2 Kalendár



Pomocou tlačidiel [◀][▶][▲][▼] na vašom prístroji alebo na diaľkovom ovládači stlačte symbol a stlačte tlačidlo [OK].



Môžete vykonať nasledujúce funkcie:

- Tlačidlom [◀][▶] môžete zmeniť údaj roka
- Tlačidlami [▲][▼] môžete prepnúť mesiac

UPOZORNENIE

- V menu nastavení kalendára môžete robiť ďalšie nastavenia.

7.3 Priečinok



Pomocou tlačidiel [◀][▶][▲][▼] na vašom prístroji alebo na diaľkovom ovládači stlačte symbol a stlačte tlačidlo [OK].



Pomocou tlačidiel [▲][▼] zvolte želaný súbor a stlačte potom tlačidlo [▶] na diaľkovom ovládači alebo tlačidlo Ⓢ na prístroji. Zobrazí sa nové okno menu, pomocou ktorého môžete ukladať všetky súbory z pamätového média do internej pamäti.

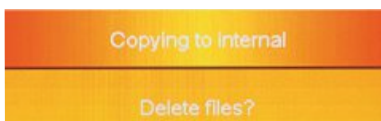

- Po potvrdení **Áno / Yes** tlačidlom [OK] bude zvolený súbor prenesený z pamätového média do internej pamäte.
- Stlačením **Nie / No** sa vrátite na úroveň priečinka.

UPOZORNENIE

Funkcie, pokiaľ je to možné len internej pamäte .

8. Doplnkové funkcie

8.1 varianty foto prezentácie



8.2 Príčiny chýb a ich odstránenie

Nasledujúca tabuľka Vám pomôže pri lokalizácii a odstránení menších porúch:

	Chyba	Možná príčina	Odstránenie
Všeobecné	Na displeji sa nič nezobrazuje	Prístroj je vypnutý	Zapnite prístroj.
		Sieťový adaptér nie je správne pripojený	Uistite sa, že je sieťový adaptér pripojený do zásuvky a prístroja.
		V zásuvke nie je napätie	Skontrolujte domové poistky.
		Prístroj je pokazený	Kontaktujte zákaznícky servis.
Všeobecné	Zariadenie sa nečakane vypne	Vplyvom statických výbojov, ktoré sa vyskytujú v normálnom každodennom používaní (kobercová podlaha, vlnený pulóver), sa môže stať, že sa výrobok prepne do pohotovostného (standby) režimu.	V prípade, že zariadenie už nereaguje alebo už nezobrazí žiadny obraz, aktivujte gombík POWER na diaľkovom ovládači alebo na zadnej strane zariadenia, a zapnite ním opäť zariadenie
DFR	Nezobrazuje sa žiadny obrázok	Nie je zasunuté žiadne pamäťové médium	Zasuňte pamäťové médium.
		Na pamäťovom médiu sa nenachádzajú žiadne údaje	Skontrolujte pamäťové médium.

UPOZORNENIE

Ak sa vám ani pomocou vyššie uvedených krokov nepodarí problém vyriešiť, obráťte sa prosím na zákaznícky servis.

9. Údržba a starostlivosť

Displej prístroja je umiestnený za ochranným sklom.

- Displej čistíte iba suchou, jemnou utierkou.
- Pri čistení na obrazovku netlačte.
- Pri čistení nepoužívajte rozpúšťadlá alebo čistiace prostriedky s obsahom alkoholu, aby ste nepoškodili povrch prístroja.

Poznámka

Pre šetrné čistenie a ošetrovanie displeja vám odporúčame utierku z mikrovlákna.

- Zvyšok prístroja vyčistíte suchou utierkou. V prípade silného znečistenia je možné utierku mierne navlhčiť.

10. Vylúčenie záruky

Firma Hama GmbH & Co KG neručí/nezodpovedá za škody vyplývajúce z neodbornej inštalácie, montáže alebo neodborného používania výrobku alebo z nerešpektovania návodu na používanie a/alebo bezpečnostných pokynov.

11. Servis a podpora

S otázkami týkajúcimi sa výrobku sa prosím obráťte na poradenské oddelenie firmy Hama.

Hotline: +49 9091 502-115 (nem./angl.)

Ďalšie informácie o podpore nájdete tu:

www.hama.com

12. Technické údaje

Upozornenie

Zmeny dizajnu a technických údajov sú vyhradené a nevyžadujú predchádzajúce oznámenie.

	Digitálny fotorámik 00118561
Napájanie na vstupe	100-240 V AC / 50/60 Hz / 0,4A Max
napájanie na výstupe	5V DC / 1.5A
Príkon	< 6.5W
Rozmery (Š x V x H)	220 x 54 x 184 mm (with the base) 220 x 4 x 184 mm (without the base)
Hmotnosť	ca. 525 g
Odporúčané prostredie prístroja	0°C - 40°C (32 - 104 F)
Relatívna vlhkosť vzduchu	10 - 80 % (non-condensing)
Displej	24,64 cm (9.7") 4:3 TFT-LED
Rozlíšenie	1024 x 768 (RGB)
Jas	150 cd/m ²
Kontrast	400 : 1
Gombíková batéria (CR 2025)	CR2025 3V
Kompatibilné pamäťové médiá	SD/SDHC/MMC
Externé prípojky	USB Typ A, Host
Podporované formáty súborov	JPEG, JPG (up to 64 MP)

	Digitálny fotorámik 00095291
Napájanie na vstupe	100-240 V AC / 50/60 Hz / 0,4A Max
napájanie na výstupe	5V DC / 1.5A
Príkon	< 6.8W
Rozmery (Š x V x H)	234 x 56 x 198 mm (with the base) 234 x 8 x 198 mm (without the base)
Hmotnosť	ca. 580 g
Odporúčané prostredie prístroja	0°C - 40°C (32 - 104 F)
Relatívna vlhkosť vzduchu	10 - 80 % (non-condensing)
Displej	24,64 cm (9.7") 4:3 TFT-LED
Rozlíšenie	1024 x 768 (RGB)
Jas	150 cd/m ²
Kontrast	400 : 1
Gombíková batéria (CR 2025)	CR2025 3V
Kompatibilné pamäťové médiá	SD / SDHC / MMC
Externé prípojky	USB Typ A, Host
Podporované formáty súborov	JPEG, JPG (up to 64 MP)
Interná pamäť	4 GB

	Digitálny fotorámik 00095295
Napájanie na vstupe	100-240 V AC / 50/60 Hz / 0,4A Max
napájanie na výstupe	9V DC / 1.5A
Príkon	< 10.5W
Rozmery (Š x V x H)	336 x 35 x 266 mm (with the base) 336 x 20 x 266 mm (without the base)
Hmotnosť	ca. 1360 g
Odporúčané prostredie prístroja	0°C - 40°C (32 - 104 F)
Relatívna vlhkosť vzduchu	10 - 80 % (non-condensing)
Displej	30,73 cm (12.1") 4:3 TFT-LED
Rozlíšenie	800 x 600 (RGB)
Jas	190 cd/m ²
Kontrast	400 : 1
Gombiková batéria (CR 2025)	CR2025 3V
Kompatibilné pamäťové médiá	SD/SDHC/MMC
Externé prípojky	USB Typ A, Host
Podporované formáty súborov	JPEG, JPG (up to 48 MP)
Zariadenie pre montáž na stenu	VESA 75 mm x 75 mm

	Digitálny fotorámik 00118595
Napájanie na vstupe	100-240 V AC / 50/60 Hz / 0,4A Max
napájanie na výstupe	9V DC / 1,5A
Príkon	< 7,5W
Rozmery (Š x V x H)	294 x 30 x 233 mm
Hmotnosť	ca. 1070 g
Odporúčané prostredie prístroja	0°C - 40°C (32 - 104 F)
Relatívna vlhkosť vzduchu	10 - 80 % (non-condensing)
Displej	30.73 cm (7") 16:9 TFT-LED
Rozlíšenie	1024 x 768 (RGB)
Jas	190 cd/m ²
Kontrast	400 : 1
Gombiková batéria (CR 2025)	CR2025 3V
Kompatibilné pamäťové médiá	SD/SDHC
Externé prípojky	USB Typ A, Host
Podporované formáty súborov	JPEG, JPG (up to 16 MP)
Zariadenie pre montáž na stenu	VESA 75 mm x 75 mm

	Digitálny fotorámik 00118549
Napájanie na vstupe	100-240 V AC / 50/60 Hz / 0,4A Max
napájanie na výstupe	5 V DC / 1.5 A
Príkion	< 6.5 W
Rozmery (Š x V x H)	220 x 54 x 184 mm (with the base) 220 x 4 x 184 mm (without the base)
Hmotnosť	ca. 525 g
Odporúčané prostredie prístroja	0°C - 40°C (32 - 104 F)
Relatívna vlhkosť vzduchu	10 - 80 % (non-condensing)
Displej	24,64 cm (9.7") 4:3 TFT-LED
Rozlíšenie	1024 x 768 (RGB)
Jas	150 cd/m ²
Kontrast	400 : 1
Gombiková batéria (CR 2025)	CR2025 3V
Kompatibilné pamäťové médiá	SD/SDHC/MMC
Externé prípojky	USB Typ A, Host
Podporované formáty súborov	JPEG, JPG (up to 64 MP)

	Digitálny fotorámik 00118552
Napájanie na vstupe	100-240 V AC / 50/60 Hz / 0,4A Max
napájanie na výstupe	5 V DC / 1.5 A
Príkion	< 6.5 W
Rozmery (Š x V x H)	222 x 56 x 185 mm
Hmotnosť	ca. 520 g
Odporúčané prostredie prístroja	0°C - 40°C (32 - 104 F)
Relatívna vlhkosť vzduchu	10 - 80 % (non-condensing)
Displej	24,64 cm (9.7") 4:3 TFT-LED
Rozlíšenie	1024 x 768 (RGB)
Jas	150 cd/m ²
Kontrast	400 : 1
Gombiková batéria (CR 2025)	CR2025 3V
Kompatibilné pamäťové médiá	SD/SDHC
Externé prípojky	USB Typ A, Host
Podporované formáty súborov	JPEG, JPG (up to 16 MP)

13. Štruktúra menu

Foto		
	Diashow fotografií	
Kalendár		
Priečink/Súbory		
Nastavenia		
	Nastavenie foto	
		Režim zobrazenia
		Pomer displeja
		Rýchlosť prezentácie
		Opakovanie prezentácie
		Efekt prechodu
		Režim prezentácie
		Sekvencia fotografií
	Nastavenie kalendára	
		Dátum
		Formát času
		Hodiny
	Nastavenie systému	
		Jazyk
		Jas
		Kontrast
		Sýtosť
		Odtien
		Auto-zapnutie
		Čas Auto-zapnutia
		Auto-vypnutia
		Čas Auto-vypnutia
		Automatická frekvencia nap.
		Reset nastavenia
		Verzia
		Aktualizácia systéme

14. Pokyny pre likvidáciu

Ochrana životného prostredia:



Európska smernica 2012/19/EU a 2006/66/EU stanovuje: Elektrické a elektronické zariadenia, rovnako ako batérie sa nesmú vyhadzovať do domáceho odpadu. Spotrebiteľ je zo zákona povinný zlikvidovať elektrické a elektronické zariadenia, rovnako ako batérie na miesta k tomu určené. Symbolizuje to obrázok v návode na použitie, alebo na balení výrobku. Opätovným zužitkovaním alebo inou formou recyklácie starých zariadení/batérií prispievate k ochrane životného prostredia.

SK



A

118561, 118549, 118552, 95291

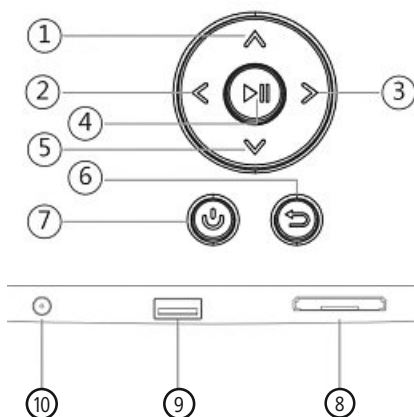

118595, 95295

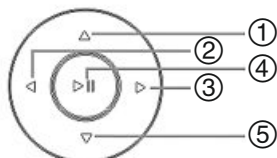
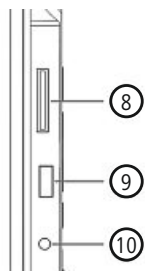
**B**

118595

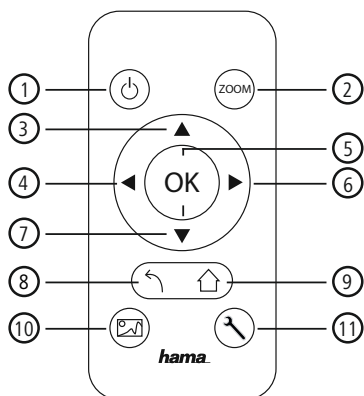

118549, 95291, 95295, 118561, 118552

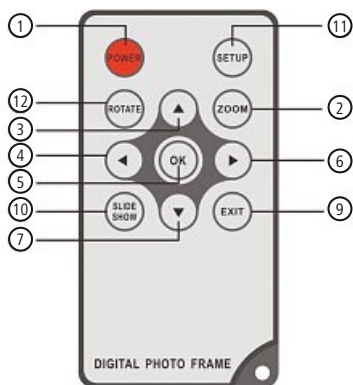
**P**

Elementos de comando e indicadores

A			B		
A: Moldura digital – Painel de operação e ligação			B: Telecomando		
1		Botão de comando para cima / mudar para o ficheiro seguinte	1	POWER / 	Ligar/desligar
2		Botão de comando VOL -/ para a esquerda	2	ZOOM	Função de zoom da imagem
3		Botão de comando VOL +/ para a direita	3		P/ cima
4		Botão de reprodução/pausa/OK/ENTER	4		Visualizar imagem anterior
5		Botão de comando para baixo / mudar para o último ficheiro	5	OK	Tecla de confirmação; Reprodução/pausa no modo de reprodução
6	MENU / 	Botão Sair / Retroceder MENU = 2x 	6		Visualizar imagem seguinte
7		Botão LIGAR / DESLIGAR	7		P/ baixo
8		Leitor de cartões SD/MMC/SDHC	8		Regressar ao menu anterior
9		USB (Tipo A)	9	EXIT / 	Menu / função principal
10		Tomada de ligação para o adaptador de rede	10	SLIDE SHOW / 	Inicia o slideshow da foto
			11	SETUP / 	Regressar às configurações de sistema
			12	ROTATE	Rodar a imagem no sentido anti-horário

Índice

1. Descrição dos símbolos de aviso e das notas.....	226
2. Conteúdo da embalagem	226
3. Indicações de segurança	226
4. Erros de píxeis	227
5. Colocação em funcionamento	228
5.1 Posicionamento	228
5.2 Montagem na parede	228
5.3 Inserção e substituição da pilha	229
5.4 Ligação à alimentação elétrica	229
6. Operação e funcionamento	230
6.1 A navegação do menu	230
6.2 Configurações do sistema	231
7. Funções.....	234
7.1 Fotografias.....	234
7.2 Calendário	235
7.3 Pastas	236
8. Funções adicionais	237
8.1 Variantes de apresentações de diapositivos de fotografias.....	237
8.2 Causas e resolução de erros	237
9. Manutenção e conservação.....	238
10. Exclusão de garantia	238
11. Contactos e apoio técnico.....	238
12. Formatos de ficheiro suportados.....	239
13. Estrutura do menu.....	243
14. Indicações de eliminação	244

Agradecemos que se tenha decidido por este produto Hama!

Antes de utilizar o produto, leia completamente estas indicações e informações. Guarde, depois, estas informações num local seguro para consultas futuras. Se transmitir o produto para um novo proprietário, entregue também as instruções de utilização.

1. Descrição dos símbolos de aviso e das notas



Aviso

É utilizado para identificar informações de segurança ou chamar a atenção para perigos e riscos especiais.



Nota

É utilizado para identificar informações adicionais ou notas importantes.

2. Conteúdo da embalagem

- Moldura digital
- 230V Adaptador de rede
- Telecomando
- Manual de instruções



Nota

Verifique se o material fornecido está completo e se existem danos visíveis. Comunique de imediato quaisquer falhas ou danos no fornecimento ao seu fornecedor/vendedor.

3. Indicações de segurança

- O produto está previsto apenas para utilização doméstica e não comercial.
- Proteja o produto contra sujidade, humidade e sobreaquecimento e utilize-o somente em ambientes secos.
- Não deixe cair o produto nem o submeta a choques fortes.
- Não utilize o produto fora dos limites de desempenho indicados nas especificações técnicas.
- Ligue o produto apenas a uma tomada eléctrica adequada. A tomada eléctrica deve estar localizada na proximidade do produto e deve ser facilmente acessível.
- Desligue o produto da rede eléctrica com o botão de ligar/desligar – se o produto não possuir este botão, retire a ficha da tomada eléctrica.
- Instale todos os cabos de forma a que não se possa tropeçar neles.
- Não dobre nem esmague o cabo.
- Não efectue modificações no aparelho. Perda dos direitos de garantia.
- Não tente fazer a manutenção ou reparar o aparelho. Qualquer trabalho de manutenção deve ser executado por técnicos especializados.
- Mantenha a embalagem fora do alcance de crianças. Perigo de asfixia.

-
- Elimine imediatamente o material da embalagem em conformidade com as normas locais aplicáveis.

 **Aviso - pilhas**

- Retire imediatamente pilhas gastas do produto e elimine-as adequadamente.
- Utilize exclusivamente baterias (ou pilhas) que correspondam ao tipo indicado.
- Ao colocar as pilhas, tenha em atenção a polaridade correcta (inscrições + e -). A não observação da polaridade correcta poderá levar ao derrama das pilhas ou explosão.
- Não sobrecarregue as pilhas.
- Mantenha as pilhas fora do alcance das crianças.
- Não provoque um curto-circuito em pilhas/baterias e mantenha-as afastadas de objetos metálicos desprotegidos.

 **Aviso**

- Não abra o produto nem o utilize se este estiver danificado, se houver formação de fumo, cheiros ou ruídos anormais. Contacte imediatamente o seu fornecedor ou o nosso serviço de apoio ao cliente (ver secção **Contactos e apoio técnico**).
- Não utilize o produto se o adaptador, o cabo de ligação ou o cabo eléctrico estiverem danificados.

4. Erros de píxeis

 **Nota**

Em função do processo de fabrico, podem ocorrer os chamados erros de píxeis. Estes manifestam-se em geral através de píxeis brancos ou pretos permanentemente acesos durante a reprodução. No âmbito de tolerâncias de fabrico, é possível como tolerância no máx. 0,01% destes erros de píxeis medidos em relação às dimensões totais do visor e esta percentagem não representa qualquer defeito de fabrico.

5. Colocação em funcionamento

5.1 Posicionamento

- Aparafuse a base de apoio, conforme ilustrado, na abertura roscada prevista para o efeito na parte traseira do produto.
- Retire a película de proteção do visor.
- Coloque o produto numa superfície plana, horizontal e antiderrapante.
- Não coloque nenhum objeto sobre o produto.

5.2 Montagem na parede

Em alternativa, pode utilizar a preparação de fixação existente na parte traseira do produto para o montar na parede ou pode fixar o produto em suportes de parede compatíveis com a norma VESA.

Indicação da VESA nos respetivos dados técnicos.

Nota – Informação sobre acessórios

Poderá encontrar uma seleção adequada de produtos Hama em www.hama.com.

Nota

- Antes da instalação, verifique a adequação da parede relativamente ao peso a aplicar e certifique-se de que, no local de montagem na parede, não existem cabos elétricos, tubos de água ou gás ou outras tubagens.
- Para a montagem na parede prevista, adquira material de instalação adequado ou especial num estabelecimento especializado.
- Não instale o produto em locais sob os quais possam encontrar-se pessoas.

5.3 Inserção e substituição da pilha

- Abra o compartimento da pilha do telecomando.
- Coloque a pilha do tipo CR2025, com a polaridade correta.
- Em alternativa, retire a fita isoladora da pilha.
- Volte a fechar o compartimento da pilha. Certifique-se de que o bloqueio encaixa corretamente.

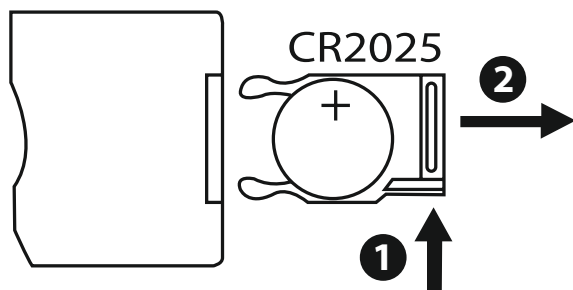

5.4 Ligação à alimentação elétrica

Aviso

- Ligue o produto apenas a uma tomada elétrica adequada. A tomada elétrica deve estar localizada na proximidade do produto e deve ser facilmente acessível.
- Não utilize o produto se este apresentar danos visíveis.

Nota

- A fonte de alimentação foi concebida para uma tensão elétrica de 100 a 240 V e, por conseguinte, pode ser utilizada em todo o mundo. Tenha em atenção que, para tal, é necessário um adaptador específico do país.
- Poderá encontrar uma seleção adequada de produtos Hama em www.hama.com.

- Ligue a fonte de alimentação fornecida a uma tomada elétrica corretamente instalada e funcional.
- Em seguida, ligue o cabo de ligação da fonte de alimentação à entrada CC IN do produto.

6. Operação e funcionamento

6.1 A navegação do menu

Este aparelho encontra-se equipado com uma navegação do menu de fácil utilização.

Os seguintes dispositivos de memória são suportados:

- Cartões SD/SDHC (até 32 GB)
- Dispositivos de memória USB

Ligue o aparelho, premindo o botão ON/OFF (LIG/DESLIG)

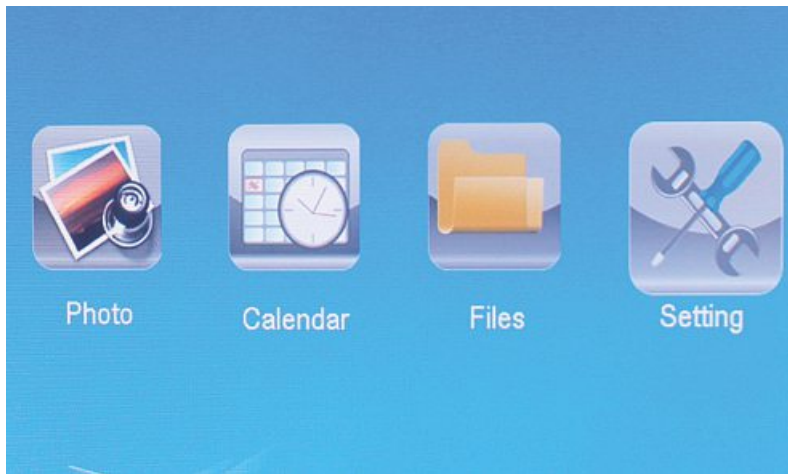

Chame o menu principal com o botão **[MENU]**. Dentro do menu, movimente-se com os botões **[◀]****[▶]** e seleccione a função pretendida.

Caso confirme a sua opção com o botão **[OK]**, será exibido um submenu correspondente. Dentro do menu, movimente-se com os botões **[▲]** ou **[▼]** e seleccione a linha pretendida. A linha pretendida é marcada a cor.

Confirme a sua opção com o botão **[OK]**. Normalmente, será então exibido um outro menu dentro do qual se poderá movimentar com os botões **[◀]****[▶]****[▲]****[▼]** e seleccionar a configuração pretendida.

Com o botão **[EXIT]**, poderá fechar o nível actual do menu.

Para orientação, ver também a estrutura do menu em anexo.

Poderá comandar o aparelho com os botões na parte de trás ou com o telecomando contido no material fornecido.

6.2 Configurações do sistema



Para aceder ao menu das configurações, prima o botão **[SETUP]** do telecomando ou chame o item de menu „Definições“ usando os botões [**◀**][**▶**] do lado de trás do aparelho ou do telecomando.

Estão disponíveis os seguintes itens do menu:



Configuração de foto	Modo de exibição	Aqui pode seleccionar entre dois modos de visualização
	Música	Menu de funções para ligar ou desligar a música de fundo durante a apresentação de diapositivos
	Ració de ecrã	Alinhar a imagem com o ecrã
	Speed Slide	Selecione a duração para a visualização das imagens. (3/5/15/30 seg; 1/5/15 minutos)
	Repita Slideshow	Menu de funções para configuração do modo de repetição
	Efeito Slideshow	Menu de funções para configuração da transição de imagem
	Slide Mode	Com esta função podem ser visualizadas até quatro imagens simultâneas
Acertar calendário	Data	Menu de funções para configuração da data
	Set Time Format	Menu de funções para configuração da hora
	Time Clock	
	Estado de alarme	
	Tempo de alarme	Menu de funções para configuração do tempo de alarme
	Frequência de alarme	

Configuração do sistema	Idomia	Seleccione o idioma de menu/operação pretendido
	Brilho	Aqui pode configurar a luminosidade, o contraste, a saturação das cores e sombras do aparelho.
	Contraste	
	Saturação	
	matiz	
	Ligado	Aqui pode ser definido quando o aparelho deverá ser ligado ou desligado.
	Auto Boot Time	
	Desligado	
	Tempo desligar auto	
	Auto Power Frequency	ATENÇÃO: Ligar e desligar têm que ser previamente activadas!
	Volume	
	Reset Configuração	Menu de funções para reposição ao estado de fábrica
	Versão	Menu de funções para visualização da versão actual do firmware
	System Upgrade	Menu de funções para a actualização do firmware
	Modo de arranque	Seleccione a função start pretendida: Menu principal, imagem, vídeo, música, calendário

7. Funções

7.1 Fotografias



O aparelho inicia automaticamente a apresentação de diapositivos logo que é inserido um suporte de dados. Se não for inserido um suporte de dados externo, o aparelho inicia a apresentação de diapositivos com as informações da memória interna.

Podem também navegar no menu de fotografias do seguinte modo:

- Seleccione o símbolo com os botões [◀][▶][▲][▼] do aparelho ou do telecomando e prima, depois, o botão [OK].
- O aparelho é iniciado de série com a apresentação de diapositivos.
- Prima o botão [EXIT] do telecomando ou o botão [MENU] do aparelho para mudar para o modo de pré-visualização de imagens.
- Com os botões [◀][▶][▲][▼], selecione uma fotografia e inicie a reprodução com [OK].
- Durante a reprodução de fotografias (ou apresentação de diapositivos), prima o botão [PLAY/PAUSE] do telecomando e, em seguida, o botão [SETUP] durante cerca de 2 segundos, para aceder a opções adicionais para a fotografia exibida.

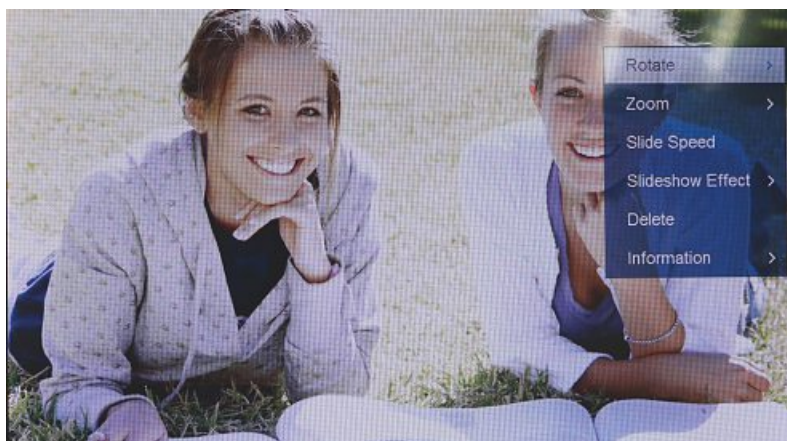

 **NOTA**

No menu de fotografias pode realizar configurações adicionais.

7.2 Calendário



Selecione o símbolo com os botões [◀][▶][▲][▼] do aparelho ou do telecomando e prima, depois, o botão [OK].



Neste modo estão disponíveis as seguintes funções:

NOTA

- No menu de calendário pode realizar configurações adicionais.

7.3 Pastas



Selecione o símbolo com os botões [◀][▶][▲][▼] do aparelho ou do telecomando e prima, depois, o botão [OK].



Com os botões [▲][▼], selecione o ficheiro pretendido e prima, depois, o botão [▶] do telecomando ou o botão Ⓢ do aparelho. É agora exibida uma nova janela de menu através da qual poderá memorizar todos os ficheiros do dispositivo de memória externa na memória interna do aparelho.

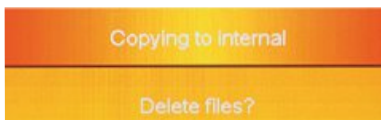

- Confirmando com **Sim / Yes** com o botão [OK], é copiado o ficheiro seleccionado do dispositivo de memória externa para a memória interna do aparelho.
- Para regressar ao nível das pastas, selecione **Não / No**.

NOTA

- Função, quando uma memória interna só é possível.

8. Funções adicionais

8.1 Variantes de apresentações de diapositivos de fotografias



8.2 Causas e resolução de erros

A seguinte tabela auxilia à localização e resolução de menores avarias:

	Problema	Possível causa	Resolução
Aspectos gerais	Sem exibição no visor	O aparelho está desligado	Ligue o aparelho.
		O adaptador de rede não está correctamente ligado	Certifique-se de que o adaptador de rede está encaixado na tomada e ligado ao aparelho.
		A tomada não conduz tensão	Verifique os fusíveis domésticos.
		Aparelho danificado	Informe o serviço de apoio ao cliente.
Aspectos gerais	O aparelho desliga de repente	Devido às descargas de electricidade estática, tal como acontecem durante a utilização diária normal (tapetes, camisolas de lã), pode acontecer que o produto comute para o modo Standby.	Se o aparelho não reagir ou não exibir uma imagem, accione o botão POWER no telecomando ou na parte de trás do aparelho para voltar a ligar o aparelho
DPF	Não é exibida nenhuma fotografia	Não está inserido nenhum dispositivo de armazenamento	Insira um dispositivo de armazenamento.
		O dispositivo de armazenamento não contém dados	Verifique o seu dispositivo de memória externo.

Nota

Contacte o serviço de apoio ao cliente caso não consiga eliminar o problema com os passos indicados.

9. Manutenção e conservação

O visor do aparelho encontra-se atrás de um vidro de protecção.

- Limpe o visor apenas com um pano seco e suave.
- Durante a limpeza, não exerça pressão sobre a interface do ecrã.
- Para a limpeza, não utilize produtos de limpeza com solventes ou álcool para não danificar a superfície.

Nota

Para a limpeza suave e conservação do visor, recomendamos que utilize um pano de limpeza de microfibras.

- Limpe o resto do aparelho com um pano seco. Em caso de sujidade profunda, o pano pode ser ligeiramente humedecido.

10. Exclusão de garantia

A Hama GmbH & Co KG não assume qualquer responsabilidade ou garantia por danos provocados pela instalação, montagem ou manuseamento incorrectos do produto e não observação das instruções de utilização e/ou das informações de segurança.

11. Contactos e apoio técnico

Em caso de dúvidas sobre o produto, contacte o serviço de assistência ao produto da Hama.

Linha de apoio ao cliente: +49 9091 502-115 (alemão/inglês)

Para mais informações sobre os serviços de apoio ao cliente, visite:

www.hama.com

12. Formatos de ficheiro suportados

Nota

Reserva-se o direito a alterações técnicas e de design sem aviso prévio.

	Moldura digital 00118561
Entrada de alimentação elétrica	100-240 V AC / 50/60 Hz / 0,4A Max
Saída de alimentação elétrica	5V DC / 1.5 A
Consumo de energia	< 6,5W
Dimensões (L x A x P)	220 x 54 x 184 mm (with the base) 220 x 4 x 184 mm (without the base)
Peso	ca. 525 g
Ambiente recomendado	0°C - 40°C (32 - 104 F)
Humidade relativa	10 - 80 % (non-condensing)
Visor	24,64 cm (9.7") 4:3 TFT-LED
Resolução	1024 x 768 (RGB)
Luminosidade	150 cd/m ²
Contraste	400 : 1
Pilha de botão (CR 2025)	CR2025 3V
Dispositivos de memória compatíveis	SD/SDHC/MMC
Ligações externas	USB Typ A, Host
Formatos de ficheiro suportados	JPEG, JPG (up to 64 MP)

	Moldura digital 00095291
Entrada de alimentação elétrica	100-240 V AC / 50/60 Hz / 0,4A Max
Saída de alimentação elétrica	5V DC / 1.5 A
Consumo de energia	< 6.8W
Dimensões (L x A x P)	234 x 56 x 198 mm (with the base) 234 x 8 x 198 mm (without the base)
Peso	ca. 580 g
Ambiente recomendado	0°C - 40°C (32 - 104 F)
Humidade relativa	10 - 80 % (non-condensing)
Visor	24,64 cm (9.7") 4:3 TFT-LED
Resolução	1024 x 768 (RGB)
Luminosidade	150 cd/m ²
Contraste	400 : 1
Pilha de botão (CR 2025)	CR2025 3V
Dispositivos de memória compatíveis	SD / SDHC / MMC
Ligações externas	USB Typ A, Host
Formatos de ficheiro suportados	JPEG, JPG (up to 64 MP)

	Moldura digital 00095295
Entrada de alimentação elétrica	100-240 V AC / 50/60 Hz / 0,4A Max
Saída de alimentação elétrica	9V DC / 1.5 A
Consumo de energia	< 10.5 W
Dimensões (L x A x P)	336 x 35 x 266 mm (with the base) 336 x 20 x 266 mm (without the base)
Peso	ca. 1360 g
Ambiente recomendado	0°C - 40°C (32 - 104 F)
Humidade relativa	10 - 80 % (non-condensing)
Visor	30,73 cm (12.1") 4:3 TFT-LED
Resolução	800 x 600 (RGB)
Luminosidade	190 cd/m ²
Contraste	400 : 1
Pilha de botão (CR 2025)	CR2025 3V
Dispositivos de memória compatíveis	SD/SDHC/MMC
Ligações externas	USB Typ A, Host
Formatos de ficheiro suportados	JPEG, JPG (up to 48 MP)
Aplicação para montagem na parede	VESA 75 mm x 75 mm

	Moldura digital 00118595
Entrada de alimentação elétrica	100-240 V AC / 50/60 Hz / 0,4A Max
Saída de alimentação elétrica	9V DC / 1,5A
Consumo de energia	< 7,5W
Dimensões (L x A x P)	294 x 30 x 233 mm
Peso	ca. 1070 g
Ambiente recomendado	0°C - 40°C (32 - 104 F)
Humidade relativa	10 - 80 % (non-condensing)
Visor	30.73 cm (7") 16:9 TFT-LED
Resolução	1024 x 768 (RGB)
Luminosidade	190 cd/m ²
Contraste	400 : 1
Pilha de botão (CR 2025)	CR2025 3V
Dispositivos de memória compatíveis	SD/SDHC
Ligações externas	USB Typ A, Host
Formatos de ficheiro suportados	JPEG, JPG (up to 16 MP)
Aplicação para montagem na parede	VESA 75 mm x 75 mm

	Moldura digital 00118549
Entrada de alimentação elétrica	100-240 V AC / 50/60 Hz / 0,4A Max
Saída de alimentação elétrica	5 V DC / 1.5 A
Consumo de energia	< 6.5 W
Dimensões (L x A x P)	220 x 54 x 184 mm (with the base) 220 x 4 x 184 mm (without the base)
Peso	ca. 525 g
Ambiente recomendado	0°C - 40°C (32 - 104 F)
Humidade relativa	10 - 80 % (non-condensing)
Visor	24,64 cm (9.7") 4:3 TFT-LED
Resolução	1024 x 768 (RGB)
Luminosidade	150 cd/m ²
Contraste	400 : 1
Pilha de botão (CR 2025)	CR2025 3V
Dispositivos de memória compatíveis	SD/SDHC/MMC
Ligações externas	USB Typ A, Host
Formatos de ficheiro suportados	JPEG, JPG (up to 64 MP)

	Moldura digital 00118552
Entrada de alimentação elétrica	100-240 V AC / 50/60 Hz / 0,4A Max
Saída de alimentação elétrica	5 V DC / 1.5 A
Consumo de energia	< 6.5 W
Dimensões (L x A x P)	222 x 56 x 185 mm
Peso	ca. 520 g
Ambiente recomendado	0°C - 40°C (32 - 104 F)
Humidade relativa	10 - 80 % (non-condensing)
Visor	24,64 cm (9.7") 4:3 TFT-LED
Resolução	1024 x 768 (RGB)
Luminosidade	150 cd/m ²
Contraste	400 : 1
Pilha de botão (CR 2025)	CR2025 3V
Dispositivos de memória compatíveis	SD/SDHC
Ligações externas	USB Typ A, Host
Formatos de ficheiro suportados	JPEG, JPG (up to 16 MP)

13. Estrutura do menu

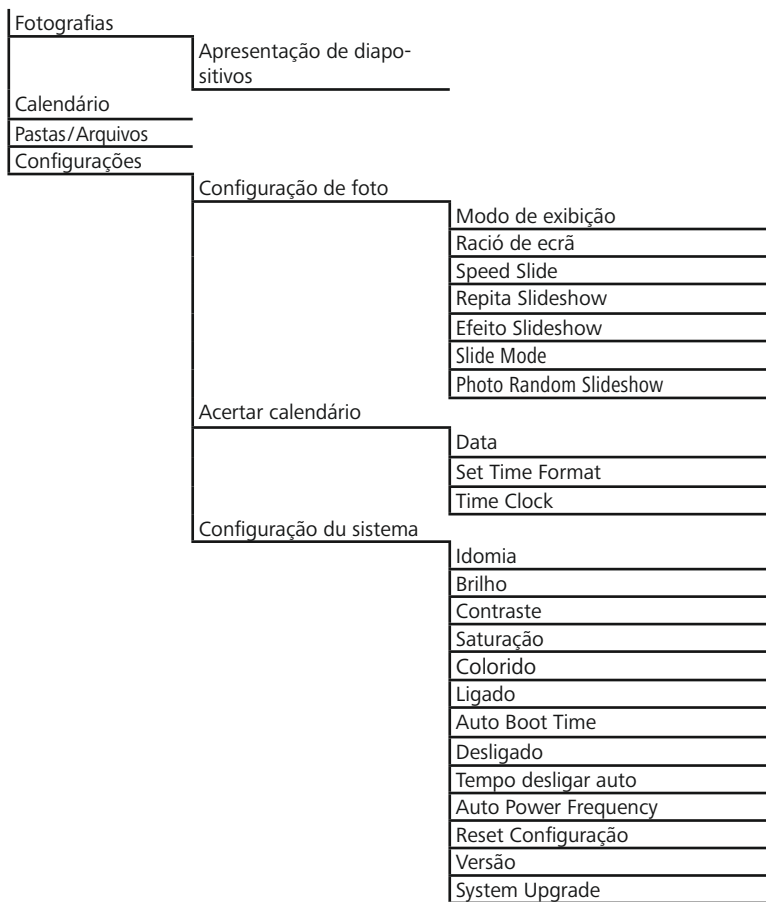

14. Indicações de eliminação

Nota em Protecção Ambiental:



Após a implementação da directiva comunitária 2012/19/EU e 2006/66/EU no sistema legal nacional, o seguinte aplica-se: Os aparelhos eléctricos e electrónicos, bem como baterias, não podem ser eliminados juntamente com o lixo doméstico. Consumidores estão obrigados por lei a colocar os aparelhos eléctricos e electrónicos, bem como baterias, sem uso em locais públicos específicos para este efeito ou no ponto de venda. Os detalhes para este processo são definidos por lei pelos respectivos países. Este símbolo no produto, o manual de instruções ou a embalagem indicam que o produto está sujeito a estes regulamentos. Reciclando, reutilizando os materiais dos seus velhos aparelhos/baterias, esta a fazer uma enorme contribuição para a protecção do ambiente.

P

CE

A

118561, 118549, 118552, 95291

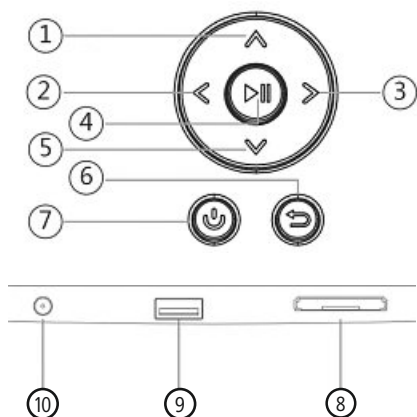

118595, 95295

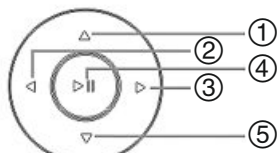
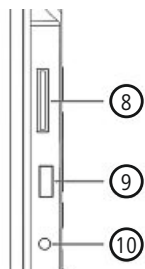
**B**

118595

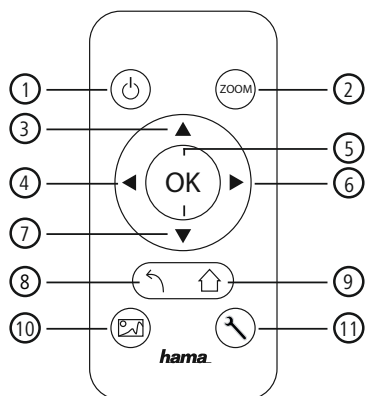

118549, 95291, 95295, 118561, 118552

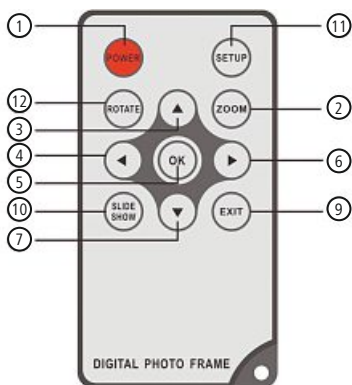

RO

Elemente de comandă și afișaje

A

A: Ramă foto digitală - Câmp de comandă și contact		
1		Tastă comandă în sus / Trecere la fișierul următor
2		Tastă comandă VOL -/ Stânga
3		Tastă comandă VOL +/ Dreapta
4		Tastă Play/Pause/OK/ENTER
5		Tastă comandă în jos / Trecere la ultimul fișier
6		Tastă Exit / Înapoi MENU = 2x 
7		Tastă DESCHIS / ÎNCHIS
8		Slot cartelă SD/MMC/SDHC
9		USB (Tip A)
10		Fișă de contact pentru adaptor rețea

B

B: Telecomandă		
1	POWER / 	On/Off
2	ZOOM	Funcție Zoom imagine
3		În sus
4		Priviți imaginea anterioară
5	OK	Tastă confirmare; Tastă Play/ Pause - în regim redare
6		Priviți imaginea următoare
7		În jos
8		Înapoi la meniul precedent
9	EXIT / 	părăsire a nivelului meniului actual, înapoi la meniul principal
10	SLIDE SHOW / 	Pornește direct Slide Show imagini
11	SETUP / 	Înapoi la instalare sistem
12	ROTATE	Rotire imagine în sens contrar acelor de ceasornic

Cuprins

1. Explicarea simbolurilor de avertizare și indicații 248

2. Conținutul pachetului..... 248

3. Instrucțiuni de siguranță..... 248

4. Erori pixeli 249

5. Punere în funcțiune 250

5.1 Amplasare250

5.2 Montare pe perete250

5.3 Introducerea respectiv înlocuirea bateriilor.....251

5.4 Conectare la alimentarea cu curent 251

6. Deservire și funcționare 252

6.1 Navigare meniu252

6.2 Setări sistem253

7. Funcții 255

7.1 Imagine255

7.2 Calendar256

7.3 Fișier257

8. Funcțiuni suplimentare..... 258

8.1 Variante Slide Show imagini.....258

8.2 Cauzele defectelor și înlăturarea lor258

9. Curățare 259

10. Excludere de garanție..... 259

11. Service și suport 259

12. Date tehnice 260

13. Structură meniu..... 264

14. Informații pentru reciclare 265

Vă mulțumim că ați optat pentru un produs Hama.

Pentru început vă rugăm să vă lăsați puțin timp și să citiți complet următoarele instrucțiuni și indicații. Vă rugăm să păstrați manualul de utilizare la loc sigur pentru o consultare ulterioară în caz de nevoie. În caz de înstrăinare a aparatului vă rugăm să predați și acest manual noului proprietar.

1. Explicarea simbolurilor de avertizare și indicații



Avertizare

Se folosește la marcarea instrucțiunilor de siguranță sau la concentrarea atenției în caz de pericol și riscuri mari.



Instrucțiune

Se folosește pentru marcarea informațiilor și instrucțiunilor importante.

2. Conținutul pachetului

- Ramă foto digitală
- Element rețea 230 V
- Telecomandă
- Acest manual de utilizare



Instrucțiune

Verificați marfa livrată la integritate și deteriorări vizibile Anunțați imediat o livrare incompletă sau deteriorată furnizorului/comerciantului.

3. Instrucțiuni de siguranță

- Produsul este conceput numai pentru utilizare privată și nu profesională.
- Protejați produsul de impurități, umiditate, supraîncălzire și utilizați-l numai în încăperi uscate.
- Nu lăsați produsul să cadă și nu îl supuneți trepidațiilor puternice.
- Nu exploatați produsul în afara limitelor de putere indicate în datele tehnice.
- Exploatați produsul numai la o priză aprobată în acest sens. Priză trebuie să fie plasată în apropierea produsului și să fie ușor accesibilă.
- Cu ajutorul comutatorului pornit/oprit se întrerupe produsul de la rețea - dacă acesta nu există scoateți cablul de racordare din priză.
- Pozați cablurile astfel încât să nu vă împiedicați de ele.
- Nu îndoiiți și nu striviți cablul.
- Nu executați modificări la produs. În acest fel pierdeți orice drept la garanție.
- Nu încercați să reparați sau să depanați produsul. Lucrările de reparații se execută numai de personal de specialitate.
- Nu lăsați copiii să se joace cu materialul pachetului, prezintă pericol de sufocare.
- Reciclarea materialului pachetului se execută conform normelor locale de salubritate în vigoare.

Avertizare - Baterii

- Îndepărtați imediat bateriile folosite din produs și reciclați-le.
- Utilizați numai acumuloare (sau baterii) corespunzătoare tipului indicat.
- Atenție în mod deosebit la polaritatea corectă a bateriilor (marcajele + și -) și la introducerea lor conform cu acestea. În cazul nerespectării vă expuneți pericolului scurgerilor sau exploziei bateriilor.
- Bateriile nu se încarcă.
- Păstrați bateriile astfel încât să nu fie la îndemâna copiilor.
- Nu scurtcircuitați bateriile/acumuloarele și nu le apropiați de obiecte metalice neizolate.

Avertizare

- Nu deschideți produsul și nu-l utilizați în caz de deteriorare, dacă iese fum din el, alte mirosuri sau zgomote puternice. Adresați-vă imediat firmei de unde l-ați cumpărat sau compartimentului nostru pentru clienți (vezi pct. Service și suport).
- Nu utilizați produsul dacă adaptorul, cablul de conectare sau conductorul rețelei sunt deteriorate.

4. Erori pixeli

Instrucțiune

Condiționat procesului de producție se poate ajunge la erori de pixeli. Acestea se manifestă în general prin pixeli albi sau negrii care în timpul redării luminează permanent. În domeniul toleranței de fabricație sunt posibile erori de pixeli de maxim 0,01% măsurat la suprafața totală a ecranului ceea ce nu reprezintă o eroare de fabricație.

5. Punere în funcțiune

5.1 Amplasare

- Înșurubați piciorul suport în orificiul cu filet de pe spatele produsului.
- Îndepărtați folia de protecție a ecranului.
- Plasați produsul pe o suprafață netedă, orizontală și nealunecoasă.
- Nu plasați alte obiecte pe produs.

5.2 Montare pe perete

Alternativ puteți folosi mecanismul de fixare de pe spatele produsului pentru o montare pe perete, respectiv îl puteți fixa la un suport de perete VESA compatibil.

Detalii VESA în respectivele date tehnice.

Instrucțiune - Informații accesorii

Un sortiment corespunzător de produse Hama găsiți la www.hama.com

Instrucțiune

- Înainte de montare verificați dacă peretele prevăzut este potrivit pentru greutatea respectivă și asigurați-vă ca la locul montării în perete să nu fie fire electrice, conducte de apă, de gaze sau alte țevi.
- Pentru montarea pe peretele prevăzut procurați-vă din comerțul de specialitate materiale speciale sau adecvate.
- Nu montați produsul deasupra locurilor unde se găsesc oameni.

5.3 Introducerea respectiv înlocuirea bateriilor

- Deschideți compartimentul bateriilor telecomenzii.
- Plasați bateria plată tip CR2025 cu polaritatea corectă.
- Îndepărtați întrerupătorul de contact al bateriei.
- Închideți compartimentul bateriilor. Dispozitivul de închidere trebuie să fie blocat.

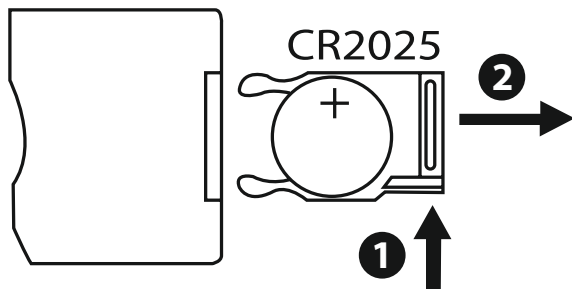

5.4 Conectare la alimentarea cu curent

Avertizare

- Exploatați produsul numai la o priză aprobată în acest sens. Priză trebuie să fie plasată în apropierea produsului și să fie ușor accesibilă.
- Nu utilizați produsul dacă prezintă cazuri evidente de deteriorări.

Instrucțiune

- Elementul de rețea este adecvat pentru o tensiune de rețea de 100-240 V și de aceea este global utilizabil. Vă rugăm să aveți în vedere faptul că este necesar un adaptor specific fiecărei țări.
 - Un sortiment corespunzător de produse Hama găsiți la www.hama.com
- Conectați elementul de rețea cu o priză instalată corespunzător și capabilă de funcționare.
 - Conectați în final cablul de conexiune al elementului de rețea cu contactul DC-IN al produsului.

6. Deservire și funcționare

6.1 Navigare meniu

Aparatul este dotat cu o navigare prin meniu ușor de utilizat. Navigarea se inserează pe ecran.

Următoarele medii de stocare pot fi citite:

- Cartele SD/SDHC - (până la 32 GB)
- Medii de stocare USB

Porniți aparatul prin acționarea comutatorului ON/OFF (Deschis/Închis).

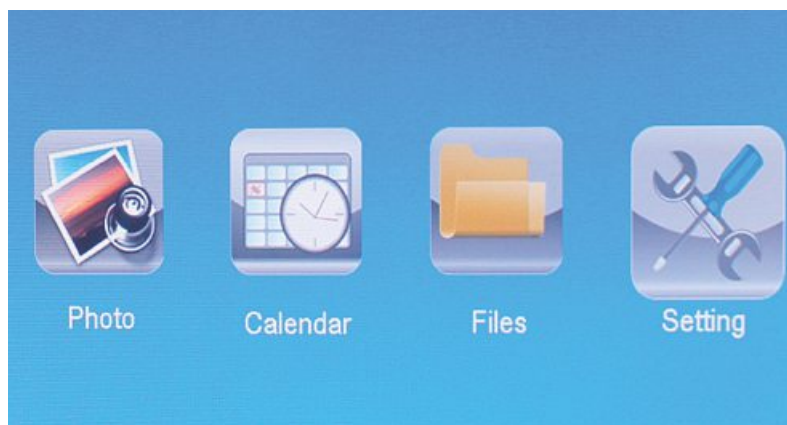

Apelați meniul principal cu tasta **[MENIU]**. În meniu navigați cu tastele **[◀][▶]** și alegeți funcția dorită.

Când confirmați alegerea cu tasta **[OK]** apare un submeniu corespunzător. Aici navigați cu tastele **[▲]** sau **[▼]** și alegeți rândul dorit. Rândul ales este colorat.

Confirmați alegerea cu tasta **[OK]**. De cele mai multe ori apare încă un meniu în care navigați cu tastele **[◀][▶][▲][▼]** și alegeți setarea dorită.

Cu tasta **[EXIT]** părăsiți nivelul actual al meniului.

Pentru orientare puteți consulta structura meniului în anexă.

Aparatul poate fi comandat cu tastele de pe spate sau cu telecomanda inclusă în livrare.

6.2 Setări sistem



Pentru a ajunge în structura meniului apăsați tasta **[SETUP]** de la telecomandă sau navigați cu ajutorul tastelor **[◀][▶]** de pe spatele aparatului sau telecomenzii pe butonul meniului.

Următoarele butoane ale meniului vă stau la dispoziție:



Setări imagini	Regim afișaj	Aici puteți alege între două regimuri de afișaj.
	Afișaj imagine	Ajustare imagine la ecran
	Interval	Selectați durata de timp cu care imaginile se derulează (3/5/15/30 sec 1/5/15 min)
	Repetați	Funcție a meniului pentru setarea ciclului de repetiție
	Transfer	Funcție a meniului pentru setarea transferului imaginilor
	Regim Dia Show	Cu această funcție puteți afișa simultan până la patru imagini.
	Redare întâmplătoare a imaginilor	Funcție a meniului pentru selectarea succesiunii redării imaginilor în Slide Show (ordonat în succesiune sau întâmplător)
Setări calendar	Data	Funcție a meniului pentru setarea datei
	Format timp	Funcție a meniului pentru setarea orei exacte
	Oră exactă	
Setări sistem	Limbă	Selectați limba dorită pentru meniu/ deservire
	Luminozitate	Aici puteți seta luminozitatea, contrastul, saturația culorilor și nuanța aparatului
	Contrast	
	Saturație	
	Ton culoare	
	Pornire automată	Aici puteți seta când urmează să pornească sau să se oprească aparatul
	Timp pornire	
	Oprire automată	
	Timp oprire	
	Pornire/oprire automată Repetare	ATENȚIE: pornirea și oprirea trebuie activate suplimentar în prealabil!
	Reset	Funcție a meniului pentru repunere la setarea din fabrică
	Versiune	Funcție a meniului pentru afișarea actualei versiuni de software a firmei
Sistem Upgrade	Funktionsmenü zum aktualisieren der Firmware	

7. Funcții

7.1 Imagine



De îndată ce un mediu de stocare a fost introdus aparatul pornește automat cu redarea imaginilor în format Dia Show. Dacă nu se introduce nici un mediu de stocare aparatul pornește cu prezentarea datelor aflate în memoria internă.

- Cu ajutorul tastelor [◀][▶][▲][▼] de la aparat sau telecomandă selectați simbolul ! și confirmați cu [OK].
- Aparatul pornește standardizat cu redarea Slide Show.
- Pentru a trece în regimul de previzualizare a imaginilor apăsați tasta [EXIT] la telecomandă sau tasta [MENU] la aparat.
- Cu ajutorul tastelor [◀][▶][▲][▼] selectați o imagine și porniți redarea cu [OK].
- Pentru apelarea altor opțiuni ale imaginii afișate, în timpul redării acesteia (și redare Dia Show), apăsați pe telecomandă tasta [PLAY/PAUSE] și pentru cca 2 secunde [SETUP].

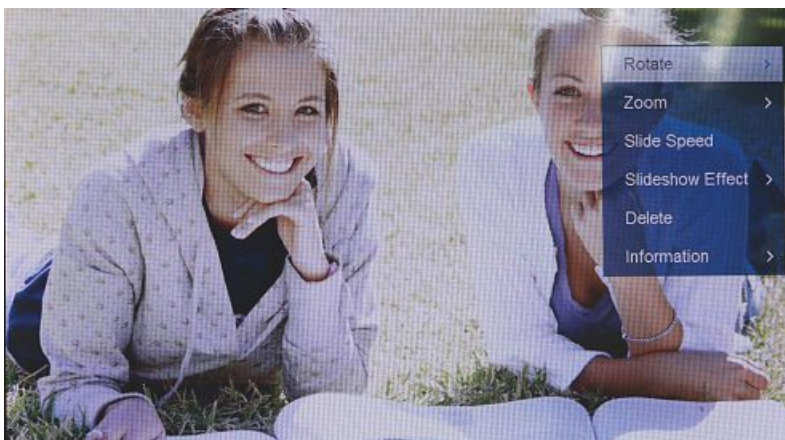

Indicație

În meniul Setare Imagine puteți efectua și alte setări.

7.2 Calendar



Apăsați cu tastele [◀][▶][▲][▼] de la aparat sau telecomandă pe simbolul ! și apăsați tasta [OK].

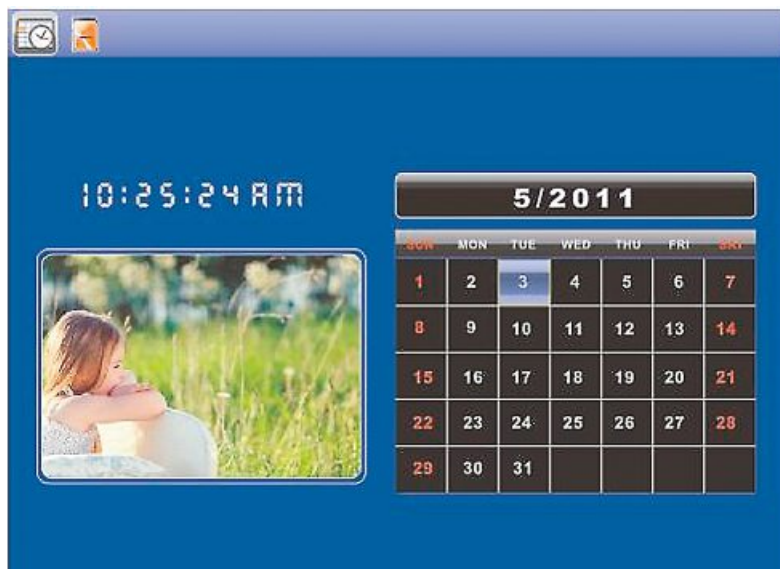

Puteți executa următoarele funcțiuni:

- Cu ajutorul tastelor [◀][▶] puteți modifica anul
- Cu ajutorul tastelor [▲][▼] puteți schimba luna

Indicație

- În meniul Setări Calendar puteți efectua și alte setări.

7.3 Fișier



Apăsați cu tastele [◀][▶][▲][▼] de la aparat sau telecomandă pe simbolul ! și apăsați tasta [OK].

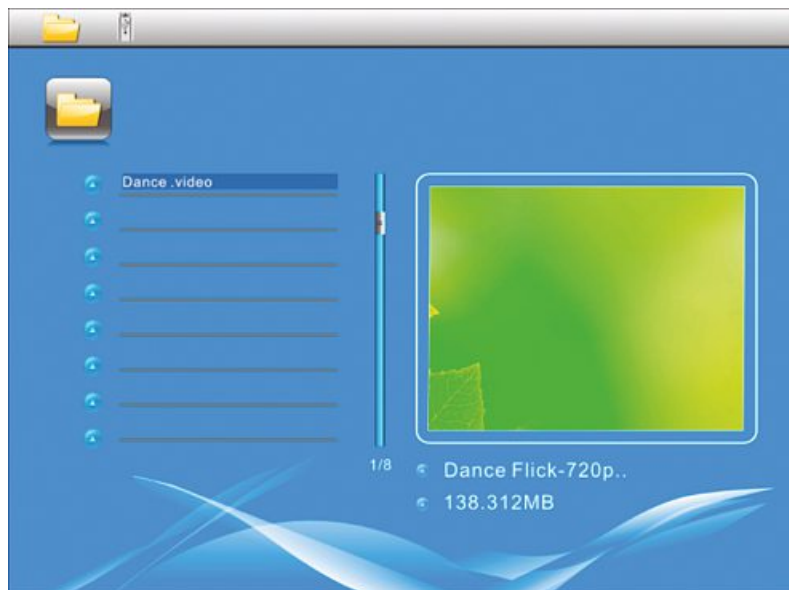

Cu ajutorul tastelor [▲][▼] selectați fișierul dorit și în final apăsați tasta [▶] la telecomandă sau tasta Ⓢ la aparat. Apare o nouă fereastră de meniu cu ajutorul căreia puteți memora pe memoria internă toate fișierele din mediul de stocare.

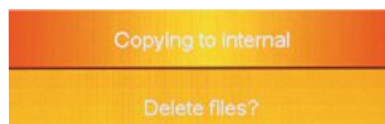

- Prin confirmarea **Da / Yes** cu tasta [OK] fișierul selectat de pe mediul de stocare este transferat în memoria internă.
- Prin apăsarea **Nu / No** reveniți la nivelul directoarelor.

Indicație

Funcția este posibilă numai dacă există o memorie internă.

8. Funcțiuni suplimentare

8.1 Variante Slide Show imagini



8.2 Cauzele defectelor și înlăturarea lor

Următoarea tabelă ajută la localizarea și înlăturarea micilor defecțiuni:

	Defecțiune	Cauză posibilă	Remediere
Generalități	Niciun afișaj pe ecran	Aparatul este oprit	Porniți aparatul
		Adaptorul de rețea nu este corect conectat	Asigurați-vă că adaptorul de rețea este introdus corect în priză și conectat la aparat
		Priza nu are curent	Verificați siguranțele locuinței
		Aparatul este defect	Anunțați serviciul pentru clienți
DPF	Aparatul încetează brusc să mai funcționeze	Prin descărcări statice care se pot întâmpla în utilizarea de zi cu zi (mochetă, pulover de lână), se poate întâmpla ca produsul să treacă în regimul Standby.	Dacă aparatul nu mai reacționează de loc sau nu mai afișează nici o imagine, acționați butonul POWER de la telecomandă sau de pe spatele aparatului pentru repornirea lui.
	Nu se afișează nici o imagine	Nu este introdus nici un mediu de stocare	Introduceți un mediu de stocare
		Mediul de stocare nu conține nici un fel de date	Verificați mediul de stocare

Instrucțiune

- Dacă nu ați rezolvat problema cu ajutorul pașilor menționați mai sus, vă rugăm să va adresați serviciului pentru clienți.

RO

9. Curățare

Ecranul este situat în spatele unei protecții din sticlă.

- Ștergeți afișajul cu o cârpă uscată și moale.
- Nu apăsați pe ecran atunci când îl ștergeți.
- Pentru a nu deteriora suprafața, nu folosiți solvenți sau agenți de curățare care conțin alcool

Instrucțiune

Pentru o curățare delicată și îngrijirea ecranului, vă recomandăm să folosiți o lavetă de curățare din microfibră.

- Ștergeți restul aparatului cu o cârpă moale. Cârpă poate fi umedă în cazul în care aparatul este foarte murdar.

10. Excludere de garanție

Hama GmbH & Co. KG nu își asumă nici o răspundere sau garanție pentru pagube cauzate de montarea, instalarea sau folosirea necorespunzătoare a produsului sau nerespectarea instrucțiunilor de folosire sau/și a instrucțiunilor de siguranță.

11. Service și suport

Dacă aveți întrebări adresați-vă la Hama consultanță privind produsul.

Hotline: +49 9091 502-115 (Ger./Ang.)

Alte informații de suport găsiți aici:

www.hama.com

12. Date tehnice

Instrucțiune

Ne rezervăm dreptul la modificări de design și date tehnice fără ca acestea să necesite o notificare.

	Ramă foto digitală 00118561
Intrare alimentare cu curent	100-240 V AC / 50/60 Hz / 0,4A Max
Ieșire alimentare cu curent	5V DC / 1.5A
Consum de putere	< 6.5W
Dimensiuni	220 x 54 x 184 mm (cu picior suport) 220 x 4 x 184 mm (fără picior suport)
Greutate	ca. 525 g
Ambianță recomandată	0°C - 40°C (32 - 104 F)
Umiditate relativă a aerului	10 - 80 % (necondensabil)
Display	24,64 cm (9.7") 4:3 TFT-LED
Rezoluție	1024 x 768 (RGB)
Luminozitate	150 cd/m ²
Contrast	400 : 1
Baterie plată	CR2025 3V
Medii de stocare compatibile	SD/SDHC/MMC
Racorduri externe	USB Typ A, Host
Formate fișiere susținute	JPEG, JPG (up to 64 MP)

	Ramă foto digitală 00095291
Intrare alimentare cu curent	100-240 V AC / 50/60 Hz / 0,4A Max
Ieșire alimentare cu curent	5V DC / 1.5A
Consum de putere	< 6.8W
Dimensiuni	234 x 56 x 198 mm (cu picior suport) 234 x 8 x 198 mm (fără picior suport)
Greutate	ca. 580 g
Ambianță recomandată	0°C - 40°C (32 - 104 F)
Umiditate relativă a aerului	10 - 80 % (necondensabil)
Display	24,64 cm (9.7") 4:3 TFT-LED
Rezoluție	1024 x 768 (RGB)
Luminozitate	150 cd/m ²
Contrast	400 : 1
Baterie plată	CR2025 3V
Medii de stocare compatibile	SD / SDHC / MMC
Racorduri externe	USB Typ A, Host
Formate fișiere susținute	JPEG, JPG (up to 64 MP)

	Ramă foto digitală 00095295
Intrare alimentare cu curent	100-240 V AC / 50/60 Hz / 0,4A Max
Ieșire alimentare cu curent	9V DC / 1.5A
Consum de putere	< 10.5W
Dimensiuni	336 x 35 x 266 mm (cu picior suport) 336 x 20 x 266 mm (fără picior suport)
Greutate	ca. 1360 g
Ambianță recomandată	0°C - 40°C (32 - 104 F)
Umiditate relativă a aerului	10 - 80 % (necondensabil)
Display	30,73 cm (12.1") 4:3 TFT-LED
Rezoluție	800 x 600 (RGB)
Luminozitate	190 cd/m ²
Contrast	400 : 1
Baterie plată	CR2025 3V
Medii de stocare compatibile	SD/SDHC/MMC
Racorduri externe	USB Typ A, Host
Formate fișiere susținute	JPEG, JPG (up to 48 MP)
Dispozitiv pentru montat pe perete	VESA 75 mm x 75 mm

	Ramă foto digitală 00118595
Intrare alimentare cu curent	100-240 V AC / 50/60 Hz / 0,4A Max
Ieșire alimentare cu curent	9V DC / 1,5A
Consum de putere	< 7,5W
Dimensiuni	294 x 30 x 233 mm
Greutate	ca. 1070 g
Ambianță recomandată	0°C - 40°C (32 - 104 F)
Umiditate relativă a aerului	10 - 80 % (necondensabil)
Display	30.73 cm (7") 16:9 TFT-LED
Rezoluție	1024 x 768 (RGB)
Luminozitate	190 cd/m ²
Contrast	400 : 1
Baterie plată	CR2025 3V
Medii de stocare compatibile	SD/SDHC
Racorduri externe	USB Typ A, Host
Formate fișiere susținute	JPEG, JPG (up to 16 MP)
Dispozitiv pentru montat pe perete	VESA 75 mm x 75 mm

	Ramă foto digitală 00118549
Intrare alimentare cu curent	100-240 V AC / 50/60 Hz / 0,4A Max
Ieșire alimentare cu curent	5 V DC / 1.5 A
Consum de putere	< 6.5 W
Dimensiuni	220 x 54 x 184 mm (cu picior suport) 220 x 4 x 184 mm (fără picior suport)
Greutate	ca. 525 g
Ambianță recomandată	0°C - 40°C (32 - 104 F)
Umiditate relativă a aerului	10 - 80 % (necondensabil)
Display	24,64 cm (9.7") 4:3 TFT-LED
Rezoluție	1024 x 768 (RGB)
Luminozitate	150 cd/m ²
Contrast	400 : 1
Baterie plată	CR2025 3V
Medii de stocare compatibile	SD/SDHC/MMC
Racorduri externe	USB Typ A, Host
Formate fișiere susținute	JPEG, JPG (up to 64 MP)

	Ramă foto digitală 00118552
Intrare alimentare cu curent	100-240 V AC / 50/60 Hz / 0,4A Max
Ieșire alimentare cu curent	5 V DC / 1.5 A
Consum de putere	< 6.5 W
Dimensiuni	222 x 56 x 185 mm
Greutate	ca. 520 g
Ambianță recomandată	0°C - 40°C (32 - 104 F)
Umiditate relativă a aerului	10 - 80 % (necondensabil)
Display	24,64 cm (9.7") 4:3 TFT-LED
Rezoluție	1024 x 768 (RGB)
Luminozitate	150 cd/m ²
Contrast	400 : 1
Baterie plată	CR2025 3V
Medii de stocare compatibile	SD/SDHC
Racorduri externe	USB Typ A, Host
Formate fișiere susținute	JPEG, JPG (up to 16 MP)

13. Structură meniu

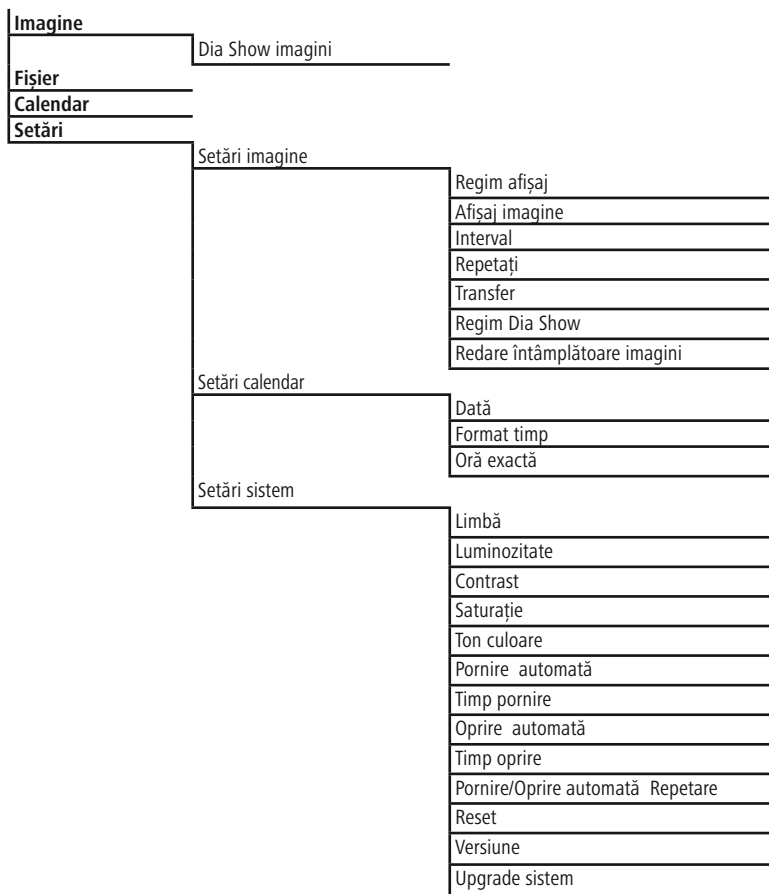

14. Informații pentru reciclare

Instrucțiuni pentru protecția mediului înconjurător:



Din momentul aplicării directivelor europene 2012/19/EU și 2006/66/EU în dreptul național sunt valabile următoarele:

Aparatele electrice și electronice nu pot fi salubrizate cu gunoierul menajer. Consumatorul este obligat conform legii să predea aparatele electrice și electronice la sfârșitul duratei de utilizare la locurile de colectare publice sau înapoi de unde au fost cumpărate.

Detaliile sunt reglementate de către legislația țării respective. Simbolul de pe produs, în instrucțiunile de utilizare sau pe ambalaj indică aceste reglementări. Prin reciclarea, revalorificarea materialelor sau alte forme de valorificare a aparatelor scoase din uz aduceți o contribuție importantă la protecția mediului nostru înconjurător.

hama®

**Hama GmbH & Co KG
86652 Monheim / Germany
www.hama.com**

All listed brands are trademarks of the corresponding companies. Errors and omissions excepted, and subject to technical changes. Our general terms of delivery and payment are applied.

00118595/05.17