

Multi-Stand Charging Station

GREENLIGHT

Multistand-Ladestation

for/für Xbox One S

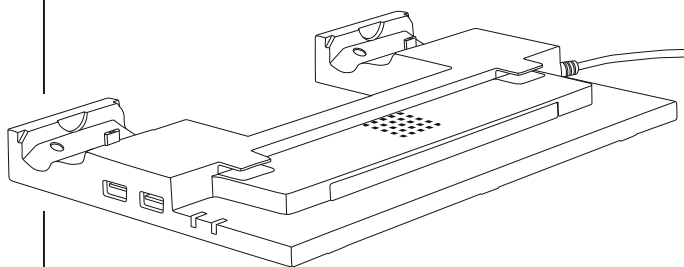

Operating Instructions

GB

Bedienungsanleitung

D

Mode d'emploi

F

Instrucciones de uso

E

Руководство по эксплуатации

RUS

Работна инструкция

BG

Istruzioni per l'uso

I

Gebruiksaanwijzing

NL

Οδηγίες χρήσης

GR

Instrukcja obsługi

PL

Használati útmutató

H

Návod k použití

CZ

Návod na použitie

SK

Manual de instruções

P

Kullanma kılavuzu

TR

Manual de utilizare

RO

Bruksanvisning

S

Käyttöohje

FIN

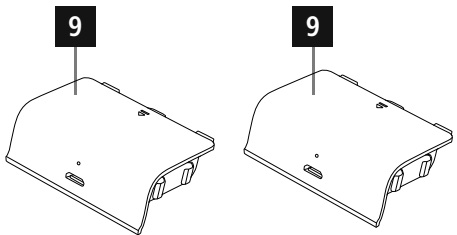
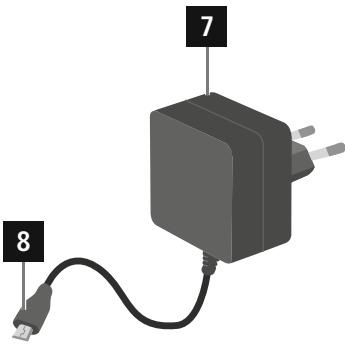
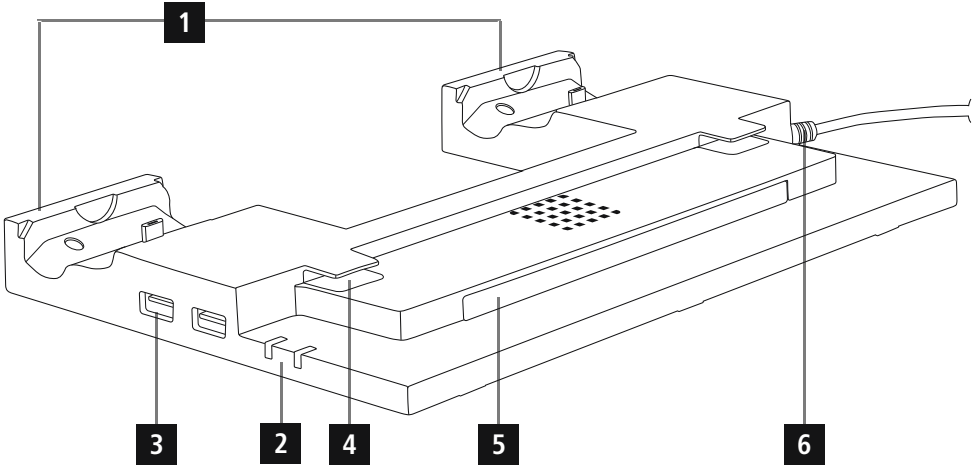

Controls and Displays

1. 2 x controller charging stations
2. LED charging indicator
3. 2 x USB ports
4. Console bracket
5. LED indicator
6. Power supply unit socket
7. Power supply unit (100-240 V)
8. Round plug connector
9. 2 x battery packs for the XBOX One controller

Thank you for choosing a Hama product. Take your time and read the following instructions and information completely. Please keep these instructions in a safe place for future reference. If you sell the device, please pass these operating instructions on to the new owner.

1. Explanation of Warning Symbols and Notes

Warning

This symbol is used to indicate safety instructions or to draw your attention to specific hazards and risks.

Note

This symbol is used to indicate additional information or important notes.

2. Package Contents

- Multistand for XBOX One S
- Power supply unit (100-240 V)
- These operating instructions

3. Safety Notes

- This product is intended for private, non-commercial use only.
- Use the product for its intended purpose only.
- Protect the product from dirt, moisture and overheating, and only use it in dry locations.
- Lay all cables so that they do not pose a tripping hazard.
- Do not bend or crush the cable.
- Do not drop the product and do not expose it to any major shocks.
- Keep children away from the packaging material as there is a risk of suffocation.
- Children should be supervised to ensure that they do not play with the product.
- Dispose of packaging material immediately according to locally applicable regulations.
- Do not modify the device in any way. Doing so voids the warranty.

Warning – Charging station

- Only connect the product to a socket that has been approved for the device. The socket must be installed close to the product and easily accessible.
- Do not continue to operate the device if it becomes visibly damaged.
- Do not attempt to service or repair the device yourself. Leave any and all service work to qualified experts.

4. Getting started and operation

Note

- Please also note the advices and warnings in the operating instructions for your game console.
- Make sure the game console is correctly inserted into the product.
- Additional explanation concerning the auto switch off feature:
This new version of the multi-stand features a timer which deactivates the LEDs of the charging cradles after a certain period of time as soon as the controllers are fully charged. This helps avoid superfluous charging and saves energy. After a complete charging procedure a switched off charging LED indicates thus a fully operational controller.
- Connect the power supply unit's round plug connector (8) to the round socket (6) on the multistand charging station.
- Plug the 100-240 V power supply unit (7) into an approved and easily accessible electrical socket.
- When the power supply is active, the LED power indicator (5) lights up in green.

Note – Mains voltage 100-240 V

- The charger is suitable for a mains voltage of 100-240 V, so it can be used worldwide. Note that a country-specific adapter is required.
- An appropriate selection of Hama products can be found on www.hama.com.

- Insert the game console carefully in the multi-stand charging station and make sure that the game console is positioned correctly.
- You can charge two XBOX One S batteries at once using the multistand charging station.
- Carefully insert the XBOX One controller together with the battery pack into one of the controller charging stations (1).
- After correct insertion the corresponding LED indicator (2) lights red during the charging process.
- When charging is complete, the LED indicator (2) will turn green.
- After the charging process is completed, remove each Xbox One S controller out of the charging station (1).

Note

- Please note that charging will take longer if you are charging two XBOX ONE S controller packs at the same time.
- The controller charging station (1) will only charge an XBOX One S controller when the multistand charging stations are connected to the power supply.

Note

If the power draw of all the connected devices exceeds the maximum performance of the charging station, the connected devices may charge more slowly or even not charge at all.

4.1. Getting Started and Preparation

- Remove the battery compartment from your XBOX One controller, including the inserted batteries.
- Insert the enclosed rechargeable battery and integrated battery compartment cover, observing the correct polarity.
- The rechargeable battery is now ready for use

Warning

- Ensure that the total current drawn at the 2 USB ports does not exceed 500 mA.
- Read the operating instructions or the technical data of the connected devices and your game console.
- Please note the information and safety instructions of your devices power supply listed there.

5. Care and Maintenance

Only clean this product with a slightly damp, lint-free cloth and do not use aggressive cleaning agents. Make sure that no water gets in the product.

6. Warranty Disclaimer

Hama GmbH & Co. KG assumes no liability and provides no warranty for damage resulting from improper installation/mounting, improper use of the product or from failure to observe the operating instructions and/or safety notes.

7. Service and Support

Please contact Hama Product Consulting if you have any questions about this product.

Hotline: +49 9091 502-115 (German/English)

Further support information can be found here:

www.hama.com

8. Recycling Information

Note on environmental protection:



After the implementation of the European Directive 2012/19/EU and 2006/66/EU in the national legal system, the following applies: Electric and electronic devices as well as batteries must not be disposed of with household waste. Consumers are obliged by law to return electrical and electronic devices as well as batteries at the end of their service lives to the public collecting points set up for this purpose or point of sale. Details to this are defined by the national law of the respective country. This symbol on the product, the instruction manual or the package indicates that a product is subject to these regulations. By recycling, reusing the materials or other forms of utilising old devices/Batteries, you are making an important contribution to protecting our environment.

Bedienungselemente und Anzeigen

1. 2 x Controller-Ladestation
2. LED-Anzeige Ladevorgang
3. 2 x USB-Anschluss
4. Konsolenhalterung
5. LED-Anzeige
6. Netzteil-Anschluss
7. 100-240 V Netzteil
8. Rundstecker
9. 2 x Akku-Packs für Xbox One Controller

Vielen Dank, dass Sie sich für ein Hama Produkt entschieden haben!

Nehmen Sie sich Zeit und lesen Sie die folgenden Anweisungen und Hinweise zunächst ganz durch. Bewahren Sie diese Bedienungsanleitung anschließend an einem sicheren Ort auf, um bei Bedarf darin nachschlagen zu können. Sollten Sie das Gerät veräußern, geben Sie diese Bedienungsanleitung an den neuen Eigentümer weiter.

1. Erklärung von Warnsymbolen und Hinweisen

Warnung

Wird verwendet, um Sicherheitshinweise zu kennzeichnen oder um Aufmerksamkeit auf besondere Gefahren und Risiken zu lenken.

Hinweis

Wird verwendet, um zusätzlich Informationen oder wichtige Hinweise zu kennzeichnen.

2. Packungsinhalt

- Multistand für Xbox One S
- 100-240 V Netzteil
- diese Bedienungsanleitung

3. Sicherheitshinweise

- Das Produkt ist für den privaten, nicht-gewerblichen Haushaltsgebrauch vorgesehen.
- Verwenden Sie das Produkt ausschließlich für den dazu vorgesehenen Zweck.
- Schützen Sie das Produkt vor Schmutz, Feuchtigkeit, Überhitzung und verwenden Sie es nur in trockenen Räumen.
- Verlegen Sie alle Kabel so, dass sie keine Stolpergefahr darstellen.
- Knicken und quetschen Sie das Kabel nicht.
- Lassen Sie das Produkt nicht fallen und setzen Sie es keinen heftigen Erschütterungen aus.

- Halten Sie Kinder unbedingt von dem Verpackungsmaterial fern, es besteht Erstickungsgefahr.
- Kinder sollten beaufsichtigt werden, um sicherzustellen, dass sie nicht mit dem Produkt spielen.
- Entsorgen Sie das Verpackungsmaterial sofort gemäß den örtlich gültigen Entsorgungsvorschriften.
- Nehmen Sie keine Veränderungen am Gerät vor. Dadurch verlieren Sie jegliche Gewährleistungsansprüche.

Warnung – Ladestation

- Betreiben Sie das Produkt nur an einer dafür zugelassenen Steckdose. Die Steckdose muss in der Nähe des Produktes angebracht und leicht zugänglich sein.
- Betreiben Sie das Produkt nicht weiter, wenn es offensichtlich Beschädigungen aufweist.
- Versuchen Sie nicht, das Gerät selbst zu warten oder zu reparieren. Überlassen Sie jegliche Wartungsarbeit dem zuständigen Fachpersonal.

4. Inbetriebnahme und Betrieb

Hinweis

- Beachten Sie auch die Hinweise und Warnungen in der Bedienungsanleitung Ihrer Spielkonsole.
- Achten Sie darauf, die Spielkonsole richtig in das Produkt einzusetzen.
- Zusätzliche Erläuterung zum Auto-Switch-Off-Feature: In dieser neuen Version des Multistands wurde ein Timer eingebaut, welcher nach einer gewissen Zeit die LED's der Ladeschalen deaktiviert, sobald die Controller vollgeladen sind. Dadurch wird überflüssiges Leuchten vermieden und Energie gespart. Eine ausgeschaltete Lade-LED nach einem vollen Ladevorgang signalisiert demnach einen voll einsatzbereiten Controller.
- Stecken Sie den Rundstecker (8) des Netzteiles an den Rund-Anschluss (6) der Multistand-Ladestation an.
- Stecken Sie das 100-240 V Netzteil (7) in eine zugelassene und leicht erreichbare Steckdose
- Bei aktiver Stromversorgung leuchtet die LED-Anzeige Power (5) grün auf.



Hinweis – Netzspannung 100-240 V

- Das Ladegerät ist für eine Netzspannung von 100-240 V geeignet und daher weltweit einsetzbar. Beachten Sie, dass hierzu ein länderspezifischer Adapter notwendig ist.
- Eine entsprechende Auswahl an Hama Produkten finden Sie unter www.hama.com.
- Setzen Sie die Spielekonsole vorsichtig in die Multistand-Ladestation ein und achten Sie darauf, dass die Spielekonsole korrekt sitzt.
- Mit der Multistand-Ladestation können Sie gleichzeitig zwei Xbox One S Akkus laden.
- Stecken Sie den/ die Xbox One Controller mit Akku-Pack vorsichtig in eine der Controller Ladestationen (1) ein.
- Nach korrektem Einstecken leuchtet die entsprechende LED-Anzeige (2) während des Ladevorgangs rot auf.
- Sobald der Ladevorgang abgeschlossen ist, leuchtet die entsprechende LED-Anzeige (2) grün auf.
- Entnehmen Sie nach abgeschlossenem Ladevorgang den jeweiligen Xbox One S Controller aus der Controller-Ladestation.



Hinweis

- Beachten Sie, dass sich beim gleichzeitigen Laden zweier Xbox One S Controller Packs die Ladezeit entsprechend verlängert.
- Das Laden der Xbox One S Controller über die Controller Ladestationen (1) ist nur möglich, wenn die Multistand-Ladestationen an die Netzspannung angeschlossen ist.



Hinweis

Wenn die Stromaufnahme aller angeschlossenen Endgeräte die max. Leistung des Produktes überschreitet, kann es sein, dass die Endgeräte langsamer oder ggf. gar nicht geladen werden.

4.1. Inbetriebnahme und Vorbereitung

- Entfernen Sie den Batteriefachdeckel Ihres XBOX One Controllers mitsamt den eingelegten Batterien
- Legen Sie den beiliegenden Akku mit integrierter Batteriefachabdeckung in der richtigen Polung ein
- Der Akku ist nun Betriebsbereit



Warnung

- Stellen Sie sicher, dass die gesamte Stromaufnahme an den 2 USB-Buchsen nicht 500 mA überschreitet
- Ziehen Sie dazu die Bedienungsanleitungen oder technischen Angaben der angeschlossenen Geräte und Ihrer Spielkonsole zu Rate.
- Beachten Sie unbedingt die dort aufgeführten Angaben und Sicherheitshinweise zur Stromversorgung Ihrer Geräte.

5. Wartung und Pflege

Reinigen Sie dieses Produkt nur mit einem fusselfreien, leicht feuchten Tuch und verwenden Sie keine aggressiven Reiniger. Achten Sie darauf, dass kein Wasser in das Produkt eindringt.

6. Haftungsausschluss

Die Hama GmbH & Co. KG übernimmt keinerlei Haftung oder Gewährleistung für Schäden, die aus unsachgemäßer Installation, Montage und unsachgemäßem Gebrauch des Produktes oder einer Nichtbeachtung der Bedienungsanleitung und/oder der Sicherheitshinweise resultieren.

7. Service und Support

Bitte wenden Sie sich bei Fragen zum Produkt gerne an die Hama-Produktberatung.

Hotline: +49 9091 502-115 (Deu/Eng)

Weitere Supportinformationen finden sie hier: www.hama.com

8. Entsorgungshinweise

Hinweis zum Umweltschutz:



Ab dem Zeitpunkt der Umsetzung der europäischen Richtlinien 2012/19/EU und 2006/66/EU in nationales Recht gilt folgendes:

Elektrische und elektronische Geräte sowie Batterien dürfen nicht mit dem Hausmüll entsorgt werden. Der Verbraucher ist gesetzlich verpflichtet, elektrische und elektronische Geräte sowie Batterien am Ende ihrer Lebensdauer an den dafür eingerichteten, öffentlichen Sammelstellen oder an die Verkaufsstelle zurückzugeben. Einzelheiten dazu regelt das jeweilige Landesrecht. Das Symbol auf dem Produkt, der Gebrauchsanleitung oder der Verpackung weist auf diese Bestimmungen hin. Mit der Wiederverwertung, der stofflichen Verwertung oder anderen Formen der Verwertung von Altgeräten/Batterien leisten Sie einen wichtigen Beitrag zum Schutz unserer Umwelt.

Éléments de commande et d'affichage

1. 2 stations de recharge pour contrôleurs
2. Voyant LED de recharge
3. 2 ports USB
4. Support de console
5. Affichage LED
6. Connexion pour bloc secteur
7. Bloc secteur 100-240 V
8. Connecteur rond
9. 2 packs de batteries pour le contrôleur Xbox One

Nous vous remercions d'avoir choisi un produit Hama. Veuillez prendre le temps de lire l'ensemble des remarques et consignes suivantes. Veuillez conserver ce mode d'emploi à portée de main afin de pouvoir le consulter en cas de besoin. Transmettez-le au nouveau propriétaire avec l'appareil le cas échéant.

1. Explication des symboles d'avertissement et des remarques

Avertissement

Ce symbole est utilisé pour indiquer des consignes de sécurité ou pour attirer votre attention sur des dangers et risques particuliers.

Remarque

Ce symbole est utilisé pour indiquer des informations supplémentaires ou des remarques importantes.

2. Contenu de l'emballage

- Support multiple pour Xbox One S
- Bloc secteur 100-240 V
- Mode d'emploi

3. Consignes de sécurité

- Ce produit est destiné à une installation domestique non commerciale.
- Utilisez le produit exclusivement conformément à sa destination.
- Protégez le produit de toute saleté, humidité, surchauffe et utilisez-le uniquement dans des locaux secs.
- Posez les câbles de telle sorte qu'ils ne présentent aucun risque de chute et ne bloquent aucune issue de secours.
- Faites attention à ne pas plier ni coincer le câble.
- Protégez le produit des secousses violentes et évitez tout choc ou toute chute.

- Tenez les emballages d'appareils hors de portée des enfants, risque d'étouffement.
- Ne laissez pas les enfants jouer avec l'appareil. Les enfants ne sont pas autorisés à effectuer des tâches de nettoyage et d'entretien de l'appareil sans surveillance.
- Recyclez les matériaux d'emballage conformément aux prescriptions locales en vigueur.
- N'apportez aucune modification à l'appareil. Des modifications vous feraient perdre vos droits de garantie.

Avertissement - Station de recharge

- Branchez l'appareil à une prise de courant appropriée. La prise de courant doit être facilement accessible à tout moment.
- Cessez d'utiliser le produit en cas de détérioration visible.
- Ne tentez pas de réparer l'appareil vous-même ni d'effectuer des travaux d'entretien. Déléguez tous travaux d'entretien à des techniciens qualifiés.

4. Mise en service et fonctionnement

Remarque

- Veuillez également respecter les consignes et les avertissements figurant dans le mode d'emploi de votre console de jeu.
- Veillez à insérer correctement la console de jeu dans le produit).
- Note supplémentaire pour la fonction Auto-Switch-Off :
La nouvelle version de la station de recharge multi-ports intègre une minuterie qui désactive les LED des coques de recharge après un certain temps dès que les contrôleurs sont entièrement chargés. Cela évite un éclairage superflu et permet d'économiser de l'énergie. Si un voyant LED de recharge est éteint après un processus de charge complet, cela signifie que le contrôleur est prêt à l'emploi.
- Insérez le connecteur rond (8) du bloc secteur dans la prise ronde (6) de la station de charge multiple.
- Branchez le bloc secteur de 100-240 V (7) à une prise de courant appropriée et facile d'accès.
- La LED d'affichage de la tension (5) s'allume en vert en cas de branchement électrique conforme.

Remarque concernant la tension 100 - 240 V

- Le chargeur est adapté à une tension secteur de 100-240 V et peut donc être utilisé dans le monde entier. Veuillez toutefois noter qu'un adaptateur est éventuellement nécessaire dans certains pays.
 - L'entreprise Hama propose une gamme de produits adaptés sur www.hama.com.
- Insérez la console de jeu dans la station de recharge multi-ports avec précaution et veillez à ce que la console de jeu soit correctement positionnée.
- La station de charge multiple vous permet de charger simultanément deux batteries Xbox One S.
- Branchez précaution le/les contrôleur(s) Xbox One avec son/leur pack de batteries à une des stations de recharge pour contrôleurs (1).
- Après l'insertion, le voyant LED (2) correspondant s'allume en rouge pendant la recharge.
- Le voyant LED (2) vire au vert dès que le processus de charge est terminé.
- Une fois la recharge terminée, retirez le/les contrôleur(s) Xbox One S de la station de recharge pour contrôleurs (1).

Remarque

- Veuillez noter que la recharge simultanée de deux contrôleurs Xbox One S rallonge le temps de charge en conséquence.
- Vous pourrez toutefois recharger des contrôleurs Xbox One S sur les stations de recharge pour contrôleurs (1) uniquement lorsque les stations de charge multiples sont raccordées au secteur.

Remarque

Si la consommation de courant de tous les appareils branchés dépasse la puissance maxi. du produit, il se peut que les appareils soient chargés plus lentement ou qu'ils ne soient pas du tout chargés.

4.1. Mise en service et préparatifs

- Retirez le compartiment à piles de votre contrôleur XBOX One ainsi que les piles insérées.
- Placez la batterie fournie avec son couvercle intégré dans le compartiment en respectant les indications de polarité.
- La batterie est prêts à l'emploi.

Avertissement

- Assurez-vous que la consommation totale de courant au niveau des deux ports USB ne dépasse pas 500 mA.
- Veuillez consulter le mode d'emploi ou les indications techniques des appareils branchés ou de votre console de jeu.
- Veuillez impérativement respecter les indications et les consignes de sécurité mentionnées concernant l'alimentation en électricité de vos appareils.

5. Soins et entretien

Nettoyez la balance uniquement à l'aide d'un chiffon non fibreux légèrement humide ; évitez tout détergent agressif. Veillez à ce qu'aucun liquide ne pénètre dans le produit.

6. Exclusion de garantie

La société Hama GmbH & Co. KG décline toute responsabilité en cas de dommages provoqués par une installation, un montage ou une utilisation non conformes du produit ou encore provoqués par un non respect des consignes du mode d'emploi et/ou des consignes de sécurité.

7. Service et assistance

En cas de question concernant le produit, veuillez vous adresser au service de conseil produits de Hama. Ligne téléphonique directe : +49 9091 502-115 (allemand/anglais)
Vous trouverez ici de plus amples informations concernant l'assistance : www.hama.com

8. Consignes de recyclage

Remarques concernant la protection de l'environnement:



Conformément à la directive européenne 2012/19/EU et 2006/66/CE, et afin d'atteindre un certain nombre d'objectifs en matière de protection de l'environnement, les règles suivantes doivent être appliquées: Les appareils électriques et électroniques ainsi que les batteries ne doivent pas être éliminés avec les déchets ménagers. Le pictogramme "picto" présent sur le produit, son manuel d'utilisation ou son emballage indique que le produit est soumis à cette réglementation. Le consommateur doit retourner le produit/la batterie usager aux points de collecte prévus à cet effet. Il peut aussi le remettre à un revendeur. En permettant enfin le recyclage des produits ainsi que les batteries, le consommateur contribuera à la protection de notre environnement. C'est un acte écologique.

Elementos de manejo e indicadores

1. 2 estaciones de carga para controlador
2. Indicador LED del proceso de carga
3. 2 puertos USB
4. Soporte para consola
5. Indicador LED
6. Conexión para fuente de alimentación
7. Fuente de alimentación de 100-240 V
8. Clavija redonda
9. 2 paquetes de batería para controladores Xbox One

Le agradecemos que se haya decidido por un producto de Hama.

Tómese tiempo y léase primero las siguientes instrucciones e indicaciones. Después, guarde estas instrucciones de manejo en un lugar seguro para poder consultarlas cuando sea necesario. Si vende el aparato, entregue estas instrucciones de manejo al nuevo propietario.

1. Explicación de los símbolos de aviso y de las indicaciones



Aviso

Se utiliza para caracterizar las indicaciones de seguridad o para llamar la atención sobre peligros y riesgos especiales.



Nota

Se utiliza para caracterizar informaciones adicionales o indicaciones importantes.

2. Contenido del paquete

- Cargador múltiple para Xbox One S
- Fuente de alimentación de 100-240 V
- Estas instrucciones de manejo

3. Instrucciones de seguridad

- El producto es para el uso doméstico privado, no comercial.
- Emplee el producto exclusivamente para la función para la que fue diseñado.
- Proteja el producto de la suciedad, la humedad y el sobrecalentamiento y utilícelo sólo en recintos secos.
- Tienda todos los cables de modo que no haya riesgo de tropezar con ellos y que no bloqueen los caminos de evacuación.
- No doble ni aplaste el cable.
- No deje caer el producto ni lo someta a sacudidas fuertes.

- Mantenga el material de embalaje fuera del alcance de los niños, existe peligro de asfixia.
- Los niños no deben jugar con el aparato. Los niños no deben realizar la limpieza y el mantenimiento a realizar por el cliente sin ser supervisados.
- Deseche el material de embalaje en conformidad con las disposiciones locales sobre el desecho vigentes.
- No realice cambios en el aparato. Esto conllevaría la pérdida de todos los derechos de la garantía.



Aviso – Estación de carga

- Utilice el producto sólo en una toma de corriente autorizada. La toma de corriente debe estar fácilmente accesible en todo momento.
- No siga utilizando el producto si presenta daños visibles.
- No intente mantener o reparar el aparato por cuenta propia. Encomiende cualquier trabajo de mantenimiento al personal especializado competente.

4. Puesta en marcha y funcionamiento



Nota

- Observe igualmente las indicaciones y avisos que se dan en las instrucciones de uso de su consola.
- Asegúrese de insertar la consola de la manera correcta en el producto.
- Aclaración adicional sobre la característica Auto Switch Off:
En esta nueva versión de la estación múltiple se ha incorporado un temporizador que desactiva los LEDs de los compartimentos de carga tras un periodo de tiempo determinado, una vez que los controladores se han cargado completamente. Con ello se evita el exceso de iluminación y se ahorra energía. Así, un LED de carga apagado tras un proceso de carga completo indica que el controlador está completamente listo para su utilización.
- Enchufe la clavija redonda (8) de la fuente de alimentación a la conexión redonda (6) de la estación de carga múltiple.
- Enchufe la fuente de alimentación de 100-240 V (7) a una toma de corriente autorizada y de fácil acceso.
- Con alimentación de corriente activa, el indicador LED Power (5) se ilumina de color verde.

Nota – Tensión de red de 100-240 V

- El cargador es apto para una tensión de red de 100-240 V, pudiéndose utilizar en todo el mundo. Recuerde que para ello se necesita un adaptador específico del país.
 - Encontrará la selección correspondiente de productos Hama en www.hama.com.
-
- Coloque la consola cuidadosamente en la estación de carga múltiple y asegúrese de que la consola queda colocada correctamente.
 - Con la estación de carga múltiple puede cargar dos baterías Xbox One S simultáneamente.
 - Coloque el/los controlador(es) Xbox One con el paquete de batería cuidadosamente en una de las estaciones de carga para controlador (1).
 - Una vez realizada correctamente la conexión, el indicador LED (2) correspondiente se ilumina de color rojo durante el proceso de carga..
 - En cuanto el proceso de carga ha concluido, el indicador LED (2) correspondiente vuelve a lucir de color verde.
 - Finalizado el proceso de carga, retire el controlador Xbox One S correspondiente de la estación de carga para controladores (2).

Nota

- Tenga en cuenta que el tiempo de carga aumenta en proporción en caso de carga simultánea de dos paquetes de batería de controlador Xbox One S.
- La carga de los controladores Xbox One S desde la estación de carga múltiple (1) solo es posible con las estaciones de carga múltiple conectadas a la tensión de red.

Nota

Si el consumo de corriente de todos los terminales conectados sobrepasa la potencia máx. del producto, es posible que los terminales carguen más lentamente o no se carguen.

4.1 Puesta en marcha y preparación

- Retire la cubierta del compartimento para pilas de su controlador XBOX One junto con las pilas que en él se encuentren
- Coloque la batería adjunta con cubierta con cubierta para compartimento de pilas integrada atendiendo a la polaridad correcta
- La batería está ahora lista para el funcionamiento.

Aviso

- Asegúrese de que el consumo total de corriente entre los 2 puertos USB no sobrepasa los 500 mA
- Para ello, consulte las instrucciones de manejo o los datos técnicos de los dispositivos conectados y de su consola.
- Observe siempre los datos y las indicaciones de seguridad relativos a la alimentación de corriente de sus dispositivos contenidos en los mismos.

5. Mantenimiento y cuidado

Limpie este producto sólo con un paño ligeramente humedecido que no deje pelusas y no utilice detergentes agresivos.

Asegúrese de que no entre agua en el producto.

6. Exclusión de responsabilidad

Hama GmbH & Co KG no se responsabiliza ni concede garantía por los daños que surjan por una instalación, montaje o manejo incorrectos del producto o por la no observación de las instrucciones de manejo y/o de las instrucciones de seguridad.

7. Servicio y soporte

Si tiene que hacer alguna consulta sobre el producto, diríjase al asesoramiento de productos Hama.

Línea directa: +49 9091 502-115 (Alemán/Inglés)

Encontrar más información de soporte aquí:

www.hama.com

8. Instrucciones para desecho y reciclaje

Nota sobre la protección medioambiental:



Después de la puesta en marcha de la directiva Europea 2012/19/EU y 2006/66/EU en el sistema legislativo nacional, se aplicara lo siguiente: Los aparatos eléctricos y electrónicos, así como las baterías, no se deben evacuar en la basura doméstica. El usuario está legalmente obligado a llevar los aparatos eléctricos y electrónicos, así como pilas y pilas recargables, al final de su vida útil a los puntos de recogida comunales o a devolverlos al lugar donde los adquirió. Los detalles quedaran definidos por la ley de cada país. El símbolo en el producto, en las instrucciones de uso o en el embalaje hace referencia a ello. Gracias al reciclaje, al reciclaje del material o a otras formas de reciclaje de aparatos/pilas usados, contribuye Usted de forma importante a la protección de nuestro medio ambiente.

Органы управления и индикации

1. Зарядная станция для контроллеров, 2 шт.
2. Светодиодный индикатор зарядки
3. 2 разъема USB
4. Держатель консоли
5. Светодиодный индикатор
6. Разъем питания
7. Блок питания 100–240 В
8. Круглый штекер
9. 2 аккумуляторных блока для контроллера Xbox One

Благодарим за покупку изделия фирмы Hama. Внимательно ознакомьтесь с настоящей инструкцией. Храните инструкцию в надежном месте для справок в будущем. В случае передачи изделия другому лицу приложите и эту инструкцию.

1. Предупредительные пиктограммы и инструкции

Внимание

Данным значком отмечены инструкции, несоблюдение которых может привести к опасной ситуации.

Примечание

Дополнительная или важная информация.

2. Комплект поставки

- Многофункциональная подставка для Xbox One S
- Блок питания 100–240 В
- Настоящая инструкция

3. Техника безопасности

- Изделие предназначено только для домашнего применения.
- Запрещается использовать не по назначению.
- Беречь от грязи, влаги и источников тепла. Эксплуатировать только в сухих условиях.
- Кабели не должны создавать помехи перемещению людей и доступу к аварийным выходам!
- Кабель не сгибать и не зажимать.
- Не ронять. Беречь от сильных ударов.
- Упаковку не давать детям: опасность асфиксии.
- Не разрешать детям играть с прибором. Детям запрещается выполнять очистку и техническое обслуживание прибора без присмотра взрослых.
- Утилизировать упаковку в соответствии с местными нормами.

- Запрещается вносить изменения в конструкцию. В противном случае гарантийные обязательства аннулируются.

Предупреждение — зарядное устройство

- Прибор разрешается подключать только к соответствующей розетке электросети. Розетка электросети должна быть легко доступна.
- Запрещается эксплуатировать неисправное изделие. (dieser Hinweis ist bei Produkten mit 220V Netzanschluss immer verpflichtend!)
- Запрещается самостоятельно ремонтировать устройство. Ремонт разрешается производить только квалифицированному персоналу.

4. Ввод в эксплуатацию и работа

Примечание

- Соблюдайте инструкции и предупреждения из руководства по эксплуатации игровой консоли.
- Правильно установите консоль в зарядное устройство.
- Дополнительные пояснения к функции автоматического отключения. В данной новой версии Multistand встроен таймер, который по истечении определенного времени после полной зарядки контроллера отключает светодиоды зарядной станции. Это отключает избыточную подсветку и экономит энергию. Отключение индикатора зарядки сигнализирует о том, что контроллер готов к работе.
- Круглый штекер (8) блока питания подключите к разъему (6) зарядного устройства (А).
- Блок питания 100–240 В (7) подключите к соответствующей розетке электросети (А).
- При подаче питания горит индикатор питания (5).

Указание — напряжение сети 100–240 В

- Устройство рассчитано на работу от сети 100–240 В, поэтому его можно применять во всех странах мира. Однако для этого могут потребоваться соответствующие переходники.
- Необходимые комплектующие Hama можно найти на веб-сайте www.hama.com.

- Осторожно вставьте консоль питания в зарядную станцию Multistand и следите за правильной посадкой консоли.
- С помощью зарядного устройства многофункциональной подставки можно одновременно заряжать два контроллера Xbox One S.
- Осторожно вставьте контроллеры Xbox One в зарядные станции (1).
- После правильной вставки загораются соответствующие (2) красные индикаторы зарядки.
- По окончании зарядки светодиодные станции загораются зеленым светом (2).
- После завершения зарядки извлеките контроллеры из зарядной станции (1).

Примечание

- Следует учесть, что при одновременной зарядке двух контроллеров Xbox One S время зарядки соответственно увеличивается.
- Зарядка контроллеров Xbox One S с помощью зарядной станции возможна только, если зарядное устройство многофункциональной подставки подключено к сети питания.

Примечание

Если потребление тока всех подключенных оконечных устройств превышает макс. мощность изделия, оконечные устройства могут заряжаться медленнее или не заряжаться совсем.

4.1. Ввод в эксплуатацию и подготовка

- Снимите крышку батарейного отсека контроллера XBOX One вместе с аккумулятором
- Вставьте один из аккумуляторов с встроенной крышкой батарейного отсека, соблюдая полярность
- Аккумуляторная батарея готова к работе.

Предупреждение

- Общий ток потребления на двух разъемах USB не должен превышать 500 мА.
- Более подробные сведения см. в инструкциях по эксплуатации или технических характеристиках подключенных устройств и консоли питания.
- Обязательно соблюдайте указанные там сведения и правила техники безопасности по электропитанию устройств.

5. Уход и техническое обслуживание

Чистку изделия производить только безворсовой слегка влажной салфеткой. Запрещается применять агрессивные чистящие средства. Следите за тем, чтобы в устройство не попала вода.

6. Отказ от гарантийных обязательств

Компания Hama GmbH & Co. KG не несет ответственность за ущерб, возникший вследствие неправильного монтажа, подключения и использования изделия не по назначению, а также вследствие несоблюдения инструкции по эксплуатации и техники безопасности.

7. Отдел техобслуживания

По вопросам ремонта или замены неисправных изделий обращайтесь к продавцу или в сервисную службу компании Hama.

Горячая линия отдела техобслуживания:
+49 9091 502-115 (немецки, английский)
Подробнее смотрите здесь: www.hama.com

8. Инструкции по утилизации

Охрана окружающей среды:



С момента перехода национального законодательства на европейские нормативы 2012/19/EU и 2006/66/EU действительно следующее: Электрические и электронные приборы, а также батареи запрещается утилизировать с обычным мусором. Потребитель, согласно закону, обязан утилизировать электрические и электронные приборы, а также батареи и аккумуляторы после их использования в специально предназначенных для этого пунктах сбора, либо в пунктах продажи. Детальная регламентация этих требований осуществляется соответствующим местным законодательством. Необходимость соблюдения данных предписаний обозначается особым значком на изделии, инструкции по эксплуатации или упаковке. При переработке, повторном использовании материалов или при другой форме утилизации бывших в употреблении приборов Вы помогаете охране окружающей среды. В соответствии с предписаниями по обращению с батареями, в Германии вышеназванные нормативы действуют для утилизации батарей и аккумуляторов.

Елементи за обслужване и индикации

1. 2 х станцията за зареждане на контролери
2. LED индикация за процеса на зареждане
3. 2 х USB извод
4. държач за конзолата
5. LED индикация
6. извод за захранващото устройство
7. 100 – 240 V захранващо устройство
8. кръгъл конектор
9. 2 х пакета акумулаторни батерии за Xbox One контролер

Благодарим Ви, че избрахте продукт Hama. Отделете време и прочетете инструкциите и информацията. Моля, запазете инструкциите на сигурно място за бъдещи справки. Ако продавате устройството, моля, предайте тези инструкции на новия собственик.

1. Обяснение на символите за предупреждение и забележки:



Внимание

Символът се използва, за да Ви обърне внимание към специфична употреба или възможни рискове.



Забележка

Символът се използва, за да Ви подсказе допълнителна информация или важби бележки.

2. Съдържание на опаковката

- Многопозиционна станция за Xbox One S
- 100 – 240 V захранващо устройство
- това ръководство за обслужване

3. Забележки за безопасност

- Продуктът е предвиден за лична, нестопанска битова употреба.
- Използвайте продукта само за предвидената цел.
- Пазете продукта от замърсяване, влага и прегряване и го използвайте само в сухи помещения.
- Положете всички кабели така, че да не представляват опасност от спъване.
- Не речупвайте и не притискайте кабела.
- Не позволявайте на продукта да пада и не го излагайте на силни вибрации.
- Задължително дръжте малките деца далече от опаковъчния материал, има опасност от задушаване.
- Децата не бива да играят с уреда. Почистването и потребителската поддръжка не бива да се извършват от деца без надзор.
- Изхвърлете опаковъчния материал веднага съгласно действащите на място разпоредби за изхвърляне на отпадъци.

- Не правете промени в уреда. Така ще загубите право на всякакви гаранционни претенции.



Предупреждение - станция за зареждане

- Работете с продукта само с разрешен за целта контакт. Контактът трябва да се намира в близост до продукта и да е лесно достъпен.
- Прекратете експлоатацията на продукта, ако показва признаци на явни повреди.
- Не се опитвайте сами да извършвате поддръжка или ремонт на уреда. При нужда от техническа поддръжка се обръщайте към компетентните специалисти.

4. Пуск и експлоатация



Указание

- Съблюдавайте също указанията и предупрежденията в упътването за обслужване на Вашата игрална конзола.
 - Съблюдавайте за правилното поставяне на игралната конзола в продукта.
 - Допълнително разяснение към Auto-Switch-Off-Feature:
В тази нова версия на многопозиционната станция е вграден таймер, които след известно време деактивира светодиодите на слотовете за зареждане, след като контролерите са се заредили напълно. Така се избягва излишно светене и се спестява енергия. Изключен светодиод за зареждане след завършен процес на зареждане съответно сигнализира за напълно готов за експлоатация контролер.
 - Включете кръглия конектор (8) на захранващото устройство в кръглия извод (6) на станцията за зареждане на многофункционалната поставка (A).
 - Включете захранващото устройство 100 – 240 V (7) в разрешен за целта и леснодостъпен контакт (A).
 - При активно електроснабдяване LED индикацията Power (5) светва в зелено.
- Указание- мрежово напрежение 100-240 V**
- Устройството за зареждане е пригодно за мрежово напрежение 100-240 V, което го прави използваемо по цял свят. Обърнете внимание, че за това е нужен специфичен за съответната държава адаптер.
 - Съответен избор от продукти Hama ще намерите на www.hama.com.

- Поставете игралната конзола внимателно в многопозиционната станция за зареждане и се уверете, че игралната конзола е позиционирана правилно.
- С многопозиционната станция за зареждане може едновременно да зареждате две Xbox One S акумулаторни батерии.
- Включете Xbox One контролера/контролерите с пакета акумулаторни батерии внимателно в една от станциите за зареждане на контролери (1).
- След правилно включване съответната LED (2) индикацията светва в червено по време на процеса на зареждане.
- Щом процеса на зареждане завърши, съответната LED индикация (2) светва в зелено.
- След завършен процес на зареждане извадете съответния Xbox One S контролер от станцията за зареждане на контролери. (1).

Указание

- Обърнете внимание, че при едновременно зареждане на два пакета Xbox One S контролера времето за зареждане съответно се удължава.
- Зареждането на Xbox One S контролерите през станцията за зареждане на контролери (1) е възможно само ако многопозиционната станция за зареждане е включена към мрежовото напрежение.

Забележка

Когато консумацията на ток на всички свързани устройства премине макс. напрежение на продукта, е възможно крайните уреди да се зареждат по-бавно или респективно въобще да не се зареждат.

4.1. Пуск и подготовка

- Отстранете капачето на батерийното отделение на Вашия XBOX One контролер заедно с поставените вътре батерии.
- Поставете желаната акумулаторна батерия с интегрирано капаче в отделението за батерии в позиция с правилния полюс
- Сега батерията е в готовност за експлоатация.

Предупреждение

- Уверете се, че общата консумация на електричество на двете USB букси не надвишава 500 mA.
- За целта се допитайте до упътването за обслужване или техническите характеристики на свързаните устройства и Вашата игралната конзола.
- Непременно спазвайте вписаните там препоръки и указания за безопасност за електрозахранването на Вашите уреди.

5. Техническо обслужване и поддръжка

Почиствай този продукт само с леко навлажнена кърпа, която не пуска власинки, и не използвай агресивни почистващи препарати.

6. Изключване на гаранция

Хама ГмБХ & Ко. КГ не поема никаква отговорност или гаранция за повреди в резултат на неправилна инсталация, монтаж и неправилна употреба на продукта или неспазване на упътването за обслужване и/или инструкциите за безопасност.

7. Сервиз и съпорт

За въпроси във връзка с продукта се обърни към отдела за консултация за продукти на Хама. Гореща телефонна линия: +49 9091 502-115 (немски/английски)

Допълнителна информация за съпорт ще намерите тук: www.hama.com

8. Указания за изхвърляне

Указание относно защитата на околната среда:



От момента на прилагането на европейските директиви 2012/19/EU и 2006/66/EO в националното право на съответните страни важи следното: Електрическите и електронните уреди и батериите не бива да се изхвърлят с битовите отпадъци. Потребителят е длъжен по закон да върне електрическите и електронните уреди и батериите в края на тяхната дълготрайност на изградените за целта обществени пунктове за събиране на отпадъци или на търговския обект. Подробностите по въпроса са регламентирани в законодателството на съответната страна. Символът върху продукта, упътването за употреба или опаковката насочва към тези разпоредби. Чрез рециклирането, преработката на материалите или други форми на оползотворяване на старите уреди/батерии вие допринасяте за защитата на нашата околна среда.

Elementi di comando e indicazioni

1. 2 X Stazioni di carica Controller
2. LED di indicazione del processo di carica
3. 2 X Attacchi USB
4. Supporto per console
5. LED indicatore
6. Attacco adattatore di rete
7. Alimentatore di rete 100-240 V
8. Spina rotonda
9. 2 X batterie per Controller XBOX One

Grazie per avere acquistato un prodotto Hama! Prima della messa in esercizio, leggete attentamente le seguenti istruzioni e avvertenze, quindi conservatele in un luogo sicuro per una eventuale consultazione. In caso di cessione dell'apparecchio, consegnate anche le presenti istruzioni al nuovo proprietario.

1. Spiegazione dei simboli di avvertimento e delle indicazioni



Attenzione

Viene utilizzato per contrassegnare le indicazioni di sicurezza oppure per rivolgere l'attenzione verso particolari rischi e pericoli.



Avvertenza

Viene utilizzato per contrassegnare informazioni supplementari o indicazioni importanti.

2. Contenuto della confezione

- Multistand per Xbox One S
- Alimentatore di rete 100-240 V
- Queste istruzioni per l'uso

3. Indicazioni di sicurezza:

- Il prodotto è concepito per l'uso domestico privato, non commerciale.
- Utilizzare il prodotto esclusivamente per lo scopo previsto.
- Proteggere il prodotto da sporcizia, umidità e surriscaldamento e utilizzarlo solo in ambienti asciutti.
- Disporre i cavi in modo che non ci si possa inciampare o non si possano bloccare le vie di fuga!
- Non piegare, né schiacciare il cavo.
- Non fare cadere il prodotto e non sottoporlo a forti scossoni!

- Tenere l'imballo fuori dalla portata dei bambini, pericolo di soffocamento!
- Non acconsentire ai bambini di giocare con l'apparecchio. La pulizia e la manutenzione non devono essere effettuate dai bambini senza sorveglianza.
- Smaltire immediatamente il materiale d'imballaggio attenendosi alle prescrizioni locali vigenti.
- Non apportare modifiche all'apparecchio per evitare di perdere i diritti di garanzia.



Avvertenza – stazione di carica

- Collegare il prodotto solo a una presa di rete appositamente omologata. La presa di rete deve poter essere raggiungibile in qualsiasi momento.
- Non mettere in esercizio il prodotto se presenta danni visibili.
- Non tentare di aggiustare o riparare l'apparecchio da soli. Fare eseguire qualsiasi lavoro di riparazione al personale specializzato competente.

4. Messa in esercizio e funzionamento



Nota

- Attenersi alle indicazioni e alle avvertenze contenute nelle istruzioni per l'uso della console di gioco.
- Prestare attenzione a inserire correttamente la console di gioco nel prodotto.
- Spiegazione supplementare sulla caratteristica "Auto switch off"
In questa nuova versione del multistand è stato integrato un timer che disattiva i LED dei vani di carica dopo un determinato tempo, non appena i Controller sono completamente carichi. In questo modo si evita l'accensione superflua e si risparmia energia. Il LED di carica spento dopo un processo di carica intero segnala che il Controller è pronto per l'utilizzo.
- Inserire la spina rotonda (8) nell'adattatore di rete dell'attacco (6) della stazione di carica multistand.
- Inserire l'alimentatore da 100-240 V in una presa omologata e facilmente raggiungibile.
- Se l'alimentazione elettrica è attiva, si accende il LED blu Power (5).

Avvertenza – tensione di rete 100-240 V

- Il caricabatterie è idoneo per una tensione di rete di 100-240 V e può quindi essere impiegato in tutto il mondo utilizzando gli adattatori specifici per ciascun paese.
 - Un'offerta corrispondente di prodotti Hama è disponibile all'indirizzo www.hama.com.
- Inserire con prudenza la console di gioco nella stazione di carica multistand e prestare attenzione che entri bene in sede.
- Con la stazione di carica multistand, è possibile caricare contemporaneamente due batterie Xbox One S.
- Inserire con prudenza il/i Controller Xbox One con batterie in una stazione di carica dei Controller (1).
- Se l'inserimento è corretto, durante il processo di carica il LED corrispondente (2) si accende a luce rossa.
- Non appena il processo di carica è concluso, il LED (2) corrispondente diventa verde.
- Quando il processo di carica è concluso, rimuovere il Controller Xbox One S corrispondente dalla stazione di carica del Controller (1).

Nota

- Fare attenzione che quando si caricano contemporaneamente due Controller Xbox One S il tempo di carica si allunga di conseguenza.
- Tuttavia la carica del Controller Xbox One S mediante la stazione di carica (1) è possibile solo se la stazione multistand è collegata all'alimentazione di rete.

Nota

Se l'assorbimento di corrente di tutti i terminali collegati supera la potenza max. del prodotto, può accadere che i terminali vengano caricati più lentamente o che non vengano affatto caricati.

4.1. Messa in esercizio e preparazione

- Togliere il coperchio del vano batterie del Controller XBOX One e rimuovere le batterie.
- Introdurre la batteria in dotazione con il coperchio del vano batterie integrato con la corretta polarità.
- La batteria è pronta per l'utilizzo.

Attenzione

- Assicurarsi che l'assorbimento complessivo di corrente di entrambi gli attacchi USB non superi i 500 mA
- A questo proposito consultare le istruzioni per l'uso o i dati tecnici dei dispositivi collegati e della console di gioco.
- Prestare anche attenzione ai dati e alle indicazioni di sicurezza relative all'alimentazione elettrica dei propri dispositivi.

5. Cura e manutenzione

Pulire il prodotto unicamente con un panno che non lascia pelucchi e appena inumidito e non ricorrere a detergenti aggressivi.

Fare attenzione a non fare penetrare acqua nel prodotto.

6. Esclusione di garanzia

Hama GmbH & Co.KG non si assume alcuna responsabilità per i danni derivati dal montaggio o l'utilizzo scorretto del prodotto, nonché dalla mancata osservanza delle istruzioni per l'uso e/o delle indicazioni di sicurezza.

7. Assistenza e supporto

In caso di domande sul prodotto, rivolgersi alla Consulenza prodotto Hama.

Hotline: +49 9091 502-115 (ted./ing.)

Ulteriori informazioni sul supporto sono disponibili qui: www.hama.com

8. Indicazioni di smaltimento

Informazioni per protezione ambientale:



Dopo l'implementazione della Direttiva Europea 2012/19/EU e 2006/66/EU nel sistema legale nazionale, ci sono le seguenti applicazioni: Le apparecchiature elettriche ed elettroniche e le batterie non devono essere smaltite con i rifiuti domestici. I consumatori sono obbligati dalla legge a restituire i dispositivi elettrici ed elettronici e le batterie alla fine della loro vita utile ai punti di raccolta pubblici preposti per questo scopo o nei punti vendita. Dettagli di quanto riportato sono definiti dalle leggi nazionali di ogni stato. Questo simbolo sul prodotto, sul manuale d'istruzioni o sull'imballo indicano che questo prodotto è soggetto a queste regole. Riciclando, ri-utilizzando i materiali o utilizzando sotto altra forma i vecchi prodotti/le batterie, darete un importante contributo alla protezione dell'ambiente.

Bedieningselementen en weergaven/indicaties

1. 2 x controller-laadstation
2. LED-indicatie laadproces
3. 2 x USB-aansluiting
4. Consolehouder
5. LED-indicatie
6. Aansluitpunt voedingsadapter
7. 100-240 V voedingsadapter
8. Ronde stekker
9. 2 x accu-packs voor Xbox One controller

Hartelijk dank dat u voor een product van Hama heeft gekozen.

Neem de tijd om de volgende aanwijzingen en instructies volledig door te lezen. Berg deze gebruiksaanwijzing vervolgens op een goede plek op zodat u hem als naslagwerk kunt gebruiken. Op zodat u hem als naslagwerk kunt gebruiken. Mocht u het toestel verkopen, geeft u dan ook deze gebruiksaanwijzing aan de nieuwe eigenaar.

1. Verklaring van waarschuwingssymbolen en instructies



Waarschuwing

Wordt gebruikt voor veiligheidsinstructies of om de aandacht te trekken op bijzondere gevaren en risico's.



Aanwijzing

Wordt gebruikt voor extra informatie of belangrijke informatie.

2. Inhoud van de verpakking

- Multistand voor Xbox One S
- 100-240 V voedingsadapter
- Deze bedieningsinstructies

3. Veiligheidsinstructies

- Het product is bedoeld voor niet-commercieel privegebruik in huiselijke kring.
- Gebruik het product uitsluitend voor het doel waarvoor het gemaakt is.
- Bescherm het product tegen vuil, vocht en oververhitting en gebruik het alleen in droge omgevingen.
- Leg alle kabels zodanig dat er geen struikelgevaar ontstaat of vluchtwegen worden geblokkeerd!
- De kabel niet knikken of inklemmen.
- Laat het product niet vallen en stel het niet bloot aan zware schokken of stoten.

- Het verpakkingsmateriaal mag absoluut niet in handen van kinderen komen; verstikkingsgevaar.
- Kinderen mogen niet met het product spelen. Het reinigen en onderhouden door de gebruiker mag niet door kinderen zonder toezicht worden uitgevoerd.
- Het verpakkingsmateriaal direct en overeenkomstig de lokaal geldende afvoerschriften afvoeren.
- Verander niets aan het toestel. Daardoor vervalt elke aanspraak op garantie.



Waarschuwing – laadstation

- Sluit het product alleen aan op een daarvoor geschikt en intact stopcontact. Het stopcontact moet te allen tijde goed toegankelijk zijn.
- Gebruik het product niet meer als het zichtbare beschadigingen vertoont.
- Probeer niet het product zelf te onderhouden of te repareren. Laat onderhouds- en reparatiewerkzaamheden door vakpersoneel uitvoeren.

4. Ingebruikneming en werking



Aanwijzing

- Neem ook de aanwijzingen en waarschuwingen in de bedieningsinstructies van uw spelconsole in acht.
- Let erop dat de spelconsole op de juiste manier in het product wordt geplaatst.
- Extra uitleg over de Auto-Switch-Off-Feature: In deze nieuwe versie van de multistand werd een timer ingebouwd, welke na een bepaalde tijd de LEDs van de laadschalen deactiveert, zodra de controllers volledig zijn opgeladen. Daardoor wordt onnodig verlichten voorkomen en energie bespaard. Een uitgeschakelde laad-LED na een volledig laadproces signaleert bijgevolg een controller welke geheel gereed is voor gebruik.
- Sluit de ronde stekker (8) van de voedingsadapter op het ronde aansluitpunt (6) van het multistand-laadstation aan.
- Steek de 100-240 V voedingsadapter (7) in een goedgekeurd en makkelijk te bereiken stopcontact.
- Bij een actieve stroomvoorziening gaat de LED-indicatie Power (5) groen branden.

Aanwijzing – netspanning 100-240 V

- De oplader is geschikt voor een netspanning van 100-240 V en kan om die reden wereldwijd worden gebruikt. Neemt u in acht dat hiervoor een landspecifieke adapter is benodigd.
 - Een desbetreffende selectie van Hama-producten vindt u onder www.hama.com.
-
- Plaast u de spelconsole voorzichtig in het multistand-laadstation en let erop dat de spelconsole correct vastzit.
 - Met het multistand-laadstation kunt u tegelijkertijd twee Xbox One S accu's opladen.
 - Steek de Xbox One controller met accu-pack voorzichtig in een van de controller-laadstations (1).
 - Na het correct plaatsen gaat de betreffende LED-indicatie (2) tijdens het laadproces rood branden.
 - Zodra het laadproces is voltooid gaat de betreffende LED-indicatie (2) groen branden.
 - Neem na een voltooid laadproces de desbetreffende Xbox One S controller uit het controller-laadstation weg (1).

Aanwijzing

- Houd er rekening mee dat bij het tegelijkertijd opladen van twee Xbox One S controller packs de oplaadtijd zich overeenkomstig verlengt.
- Het opladen van de Xbox One S controllers via de controller-laadstations (1) is alleen mogelijk, indien de multistand-laadstations op de netspanning zijn aangesloten.

Aanwijzing

Indien het stroomverbruik van alle aangesloten eindapparatuur de max. capaciteit van het product overschrijdt, dan kan het zijn dat de eindapparatuur langzamer of evt. helemaal niet wordt opgeladen.

4.1. Ingebruikneming en voorbereiding

- Verwijder het batterijkafdekking van uw XBOX One controller inclusief de geplaatste batterijen
- Plaats de meegeleverde accu met geïntegreerde batterijkafdekking met de polen in de juiste richting
- De accu is nu gereed voor gebruik

Waarschuwing

- Zorg ervoor dat het totale stroomverbruik op de 2 USB-poorten niet hoger is dan 500 mA.
- Leest u daarvoor de bedieningsinstructies of technische gegevens van de aangesloten apparatuur en uw spelconsole.
- Neemt u absoluut de aldaar vermelde informatie en veiligheidsinstructies met betrekking tot de stroomvoorziening van uw apparatuur in acht.

5. Onderhoud en verzorging

Reinig dit product uitsluitend met een pluisvrije, licht vochtige doek en maak geen gebruik van agressieve reinigingsmiddelen.

Let erop dat er geen water in het product binnendringt.

6. Uitsluiting van garantie en aansprakelijkheid

Hama GmbH & Co. KG aanvaardt geen enkele aansprakelijkheid of garantieclaims voor schade of gevolgschade, welke door ondeskundige installatie, montage en ondeskundig gebruik van het product ontstaan of het resultaat zijn van het niet in acht nemen van de bedieningsinstructies en/of veiligheidsinstructies.

7. Service en support

Neem bij vragen over het product contact op met de afdeling Productadvies van HAMA.

Hotline: +49 9091 502-115 (Duits/Engels)

Meer support-informatie vindt u hier:

www.hama.com

8. Aanwijzingen over de afvalverwerking

Notitie aangaande de bescherming van het milieu:



Ten gevolge van de invoering van de Europese Richtlijn 2012/19/EU en 2006/66/EU in het nationaal juridisch systeem, is het volgende van toepassing: Elektrische en elektronische apparatuur, zoals batterijen mag niet met het huisvuil weggegooid worden. Consumenten zijn wettelijk verplicht om elektrische en elektronische apparaten zoals batterijen op het einde van gebruik in te dienen bij openbare verzamelplaatsen speciaal opgezet voor dit doeleinde of bij een verkooppunt. Verdere specificaties aangaande dit onderwerp zijn omschreven door de nationale wet van het betreffende land. Dit symbool op het product, de gebruiksaanwijzing of de verpakking duidt erop dat het product onderworpen is aan deze richtlijnen. Door te recyclen, hergebruiken van materialen of andere vormen van hergebruiken van oude toestellen/batterijen, levert u een grote bijdrage aan de bescherming van het milieu.

Στοιχεία χειρισμού και ενδείξεις

1. 2 x βάσεις φόρτισης χειριστηρίων
2. Ενδείξεις LED φόρτισης
3. 2 x υποδοχές USB
4. Στήριγμα κονσόλας
5. Ένδειξη LED
6. Υποδοχή τροφοδοτικού
7. Τροφοδοτικό 100-240 V
8. Στρογγυλό βύσμα
9. 2 x μπαταρίες για χειριστήριο XBOX One

Σας ευχαριστούμε για την αγορά αυτού του προϊόντος. της Hama!

Διαβάστε προσεκτικά τις παρακάτω οδηγίες και υποδείξεις. Στη συνέχεια, φυλάξτε αυτό το εγχειρίδιο σε ασφαλές μέρος για μελλοντική χρήση. Σε περίπτωση που πουλήσετε της συσκευή, παραδώστε αυτό το εγχειρίδιο στον επόμενο αγοραστή.

1. Επεξήγηση συμβόλων προειδοποίησης και υποδείξεων



Προειδοποίηση

Χρησιμοποιείται για τη σήμανση υποδείξεων ασφαλείας ή για να επιστήσει την προσοχή σε ιδιαίτερους κινδύνους.



Υπόδειξη

Χρησιμοποιείται για τη σήμανση επιπλέον πληροφοριών ή σημαντικών υποδείξεων.

2. Περιεχόμενα συσκευασίας

- Πολυλειτουργική βάση για Xbox One S
- Τροφοδοτικό 100-240 V
- Αυτό το εγχειρίδιο χρήσης

3. Υποδείξεις ασφαλείας

- Το προϊόν προορίζεται για σκοπούς οικιακής χρήσης.
- Το προϊόν πρέπει να χρησιμοποιείται αποκλειστικά για το σκοπό που προβλέπεται.
- Πρέπει να προστατεύετε το προϊόν από βρομιά, υγρασία και υπερθέρμανση και να το χρησιμοποιείτε μόνο σε στεγνά περιβάλλοντα.
- Τοποθετήστε όλα τα καλώδια έτσι ώστε να μην υπάρχει κίνδυνος να σκοντάψει κάποιος ή να αποκλειστούν οδοί διαφυγής!
- Μην τσακίζετε και μην συνθλίβετε το καλώδιο.
- Το προϊόν δεν επιτρέπεται να πέφτει κάτω, ούτε και να δέχεται δυνατά χτυπήματα.
- Τα παιδιά δεν επιτρέπεται να έρχονται σε επαφή με το υλικό της συσκευασίας, υπάρχει κίνδυνος ασφυξίας.

- Τα παιδιά δεν επιτρέπεται να χρησιμοποιούν τη συσκευή ως παιχνίδι. Ο καθαρισμός και η συντήρηση δεν επιτρέπεται να γίνονται από παιδιά χωρίς επίβλεψη ενήλικα.
- Απορρίψτε κατευθείαν το υλικό συσκευασίας σύμφωνα με τους ισχύοντες τοπικούς κανονισμούς απόρριψης.
- Μην κάνετε μετατροπές στη συσκευή. Κατ' αυτόν τον τρόπο παύει να ισχύει η εγγύηση.



Προειδοποίηση – Βάση φόρτισης

- Η συσκευή πρέπει να λειτουργεί μόνο συνδεδεμένη σε κατάλληλη πρίζα. Η πρίζα πρέπει να βρίσκεται κοντά στο προϊόν και να είναι εύκολα προσβάσιμη.
- Μην συνεχίζετε να χρησιμοποιείτε το προϊόν όταν παρουσιάσει εμφανείς βλάβες.
- Μην επιχειρήσετε να συντηρήσετε ή να επισκευάσετε τη συσκευή εσείς οι ίδιοι. Οι εργασίες συντήρησης πρέπει να γίνονται από εξειδικευμένα άτομα.

4. Έναρξη χρήσης και λειτουργία



Υπόδειξη

- Ακολουθήστε επίσης τις υποδείξεις και προειδοποιήσεις του εγχειριδίου χειρισμού της κονσόλας σας.
- Προσέξτε ώστε να τοποθετήσετε την κονσόλα σωστά στο προϊόν.
- Επιπλέον επεξήγηση της λειτουργίας Auto Switch Off: Σε αυτή τη νέα έκδοση του πολυλειτουργικού στηρίγματος φόρτισης έχει ενσωματωθεί χρονόμετρο, το οποίο λίγο μετά την πλήρη φόρτιση των χειριστηρίων απενεργοποιεί τις LED. Κατ' αυτόν τον τρόπο οι LED δεν ανάβουν άσκοπα και εξοικονομείται ενέργεια. Όταν η LED σβήσει μετά από πλήρη φόρτιση το χειριστήριο είναι πλήρως έτοιμο για χρήση.
- Συνδέστε το στρογγυλό βύσμα (8) του τροφοδοτικού στην στρογγυλή υποδοχή (6) της πολυλειτουργικής βάσης φόρτισης στο.
- Συνδέστε το τροφοδοτικό 100-240 V (7) σε μια κατάλληλη πρίζα με εύκολη πρόσβαση.
- Όταν η ηλεκτρική τροφοδοσία είναι ενεργή, η LED λειτουργίας (5) ανάβει με πράσινο χρώμα.

Υπόδειξη – Ηλεκτρική τάση 100-240 V

- Ο φορτιστής είναι κατάλληλος για τάση 100–240 V και, ως εκ τούτου, μπορεί να χρησιμοποιηθεί σε όλο τον κόσμο. Λάβετε υπόψη ότι χρειάζεται προσαρμογές κατάλληλος για την εκάστοτε χώρα.
- Τα αντίστοιχα προϊόντα Hama θα τα βρείτε στη σελίδα www.hama.com.
- Τοποθετήστε την κονσόλα προσεκτικά στο στήριγμα φόρτισης και προσέξτε ώστε η κονσόλα να εφαρμόζει σωστά.
- Με την πολυλειτουργική βάση φόρτισης μπορείτε να φορτίσετε ταυτόχρονα δύο μπαταρίες Xbox One S.
- Συνδέστε προσεκτικά το χειριστήριο/τα χειριστήρια Xbox One με μπαταρία σε μία από τις βάσεις φόρτισης χειριστηρίων (1).
- Αφού τα χειριστήρια συνδεθούν σωστά ανάβει αντίστοιχα κόκκινη η ένδειξη LED (2) κατά τη φόρτιση.
- Όταν η φόρτιση ολοκληρωθεί, η αντίστοιχη ένδειξη LED (2) ανάβει με πράσινο χρώμα.
- Αφού ολοκληρωθεί η φόρτιση αφαιρέστε κάθε χειριστήριο Xbox One S από τη βάση φόρτισης (1).

Υπόδειξη

- Λάβετε υπόψη ότι κατά την ταυτόχρονη φόρτιση δύο χειριστηρίων Xbox One S αυξάνεται αντίστοιχα ο χρόνος φόρτισης.
- Η φόρτιση των χειριστηρίων Xbox One S μέσω της βάσης φόρτισης (1) είναι δυνατή μόνο όταν η πολυλειτουργική βάση φόρτισης είναι συνδεδεμένη στο ρεύμα.

Υπόδειξη

Εάν η κατανάλωση ρεύματος όλων των συνδεδεμένων συσκευών ξεπεράσει τη μέγιστη ισχύ του προϊόντος, οι συσκευές ενδέχεται να φορτίζονται πιο αργά ή και καθόλου.

4.1. Έναρξη λειτουργίας και προετοιμασία

- Αφαιρέστε το καπάκι της θήκης μπαταριών του χειριστηρίου XBOX One μαζί με τις τοποθετημένες μπαταρίες
- Τοποθετήστε την παρεχόμενη μπαταρία με ενσωματωμένο καπάκι τηρώντας τη σωστή πολικότητα
- Η μπαταρία είναι έτοιμη για λειτουργία

Προειδοποίηση

- Εξασφαλίστε ότι η συνολική κατανάλωση ρεύματος στις 2 υποδοχές USB δεν υπερβαίνει τα 500 mA.
- Ανατρέξτε σχετικά στα εγχειρίδια χειρισμού ή στα τεχνικά χαρακτηριστικά των συνδεδεμένων συσκευών και της κονσόλας σας.
- Λάβετε οπωσδήποτε υπόψη τα στοιχεία που αναφέρονται σε αυτά και τις υποδείξεις ασφαλείας για την ηλεκτρική τροφοδοσία των συσκευών σας.

5. Συντήρηση και φροντίδα

Καθαρίζετε αυτό το προϊόν μόνο με ένα ελαφρώς βρεγμένο πανί χωρίς χνούδια και μην χρησιμοποιείτε επιθετικά καθαριστικά.

Στο προϊόν δεν πρέπει να μπει νερό.

6. Απόλεια εγγύησης

Η εταιρεία Hama GmbH & Co KG δεν αναλαμβάνει καμία ευθύνη ή εγγύηση για ζημιές, οι οποίες προκύπτουν από λανθασμένη εγκατάσταση και συναρμολόγηση ή λανθασμένη χρήση του προϊόντος ή μη τήρηση των οδηγιών λειτουργίας και/ή των υποδείξεων ασφαλείας.

7. Σέρβις και υποστήριξη

Για ερωτήσεις σχετικά με το προϊόν απευθυνθείτε στην υπηρεσία εξυπηρέτησης πελατών της Hama. Γραμμή υποστήριξης: +49 9091 502-115 (Γερμανικά/Αγγλικά)

Περισσότερες πληροφορίες υποστήριξης θα βρείτε στη διεύθυνση: www.hama.com

8. Υποδείξεις απόρριψης

Υπόδειξη σχετικά με την προστασία περιβάλλοντος:



Από τη στιγμή που η Ευρωπαϊκή Οδηγία 2012/19/EU και 2006/66/EE ενσωματώνεται στο εθνικό δίκαιο ισχύουν τα εξής: Οι ηλεκτρικές και οι ηλεκτρονικές συσκευές καθώς και οι μπαταρίες δεν επιτρέπεται να πετιούνται στα οικιακά απορρίμματα. Οι καταναλωτές υποχρεούνται από τον νόμο να επιστρέφουν τις ηλεκτρικές και ηλεκτρονικές συσκευές καθώς και τις μπαταρίες στο τέλος της ζωής τους στα δημόσια σημεία περισυλλογής που έχουν δημιουργηθεί γι' αυτό το σκοπό ή στα σημεία πώλησης. Οι λεπτομέρειες ρυθμίζονται στη σχετική νομοθεσία. Το σύμβολο πάνω στο προϊόν, στο εγχειρίδιο χρήσης ή στη συσκευασία παραπέμπει σε αυτές τις διατάξεις. Με την ανακύκλωση, επαναχρησιμοποίηση των υλικών ή με άλλες μορφές χρησιμοποίησης παλιών συσκευών / Μπαταριών συνεισφέρετε σημαντικά στην προστασία του περιβάλλοντος. Στη Γερμανία ισχύουν αντίστοιχα οι παραπάνω κανόνες απόρριψης σύμφωνα με τον κανονισμό για μπαταρίες και συσσωρευτές.

Elementy obsługi i sygnalizacji

1. 2 stacje ładowania kontrolera
2. dioda LED ładowania
3. 2 gniazda USB
4. uchwyt konsoli
5. dioda LED
6. wejście na zasilacz sieciowy
7. zasilacz sieciowy 100-240 V
8. wtyk okrągły
9. 2 zestawy akumulatorów do kontrolera Xbox One

Dziękujemy za zakup naszego produktu!
Przed pierwszym użyciem należy dokładnie przeczytać instrukcję obsługi. Instrukcję należy przechować, gdyż może być jeszcze potrzebna.

1. Objaśnienie symboli ostrzegawczych i wskaźówek

Ostrzeżenie

Używane w celu zwrócenia uwagi na szczególne niebezpieczeństwo lub ryzyko.

Wskazówki

Używane w celu zwrócenia uwagi na szczególnie przydatne informacje.

2. Zawartość opakowania

- stacja wielostanowiskowa do Xbox One S
- zasilacz sieciowy 100-240 V
- niniejsza instrukcja obsługi

3. Wskazówki bezpieczeństwa

- Produkt jest przeznaczony do prywatnego, niekomercyjnego użytku domowego.
- Stosować produkt wyłącznie zgodnie z przewidzianym przeznaczeniem.
- Chronić produkt przed zanieczyszczeniem, wilgocią i przegrzaniem oraz stosować go tylko w suchym otoczeniu.
- Wszystkie kable poprowadzić tak, aby nie stanowiły one ryzyka potknięcia się ani nie zagrażały dróg ewakuacyjnych!
- Nie zginać ani nie zakleszczać kabla.
- Chronić produkt przed upadkiem i silnymi wstrząsami.
- Materiały opakowaniowe trzymać koniecznie z dala od dzieci, istnieje niebezpieczeństwo uduszenia.
- Dzieciom nie wolno bawić się tym urządzeniem.
Czyszczenie i konserwacja urządzenia przez dzieci nie może odbywać się bez nadzoru.

- Materiały opakowaniowe należy natychmiast poddać utylizacji zgodnie z obowiązującymi przepisami miejscowymi.
- Nie modyfikować urządzenia. Prowadzi to do utraty wszelkich roszczeń z tytułu gwarancji.

Ostrzeżenie - stacja ładowania

- Podłączać produkt tylko do odpowiedniego gniazda wtykowego. Gniazdo wtykowe musi być w każdej chwili łatwo dostępne.
- Nie używać produktu, gdy jest widocznie uszkodzony.
- Nie próbować naprawiać samodzielnie urządzenia. Prace serwisowe zlecać wykwalifikowanemu personelowi fachowemu.

4. Uruchamianie i obsługa

Wskazówka

- Uwzględnić też wskazówki i ostrzeżenia zawarte w instrukcji obsługi konsoli do gry.
- Zwrócić uwagę, aby konsolę do gry prawidłowo włożyć w produkt.
- - Dodatkowe objaśnienia dotyczące funkcji automatycznego wyłączenia:
W tej nowej wersji wielostanowiskowej stacji ładowania wbudowano timer, który po określonym czasie wyłącza diody LED gniazd ładowania, gdy kontroler jest całkowicie naładowany. Dzięki temu unika się niepotrzebnego świecenia i oszczędza się energię. Wyłączona dioda LED po całkowitym naładowaniu sygnalizuje, że kontroler jest gotowy do użycia.
- Podłączyć wtyk okrągły (8) zasilacza sieciowego do złącza okrągłego (6) wielostanowiskowej stacji ładowania.
- Podłączyć zasilacz sieciowy 100-240 V (7) do atestowanego i łatwo dostępnego gniazda wtykowego.
- Przy włączeniu zasilaniu prądem dioda LED zasilania (5) świeci się na zielono.

Wskazówka – napięcie sieci 100-240 V

- Ładowarka jest przystosowana do napięcia sieci 100-240 V, co umożliwia jej stosowanie na całym świecie. Należy pamiętać, że konieczny jest wtedy odpowiedni adapter krajowy.
- Wybór odpowiednich produktów Hama znajduje się na stronie www.hama.com.

- Ostrożnie włożyć konsolę do gry w wielostanowiskową stację ładowania i zwrócić uwagę, aby była prawidłowo osadzona.
- Za pomocą wielostanowiskowej stacji ładowania można jednocześnie ładować dwa akumulatory Xbox One S.
- Ostrożnie włożyć kontroler/(y) Xbox One z zestawem akumulatorowym do jednej ze stacji ładowania kontrolera (1).
- Po prawidłowym włożeniu odpowiednia dioda LED (2) świeci się na czerwono podczas procesu ładowania.
- Po zakończeniu procesu ładowania odpowiednia dioda LED (2) świeci na zielono.
- Po zakończeniu procesu ładowania wyjąć każdy kontroler Xbox One S ze stacji ładowania (2).

Wskazówka

- Pamiętać, że przy jednoczesnym ładowaniu dwóch zestawów kontrolerów Xbox One S czas ładowania wydłuży się odpowiednio.
- Ładowanie kontrolerów Xbox One S za pomocą stacji ładowania (1) możliwe jest tylko wtedy, gdy wielostanowiskowe stacje ładowania są podłączone do napięcia sieci.

Wskazówka

Jeżeli pobór mocy wszystkich podłączonych urządzeń końcowych przekroczy maks. moc produktu, może się zdarzyć, że urządzenia będą ładowane wolniej lub nawet wcale nie będą ładowane.

4.1 Uruchamianie i przygotowanie

- Usunąć pokrywę schowka na baterie kontrolera XBOX One wraz z włożonymi bateriami
- Włożyć dołączony akumulator z wbudowaną pokrywą schowka na baterie, zwracając uwagę na prawidłową biegunowość
- Akumulator jest teraz gotowy do pracy

Ostrzeżenie

- Upewnić się, że łączny pobór prądu na obu gniazdach USB nie jest wyższy niż 500 mA.
- W tym celu uwzględnić instrukcje obsługi bądź dane techniczne podłączonych urządzeń i konsoli do gry.
- Konieczne przestrzegać też podanych w nich informacji i wskazówek bezpieczeństwa dotyczących zasilania prądem stosowanych urządzeń.

5. Czyszczenie

Czyścić produkt tylko przy użyciu niestrzępiącej się, lekko zwilżonej szmatki i nie stosować agresywnych detergentów. Uważać, aby do wnętrza produktu nie wniknęła woda.

6. Wyłączenie odpowiedzialności

Hama GmbH & Co. KG nie udziela gwarancji ani nie odpowiada za szkody wskutek niewłaściwej instalacji, montażu oraz nieprawidłowego stosowania produktu lub nieprzestrzegania instrukcji obsługi i/lub wskazówek bezpieczeństwa.

7. Serwis i pomoc techniczna

W razie pytań dotyczących produktu prosimy zwrócić się do infolinii Hama.

Gorąca linia: +49 9091 502-115 (niem./ang.)

Dodatkowe informacje są dostępne na stronie: www.hama.com

8. Informacje dotycząca recyklingu

Wskazówki dotyczące ochrony środowiska:

 Od czasu wprowadzenia europejskiej dyrektywy 2012/19/EU i 2006/66/EU do prawa narodowego obowiązują następujące ustalenia: Urządzeń elektrycznych, elektronicznych oraz baterii jednorazowych nie należy wyrzucać razem z codziennymi odpadami domowymi! Użytkownik zobowiązany prawnie do odniesienia zepsutych, zniszczonych lub niepotrzebnych urządzeń elektrycznych i elektronicznych do punktu zbiórki lub do sprzedawcy. Szczegółowe kwestie regulują przepisy prawne danego kraju. Informuje o tym symbol przekreślonego kosza umieszczony na opakowaniu. Segregując odpady pomagasz chronić środowisko!

Kezelőelemek és kijelzők

1. 2 x kontroller-töltőállomás
2. Töltési folyamat LED-kijelzője
3. 2 x USB-csatlakozó
4. Konzoltartó
5. LED-kijelző
6. Hálózati tápegység csatlakozója
7. 100–240 V hálózati tápegység
8. Hengeres dugasz
9. 2 x külső akkumulátor Xbox One kontrollerhez

Köszönjük, hogy ezt a Hama terméket választotta! Kérjük, hogy felszerelés előtt szánjon rá időt és olvassa el végig az alábbi útmutatót. A későbbiekben tartsa biztonságos helyen ezt a füzetet, hogy ha szükség van rá, bármikor megtalálja. Ha eladja ezt a terméket, vele együtt adja tovább ezt az útmutatót is az új tulajdonosnak.

1. Figyelmeztető szimbólumok és előírások ismertetése

Figyelmeztetés

Figyelmeztető jeleket használunk a biztonsági tényezők bemutatására, ill. felhívjuk a figyelmet a különleges veszélyekre és kockázatokra.

Hivatkozás

Az itt látható figyelmeztető jeleket használjuk fel, ha kiegészítő információkat közlünk vagy fontos tudnivalókra hívjuk fel a figyelmet.

2. A csomag tartalma

- Multi töltőállomás Xbox One S-hez
- 100–240 V hálózati tápegység
- ez a kezelési útmutató

3. Biztonsági előírások:

- A termék a magánháztartási, nem üzleti célú alkalmazásra készül.
- A terméket kizárólag az előírt célra használja.
- Óvja meg a terméket szennyeződéstől, nedvességtől és túlmelegedéstől, és kizárólag zárt környezetben használja.
- Úgy fektesse az összes kábelt, hogy ne alakuljon ki botlásveszély és a menekülési útvonalak ne legyenek eltorlaszolva!
- Ne törje meg és ne csiptesse be a kábelt.
- Ne ejtse le a terméket és ne tegye ki heves rázkódásnak.

- Feltétlenül tartsa távol a gyermekeket a csomagolóanyagtól, mert fulladásveszély áll fenn.
- A gyermekek nem játszhatnak a készülékkel. A tisztítást és felhasználói karbantartást nem szabad gyermekek végezzék felnőtt felügyelete nélkül.
- Azonnal ártalmatlanítsa a csomagolóanyagot a helyileg érvényes ártalmatlanítási előírások szerint.
- Ne végezzen módosítást a készüléken. Ebben az esetben minden garanciaigény megszűnik.

Figyelmeztetés – Töltőállomás

- A termék csak az arra a célra jóváhagyott dugaszaljzatról működtesse. A hálózati dugaszaljzatnak bármikor könnyen elérhetőnek kell lennie.
- Ne üzemeltesse tovább a terméket, ha nyilvánvaló sérülés látható.
- Ne kísérelje meg a készülék saját karbantartását vagy javítását. Bármely karbantartási munkát bizonnyal illetékes szakemberre.

4. Üzembevetel és üzemeltetés

Megjegyzés

- Tartsa be a játékkonzol használati útmutatójában szereplő utasításokat és figyelmeztetéseket.
- Ügyeljen, hogy a játékkonzolt helyesen tegye be a termékebe.
- Kiegészítő magyarázatok az Auto-Switch-Off opcióhoz:
A multi töltőállomás ebbe az új változatába egy időzítő van beépítve, amely kikapcsolja egy bizonyos idő után a töltőrekeszek LED-jeit, amikor a kontroller teljesen fel van töltve. Ez lehetővé tette a hasztalan világítás elkerülését és az energiamegtakarítást. Egy kikapcsolt töltés-LED egy teljes töltési folyamat után egy teljesen üzemkész kontrollert jelez.
- Dugja be a hálózati tápegység hengeres dugaszát (8) a multi töltőállomás kerek csatlakozójába (6).
- Utána dugja a 100–240 V hálózati tápegységet (7) egy jóváhagyott és könnyen elérhető dugaszaljzatba.
- Aktív áramellátás esetén a Power LED-kijelző (5) zölden világít.

Megjegyzés – Hálózati feszültség 100-240 V

- A töltő 100-240 V hálózati feszültséggel működtethető, ezért világszerte használható. Vegye figyelembe, hogy ehhez országspecifikus adapterre lesz szüksége.
- A Hama termékek megfelelő választékát a www.hama.com címen találhatja meg.

- Helyezze be óvatosan a játékkonzolt a multi töltőállomásba, és ügyeljen, hogy a játékkonzol jól álljon.
- A multi töltőállomással két Xbox One S akkut tölthet egyszerre.
- Dugja az Xbox One kontrollert a külső akkumulátorral együtt óvatosan az egyik controller-töltőállomásba (1).
- Helyes bedugás után a megfelelő LED-kijelző (2) pirosan világít a töltési folyamat során.
- Amikor a töltési folyamat befejeződött, a megfelelő LED-kijelző (2) zölden világít.
- A töltési folyamat befejezése után vegye ki a mindenkori Xbox One S kontrollert a controller töltőállomásból (1).

Megjegyzés

- Vegye figyelembe, hogy két Xbox One controller külső akkumulátorának egyidejű töltésekor a töltési idő megfelelően hosszabbodik.
- Az Xbox One S controller töltése controller-töltőállomás (1) segítségével csak akkor lehetséges, ha a multi töltőállomást csatlakoztatta a hálózati feszültségre.

Megjegyzés

Amennyiben az összes csatlakoztatott végberendezés áramfogyasztása meghaladja a termék max. teljesítményét, előfordulhat, hogy a végberendezések lassabban vagy egyáltalán nem töltődnek.

4.1. Üzembevétel és előkészítés

- Távolítsa el az XBOX One controller elemfiókjának fedelét a behelyezett elemekkel együtt
- Helyezze be a mellékelt akkut a beépített elemfiók fedéllel helyes polaritással
- Az akku most üzemkész

Figyelmeztetés

- Győződjön meg róla, hogy a 2 USB-aljzat összes áramfelvétele nem haladja meg az 500 mA-t.
- Ehhez a csatlakoztatott készülékek és játékkonzolának használati útmutatói vagy műszaki adatai szolgáljanak alapul.
- Feltétlenül tartsa be a készüléke áramellátására vonatkozó ott feltüntetett adatokat és biztonsági utasításokat.

5. Karbantartás és ápolás

Ezt a terméket csak szőszmentes, kissé benedvesített kendővel tisztítsa, és ne használjon agresszív tisztítószeret. Ügyeljen arra, hogy ne jusson be víz a termékbe.

6. Szavatosság kizárása

A Hama GmbH & Co. KG semmilyen felelősséget vagy szavatosságot nem vállal a termék szakszerűtlen telepítéséből, szereléséből és szakszerűtlen használatából, vagy a kezelési útmutató és/vagy a biztonsági előírások be nem tartásából eredő károkért.

7. Szerviz és támogatás

Kérjük, hogy a termékkel kapcsolatos kérdéseivel forduljon a Hama terméktanácsadásához.

Közvetlen vonal Közvetlen vonal:

+49 9091 502-115 (Deu/Eng)

További támogatási információk itt talál:

www.hama.com

8. Ártalmatlanítási előírások

Környezetvédelmi tudnivalók:



Az európai irányelvek 2012/19/EU és 2006/66/EU ajánlása szerint, a megjelölt időponttól kezdve, minden EU-s tagállamban érvényesek a

következők: Az elektromos és elektronikai készülékeket és az elemeket nem szabad a háztartási szemétkébe dobni! A leselejtezett elektromos és elektronikus készülékeket és elemeket, akkumulátorokat nem szabad a háztartási szemétkébe dobni. Az elhasznált és működésképtelen elektromos és elektronikus készülékek gyűjtésére törvényi előírás kötelez mindenkit, ezért azokat el kell szállítani egy kijelölt gyűjtő helyre vagy visszavinni a vásárlás helyére. A termék csomagolásán feltüntetett szimbólum egyértelmű jelzést ad erre vonatkozóan a felhasználónak. A régi készülékek begyűjtése, visszaváltása vagy bármilyen formában történő újra hasznosítása közös hozzájárulás környezetünk védelméhez.

Ovládací prvky a indikace

1. 2 x nabíjecí stanice ovladače
2. LED kontrolka nabíjení
3. 2 x USB přípojka
4. držák konzoly
5. LED kontrolka
6. Konektor napájecího zdroje
7. 100–240 V napájecí zdroj
8. Kulatý konektor
9. 2 x bateriový pack pro Xbox One Controller

Děkujeme, že jste si vybrali výrobek Hama.
Přečtěte si, prosím, všechny následující pokyny a informace.
Uchovejte tento text pro případné budoucí použití. Pokud výrobek prodáte, předejte tento text novému majiteli.

1. Vysvětlení výstražných symbolů a pokynů

Upozornění

Tento symbol označuje bezpečnostní upozornění, které poukazuje na určitá rizika a nebezpečí.

Poznámka

Tento symbol označuje dodatečné informace nebo důležité poznámky.

2. Obsah balení

- Multistand pro Xbox One S
- 100–240 V napájecí zdroj
- tento návod k obsluze

3. Bezpečnostní pokyny

- Výrobek je určen pro použití v soukromých domácnostech.
- Výrobek používejte výhradně pro stanovený účel.
- Chraňte výrobek před znečištěním, vlhkostí a přehřátím a používejte ho pouze v suchých prostorech.
- Všechny kabely pokládejte tak, aby neohrožilo nebezpečí zakopnutí nebo blokování únikových cest!
- Kabel nelámejte a nestlačujte.
- Zabráňte pádu výrobku a výrobek nevystavujte velkým otřesům.
- Obalový materiál nepatří do rukou dětí, hrozí nebezpečí udušení.
- Děti nesmí přístroj používat jako hračku. Čištění a údržbu nesmí provádět děti bez dozoru.
- Obalový materiál likvidujte ihned podle platných místních předpisů o likvidaci.
- Na výrobku neprovádějte žádné změny. Tím zanikají veškeré závazky ze záruky.

Výstraha – nabíjecí stanice

- Výrobek provozujte pouze připojený ke schválené zásuvce. Zásuvka musí být vždy lehce dosažitelná.
- V případě viditelného poškození produkt již dále nepoužívejte.
- Do výrobku samovolně nezasahujte a neopravujte ho. Veškeré úkony údržby přenechejte příslušnému odbornému personálu.

4. Uvedení do provozu a provoz

Upozornění

- Respektujte také pokyny a výstrahy uvedené v návodu k obsluze vaší herní konzoly.
- Dbejte na to, aby byla herní konzola správně vložena do výrobku.
- Dodatečné vysvětlení k Auto-Switch-Off-Feature: V této nové verzi multifunkčního stojanu byl vestavěn časovač, který po určité době deaktivuje kontrolky LED nabíjecích kolébek, jakmile jsou ovladače zcela nabitý. Tím se zabrání nadměrnému svícení a je ušetřena energie. Vypnutá nabíjecí kontrolka LED po plném nabíjení signalizuje ovladač zcela připravený k použití.
- Zapojte kulatý konektor (8) napájecího zdroje do vstupu pro kulatý konektor (6) multifunkční stojanové nabíjecí stanice.
- Poté připojte napájecí zdroj (7) 100–240 V do schválené a snadno přístupné zásuvky.
- Při aktivním napájení se dioda LED Power (5) rozsvítí zeleně.

Upozornění – síťové napětí 100-240 V

- Nabíječka je určena pro síťové napětí 100-240 V a proto je možné její celosvětové použití. Dbejte na to, že v takovém případě je potřebný adaptér specifický pro danou zemi.
- Odpovídající výběr výrobků Hama viz www.hama.com.

- Hrací konzolu opatrně umístěte do multifunkční stojanové nabíjecí stanice a dbejte na to, aby byla hrací konzola správně umístěna.
- Pomocí multifunkční stojanové nabíjecí stanice můžete nabíjet současně dvě baterie pro Xbox One S.
- Zapojte Xbox One ovladač s bateriovým packem opatrně do jedné z nabíjecích stanic ovladačů (1).
- Po správném zastrčení se odpovídající indikace LED (2) během nabíjení rozsvítí červeně.
- Jakmile je nabíjení ukončeno, rozsvítí se odpovídající LED kontrolka (2) zeleně.
- Po ukončeném nabíjení vyjměte příslušný ovladač Xbox One S z nabíjecí stanice ovladače (1).

Upozornění

- Dbejte na to, že při současném nabíjení dvou packů ovladačů Xbox One S se doba nabíjení odpovídajícím způsobem prodlužuje.
- Nabíjení ovladačů Xbox One S pomocí nabíjecí stanice ovladače (1) je možné jen tehdy, pokud je multifunkční stojanová nabíjecí stanice připojena k síťovému napětí.

Upozornění

Pokud příkon všech připojených koncových zařízení překročí max. výkon výrobku, může dojít k tomu, že budou koncová zařízení nabíjena pomaleji nebo popř. vůbec.

4.1 Uvedení do provozu a příprava

- Sejměte kryt příhrádky na baterie vašeho ovladače XBOX One včetně vložených baterií
- Vložte přiložený akumulátor s integrovaným krytem příhrádky na baterie, dbejte na správné pólování
- Akumulátor je nyní připraven k provozu

Výstraha

- Zajistěte, aby celkový příkon na 2 USB vstupech nepřekročil 500 mA.
- Dbejte návodu k použití nebo technických údajů připojených přístrojů a vaší herní konzoly.
- Bezpodmínečně také respektujte zde uvedené údaje a bezpečnostní pokyny týkající se napájení Vašich přístrojů.

5. Údržba a čištění

Tento výrobek čistěte pouze mírně navlhčeným hadříkem nepouštějícím vlákna a nepoužívejte agresivní čisticí prostředky.

Dbejte na to, aby se do výrobku nedostala voda.

6. Vyloučení záruky

Hama GmbH & Co. KG nepřebírá žádnou odpovědnost nebo záruku za škody vzniklé neodbornou instalací, montáží nebo neodborným použitím výrobku nebo nedodržováním návodu k použití a/nebo bezpečnostních pokynů.

7. Servis a podpora

Máte otázky k produktu? Obráťte se na poradenské oddělení Hama.

Horká linka: +49 9091 502-115 (německy/anglicky)
Další podpůrné informace naleznete na adrese: www.hama.com

8. Pokyny k likvidaci

Ochrana životního prostředí:



Evropská směrnice 2012/19/EU a 2006/66/EU ustanovuje následující: Elektrická a elektronická zařízení stejně jako baterie nepatří do domovního odpadu. Spotřebitel se zavazuje odevzdat všechna zařízení a baterie po uplynutí jejich životnosti do příslušných sběrů. Podrobnosti stanoví zákon příslušné země. Symbol na produktu, návod k obsluze nebo balení na toto poukazuje. Recyklací a jinými způsoby využití odpadu přispíváte k ochraně životního prostředí.

Ovládacie a indikačné prvky

1. Nabíjacia stanica pre 2 ovládače
2. LED indikátor procesu nabíjania
3. 2 x USB prípojka
4. Držiak konzoly
5. LED indikácia
6. Prípojka sieťového adaptéra
7. Sieťový adaptér 100 – 240 V
8. Okrúhly konektor
9. 2 x akumulátor pre ovládač XBOX One

Ďakujeme, že ste sa rozhodli pre výrobok Hama. Prečítajte si všetky nasledujúce pokyny a informácie. Uchovajte tento návod na použitie pre prípadné budúce použitie. Pokiaľ výrobok predáte, dajte tento návod novému majiteľovi.

1. Vysvetlenie výstražných symbolov a upozornení



Upozornenie

Tento symbol označuje bezpečnostné upozornenie, ktoré poukazuje na určité riziká a nebezpečenstva.



Poznámka

Tento symbol označuje dodatočné informácie, alebo dôležité poznámky.

2. Obsah balenia

- Nabíjacia stanica Multistand pre Xbox One S
- Sieťový adaptér 100 – 240 V
- Tento návod na používanie

3. Bezpečnostné upozornenia

- Výrobok je určený pre súkromné použitie v domácnosti, nie je určený na komerčné použitie.
- Výrobok používajte výlučne na stanovený účel.
- Chráňte výrobok pred znečistením, vlhkosťou a prehriatím a používajte ho len v suchom prostredí.
- Všetky káble umiestnite tak, aby nevzniklo nebezpečenstvo potknutia a neboli zablokované únikové cesty!
- Dbajte na to, aby kábel nebol zalomený alebo privretý.
- Výrobok nenechajte spadnúť a nevystavujte ho silným otrasom.

- Obalový materiál uchovávajte mimo dosahu detí, hrozí nebezpečenstvo udusenía.
- Deti si so spotrebičom nesmú hrať. Čistenie a údržbu vykonávanú užívateľom nesmú vykonávať deti, pokiaľ nie sú pod dozorom
- Likvidujte obalový materiál okmžite podľa platných miestnych predpisov na likvidáciu odpadov.
- Na zariadení/prístroji nerobte žiadne zmeny. Má to za následok stratu akýchkoľvek nárokov na plnenie zo záruky.



Varovanie – nabíjacia stanica

- Výrobok používajte iba na pre tento účel schválenej zásuvke. Zásuvka musí byť vždy ľahko dostupná.
- Produkt nepoužívajte ďalej, ak je zreteľne poškodený.
- Nepokúšajte sa prístroj samostatne ošetrovať alebo opravovať. Prenehajte akékoľvek úkony údržby kompetentnému odbornému personálu.

4. Uvedenie do prevádzky a prevádzka



Upozornenie

- Dbajte na pokyny a upozornenia v návode na obsluhu k vašej hernej konzole.
- Dbajte na správne vloženie hernej konzoly do výrobku.
- Doplnkové vysvetlenia k systému Auto-Switch-Off-Feature:
Do novej verzii nabíjacej stanice Multistand bol zabudovaný časovač, ktorý deaktivuje LED diódy nabíjajúcich kolísk, keď je ovládač úplne nabitý. Tým sa predíde prebytočnému svieteniu a bude sa šetriť energia. Vypnutá indikačná LED dióda po kompletom nabití teda signalizuje, že ovládač je pripravený na použitie.
- Zapojte okrúhly konektor (8) sieťového adaptéra do okrúhlej prípojky (6) nabíjacej stanice Multistand.
- Modul sieťového adaptéra 100 – 240 V (7) zasunite do schválenej a ľahko prístupnej zásuvky.
- Pri aktívnom napájaní sa rozsvieti zelený LED indikátor napájania (5).

Upozornenie – sieťové napätie 100 – 240 V

- Nabíjačka je vhodná pre sieťové napätie 100 – 240 V, a preto je použiteľná na celom svete. Nezabudnite však na adaptér špecifický pre danú krajinu.
 - Príslušný vyber výrobkov Hama nájdete na adrese www.hama.com.
-
- Hraciu konzolu zasúvajte do nabíjacej stanice Multistand opatrne a dávajte pozor na to, aby bola hracia konzola správne osadená.
 - Pomocou nabíjacej stanice Multistand môžete súčasne nabíjať dva akumulátory Xbox One S.
 - Opatrne zasuňte ovládače Xbox One s akumulátorom do jednej z nabíjacích staníc ovládačov (1).
 - Po správnom zasunutí svieti počas nabíjania LED indikátor (2) načerveno.
 - Keď je nabíjanie dokončené, rozsvieti sa príslušný LED indikátor (2) na zeleno.
 - Po dobíí vyberte ovládač Xbox One S z nabíjacej stanice ovládača (1).

Upozornenie

- Pri súčasnom nabíjaní dvoch akumulátorov ovládača Xbox One S sa predĺži zodpovedajúco doba nabíjania.
- Nabíjanie ovládačov Xbox One S pomocou nabíjacích staníc ovládača (1) je možné iba vtedy, ak sú nabíjacie stanice Multistand pripojené k sieťovému napätiu.

Upozornenie

Ak odber prúdu všetkých pripojených zariadení prekročí max. výkon výrobku, môže sa stať, že koncové zariadenia sa nabíjajú pomalšie, príp. sa nenabíjajú vôbec.

4.1 Uvedenie do prevádzky a používanie

- Odstráňte kryt batérovej priehradky ovládača XBOX One vrátane vložených batérií.
- Priložený akumulátor s integrovaným krytom batérovej priehradky vložte podľa polaritu.
- Akumulátor je pripravený na použitie.

Výstraha

- Zabezpečte, aby celkový odber prúdu na 2 USB zdieľkách neprekročil 500 mA.
- Spotrebu zariadení si overte v návode na použitie alebo skontrolujte technické údaje pripojených zariadení a hracej konzoly.
- Riadte sa bezpečnostnými pokynmi týkajúcimi sa napájania zariadení a technickými údajmi uvedenými na zariadeniach.

5. Údržba a starostlivosť

Na čistenie tohto výrobku používajte len navlhčenú utierku, ktorá nepušťa vlákna a nepoužívajte žiadne agresívne čistiace prostriedky. Dbajte na to, aby do výrobku nevnikla voda.

6. Vylúčenie záruky

Firma Hama GmbH & Co KG neručí/nezodpovedá za škody vyplývajúce z neodbornej inštalácie, montáže alebo neodborného používania výrobku alebo z nerespektovania návodu na používanie a/alebo bezpečnostných pokynov.

7. Servis a podpora

S otázkami týkajúcimi sa výrobku sa prosím obráťte na poradenské oddelenie firmy Hama.
Hotline: +49 9091 502-115 (nem./angl.)
Ďalšie informácie o podpore nájdete tu: www.hama.com

8. Pokyny pre likvidáciu

Ochrana životného prostredia:

 Európska smernica 2012/19/EU a 2006/66/EU stanovuje: Elektrické a elektronické zariadenia, rovnako ako batérie sa nesmú vyhadzovať do domáceho odpadu. Spotrebiteľ je zo zákona povinný zlikvidovať elektrické a elektronické zariadenia, rovnako ako batérie na miesta k tomu určené. Symbolizuje to obrázok v návode na použitie, alebo na balení výrobku. Opätovným zužitkovaním alebo inou formou recyklácie starých zariadení/batérií prispievate k ochrane životného prostredia.

Elementos de comando e indicadores

1. Estação de carregamento para 2 controladores
2. LED de indicação de carregamento
3. 2 entradas USB
4. Suporte para consola
5. LED de indicação
6. Tomada para fonte de alimentação
7. Fonte de alimentação de 100-240 V
8. Conector circular
9. 2 baterias para controlador Xbox One

Agradecemos que se tenha decidido por este produto Hamal!

Antes de utilizar o produto, leia completamente estas indicações e informações. Guarde, depois, estas informações num local seguro para consultas futuras. Se transmitir o produto para um novo proprietário, entregue também as instruções de utilização.

1. Descrição dos símbolos de aviso e das notas



Aviso

É utilizado para identificar informações de segurança ou chamar a atenção para perigos e riscos especiais.



Nota

É utilizado para identificar informações adicionais ou notas importantes.

2. Conteúdo da embalagem

- Base múltipla para Xbox One S
- Fonte de alimentação de 100-240 V
- Estas instruções de utilização

3. Indicações de segurança

- O produto está previsto apenas para utilização doméstica e não comercial.
- Utilize o produto apenas para a finalidade prevista.
- Proteja o produto contra sujidade, humidade e sobreaquecimento e utilize-o somente em ambientes secos.
- Passe todos os cabos de forma a que ninguém tropece neles ou estes não bloqueiem zonas de saída de emergência!
- Não dobre nem esmague o cabo.
- Não deixe cair o produto nem o submeta a choques fortes.

- Mantenha a embalagem fora do alcance de crianças. Perigo de asfixia.
- As crianças não devem brincar com o aparelho. A limpeza e a manutenção por parte do utilizador não devem ser realizadas por crianças sem supervisão.
- Elimine imediatamente o material da embalagem em conformidade com as normas locais aplicáveis.
- Não efectue modificações no aparelho. Perda dos direitos de garantia.



Aviso – Estação de carregamento

- Ligue o produto apenas a uma tomada eléctrica adequada. A tomada eléctrica deve estar sempre facilmente acessível
- Não utilize o produto se este apresentar danos visíveis.
- Não tente fazer a manutenção ou reparar o aparelho. Qualquer trabalho de manutenção deve ser executado por técnicos especializados.

4. Colocação em funcionamento e operação



Nota

- Tenha também em atenção as indicações e avisos apresentados no manual de instruções da sua consola de jogos.
- Certifique-se de que encaixa corretamente a consola de jogos no produto.
- Explicação adicional relativamente à funcionalidade de desativação automática:
Nesta nova versão da estação de carregamento multicontrolador, foi incorporado um temporizador, que, após um determinado tempo, desativa os LEDs das bases de carregamento assim que os controladores estejam totalmente carregados. Deste modo, evita-se uma iluminação excessiva e poupa-se energia. Um LED de carregamento desligado após um processo de carregamento completo indica, portanto, um controlador totalmente operacional.
- Encaixe o conector circular (8) da fonte de alimentação na tomada para conector circular (6) da estação de carregamento multicontrolador.
- Ligue a fonte de alimentação de 100-240 V (7) a uma tomada eléctrica adequada e facilmente acessível
- Se a corrente de alimentação estiver ligada, o LED de indicação Power (5) acende-se a verde.

Nota – Tensão elétrica de 100 a 240 V

- O carregador foi concebido para uma tensão elétrica de 100 a 240 V e, por conseguinte, pode ser utilizado em todo o mundo. Tenha em atenção que, para tal, é necessário um adaptador específico do país.
 - Poderá encontrar uma seleção adequada de produtos Hama em www.hama.com.
-
- Encaixe cuidadosamente a consola de jogos na estação de carregamento multicontrolador e certifique-se de que a mesma assenta corretamente.
 - Com a estação de carregamento multicontrolador, pode carregar, em simultâneo, duas baterias Xbox One S.
 - Encaixe cuidadosamente o(s) controlador(es) Xbox One com bateria numa das estações de carregamento de controladores (1).
 - Após um encaixe correto, o LED de indicação (2) correspondente acende-se a vermelho durante o processo de carregamento.
 - Assim que o processo de carregamento estiver concluído, o respetivo LED de indicação (2) acende-se a verde.
 - Após a conclusão do processo de carregamento, retire os respetivos controladores Xbox One S da estação de carregamento de controladores (1).

Nota

- Tenha em atenção que, para o carregamento simultâneo de dois controladores Xbox One S, o tempo de carregamento aumenta em conformidade.
- Contudo, o carregamento dos controladores Xbox One S através da estação de carregamento de controladores (1) apenas é possível se as estações de carregamento multicontroladoras estiverem ligadas à tensão elétrica.

Nota

Se o consumo de corrente de todos os dispositivos ligados exceder a potência máx. do produto, pode acontecer que os dispositivos sejam carregados mais lentamente ou mesmo que não sejam carregados.

4.1 Colocação em funcionamento e preparação

- Retire a tampa do compartimento das pilhas do seu controlador XBOX One juntamente com as pilhas colocadas.
- Insira a bateria fornecida com a tampa integrada, na polaridade correta.
- A bateria está agora operacional.

Aviso

- Certifique-se de que o consumo de corrente total nas 2 tomadas USB não excede os 500 mA.
- Para tal, consulte os manuais de instruções ou as indicações técnicas dos dispositivos ligados e da sua consola de jogos.
- É importante que respeite as informações e indicações de segurança fornecidas nos mesmos relativamente à alimentação dos dispositivos.

5. Manutenção e conservação

Limpe o produto apenas com um pano sem fiapos ligeiramente humedecido e não utilize produtos de limpeza agressivos.
Certifique-se de que não entra água para dentro do produto.

6. Exclusão de garantia

A Hama GmbH & Co KG não assume qualquer responsabilidade ou garantia por danos provocados pela instalação, montagem ou manuseamento incorrectos do produto e não observação do das instruções de utilização e/ou das informações de segurança.

7. Contactos e apoio técnico

Em caso de dúvidas sobre o produto, contacte o serviço de assistência ao produto da Hama.

Linha de apoio ao cliente: +49 9091 502-115 (alemão/inglês)

Para mais informações sobre os serviços de apoio ao cliente, visite: www.hama.com

8. Indicações de eliminação

Nota em Protecção Ambiental:



Após a implementação da directiva comunitária 2012/19/EU e 2006/66/EU no sistema legal nacional, o seguinte aplica-se: Os aparelhos eléctricos e electrónicos, bem como baterias, não podem ser eliminados juntamente com o lixo doméstico. Consumidores estão obrigados por lei a colocar os aparelhos eléctricos e electrónicos, bem como baterias, sem uso em locais públicos específicos para este efeito ou no ponto de venda. Os detalhes para este processo são definidos por lei pelos respectivos países. Este símbolo no produto, o manual de instruções ou a embalagem indicam que o produto está sujeito a estes regulamentos. Reciclando, reutilizando os materiais dos seus velhos aparelhos/baterias, esta a fazer uma enorme contribuição para a protecção do ambiente.

Kumanda elemanları ve göstergeler

1. 2 x Controller şarj istasyonu
2. LED gösterge, şarj işlemi
3. 2 x USB bağlantısı
4. Konsol braket
5. LED gösterge
6. Şebeke adaptörü bağlantısı
7. 100-240 V şebeke adaptörü
8. Dişi terminaller
9. Xbox One Controller için 2 x akü paketi

Bir Hama ürünü satın aldığınız için teşekkür ederiz! Biraz zaman ayırın ve önce aşağıda verilen talimatları ve bilgileri iyice okuyun. Bu kullanım kılavuzunu güvenli bir yerde saklayın ve gerektiğinde yeniden okuyun. Bu cihazı başkasına sattığınızda, bu kullanma kılavuzunu da yeni sahibine birlikte verin.

1. Uyarı sembollerinin ve uyarıların açıklanması



Uyarı

Güvenlik uyarılarını işaretlemek veya özellikle tehlikeli durumlara dikkat çekmek için kullanılır.



Uyarı

Ek bilgileri veya önemli uyarıları işaretlemek için kullanılır

2. Paketin içindekiler

- Xbox One S için Multistand
- 100-240 V şebeke adaptörü
- Bu kullanma kılavuzu

3. Güvenlik uyarıları

- Bu ürün ticari olmayan özel evsel kullanım için öngörülmüştür.
- Bu ürünü sadece amacına uygun olarak kullanınız.
- Cihazı pisliklere, neme ve aşırı ısınmaya karşı koruyunuz ve sadece kuru ortamlarda kullanınız.
- Tüm kabloları kaçış yollarını bloke etmeyecek veya tikezleme tehlikesi oluşturmayacak şekilde döşeyiniz!
- Kablo bükülmemeli ve herhangi bir yere sıkıştırılmamalıdır.
- Ürünü yere düşürmeyin ve çok aşırı sarsıntılara maruz bırakmayın.

- Çocukları ambalaj malzemelerinden uzak tutun, boğulma tehlikesi mevcuttur.
- Çocukların cihazla oynaması yasaktır. Temizlik işlemlerinin ve kullanıcı yönetiminin çocuklar tarafından yetişkin nezareti olmadan yapılması yasaktır.
- Ambalaj malzemelerini yerel olarak geçerli talimatlara uygun olarak atık toplamaya veriniz.
- Cihazda herhangi bir değişiklik yapmayınız. Aksi takdirde her türlü garanti hakkı kaybolur.



Uyarı – Şarj istasyonu

- Ürünü sadece bu amaç için izin verilen bir prizde çalıştırınız. Şebeke prizine daima kolayca erişilebilmelidir.
- Hasarlı olduğu açıkça görünen ürünleri çalıştırmayın.
- Cihazı kendiniz onarmaya veya bakımını yapmaya çalışmayınız. Tüm bakım çalışmalarını yetkili usta personele yaptırınız.

4. Devreye alma ve çalıştırma



Not

- Oyun konsolunuzun kullanım kılavuzundaki bilgilere ve uyarılara da dikkat edin.
- Oyun konsolunu ürün içerisine doğru yerleştirmeye dikkat edin.
- Auto-Switch-Off özelliğine ilişkin ek açıklama: Multistand ürününün bu versiyonunda belirli bir süre sonunda, Controller cihazları şarj olduktan sonra şarj yuvalarının LED'lerini devre dışı bırakan bir zamanlayıcı takılmıştır. Bu sayede gereksiz enerji tüketiminin önüne geçilmektedir. Buna göre, tam bir şarj işlemi sonrasında kapalı olan bir şarj LED kullanılmaya hazır bir Controller cihazına işaret eder.
- Şebeke adaptörünün dişi terminalini (8) Multistand şarj istasyonunun dişi bağlantısına (6) takın.
- 100-240 V şebeke adaptörünü (7) ruhsatlı ve rahat bir erişim mesafesinde olan bir elektrik prizine bağlayın
- Enerji beslemesi etkin olduğunda LED Power göstergesi (5) yeşil renkte yanar.



Not – Şebeke gerilimi 100-240 V

- Şarj cihazı 100-240 V değerinde şebeke gerilimi için uygun olduğundan tüm dünyada kullanılabilir. Bu durumda ülkeye özel bir adaptör kullanılması gerektiğini dikkate alın.
- Buna uygun Hama ürünlerinin seçkisi için, bkz. www.hama.com.

- Oyun konsolunu dikkatle Multistand şarj istasyonuna yerleştirin ve oyun konsolunun doğru oturduğundan emin olun.
- Multistand şarj istasyonu ile aynı zamanda iki adet Xbox One S aküyü şarj edebilirsiniz.
- Xbox One Controller cihazını akü paketiyle dikkatlice Controller şarj istasyonlarından (1) birine takın.
- Doğru yerleştirdikten sonra şarj işlemi sırasında ilgili LED (2) göstergesi kırmızı renkte yanar.
- Şarj işlemi tamamlandıktan sonra ilgili LED göstergesi (2) yeşil renkte yanar.
- Şarj işlemi tamamlandıktan sonra ilgili Xbox One S Controller cihazını Controller şarj istasyonundan alın (1).



Not

- İki adet Xbox One S Controller paketi aynı anda şarj edilecek olursa şarj süresinin de uzadığını dikkate alın.
- Xbox One S Controller cihazlarının Controller şarj istasyonları (1) üzerinden şarj edilmesi, sadece Multistand şarj istasyonları şebeke gerilimine bağlıysa olanaklıdır.



Not

Bağlı olan tüm cihazların elektrik gücü çekişi ürünün maksimum gücünü aştığında cihazların daha yavaş şarj olması veya hiç şarj olmaması durumu görülebilir.

4.1 Devreye alma ve hazırlama

- XBOX One Controller cihazına ait akü bölmesi kapağını ve bataryaları çıkartın
- Entegre batarya bölmesi kapaklı ekteki aküyü kutuplarına dikkat ederek yerleştirin
- Akü artık kullanılmaya hazırdır



Uyarı

- 2 USB yuvasındaki toplan akım tüketiminin 500 mA'den fazla olmadığından emin olun.
- Bu amaçla, bağlı olan cihazların ve oyun konsolunuzun kullanma kılavuzlarına veya teknik bilgilerine başvurun.
- Bu kılavuzlarda ve teknik bilgilerde cihazınızın elektrik beslemesi için verilen güvenlik uyarılarına uyun.

5. Bakım ve temizlik

Bu cihazı sadece lifsiz, hafif nemli bir bez ile silin ve agresif temizleyiciler kullanmayın.

Ürünün içine su girmemesine dikkat edin.

6. Garanti reddi

Hama GmbH & Co. KG şirketi yanlış kurulum, montaj ve ürünün amacına uygun olarak kullanılmaması durumunda veya kullanım kılavuzu ve/veya güvenlik uyarılarına uyulmaması sonucu oluşan hasarlardan sorumluluk kabul etmez ve bu durumda garanti hakkı kaybolur.

7. Servis ve destek

Ürünle ilgili herhangi bir sorunuz varsa, lütfen HAMA ürün danışmanlığına başvurunuz.

Hotline: +49 9091 502-115 (Alm/İng)

Diğer destek bilgileri için, bkz.: www.hama.com

8. Atık Toplama Bilgileri

Çevre koruma uyarısı:



Avrupa Birliği Direktifi 2012/19/EU ve 2006/66/EU ulusal yasal uygulamalar için de geçerli olduğu tarihten itibaren: Elektrikli ve elektronik cihazlarla piller normal evsel çöpe atılmamalıdır. Tüketiciler için, artık çalışmayan elektrikli ve elektronik cihazları piller, kamuya ait toplama yerlerine veya satın alındıkları yerlere götürülmelidir. Bu konu ile ilgili ayrıntılar ulusal yasalarla düzenlenmektedir. Ürün üzerinde, kullanma kılavuzunda veya ambalajda bulunan bu sembol tüketiciyi bu konuda uyarır. Eski cihazların geri kazanımı, yapıldıkları malzemelerin değerlendirilmesi veya diğer değerlendirme şekilleri ile, çevre korumasına önemli bir katkıda bulunursunuz. Yukarıda adı geçen atık toplama kuralları Almanya'da piller ve aküler için de geçerlidir.

Elemente de comandă și afișaje

1. 2 x stație de încărcare Controlere
2. Afișaj LED proces încărcare
3. 2 x conector USB
4. Suport consolă
5. Afișaj LED
6. Conector element de rețea
7. Element de rețea 100-240 V
8. Mufă rotundă
9. 2 x acumulator pentru Xbox One Controller

Vă mulțumim că ați optat pentru un produs Hama. Pentru început vă rugăm să vă lăsați puțin timp și să citiți complet următoarele instrucțiuni și indicații. Vă rugăm să păstrați manualul de utilizare la loc sigur pentru o consultare ulterioară în caz de nevoie. În caz de înstrăinare a aparatului vă rugăm să predați și acest manual noului proprietar.

1. Explicarea simbolurilor de avertizare și indicații

Avertizare

Se folosește la marcarea instrucțiunilor de siguranță sau la concentrarea atenției în caz de pericol și riscuri mari.

Instrucțiune

Se folosește pentru marcarea informațiilor și instrucțiunilor importante.

2. Conținutul pachetului

- Suport multiplu pentru Xbox One S
- Element de rețea 100-240 V
- Acest manual de utilizare

3. Instrucțiuni de siguranță

- Produsul este conceput numai pentru utilizare privată și nu profesională.
- Folosiți produsul numai în scopul pentru care a fost conceput.
- Protejați produsul de impurități, umiditate, supraîncălzire și utilizați-l numai în mediu uscat.
- Pozați cablurile astfel încât să nu vă împiedicați de ele și să nu blocheze ieșirile de urgență!
- Nu îndoiiți și nu striviți cablul.
- Nu lăsați produsul să cadă și nu îl supuneți trepidațiilor puternice.

- Nu lăsați copiii să se joace cu materialul pachetului, prezintă pericol de sufocare.
- Copiii nu au voie să se joace cu aparatul. Curățarea și întreținerea făcută de utilizator nu au voie să fie executate de copii nesupravegheați.
- Reciclarea materialului pachetului se execută conform normelor locale de salubritate în vigoare.
- Nu executați modificări la aparat. În acest fel pierdeți orice drept la garanție.

Avertizare - Stație de încărcare

- Exploatați aparatul numai la o priză de rețea aprobată în acest sens. Priza trebuie să fie permanent și ușor accesibilă.
- Nu utilizați produsul în continuare dacă prezintă cazuri evidente de deteriorări.
- Nu încercați să reparați sau să depanați aparatul. Operațiile de reparații se execută numai de personal de specialitate.

4. Punerea în funcțiune și utilizarea

Indicație

- Vă rugăm să respectați atât indicațiile, cât și avertizările din manualul de utilizare al consolei dumneavoastră de joc.
- Vă rugăm să aveți grijă la instalarea corectă a consolei de joc în produs.
- Explicație suplimentară referitoare la opțiunea Auto-Switch-Off:
În această nouă versiune a suportului multiplu a fost integrat un temporizator care dezactivează după o anumită perioadă LED-urile bazei de încărcare, imediat după ce controlerele sunt încărcate complet. Prin aceasta se evită luminile inutile și se economisește energie. Astfel, după un proces de încărcare complet, LED de încărcare stins indică un controler pregătit complet de funcționare.
- Conectați mufa rotundă (8) a elementului de rețea cu conectorul rotund (6) al suportului multiplu al stației de încărcare.
- Conectați elementul de rețea 100-240 V (7) cu o priză autorizată și ușor accesibilă.
- În cazul alimentării active cu curent afișajul LED Power (5) luminează verde.

Indicație – tensiune de rețea 100-240 V

- Încărcătorul este adecvat pentru o tensiune de rețea de 100-240 V, fiind astfel global utilizabil. Vă rugăm să aveți în vedere faptul că este necesar un adaptor specific fiecărei țări.
- Un sortiment corespunzător de produse Hama găsiți la www.hama.com.

- Introduceți cu grijă consola de joc în stația de încărcare cu suport multiplu și aveți grijă la poziționarea corectă a consolei de joc.
- Prin intermediul suportului multiplu al stației de încărcare puteți încărca simultan două acumuloare Xbox One S.
- Introduceți Controlerul/rele Xbox One cu acumulator într-una din stațiile de încărcare (1).
- După introducerea corectă, afișajul LED (2) corespunzător luminează în culoarea roșie în timpul procesului de încărcare.
- La terminarea procesului de încărcare afișajul LED (2) luminează verde.
- După finalizarea procesului de încărcare, scoateți controlerul Xbox One S respectiv din de încărcare pentru controlere (1).

Indicație

- În cazul încărcării simultane a două Controlere Xbox One S timpul de încărcare se prelungește corespunzător.
- Încărcarea Controlerelor Xbox One S prin stația de încărcare (1) este posibilă numai dacă suportul multiplu este conectat la tensiune de alimentare.

Indicație

Dacă consumul de curent al tuturor aparatelor finale conectate depășește puterea max. a produsului, se poate întâmpla ca aparatele finale să se încarce mai încet sau, dacă este cazul, de loc.

4.1 Punerea în funcțiune și pregătirea

- Îndepărtați capacul compartimentului bateriei controlerului dumneavoastră XBOX One și bateriile introduse
- Introduceți acumulatorul livrat cu capac integrat pentru compartimentul bateriilor, respectând polaritatea corectă
- Acum, acumulatorul este pregătit pentru funcționare

Avertizare

- Consumul total de curent la cele 2 conectoare USB nu trebuie să depășească 500 mA.
- Pentru aceasta, informați-vă în manualele de utilizare sau în indicațiile tehnice ale aparatelor conectate și ale consolei dumneavoastră de joc.
- Vă rugăm să respectați întocmai specificațiile tehnice și indicațiile de siguranță cuprinse în acestea în privința alimentării cu curent a aparatelor dumneavoastră.

5. Întreținere și revizie

Curățați acest produs numai cu o cârpă fără scame, puțin umedă și nu folosiți detergenți agresivi. Aveți grijă să nu intre apă în produs.

Aveți grijă să nu intre apă în produs.

6. Excludere de garanție

Hama GmbH & Co. KG nu își asumă nici o răspundere sau garanție pentru pagube cauzate de montarea, instalarea sau folosirea necorespunzătoare a produsului sau nerespectarea instrucțiunilor de folosire sau/și a instrucțiunilor de siguranță.

7. Service și suport

Dacă aveți întrebări adresați-vă la Hama consultanță privind produsul.

Hotline: +49 9091 502-115 (Ger./Ang.)

Alte informații de suport găsiți aici:

www.hama.com

8. Informații pentru reciclare

Instrucțiuni pentru protecția mediului înconjurător:

 Din momentul aplicării directivelor europene 2012/19/EU în dreptul național sunt valabile următoarele: Aparatele electrice și electronice nu pot fi salubritate cu gunoiul menajer.

Consumatorul este obligat conform legii să predea aparatele electrice și electronice la sfârșitul duratei de utilizare la locurile de colectare publice sau înapoi de unde au fost cumpărate. Detaliile sunt reglementate de către legislația țării respective. Simbolul de pe produs, în instrucțiunile de utilizare sau pe ambalaj indică aceste reglementări. Prin reciclarea, revalorificarea materialelor sau alte forme de valorificare a aparatelor scoase din uz aduceți o contribuție importantă la protecția mediului nostru înconjurător.

Manöverelement och indikeringar

1. 2 x laddstation för controller
2. LED-indikering av laddning
3. 2 x USB-anslutning
4. Konsolfäste
5. LED-indikering
6. Nätadapter-anslutning
7. Nätadapter 100-240 V
8. Rundkontakt
9. 2 x batteripaket för Xbox One Controller

Tack för att du valt att köpa en Hama produkt. Ta dig tid och läs först igenom de följande anvisningarna och hänvisningarna helt och hållet. Förvara sedan den här bruksanvisningen på en säker plats för att kunna titta i den när det behövs. Om du gör dig av med apparaten ska du lämna bruksanvisningen till den nya ägaren.

1. Förklaring av varningssymboler och hänvisningar



Varning

Används för att markera säkerhetshänvisningar eller för att rikta uppmärksamheten mot speciella faror och risker.



Hänvisning

Används för att markera ytterligare information eller viktiga hänvisningar.

2. Förpackningens innehåll

- Multistativ för Xbox One S
- Nätadapter 100-240 V
- denna bruksanvisning

3. Säkerhetsanvisningar

- Produkten är avsedd för privat hemanvändning, inte yrkesmässig användning.
- Använd bara produkten till det som den är avsedd för.
- Skydda produkten mot smuts, fukt och överhettning och använd den bara i inomhusmiljöer.
- Dra alla kablar på sådant sätt att man inte riskerar att snubbla på dem och så att räddningsvägar inte blockeras!
- Böj och kläm inte kabeln.
- Tappa inte produkten och utsätt den inte för kraftiga vibrationer.

- Det är viktigt att barn hålls borta från förpackningsmaterialet. Det finns risk för kvävning.
- Barn får inte leka med apparaten. Rengöring och skötsel genom användaren får inte göras av barn utan uppsikt.
- Kassera förpackningsmaterialet direkt enligt lokalt gällande kasseringsregler.
- Förändra ingenting på produkten. Då förlorar du alla garantianskrå.



Varning – laddstation

- Använd bara produkten när den är ansluten till ett godkänt uttag. Eluttaget måste alltid vara lätt att nå.
- Fortsätt inte använda produkten när den har tydliga skador.
- Försök inte serva eller reparera produkten själv. Överlåt allt servicearbete till ansvarig fackpersonal.

4. Idrifttagning och användning



Observera

- Beakta även informationen och varningarna i bruksanvisningen till din spelkonsol.
- Var noga med att sätta in spelkonsolen korrekt i produkten.
- Mer information rörande funktionen för automatisk avstängning:
I denna nya version av multistativet är en timer inbyggd, som efter en viss tid deaktiverar lysdioderna på laddningsfacken när kontrollern är fulladdad. På så sätt undviker man att lysdioderna är tända när det inte behövs, och sparar energi. En släckt laddningslysdiod efter en fullständigt genomförd laddning signalerar därmed att kontrollern är redo att användas.
- Sätt rundkontakten (8) i nätadaptern i rundkontakt-ingången (6) i multistativ-laddstationen.
- Koppla in 100-240 V-adaptern (7) i ett godkänt och lättåtkomligt uttag.
- Vid aktiv strömförsörjning lyser LED-indikeringen för ström (5) blått.

Observera – nätspänning 100-240 V

- Laddaren är avsedd för en nätspänning på mellan 100 och 240 V och kan därför användas över hela världen. Tänk på att du kan behöva en adapter i det aktuella landet.
- Du hittar ett passande urval av Hama-produkter på www.hama.com.

- Sätt försiktigt in spelkonsolen i multistativ-laddaren och säkerställ att spelkonsolen sitter korrekt.
- Med multistativ-laddningsstationen kan två Xbox One S batterier laddas samtidigt.
- Koppla försiktigt in en/ flera Xbox One Controller med batteripaket i en av controller-laddarna (1).
- Efter korrekt inkoppling tänds tillhörande LED-indikering (2) och lyser rött under laddningen.
- När laddningen är slutförd lyser tillhörande LED-indikering (2) grönt.
- Ta efter avslutad laddning ut respektive Xbox One S-controller ur controller-laddaren (1).

Observera

- Tänk på att laddningstiden förlängs motsvarande om två Xbox One S Controller Packs laddas samtidigt.
- Xbox One S Controllern kan dock endast laddas via controller-laddaren (1) om multistativ-laddaren är ansluten till nätspänningen.

Information

Överskrider strömförbrukningen av alla anslutna enheter den maximala effekten av laddstationen laddas de anslutna enheter långsammare eller möjligtvis inte alls.

4.1 Idrifttagning och förberedelse

- Ta av locket till batterifacket från XBOX One-controllern och ta ut de isatta batterierna
- Sätt in medföljande batteri med integrerat lock för batterifack med polerna åt rätt håll
- Batteriet är nu redo att användas

Varning

- Se till att den totala strömförbrukningen på båda USB-ingångar inte blir större än max 500 mA.
- Se bruksanvisningarna eller tekniska data till de anslutna enheterna och till spelkonsolen.
- Observera alltid de uppgifter och säkerhetsanvisningar som anges där rörande strömförsörjning av enheterna.

5. Service och skötsel

Använd bara en luddfri, lätt fuktad trasa till produktens rengöring och använd inga aggressiva rengöringsmedel. Var noga med att det inte tränger in vatten i produkten.

6. Garantifriskrivning

Hama GmbH & Co. KG övertar ingen form av ansvar eller garanti för skador som beror på olämplig installation, montering och olämplig produktanvändning eller på att bruksanvisningen och/eller säkerhetsanvisningarna inte följs.

7. Service och support

Kontakta Hama produktrådgivning om du har frågor om produkten.

Hotline: +49 9091 502-115 (ty/eng)

Du hittar mer support-information här: www.hama.com

8. Kasseringshänvisningar

Not om miljöskydd:



Efter implementeringen av EU direktiv 2012/19/EU och 2006/66/EU i den nationella lagstiftningen, gäller följande: Elektriska och elektroniska apparater samt batterier får inte kastas i hushållssoptorna. Konsumenterna är skyldiga att återlämna elektriska och elektroniska apparater samt batterier vid slutet av dess livslängd till, för detta ändamål, offentliga uppsamlingsplatser. Detaljer för detta definieras via den nationella lagstiftningen i respektive land. Denna symbol på produkten, instruktionsmanualen eller på förpackningen indikerar att produkten innefattas av denna bestämmelse. Genom återvinning och återanvändning av material/ batterier bidrar du till att skydda miljön och din omgivning.

Hallintalaitteet ja näytöt

1. 2 x ohjaimen-latausasema
2. Latauksen LED-näyttö
3. 2 x USB-liitäntä
4. Konsoliteline
5. LED-näyttö
6. Verkkolaiteliitäntä
7. 100-240 V:n verkkolaite
8. Pyöreä pistoke
9. 2 x akku Xbox One -ohjaimelle

Suurkiitos, että valitsit Hama-tuotteen.

Varaa aikaa ja lue seuraavat ohjeet ensin kokonaan läpi. Säilytä sen jälkeen tämä käyttöohje varmassa paikassa, jotta voit tarvittaessa tarkistaa siitä eri asioita. Jos luovut laitteesta, anna tämä käyttöohje sen mukana uudelle omistajalle.

1. Varoitusten ja ohjeiden selitykset



Varoitus

Käytetään turvaohjeiden merkitsemiseen ja huomion kiinnittämiseen erityisiin vaaroihin ja riskeihin.



Ohje

Käytetään lisätietojen tai tärkeiden ohjeiden merkitsemiseen

2. Pakkauksen sisältö

- Multistand-latausasema (Xbox One S)
- 100-240 V:n verkkolaite
- Tämä käyttöohje

3. Turvaohjeet

- Tuote on tarkoitettu yksityiseen, ei-kaupalliseen kotikäyttöön.
- Käytä tuotetta ainoastaan ohjeiden mukaiseen tarkoitukseen.
- Suojaa tuote lialta, kosteudelta ja ylikuumenemiselta ja käytä tuotetta vain kuivassa ympäristössä.
- Sijoita kaikki johdot siten, ettei niistä aiheudu kompastumisvaaraa eivätkä ne tuki poistumiseita!
- Älä taita johtoa äläkä aseta sitä puristuksiin.
- Älä päästä laitetta putoamaan, äläkä altista sitä voimakkaalle värinälle.

- Pidä pakkausmateriaalit poissa lasten ulottuvilta, niistä aiheutuu tukehtumisvaara.
- Lapset eivät saa leikkiä laitteella. Lapset eivät saa suorittaa laitteen puhdistusta ja huoltoa ilman valvontaa.
- Hävitä pakkausmateriaalit heti paikallisten jätehuoltomääräysten mukaisesti.
- Älä tee muutoksia laitteeseen. Muutosten tekeminen aiheuttaa takuun raukeamisen.



Varoitus – latausasema

- Ota tuotteeseen virta ainoastaan sallitusta pistorasiasta. Pistorasian tulee olla aina helposti käden ulottuvilla.
- Älä käytä tuotetta enää, jos se on ilmeisesti vaurioitunut.
- Älä yritä huoltaa tai korjata laitetta itse. Jätä kaikki huoltotyöt vastuulliselle ammattihenkilöstölle.

4. Käyttöönotto ja käyttö



Ohje

- noudata myös pelikonsolisi käyttöohjekirjan sisältämiä ohjeita ja varoituksia.
- varmista, että sijoitat pelikonsolin oikein paikalleen tuotteen sisään.
- Auto-Switch-Off-ominaisuuden lisäselvitys: Tähän monitoimilatausaseman uuteen versioon asennettiin ajastin, joka tietyn ajan jälkeen sammuttaa latausaloitusten LED-valot, sen jälkeen kun ohjaimet on ladattu täyteen. Tällä vältetään valojen turha palaminen ja säästetään enrgiaa. Latauksen jälkeen sammutettavalla lataus-LED-valolla lisäksi ilmaistaan ohjaimen olevan täysin valmiina käytettäväksi.
- Työnnä verkkolaitteen pyöreä pistoke (8) Multistand-latausaseman pyöreään liitäntään (6).
- Kytke 100-240 V:n verkkolaite (7) hyväksytyyn ja helppopääsyiseen pistorasiaan.
- Kun virransyöttö on aktiivisena, LED-näyttö Power (5) palaa sinisenä.

Ohje – verkkojännite 100-240 V

- Laturi soveltuu 100-240 V:n verkkojännitteelle ja sopii siten käyttöön kaikkialla maailmassa. Huomaa, että tätä varten tarvitaan maakohtainen sovitin.
- Valikoima tähän sopivia Hama-tuotteita on osoitteessa www.hama.com

- Aseta pelikonsoli varovasti monitoimilatausasemaan ja huolehdi siitä, että se asettuu oikein paikalleen.
- Multistand-latausasemalla voi ladata samanaikaisesti kahta Xbox One S -akkuja.
- Aseta Xbox One -ohjain/-ohjaimet ja akku varovasti ohjainten latausasemiin (1).
- Oikean kytkennän jälkeen vastaava LED-valo (2) palaa latauksen aikana punaisena.
- Heti kun lataaminen on suoritettu loppuun, vastaava LED-näyttö (2) palaa sinisenä.
- Poista latauksen jälkeen kyseinen Xbox One S-ohjain latausasemasta (1).

Ohje

- Huomaa, että latausaika pitenee ladattaessa samanaikaisesti kahta Xbox One S -ohjainta
- Xbox One S -ohjaimen lataaminen ohjaimen latausaseman (1) kautta on mahdollista vain, kun Multistand-latausasema on kytketty verkkojännitteeseen.

Ohje

Jos kaikkien liitettyjen päätelaitteiden ottovirta ylittää tuotteen maks. tehon, voit tapahtua, että päätelaitteita ladataan hitaammin tai mahdollisesti niitä ei ladata ollenkaan.

4.1 Käyttöönotto ja valmistelu

- poista XBOX One -ohjaimen akkulokeron kansi yhdessä asetettujen akkujen kanssa
- aseta integroidulla akkulokerosuojuksella varustettu akku oikein päin (napaisuus huomioiden) paikalleen.
- akku on nyt käyttövalmis

Varoitus

- Varmista, ettei kokonaisvirranotto 2 USB-liitännässä ole yli 500 mA.
- Tutustu tämän osalta liitettyjen laitteiden ja pelikonsolin käyttöohjeisiin tai teknisiin tietoihin.
- Noudata ehdottomasti niiden sisältämiä laitteiden virransyöttöä koskevia arvoja ja turvallisuusohjeita.

5. Hoito ja huolto

Puhdista tämä tuote ainoastaan nukkaamattomalla, kevyesti kostutetulla liinalla äläkä käytä syövyttäviä puhdistusaineita.
Varmista, ettei tuotteen sisään pääse vettä.

6. Vastuun rajoitus

Hama GmbH & Co. KG ei vastaa millään tavalla vahingoista, jotka johtuvat epäasianmukaisesta asennuksesta tai tuotteen käytöstä tai käyttöohjeen ja/tai turvaohjeiden vastaisesta toiminnasta.

7. Huolto ja tuki

Tuotetta koskevilla kysymyksissä pyydämme kääntymään Haman tuoteneuvonnan puoleen.
Tukilinja: +49 9091 502-115 (saksa/englanti)
Lisää tukitietoja on osoitteessa www.hama.com

8. Hävittämishojeet

Ympäristönsuojelua koskeva ohje:



Siitä lähtien, kun Euroopan unionin direktiivi 2012/19/EU ja 2006/66/EU otetaan käyttöön kansallisessa lainsäädännössä, pätevät seuraavat määräykset: Sähkö- ja elektroniikkalaitteita ja paristoja ei saa hävittää talousjätteen mukana. Kuluttajalla on lain mukaan velvollisuus toimittaa sähkö- ja elektroniikkalaitteet niiden käyttöiän päätyttyä niille varattuihin julkisiin keräyspisteisiin tai palauttaa ne myyntipaikkaan. Tähän liittyvistä yksityiskohdista säädetään kulloisenkin osavaltion laissa. Näistä määräyksistä mainitaan myös tuotteen symbolissa, käyttöohjeessa tai pakkauksessa. Uudelleenkäytöllä, materiaalien/paristojen uudelleenkäytöllä tai muilla vanhojen laitteiden uudelleenkäyttötavoilla on tärkeä vaikutus yhteisen ympäristömme suojelussa.

hama®

**Hama GmbH & Co KG
86652 Monheim / Germany
www.hama.com**

All listed brands are trademarks of the corresponding companies. Errors and omissions excepted, and subject to technical changes. Our general terms of delivery and payment are applied.

00115514/03.17