

00054873  
(DIR3020BT)

# *hama*



## Digital Radio

## Digital-Radio

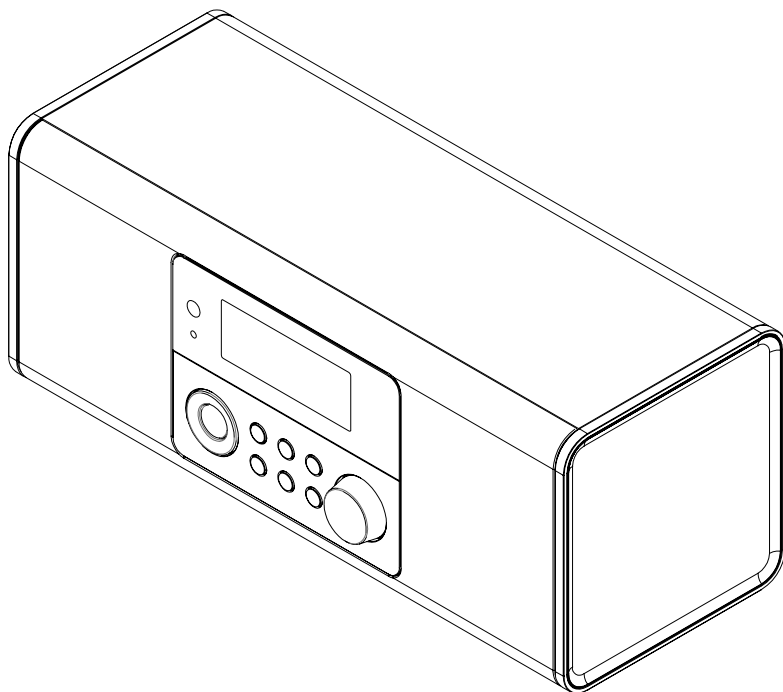

Operating Instructions / Bedienungsanleitung / Mode d'emploi / Instrucciones de uso /  
Руководство по эксплуатации / Istruzioni per l'uso / Gebruiksaanwijzing / Οδηγίες χρήσης / Instrukcja obsługi /  
Használati útmutató / Návod k použití / Návod na použitie / Manual de instruções / Kullanma kılavuzu /  
Manual de utilizare / Bruksanvisning / Käyttöohje / Работна инструкция / Betjeningsvejledning / Manuelt stasjonssøk



## 1. Inhaltsverzeichnis

<b>1. Inhaltsverzeichnis</b>	<b>2</b>
<b>2. Einleitung</b>	<b>5</b>
2.1 Erklärung von Warnsymbolen und Hinweisen	5
2.2 Packungsinhalt	5
<b>3. Sicherheitshinweise</b>	<b>6</b>
<b>4. Informationen und Hinweise vor der Inbetriebnahme</b>	<b>7</b>
<b>5. Aufbau des Radios und des Zubehörs</b>	<b>8</b>
5.1 Rückseitenansicht	8
5.2 Frontansicht	9
<b>6. Bedienkonzept</b>	<b>10</b>
6.1 Allgemeine Bedienung	10
6.2 Einstellungsmenü	10
6.3 Favoritenverwaltung	11
6.4 Musikbedienung	11
<b>7. Inbetriebnahme</b>	<b>12</b>
7.1 Radio anschließen und in Betrieb nehmen	12
7.2 Netzwerkverbindung / Internetverbindung vorbereiten	13
7.3 WLAN/Wi-Fi-Verbindung (drahtloses Netzwerk)	13
<b>8. Navigation und Steuerung</b>	<b>14</b>
8.1 Bedienmöglichkeiten	14
8.2 Sprachauswahl	14
8.3 Einrichtungsassistent	14
8.4 Zeiteinstellungen	14
8.5 Netzwerkverbindung halten	15
8.6 Netzwerkkassistent	15
8.7 Favoritenverwaltung	15
<b>9. Menüaufbau</b>	<b>16</b>
<b>10. DAB-Radio</b>	<b>17</b>
10.1 Senderliste	17
10.2 Vollständiger Suchlauf	17
10.3 Inaktive Sender löschen	17
10.4 DRC - Dynamic Range Control	17
10.5 Senderreihenfolge	17
<b>11. Internetradio &amp; Podcasts</b>	<b>18</b>
11.1 Land (Auf Basis der IP-Adresse des Radios)	18
11.2 Verlauf (Bei Ersteinrichtung noch nicht verfügbar beziehungsweise leer)	18
11.3 Suche	18



---

11.4	Länder	18
11.5	Populär	19
11.6	Entdecken	19
11.7	Sender hinzufügen und eigene Favoritenlisten anlegen/pflegen (Web-Browser notwendig)	19
11.8	Aufruf der Verwaltungsoberfläche	20
11.9	Eigene Sender hinzufügen	21
11.10	Sender löschen	22
<b>12.</b>	<b>UKW-Radio</b>	<b>23</b>
12.1	Automatische Sendersuche	23
12.2	Manuelle Sendersuche	23
12.3	Einstellungen	23
<b>13.</b>	<b>Bluetooth® Wiedergabe (RX)</b>	<b>24</b>
13.1	Ein Quellgerät verbinden	24
13.2	Wiedergabe über Bluetooth®	24
13.3	Weitere Einstellungen	24
<b>14.</b>	<b>Routinen</b>	<b>25</b>
14.1	Schlummer	25
14.2	Wecker	25
14.3	Timer	26
<b>15.</b>	<b>Systemeinstellungen - Übersicht</b>	<b>27</b>
<b>16.</b>	<b>Netzwerk &amp; Audio</b>	<b>28</b>
16.1	Interneteinstellungen	28
16.1.1	Netzwerkassistent	28
16.1.2	Verbindung zu einem WLAN herstellen	28
16.1.3	Pre-Shared-Key (PSK)	29
16.1.4	PIN	29
16.1.5	WPS Einrichtung	30
16.1.6	Einstellungen anzeigen	30
16.1.7	Manuelle Einstellungen	30
16.2	Bluetooth® Empfänger (BT RX)	33
16.2.1	Bluetooth® Empfänger	33
16.3	Equalizer	34

---



<b>17. Bildschirmeinstellungen</b> .....	<b>35</b>
17.1 Displaybeleuchtung .....	35
17.1.1 Betriebsmodus .....	35
17.1.2 Standbymodus .....	35
17.1.3 Schlummermodus .....	35
<b>18. System</b> .....	<b>36</b>
18.1 Einrichtungsassistent .....	36
18.2 Zeiteinstellungen .....	36
18.2.1 Zeit-/Datumseinstellung .....	36
18.2.2 Zeitsynchronisation .....	36
18.2.3 Zeitdarstellung .....	37
18.2.4 Zeitzone einstellen .....	37
18.2.5 Sommer- / Winterzeit .....	37
18.3 Sprache .....	37
18.4 Auto-Standby .....	37
18.5 Software-Update .....	37
18.6 Werkseinstellungen .....	37
<b>19. Über - Systeminformationen</b> .....	<b>38</b>
19.1 Info .....	38
19.2 Datenschutzerklärung .....	38
<b>20. Technische Daten</b> .....	<b>39</b>



## 2. Einleitung

Vielen Dank, dass Sie sich für ein Hama Produkt entschieden haben! Nehmen Sie sich Zeit und lesen Sie die folgenden Anweisungen und Hinweise zunächst ganz durch. Bewahren Sie diese Bedienungsanleitung anschließend an einem sicheren Ort auf, um bei Bedarf darin nachschlagen zu können. Sollten Sie das Gerät veräußern, geben Sie diese Bedienungsanleitung an den neuen Eigentümer weiter.

### 2.1 Erklärung von Warnsymbolen und Hinweisen

#### Gefahr eines elektrischen Schlages



Dieses Symbol weist auf eine Berührungsgefahr mit nicht isolierten Teilen des Produktes hin, die möglicherweise eine gefährliche Spannung von solcher Höhe führen, dass die Gefahr eines elektrischen Schlages besteht.

#### Warnung



Wird verwendet, um Sicherheitshinweise zu kennzeichnen oder um Aufmerksamkeit auf besondere Gefahren und Risiken zu lenken.

#### Hinweis



Wird verwendet, um zusätzlich Informationen oder wichtige Hinweise zu kennzeichnen.

### 2.2 Packungsinhalt

- Digitalradio DIR3020BT
- Netzteil 12V / 1A
- Kurzanleitung (mehrsprachig)

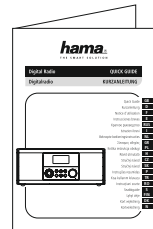
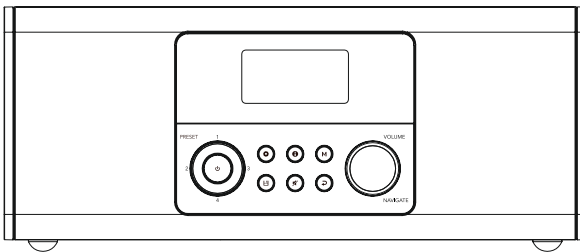



## 3. Sicherheitshinweise

- Das Produkt ist für den privaten, nicht-gewerblichen Haushaltsgebrauch vorgesehen.
- Schützen Sie das Produkt vor Schmutz, Feuchtigkeit und Überhitzung und verwenden Sie es nur in trockenen Räumen.
- Dieses Produkt gehört, wie alle elektrischen Produkte, nicht in Kinderhände!
- Lassen Sie das Produkt nicht fallen und setzen Sie es keinen heftigen Erschütterungen aus.
- Betreiben Sie das Produkt nicht außerhalb seiner in den technischen Daten angegebenen Leistungsgrenzen.
- Halten Sie Kinder unbedingt von dem Verpackungsmaterial fern, es besteht Erstickungsgefahr.
- Entsorgen Sie das Verpackungsmaterial sofort gemäß den örtlich gültigen Entsorgungsvorschriften.
- Nehmen Sie keine Veränderungen am Gerät vor. Dadurch verlieren sie jegliche Gewährleistungsansprüche.
- Betreiben Sie das Produkt nicht in unmittelbarer Nähe der Heizung, anderer Hitzequellen oder in direkter Sonneneinstrahlung.
- Benutzen Sie das Produkt nicht in Bereichen, in denen elektronische Produkte nicht erlaubt sind.
- Verwenden Sie den Artikel nur unter moderaten klimatischen Bedingungen.
- Das Produkt ist nur für den Gebrauch innerhalb von Gebäuden vorgesehen.
- Verwenden Sie das Produkt nicht in einer feuchten Umgebung und vermeiden Sie Spritzwasser.
- Verlegen Sie alle Kabel so, dass sie keine Stolpergefahr darstellen.
- Knicken und quetschen Sie das Kabel nicht.
- Ziehen Sie zum Entfernen des Kabels direkt am Stecker und niemals am Kabel.

### Gefahr eines elektrischen Schlages



- Öffnen Sie das Produkt nicht und betreiben Sie es bei Beschädigungen nicht weiter.
- Verwenden Sie das Produkt nicht, wenn der AC-Adapter, das Adapterkabel oder die Netzleitung beschädigt sind.
- Versuchen Sie nicht, das Produkt selbst zu warten oder zu reparieren. Überlassen Sie jegliche Wartungsarbeit dem zuständigen Fachpersonal.

### Warnung



- Hoher Schalldruck!
- Es besteht das Risiko eines Gehörschadens.
- Um einen Verlust des Hörsinns zu verhindern, vermeiden Sie das Hören bei großem Lautstärkepegel über lange Zeiträume.
- Halten Sie die Lautstärke immer auf einem vernünftigen Niveau. Hohe Lautstärken können – selbst bei kurzer Dauer – zu Hörschäden führen.
- Die Benutzung des Produktes schränkt Sie in der Wahrnehmung von Umgebungsgeräuschen ein. Bedienen Sie daher während der Benutzung keine Fahrzeuge oder Maschinen.



## 4. Informationen und Hinweise vor der Inbetriebnahme

Dieses Radio bietet Ihnen die Möglichkeit, nahezu alle Funktionen komfortabel mit dem Smartphone oder Tablet zu nutzen. Laden Sie sich dazu die kostenlose App UNDOK (Für iOS & Android) herunter.

### Hinweis UNDOK-App



Eine ausführliche Beschreibung der UNDOK-App und des vollen Funktionsumfangs finden Sie in unserem UNDOK-Guide unter: [www.hama.com](http://www.hama.com) -> 00054873 -> Downloads

### Hinweis – Empfang optimieren



- Um die optimale Empfangsleistung zu ermöglichen, beachten Sie bitte, dass die Antenne vollständig ausgefahren werden sollte und eine vertikale Ausrichtung hat.
- Gegebenenfalls sollten Sie verschiedene Standorte testen, um den bestmöglichen Empfang zu erreichen.





## 5. Aufbau des Radios und des Zubehörs

### 5.1 Rückseitenansicht

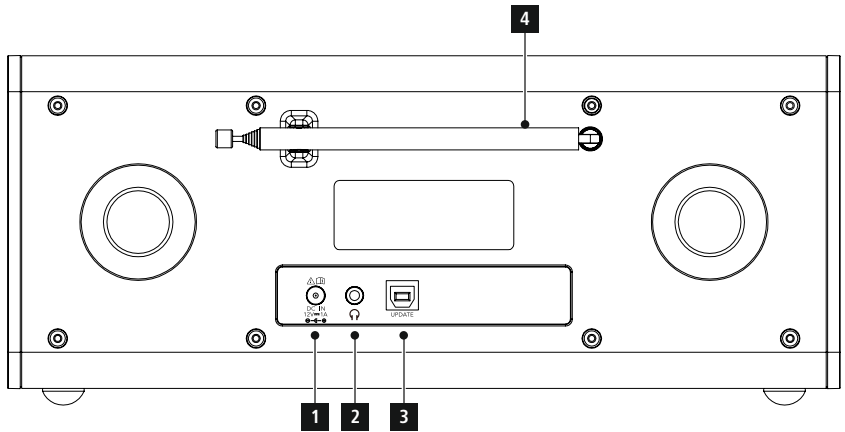

Nr.	Bezeichnung	Funktion
1	Netzanschluss	Anschluss des beiliegenden Netzadapters zur Stromversorgung
2	Kopfhöreranschluss (3.5mm)	Analoge Verbindung mit einem kabelgebundenen Kopfhörer mit 3.5mm Klinkenanschluss
3	Update-Port	USB-B Anschluss zur Aktualisierung der Firmware
4	Antenne	Antenne zum Empfang von DAB/UKW Signalen





## 5.2 Frontansicht

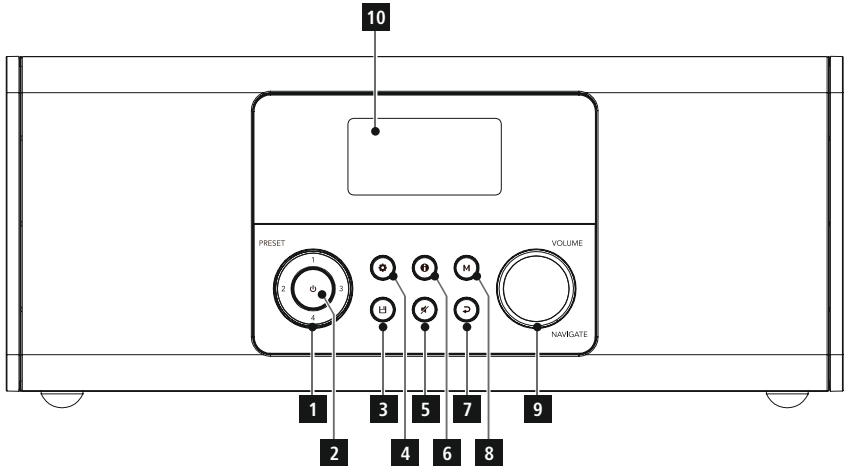

Nr.	Taste	Bezeichnung
1	1/2/3/4	Taste 1-4
2		Powertaste
3		Favoritenliste
4		Einstellungen
5		Stummschaltung
6		Information
7		Zurück
8		Modus
9		Navigation/OK/Lautstärke



## 6. Bedienkonzept

### 6.1 Allgemeine Bedienung

Symbol	Bezeichnung	Funktion
	Hand - Symbol	Einmaliges Drücken
	Hand - Symbol	Mehrmaliges Drücken
	Hand - Symbol	Wiederholtes Drücken
	Hand - Symbol	Halten für 3 Sekunden

Taste	Bezeichnung	Funktion
	Drehknopf Navigation	<ul style="list-style-type: none"><li>• Navigation vorwärts im aktuellen Menü</li><li>• Navigation rückwärts im aktuellen Menü</li><li>• Reduziert die Lautstärke der aktuellen Wiedergabe</li><li>• Erhöht die Lautstärke der aktuellen Wiedergabe</li></ul>
	Drehknopf [OK] - Taste	<ul style="list-style-type: none"><li>• Bestätigungstaste zum Öffnen des aktuell markierten Menüs bzw. der markierten Funktion</li><li>• Umschaltung zwischen den vorhandenen Darstellungsformen (Bild Vollbildschirm / Splitscreen)</li></ul>
	[POWER] - Taste	<ul style="list-style-type: none"><li>• Ausschalten und Einschalten des Radios</li></ul>
	[INFO] - Taste	Ändert die inhaltliche Darstellung der Senderinformationen (Genre/ Artist/Informationen)
	[MODE] - Taste	Durch wiederholtes Drücken wird zwischen den Betriebsmodi gewechselt

### 6.2 Einstellungsmenü

Taste	Bezeichnung	Funktion
	[SETTINGS] - Taste	Öffnet das Einstellungsmenü des aktuell aktiven Modus
	[BACK] - Taste	<ul style="list-style-type: none"><li>• Öffnet die Sendersuche / Senderliste (DAB)</li><li>• Umschaltung zwischen Einstellung von Lautstärke und manueller Frequenzeinstellung (UKW)</li><li>• Zurück zum vorherigen Menü</li></ul>



### 6.3 Favoritenverwaltung

Taste	Bezeichnung	Funktion
	[PRESET 1] - Taste	<ul style="list-style-type: none"><li>• <b>Kurzer Tastendruck:</b> Favoritenspeicherplatz 1 für aktuellen Wiedergabemodus aufrufen</li><li>• <b>Langer Tastendruck:</b> Aktuellen Sender auf Favoritenspeicherplatz 1 abspeichern</li></ul>
	[PRESET 2] - Taste	<ul style="list-style-type: none"><li>• <b>Kurzer Tastendruck:</b> Favoritenspeicherplatz 2 für aktuellen Wiedergabemodus aufrufen</li><li>• <b>Langer Tastendruck:</b> Aktuellen Sender auf Favoritenspeicherplatz 2 abspeichern</li></ul>
		
	[PRESET 4] - Taste	<ul style="list-style-type: none"><li>• <b>Kurzer Tastendruck:</b> Favoritenspeicherplatz 4 für aktuellen Wiedergabemodus aufrufen</li><li>• <b>Langer Tastendruck:</b> Aktuellen Sender auf Favoritenspeicherplatz 4 abspeichern</li></ul>
	[PRESETS] - Taste	<ul style="list-style-type: none"><li>• <b>Kurzer Tastendruck:</b> Favoritenliste zur Auswahl der Favoriten aufrufen</li><li>• <b>Langer Tastendruck:</b> Favoritenliste zum Speichern des ausgewählten Senders aufrufen</li></ul>

### 6.4 Musikbedienung

Taste	Bezeichnung	Funktion
	[MUTE] - Taste	Deaktiviert die Tonwiedergabe und aktiviert diese bei erneuter Betätigung



## 7. Inbetriebnahme

### 7.1 Radio anschließen und in Betrieb nehmen

#### Warnung



- Betreiben Sie das Produkt nur an einer dafür zugelassenen und mit dem öffentlichen Stromnetz verbundenen Steckdose. Die Steckdose muss in der Nähe des Produktes angebracht und leicht zugänglich sein.
  - Trennen Sie das Produkt mittels des Ein-/Ausschalters vom Netz – wenn dieser nicht vorhanden ist, ziehen Sie die Netzleitung aus der Steckdose.
  - Achten Sie bei Mehrfachsteckdosen darauf, dass die angeschlossenen Verbraucher die zulässige Gesamtleistungsaufnahme nicht überschreiten.
  - Trennen Sie das Produkt vom Netz, wenn Sie es längere Zeit nicht benutzen.
- 
- Verbinden Sie das Netzkabel mit einer ordnungsgemäß installierten und leicht zugänglichen Netzsteckdose.
  - Das Netzteil ist für eine Netzspannung von 100-240 V geeignet und daher in nahezu allen Stromnetzen auf Wechselstrom-Basis einsetzbar. Beachten Sie, dass hierzu ein länderspezifischer Adapter notwendig sein kann.
  - Eine entsprechende Auswahl an Produkten finden Sie unter [www.hama.com](http://www.hama.com).

1

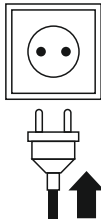

2

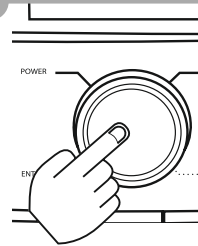

Nachdem das Produkt mit der Steckdose verbunden ist, findet die Initialisierung statt. Das Radio wird gestartet.



## 7.2 Netzwerkverbindung / Internetverbindung vorbereiten

Sie haben die Möglichkeit, dieses Radio in ein lokales Netzwerk zu integrieren. Um Internetradio zu empfangen oder auf nicht lokal gespeicherte Medieninhalte (Streaming – z.B. Spotify Connect) zuzugreifen, wird in dem Netzwerk zusätzlich eine Internetverbindung benötigt.

## 7.3 WLAN/Wi-Fi-Verbindung (drahtloses Netzwerk)

- Stellen Sie sicher, dass der Router eingeschaltet ist und eine Verbindung zum Internet / Netzwerk besteht.
- Aktivieren Sie, falls noch nicht geschehen, die WLAN-Verbindung Ihres Routers.
- Sollten Fragen zur Konfiguration des Routers auftreten, nutzen Sie bitte die Bedienungsanleitung des Routers zur Fehlersuche / Problemlösung.
- Eine genaue Konfigurationsanleitung der WLAN-Verbindung, wird im Abschnitt **16.1.1 Netzwerkassistent** beschrieben.

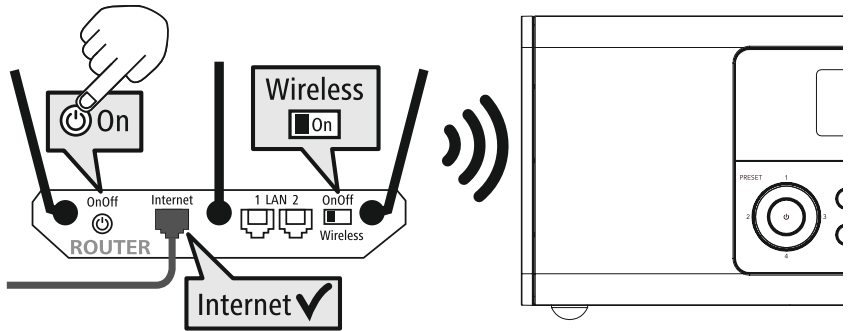



## 8. Navigation und Steuerung

Nachdem das Radio erstmalig initialisiert wurde, schalten Sie dieses ggf. über die -Taste (Powertaste) ein, um mit der Einrichtung des Produkts zu beginnen. In der Folge werden die entsprechenden Schritte kurz erläutert, weitere Informationen erhalten Sie in den entsprechenden Detailkapiteln.

### 8.1 Bedienmöglichkeiten

Die allgemeine Bedienung des Radios entnehmen Sie bitte dem Bedienkonzept. Das Radio kann mit folgenden Steuerungsmöglichkeiten genutzt werden:

1. Bedienelemente am Gerät
2. Die kostenlose UNDOK App für Android- und iOS-Geräte

### 8.2 Sprachauswahl

Nach Abschluss des ersten Startvorgangs haben Sie die Möglichkeit, die gewünschte Systemsprache auszuwählen. Bitte beachten Sie, dass Teile der Oberfläche über das Internet synchronisiert werden und es möglich ist, dass einzelne Abschnitte nicht in der gewünschten Landessprache verfügbar sind.

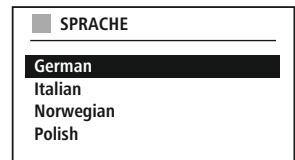

### 8.3 Einrichtungsassistent

Für eine einfache und schnelle Erstinbetriebnahme (Einstellung von Zeit und Datum, Einrichtung der Internetverbindung, etc.) empfehlen wir Ihnen die Ausführung des Einrichtungsassistenten. Sollten Sie dennoch die Ersteinrichtung mit Hilfe des Einrichtungsassistenten überspringen, können diese Einstellungen natürlich auch über die Systemeinstellungen vorgenommen oder der Einrichtungsassistent erneut initiiert werden.

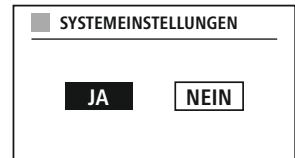

#### Bedienhinweis



Um zwischen Einstellungsmöglichkeiten auszuwählen, benutzen Sie bitte die im Bedienkonzept erläuterten Bedienelemente. Diese ermöglichen die Navigation zwischen den Menüpunkten und die anschließende Bestätigung der aktuellen Auswahl. Haben Sie eine Auswahl versehentlich getroffen, können sie zum vorherigen Menüpunkt zurückkehren.

### 8.4 Zeiteinstellungen

Das Radio erlaubt die Darstellung im 12-Stundenformat (am/pm) oder die Darstellung im 24-Stundenformat. Die Uhrzeit kann mit den verschiedenen Empfangsmethoden (UKW/DAB/DAB+/Internet) abgeglichen und aktualisiert werden, so wird auch nach einem Stromausfall die aktuelle Uhrzeit automatisch synchronisiert. Sollten Sie die Synchronisation deaktivieren, besteht die Gefahr, dass nach einem Stromausfall die Zeitinformationen wieder manuell befüllt werden müssen.





## 8.5 Netzwerkverbindung halten

Bei dieser Einstellung handelt es sich um eine Energiesparfunktion des Radios. Wird die Funktion ausgeschaltet, schaltet sich die Netzwerkfunktionalität im Standby-Modus automatisch ab, um den Energieverbrauch zu reduzieren. Beachten Sie, dass bei deaktivierter Netzwerkfunktionalität nicht via PC, Smartphone oder Tablet auf das Radio zugegriffen werden kann.

## 8.6 Netzwerkassistent

Die Verwendung des Netzwerkassistenten hilft Ihnen bei der Verbindung des Radios mit dem lokalen Netzwerk, bzw. dem Internet.

### Hinweis – Verweis auf eine andere Stelle in dieser Bedienungsanleitung



Aufgrund des größeren Umfangs dieses Kapitels folgen Sie bitte den Angaben unter **16.1.1 Netzwerkassistent**.

Mit Abschluss des Netzwerkassistenten ist auch der Einrichtungsassistent abgeschlossen.

## 8.7 Favoritenverwaltung

Bitte entnehmen Sie dem Bedienkonzept, wie Sie Inhalte für den entsprechenden Modus auf einem Speicherplatz ablegen und wieder aufrufen können. Ihnen stehen für die verfügbaren Empfangsmethoden folgende Speicherplätze zur Verfügung:

Digitalradio DAB+	30
Analogradio UKW/FM	30
Internetradio	30

FAVORITEN AUFRUFEN	
<b>1</b>	Antenne Bayern
2	Bayern 3
3	Rockantenne
4	Bayern 1
5	...
6	...
7	...

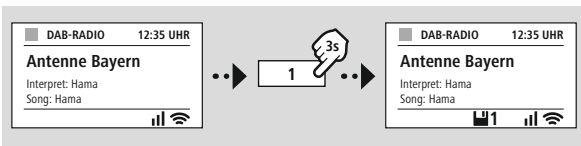
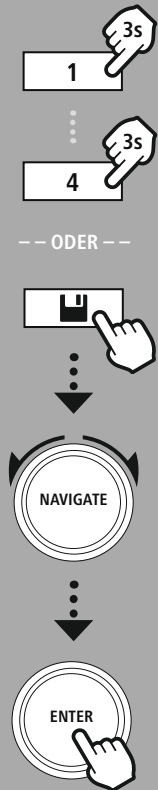

ODER

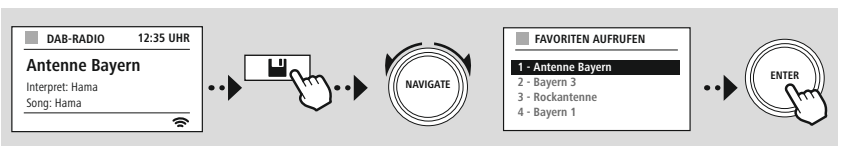



HAUPTMENÜ

-- ODER --

SYSTEM-  
EINSTELLUNGEN



## 9. Menüaufbau

Dieses Gerät verfügt über eine Vielzahl von Empfangsmethoden und Zusatzfunktionen. Diese werden im Hauptmenü des Radios zusammengefasst und in mehrere Rubriken unterteilt.

Die folgende Übersicht soll Ihnen dabei helfen, die gewünschte Funktion schnell in der Menüstruktur zu finden. Die genauen Erläuterungen werden Ihnen in den folgenden Kapiteln näher erläutert und die entsprechende Bedienung graphisch verdeutlicht.

### HAUPTMENÜ

#### DAB-Radio

- Senderliste
- Vollständiger Suchlauf
- Inaktive Sender löschen
- DRC - Dynamic Range Control
- Senderreihenfolge

#### Internetradio

- Zuletzt gehört
- Senderliste

#### Podcasts

- Zuletzt gehört
- Senderliste

#### UKW-Radio

- Suchlauf-Einstellung
- Audio-Einstellung

#### Routinen

- Schlummer
- Wecker
- Timer

#### Externe Quellen

- Bluetooth Streaming

### SYSTEMEINSTELLUNGEN

#### Netzwerk & Audio

- Interneteinstellungen
- Bluetooth RX
- Equalizer

#### Bildschirmeinstellungen

- Displaybeleuchtung

#### Über

- Info
- Datenschutzerklärung

#### System

- Einrichtungsassistent
- Zeiteinstellungen
- Sprache
- Auto-Standby
- Softwareupdate
- Werkseinstellung





-- ODER --

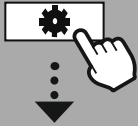

HAUPTMENÜ



DAB-Radio

Senderliste

Senderreihenfolge



## 10. DAB-Radio

Dieses Radio empfängt alle gängigen Digitalradio-Frequenzen im Bereich von 174 MHz bis 240 MHz (Band III, Kanäle 5A bis 13F). Der automatische DAB Sendersuchlauf startet beim ersten Start im DAB-Modus automatisch. Sobald dieser abgeschlossen wurde, wird die aktuelle Senderliste dargestellt.

Durch Aufruf des entsprechenden DAB-Einstellungsmenüs, können Sie auf folgende Einstellungsmöglichkeiten und Funktionen zugreifen.

### 10.1 Senderliste

Die Senderliste bietet eine vollständige Darstellung aller Radiosender, welche beim letzten vollständigen Suchlauf gefunden wurden.

Navigieren Sie zum gewünschten Sender, welchen Sie aufrufen möchten und bestätigen Sie diese Auswahl. Das Radio startet nun die Wiedergabe des entsprechenden Senders.

### 10.2 Vollständiger Suchlauf

Ändert sich der Aufstellort des Radios oder sollten neue Sender empfangbar sein, bietet sich die erneute Durchführung des Sendersuchlaufs an. Dabei wird erneut der gesamte Frequenzbereich durchsucht und die Senderliste aktualisiert.

### 10.3 Inaktive Sender löschen

Wählen Sie „**Inaktive Sender löschen**“, um Sender aus der Senderliste zu entfernen, welche aktuell nicht mehr verfügbar sind.

### 10.4 DRC - Dynamic Range Control

Manche Radiosender im DAB-Netzwerk unterstützen eine Lautstärke-Kontrolle, welche während der Wiedergabe aktiv eingreift. Steigt die Lautstärke plötzlich an, regelt die DRC diese selbstständig herunter. Bei plötzlich leiserer Lautstärke hebt die DRC diese automatisch an. Dasselbe geschieht, wenn die Wiedergabe plötzlich leiser wird. Das Radio wird die Lautstärke dann wieder verstärken.

<b>DRC hoch</b>	Vollständige Angleichung der unterschiedlichen Lautstärken. Starke Kompression, kann die Dynamik eines Musikstückes hörbar vermindern
<b>DRC tief</b>	Teilweise Angleichung der unterschiedlichen Lautstärken. Subtiler, ohne zuviele Dynamiceinbußen
<b>DRC aus</b>	keine Angleichung

### 10.5 Senderreihenfolge

Standardmäßig sortiert das Radio die Sender in alphabetischer Reihenfolge. Sie können die Sortierung auch nach Signalstärke oder Ensemble durchführen. Wird die Sortierung nach Ensemble gewählt, werden die Sender anhand des entsprechenden Frequenzblocks sortiert, auf dem das jeweilige Ensemble ausgestrahlt wird. Dabei handelt es sich häufig um Frequenzblöcke, welche lokal, regional oder landesweit ausgestrahlt werden.



-- ODER --



HAUPTMENÜ



Internetradio

Zuletzt gehört  
Senderliste

Podcasts

Zuletzt gehört  
Senderliste



## 11. Internetradio & Podcasts

Dieses Radio verfügt über die Möglichkeit, Radiosender und Podcasts aus der ganzen Welt über Internetradio wiederzugeben. Beim ersten Aufruf dieses Modus, zeigt das Radio die möglichen Such- und Eingrenzungsfiler an. Diese lassen sich später über das entsprechende Menü des Modus aufrufen.

Durch Aufruf des Internetradio-Einstellungsmenüs können Sie auf folgende Einstellungsmöglichkeiten und Funktionen zugreifen.

### 11.1 Land (Auf Basis der IP-Adresse des Radios)

Bei Auswahl dieses Filters werden Ihnen im Anschluss weitere Filter angezeigt, um die Auswahl weiter zu verfeinern.

<b>Lokale Sender</b>	Es werden Sender aus Ihrer näheren Umgebung angezeigt.
<b>Populär</b>	Es werden Sender angezeigt, welche innerhalb des gewählten Landes eine hohe Popularität genießen.
<b>Genre</b>	Es werden Sender angezeigt, welche innerhalb des gewählten Landes dem gewünschten Genre entsprechen. Das gewünschte Genre, können Sie nach Auswahl der Filterfunktion festlegen. (Beispielsweise Country, Jazz, Rock, Kinder...)
<b>Weitere</b>	Abhängig von Ihrem Standort, stehen möglicherweise weitere Filter, wie beispielsweise nach Rundfunkanstalten für die Region, zur Verfügung.

### 11.2 Verlauf (Bei Ersteinrichtung noch nicht verfügbar beziehungsweise leer)

Das Radio speichert die aufgerufenen Sender in dieser Verlaufsliste - somit können Sie vorher aufgerufene Sender schnell wiederfinden.

### 11.3 Suche

Die Suchfunktion erlaubt Ihnen das gezielte Suchen nach Sendernamen oder einzelnen Schlagwörtern.

Mit Hilfe der Bildschirmtastatur können Sie den Suchbegriff eingeben und anschließend die Suche starten. Wählen Sie dazu „Fertig“ aus und bestätigen Sie diese Auswahl. Das Radio zeigt Ihnen dann auf Basis der gemachten Eingabe die passenden Suchergebnisse.

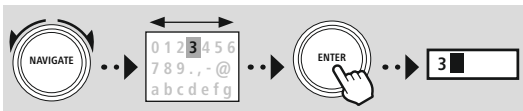
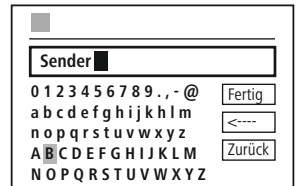

Fertig Suche starten  
<--- Zeichen löschen  
Zurück Suche abbrechen

### 11.4 Länder

Mit der Filterfunktion „Länder“ haben Sie die Möglichkeit, Radio auch aus anderen Ländern zu empfangen. In der Folge können Sie die Suche auf Kontinente und ein entsprechendes Land verfeinern. Abhängig vom gewählten Land stehen weitere Eingrenzungen wie Genre, Städte oder Popularität zur Verfügung.



## 11.5 Populär

Wird der Suchfilter „**Populär**“ gewählt, erhalten Sie auf Basis der Nutzerzahlen vom Plattformanbieter eine Auswahl von populären Sendern.

## 11.6 Entdecken

Diese Funktion gibt Ihnen weitere Filtermöglichkeiten, um die Auswahl passender Suchergebnisse zu verfeinern.

<b>Herkunft</b>	Sie können die Suche auf die ganze Welt, Kontinente oder einzelne Länder eingrenzen.
<b>Genre</b>	Die Suche kann auf alle Genres oder eine spezifische Auswahl eingegrenzt werden.
<b>Sprache</b>	Legen Sie fest, auf welcher Sprache die Suchergebnisse basieren sollen. Auch hier können Sie nach einer bestimmten oder allen Sprachen filtern.

Nachdem die vorgegebenen Filter ausgewählt wurden, wählen Sie Sender anzeigen, um die Ergebnisliste anzuzeigen. Der Wert in Klammern sagt aus, wie viele Ergebnisse gefunden wurden.

## 11.7 Sender hinzufügen und eigene Favoritenlisten anlegen/pflegen (Web-Browser notwendig)

Dieses Radio verfügt über eine lokal gespeicherte Senderliste, über welche Sie eigene Senderlisten erstellen können und neue Sender selbst hinzufügen können. Um diese Möglichkeit zu nutzen, benötigen Sie ein Smartphone, Tablet oder Computer, welches sich im selben Netzwerk befindet und über einen Web-Browser verfügt.

### Hinweis



Das Radio muss mit dem lokalen Netzwerk bzw. dem Internet verbunden sein und eine gültige IP-Adresse erhalten.

## 11.8 Aufruf der Verwaltungsoberfläche

Um auf die Verwaltungsoberfläche zuzugreifen, müssen Sie zuerst die IP-Adresse des Radios im lokalen Netzwerk ermitteln.

Öffnen Sie hierzu die Anzeige der Netzwerkeinstellungen, welche Sie unter **Systemeinstellungen - Netzwerk & Audio - Interneteinstellungen - Einstellungen anzeigen** finden.

Notieren Sie sich nun die dort angezeigte IP-Adresse. Alternativ lässt sich die IP-Adresse auch aus der Geräteübersicht der meisten Router ermitteln.

EINSTELLUNGEN ANZEIGEN

IP-Adresse

192.168.2.100

Öffnen Sie nun den Internetbrowser auf Ihrem Smartphone, Tablet oder PC und tragen Sie die IP-Adresse in die Adresszeile des Browsers ein. (z.B. <http://192.168.2.100>)

Wurde die IP-Adresse korrekt eingetragen, sollte sich die Verwaltungsoberfläche des Radios öffnen.

**hama**

Language: German ▾

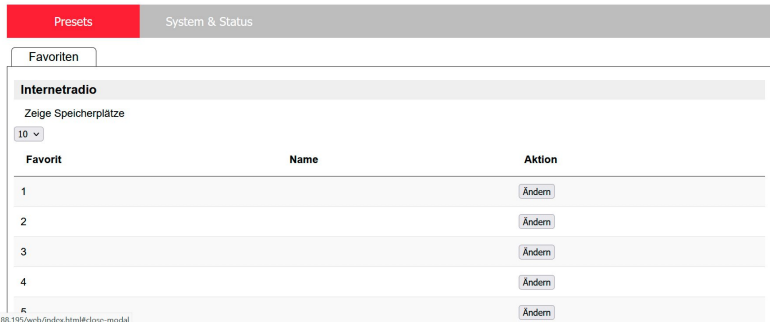

Favorit	Name	Aktion
1		Ändern
2		Ändern
3		Ändern
4		Ändern
5		Ändern

192.168.192.195/aech/index.html#favo-modal

In der rechten oberen Ecke finden Sie die unterstützten Sprachen für diese Oberfläche. Wählen Sie hier die gewünschte Sprache im Drop-Down-Menü aus.



## 11.9 Eigene Sender hinzufügen

Um einen Favoriten hinzuzufügen oder zu bearbeiten, klicken Sie auf Ändern. Die Speicherplätze der Web-Verwaltung entsprechen denen des Radios. Änderungen am Radio oder im Webinterface werden entsprechend übernommen.

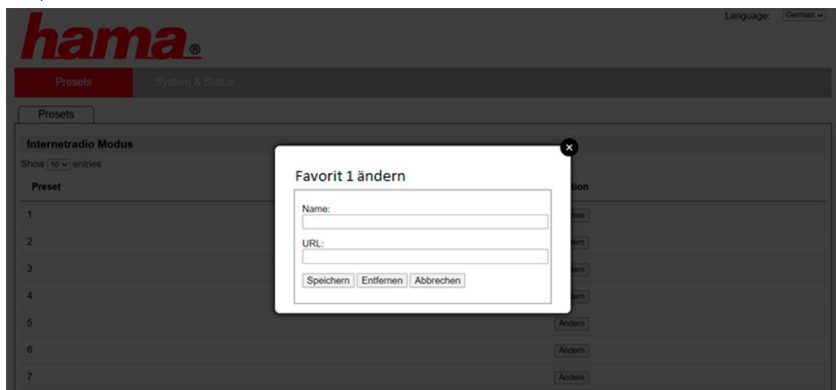

Um einen Sender zu bearbeiten oder neu hinzuzufügen, füllen Sie die Felder „Name“ und „URL“ aus und speichern Sie die Änderung.

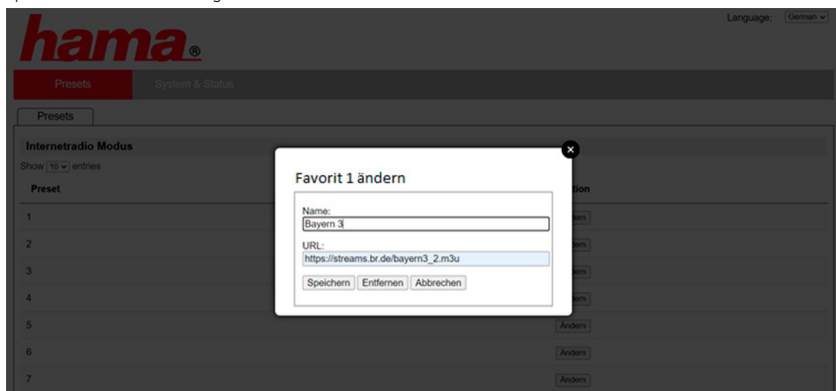

### Hinweis



Die Speicherplätze entsprechen den Speicherplätzen des Internetradios.



Der hinzugefügte Sender wird nun in der Favoritenliste des Radios und auf der Übersichtsseite des Web-Portals angezeigt. Um den Sender von der Übersichtsseite aufzurufen, drücken Sie auf „**Play**“.

**hama** Language: German ▾

Presets System & Status

Favoriten

**Internetradio**

Zeige Speicherplätze

10 ▾

Favorit	Name	Aktion
1	BAYERN 3	Play <a href="#">Ändern</a>
2		<a href="#">Ändern</a>
3		<a href="#">Ändern</a>
4		<a href="#">Ändern</a>
5		<a href="#">Ändern</a>

## 11.10 Sender löschen

Um einen gespeicherten Sender zu löschen, drücken Sie auf den Button „**Ändern**“ und anschließend „**Entfernen**“.

### Hinweis

Bitte beachten Sie, dass nur Sender unterstützt werden, welche die Übertragung im AAC- oder MP3-Format anbieten.





-- ODER --



HAUPTMENÜ



UKW-Radio



## 12. UKW-Radio

Dieses Radio verfügt über einen Software-basierten UKW-Empfänger, welcher analoges Radio empfangen und wiedergeben kann. Es wird der Frequenzbereich von 87.5 MHz bis 108 MHz abgedeckt.

### 12.1 Automatische Sendersuche

Das Radio sucht automatisch nach empfangbaren Sendern, welche in ausreichender Qualität wiedergegeben werden können. Sobald ein Sender gefunden wurde, stoppt die Suche automatisch und die Wiedergabe startet. Starten Sie den Suchlauf erneut, um den nächsten verfügbaren Sender zu suchen.

### 12.2 Manuelle Sendersuche

- Um einen Sender manuell einzustellen, wechseln Sie zuerst in den Frequenzeinstellungsmodus.
- Die Einstellung erfolgt nun in Schritten von 0.05 MHz.
- Sobald Sie die Frequenz eingestellt haben, können Sie zurück in die Lautstärkeeinstellung des Radios wechseln.
- Ist die manuelle Frequenzeinstellung aktiv, wird die aktuell eingestellte Frequenz auf dem Bildschirm hervorgehoben.

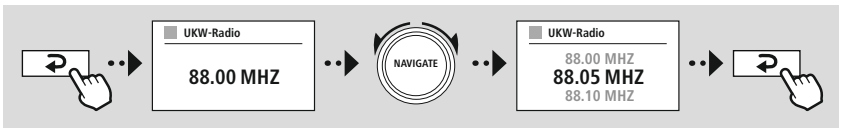

### 12.3 Einstellungen

Um die Qualität der Wiedergabe, sowie die Zuverlässigkeit des Suchlaufs zu optimieren, stehen Ihnen weitere Funktionen zur Verfügung.

#### • Suchlauf-Einstellungen

Bestätigen Sie Auswahl mit „JA“, um nur Sender wiederzugeben, die vom Radio in ausreichender Qualität empfangen werden können. Wählen Sie „Nein“, um auch bei Sendern zu stoppen, welche nur in schwacher Qualität empfangen werden können.

#### • Audio-Einstellung

Bei analogen Radiosignalen kann das Radio versuchen, eine Wiedergabe in Stereo-Qualität automatisch zu berechnen und wiederzugeben. Sollte es bei der Wiedergabe zu hörbaren Qualitätsproblemen kommen, wählen Sie „JA“, um das Signal unverändert in Mono-Qualität wiederzugeben. Durch Auswahl von „NEIN“ wird die Umwandlung zu einem Stereosignal automatisch durchgeführt.

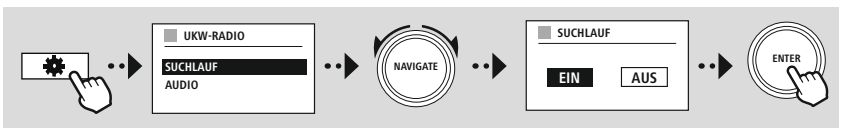



-- ODER --

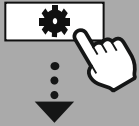

HAUPTMENÜ



Externe Quellen

Bluetooth Streaming



## 13. Bluetooth® Wiedergabe (RX)

Dieses Radio verfügt über einen Bluetooth®-Empfänger, welcher Ihnen die Übertragung von Audioinhalten auf das Radio ermöglicht. Das Sendegerät, beispielsweise ein Smartphone, wird hierzu mit dem Radio verbunden und die Audioinhalte direkt auf das Radio übertragen. Aktivieren Sie dazu den Modus Bluetooth®-Wiedergabe.

### 13.1 Ein Quellgerät verbinden

Um das Radio mit einem Quellgerät zu verbinden, rufen Sie das Bluetooth®-Einstellungsmenü auf und aktivieren Sie das Pairing über den Menüpunkt „**Neues Gerät koppeln**“.

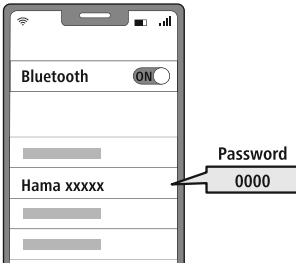
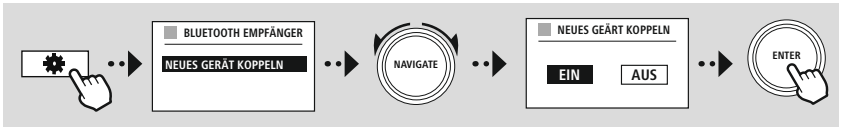

### 13.2 Wiedergabe über Bluetooth®

Sobald ihr Quellgerät, beispielsweise ein Smartphone, mit dem Radio verbunden ist, starten Sie die Wiedergabe auf dem Quellgerät. Das Radio gibt die Inhalte nun wieder. Die Lautstärke kann direkt über das Radio verändert werden, beachten Sie jedoch, dass die Lautstärke auch auf dem Quellgerät angepasst werden muss.

### 13.3 Weitere Einstellungen

Um ein neues Quellgerät zu verbinden oder die aktive Verbindung am Radio zu trennen, beachten Sie die weiteren Informationen im Kapitel **16.2 Bluetooth® Empfänger (BT RX)**.



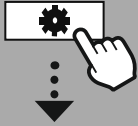

HAUPTMENÜ



Routinen



## 14. Routinen

Dieses Radio verfügt über Komfortfunktionen, welche neben der traditionellen Radiowiedergabe zur Verfügung stehen.

### 14.1 Schlummer

Bei der Schlummerfunktion stehen Ihnen vordefinierte Zeitintervalle zur Verfügung, aus denen Sie auswählen können. Auf Basis der Auswahl legen Sie eine Zeitspanne fest, nach der das Radio automatisch abgeschaltet wird.

#### Hinweis



- Wenn die Schlummerfunktion aktiviert ist, können Sie unter Bildschirmeinstellungen - Displaybeleuchtung gesonderte Einstellungen für das Display vornehmen.
- So lässt sich die Helligkeit beispielsweise reduzieren.

### 14.2 Wecker

Das Radio verfügt über zwei individuell einstellbare Weckzeiten. Wecker 1 und Wecker 2 werden dabei identisch konfiguriert.

#### Konfiguration

Wählen Sie zuerst aus, ob Sie Wecker 1 oder Wecker 2 konfigurieren wollen und spezifizieren Sie anschließend die genauen Details:

<b>Zustand</b>	Legen Sie fest, wann der entsprechende Wecker aktiv ist.	
	Aus	Wecker ist inaktiv
	Täglich	Wecker wird täglich ausgelöst
	Einmalig	Wecker wird nur einmalig, zur festgelegten Uhrzeit ausgelöst
	Samstag & Sonntag	Wecker wird immer samstags und sonntags ausgelöst
<b>Uhrzeit</b>	Montag - Freitag	Wecker wird nur Montag bis Freitag ausgelöst
	Legen Sie fest, an welchem Datum (bei Auswahl „Einmalig“) und zu welcher Uhrzeit der Wecker aktiv werden soll.	
<b>Quelle</b>	Legen Sie fest, welche Quelle für den Wecker verwendet werden soll (Radioempfänger oder Signalton).	
<b>Programm</b>	Legen Sie fest, welcher Sender (nur bei Weckvorgang über Radioempfänger) verwendet werden soll. Sie haben die Wahl zwischen dem zuletzt gehörten Sender oder einen Sender, welcher auf einem Favoritenspeicherplatz gespeichert wurde.	
<b>Lautstärke</b>	Legen Sie die Lautstärke fest, mit welcher der entsprechende Sender oder Weckton abgespielt werden soll.	
<b>Speichern</b>	Die vorher gemachten Einstellungen werden gesichert und der Wecker ist konfiguriert.	
<b>Weckdauer</b>	Legen Sie fest, wie lange der Wecker aktiv bleibt, bevor sich das Radio in den Standby-Modus zurückversetzt. Sie haben die Wahl zwischen „Nonstop“ (dauerhaft aktiv) und einer Laufzeit von bis zu zwei Stunden.	

**Hinweis**

- Wird ein Radiosender gewählt, der zum Zeitpunkt des Weckvorgangs nicht verfügbar ist, wird automatisch der Signalton wiedergegeben.
- Beachten Sie, dass eine Synchronisation der Uhrzeit über Internet oder Radio empfohlen wird, damit im Falle eines Stromausfalls die Uhrzeit neu synchronisiert wird.

**14.3 Timer**

Der Timer lässt sich auf einen Wert von 1-99 Minuten konfigurieren.

Wählen Sie die gewünschte Laufzeit des Timers aus und bestätigen Sie anschließend die Auswahl, um den Timer zu starten. Nach Ablauf des Timers ertönt ein Signalton.

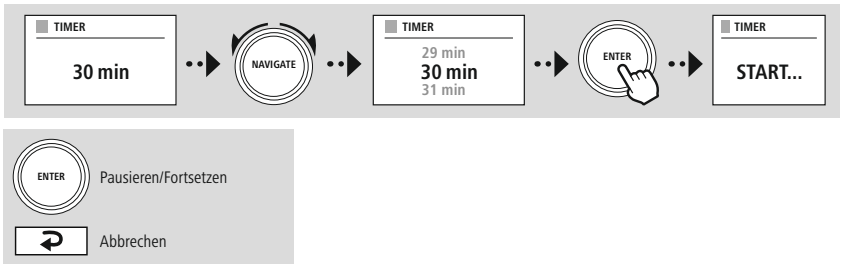

## 15. Systemeinstellungen - Übersicht

Die Systemeinstellungen unterteilen sich in vier Hauptkategorien, unter denen sich die weiteren Einstellungen befinden.

<b>NETZWERK &amp; AUDIO</b>	<b>Untermenüs</b>
<b>Internetereinstellungen</b>	Netzwerkassistent
	WPS Einrichtung
	Einstellungen anzeigen
	Manuelle Einstellungen
	NetRemote PIN-Setup
	Netzwerkprofil
<b>Bluetooth® RX</b>	Internetereinstellungen löschen
	Internetverbindung halten
	<b>Bluetooth® Empfänger</b>
	- Neues Gerät koppeln - Aktive Verbindung - Gespeicherte Geräte
<b>Equalizer</b>	

### BILDSCHIRMEINSTELLUNGEN

Displaybeleuchtung

### ÜBER

Info

Datenschutzerklärung

### System

**Einrichtungsassistent**

**Zeiteinstellungen**

Zeit-/Datumseinstellung

Zeitsynchronisation

Zeitdarstellung

Zeitzone einstellen

Sommer- /Winterzeit

**Sprache**

**Auto-Standby**

**Softwareupdate**

Auto-Update

Update suchen

**Werkseinstellung**

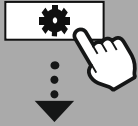
SYSTEM-  
EINSTELLUNGENNetzwerk & Audio  
Interneteinstellungen

## 16. Netzwerk & Audio

Der Bereich Netzwerk & Audio beinhaltet alle Einstellungsmöglichkeiten, bei welchen es sich um Konnektivität und Audioeinstellungen des Radios handelt. Dies kann die Bereiche Internetverbindung, Bluetooth®-Empfänger/Sender (abhängig vom Produkt) und Equalizer beinhalten.

### 16.1 Interneteinstellungen

In diesem Menü sind alle verfügbaren Einstellungen vorhanden, um das Radio mit einem kabellosen Netzwerk (WLAN 2.4 GHz oder 5 GHz) zu verbinden.

#### Hinweis



- Zahlreiche Einstellungen lassen sich komfortabel per App vornehmen! Mit der kostenlosen UNDOK-App richten Sie die Netzwerkverbindung über Ihr Smartphone oder Tablet ein.
- Mehr Informationen im kostenlosen [UNDOK-Guide](#) von Hama.

#### 16.1.1 Netzwerkkassistent

- Der Netzwerkkassistent begleitet Sie bei der Einrichtung der Netzwerk- und Internetverbindung des Radios.
- Direkt nach dem Start des Netzwerkkassistenten werden alle verfügbaren Verbindungspunkte in der Umgebung gesucht, welche über die verfügbaren WiFi Frequenzbänder genutzt werden können.
- Nach Abschluss des Scanvorgangs werden die Suchergebnisse auf dem Display dargestellt und Sie können aus den gefundenen WLAN-Netzen wählen.
- Alternativ starten Sie den Suchlauf über die Funktion „**Neuer Suchlauf**“ erneut oder können das Radio, falls dieses über einen entsprechenden Anschluss verfügt, eine Kabelverbindung herstellen.

#### 16.1.2 Verbindung zu einem WLAN herstellen

Abhängig vom WLAN-Netzwerk haben Sie verschiedene Optionen zur Auswahl, um die Verbindung mit dem Netzwerk herzustellen.

Das Radio unterstützt offene (unsicher!) Netzwerke, WPA/WPA2-Netzwerke mit Kennwort/Pre-Shared-Key und die Konfiguration über WPS (Wi-Fi Protected Setup). Netzwerke, welche eine WPS-Verbindung unterstützen, werden in der Liste durch die vorangestellte Bezeichnung „**WPS**“ gekennzeichnet.

Auf dem folgenden Bildschirm haben Sie, abhängig vom Netzwerk, die Wahl zwischen der Einrichtung durch „**Taste drücken**“ per Push-Button-Configuration (PBC) und der Eingabe einer „**PIN**“ und „**WPS überspringen**“. Versuchen Sie sich mit einem offenen WLAN zu verbinden, also ohne entsprechende Sicherheitsvorgaben, wird die Verbindung sofort nach der Auswahl hergestellt.

#### Hinweis



Die Einrichtung über WPS per Tastendruck wird im Kapitel WPS Einrichtung erläutert.



### 16.1.3 Pre-Shared-Key (PSK)

Sollten Sie die Auswahl „WPS überspringen“ ausgewählt haben, gelangen Sie zur Eingabemaske für den Pre-Shared-Key (PSK), also dem Passwort für das entsprechende WLAN. Navigieren Sie zwischen den Buchstaben (klein/groß), Zahlen und Sonderzeichen, um Ihr Passwort in die Eingabemaske einzutragen.

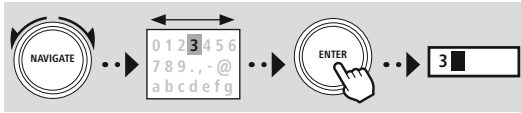

PRE-SHARED-KEY (PSK)	
Password	<input type="text"/>
0 1 2 3 4 5 6 7 8 9 . , - @	<input type="button" value="Fertig"/>
a b c d e f g h i j k l m	<input type="button" value="←"/>
n o p q r s t u v w x y z	<input type="button" value="Zurück"/>
A B C D E F G H I J K L M	
N O P Q R S T U V W X Y Z	

Zusätzlich stehen Ihnen folgende Funktionen zur Verfügung:

<input type="button" value="Fertig"/>	Bestätigung der Eingabe und starten des Verbindungsaufbau
<input type="button" value="←"/>	Löscht das letzte gewählte Zeichen in der Eingabemaske
<input type="button" value="Zurück"/>	Zurück zur Netzwerklste (  )

Wurde die Eingabe bestätigt, wird der Verbindungsaufbau fortgesetzt. Ist dieser erfolgreich, bestätigt das Radio dies durch „Verbindung hergestellt“ in der Displayanzeige.

#### Hinweis



- Schlägt der Verbindungsaufbau fehl, wurde möglicherweise das falsche Passwort eingegeben.
- Prüfen Sie die Konfiguration Ihres Zugangspunkts (beispielsweise die Routerkonfiguration).
- Bitte beachten Sie bei der Eingabe des Schlüssels die Groß-/Kleinschreibung.

### 16.1.4 PIN

- Möchten Sie die Konfiguration per PIN durchführen, wählen Sie den Menüpunkt „PIN“ aus.
- Das Radio generiert nun einen Schlüssel, bestehend aus acht Zahlen.
- Öffnen Sie die Konfigurationsoberfläche Ihres Zugangspunkts und tragen Sie den Schlüssel in die entsprechende Eingabemaske ein und starten Sie die Verbindungsherstellung am Zugangspunkt und am Radio.
- Beide Geräte stellen nun die Verbindung her.

#### Hinweis



Häufig befindet sich die entsprechende Eingabemaske des Zugangspunkt im Bereich „Wireless/WLAN/WiFi“ - prüfen Sie gegebenenfalls die Bedienungsanleitung des Routers oder Repeaters.



## 16.1.5 WPS Einrichtung

- Wird dieser Menüpunkt ausgewählt oder möchten Sie über den Netzwerkassistenten eine Verbindung per Tastendruck herstellen, zeigt das Display des Radios nach Auswahl dieser Funktion **„WPS-Taste auf Gegenstelle drücken“** an.
- Abhängig vom verwendeten Zugangspunkt ist häufig eine physische Taste (WPS) vorhanden oder der Verbindungsvorgang lässt sich über die Konfigurationsoberfläche starten.
- Sobald der Vorgang am Zugangspunkt gestartet wurde, bestätigen Sie bitte den Vorgang ebenfalls am Radio.
- Die Verbindung wird nun automatisch hergestellt.

### Hinweis

Prüfen Sie gegebenenfalls die Bedienungsanleitung des verwendeten Routers oder Repeaters.



## 16.1.6 Einstellungen anzeigen

Zeigt Ihnen die aktuelle Konfiguration des Radios im Netzwerk an.

## 16.1.7 Manuelle Einstellungen

### Drahtlosverbindung - DHCP aktiv

Wählen Sie die Option **„Drahtlosverbindung“** und anschließend **„DHCP aktiv“**. Tragen Sie nun über die Bildschirmstastatur die genaue Bezeichnung des Netzwerks (SSID) ein.

Anschließend wählen Sie aus, ob das Netzwerk gesichert (WEP/WPA/WPA2) oder ungesichert (offen) ist. Sollte es sich um eine gesicherte Verbindung handeln, werden Sie erneut auf eine Eingabemaske mit Bildschirmstastatur geleitet, in der Sie den Schlüssel (PSK) bzw. das Passwort eintragen müssen. Bei einem offenen Netzwerk ist dieser Schritt nicht notwendig.

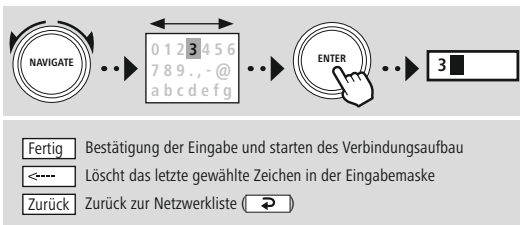

Sobald die Eingabe bestätigt wurde, versucht das Radio die Verbindung zum Netzwerk herzustellen.

■ SSID

MyHome ■

0 1 2 3 4 5 6 7 8 9 . , - @ Fertig

a b c d e f g h i j k l m <-

n o p q r s t u v w x y z Zurück

A B C D E F G H I J K L M

N O P Q R S T U V W X Y Z

■ PRE-SHARED-KEY (PSK)

Password ■

0 1 2 3 4 5 6 7 8 9 . , - @ Fertig

a b c d e f g h i j k l m <-

n o p q r s t u v w x y z Zurück

A B C D E F G H I J K L M

N O P Q R S T U V W X Y Z



## Drahtlosverbindung - DHCP inaktiv

Wählen Sie die Option „**Drahtlosverbindung**“ und anschließend „**DHCP inaktiv**“. Geben Sie nun die notwendigen Netzwerkinformationen wie IP-Adresse, Subnet-Maske, Gatewayadresse, Primärer DNS und Sekundärer DNS in die Eingabefelder ein. Nachdem die Netzwerkdaten erfasst wurden, tragen Sie nun über die Bildschirmtastatur die genaue Bezeichnung des Netzwerks (SSID) ein.

Anschließend wählen Sie aus, ob das Netzwerk gesichert (WEP/ WPA/WPA2) oder ungesichert (offen) ist. Sollte es sich um eine gesicherte Verbindung handeln, werden Sie erneut auf eine Eingabemaske mit Bildschirmtastatur geleitet, in der Sie den Schlüssel (PSK) bzw. das Passwort eintragen müssen. Bei einem offenen Netzwerk ist dieser Schritt nicht notwendig.

Fertig	Bestätigung der Eingabe und starten des Verbindungsaufbau
<-----	Löscht das letzte gewählte Zeichen in der Eingabemaske
Zurück	Zurück zur Netzwerkliste (↩)

**IP-ADRESSE**

IP-Adresse  
192.168.2.100

Subnet-Maske  
255.255.255.0

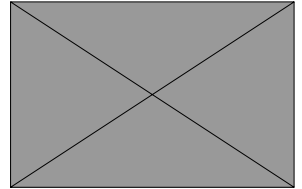

**PRE-SHARED-KEY (PSK)**

Passwort

0 1 2 3 4 5 6 7 8 9 . , - @	Fertig
a b c d e f g h i j k l m	<----
n o p q r s t u v w x y z	Zurück
A B C D E F G H I J K L M	
N O P Q R S T U V W X Y Z	

Sobald die Eingabe bestätigt wurde, versucht das Radio die Verbindung zum Netzwerk herzustellen.

## NetRemote PIN-Setup

Um zu verhindern, dass andere Nutzer auf die Konfiguration Ihres Radios zugreifen, können Sie über die Eingabemaske einen Netzwerk-PIN vergeben. Löschen Sie zuerst die Standard-PIN „1234“ aus der Eingabemaske und tragen Sie anschließend eine neue vierstellige PIN ein.

Fertig	Bestätigung der Eingabe und starten des Verbindungsaufbau
<-----	Löscht das letzte gewählte Zeichen in der Eingabemaske
Zurück	Zurück zur Netzwerkliste (↩)

**NetRemote PIN-Setup**

9876

0 1 2 3 4 5 6 7 8 9 . , - @	Fertig
a b c d e f g h i j k l m	<----
n o p q r s t u v w x y z	Zurück
A B C D E F G H I J K L M	
N O P Q R S T U V W X Y Z	



### Netzwerkprofil

Das Radio speichert automatisch alle bereits erfolgreichen Netzwerkverbindungen (Profile) ab. Dadurch kann sich das Radio bei erneuten Verbindungsversuchen, z.B. nach Trennung von der Stromversorgung, in eine dieser Netzwerkverbindungen einwählen, ohne dass Sie erneut die Zugangsdaten eingeben müssen. Um einzelne Netzwerkprofile zu entfernen wählen, Sie das entsprechende Netzwerkprofil aus und bestätigen die Auswahl und anschließende Abfrage mit „JA“.

#### Hinweis



Das derzeit aktive Profil kann nicht gelöscht werden.

### Interneteinstellungen löschen

Alle bisher gespeicherten Konfigurationen werden nach Bestätigung gelöscht.

### Internetverbindung halten

- Bei dieser Einstellung handelt es sich um eine Energiesparfunktion des Radios.
- Bei deaktivierter Funktion (NEIN #) wird das Netzwerkmodul ausgeschaltet, wenn das Radio aktiv keine Netzwerkverbindung nutzt (z.B. im Standby-Modus/DAB-Empfang).
- Dadurch kann nach Abschaltung nicht via PC, Smartphone oder Tablet auf das Radio zugegriffen werden.
- Nutzen Sie also Streaming oder die Steuerung über die App, müssen Sie diesen Menüpunkt aktivieren (JA #). Standardgemäß ist diese Funktion deaktiviert.





## 16.2 Bluetooth® Empfänger (BT RX)

Dieses Radio verfügt über integrierte Bluetooth®-Funktionalität welche das Streaming (z.B. vom Smartphone) auf das Radio ermöglicht.

### 16.2.1 Bluetooth® Empfänger

Via Bluetooth® können Sie Ihre Endgeräte mit dem Radio verbinden und dieses als Wiedergabegerät nutzen. Die Steuerung der Wiedergabe erfolgt dabei direkt über das Endgerät. Die Lautstärke lässt sich auch am Radio selbst regeln.

#### Neues Gerät koppeln

Der Modus des Radios wird auf Bluetoothwiedergabe geändert und das Radio befindet sich sofort im „Pairing“-Modus. Dies bedeutet, dass das Radio für andere Geräte sichtbar ist und Sie die Verbindung über Ihr Smartphone/Tablet oder ein anderes Quellgerät herstellen können. Das Display des Radios zeigt Ihnen die Bezeichnung an, unter welcher Sie das Radio finden können. Nach erfolgreicher Verbindung können Sie die Wiedergabe über das Quellgerät starten.

#### Aktive Verbindung

##### Verbundenes Gerät

Zeigt Ihnen Informationen über das aktuell verbundene Quellgerät an.

##### Bluetooth® Info

Zeigt Ihnen Informationen zum Bluetooth®-Modul des Radios an (Empfängermodul).

##### Trennen

Trennt die Verbindung zum aktuell verbundenen Quellgerät.

#### Gespeicherte Geräte

##### Gespeicherte Geräte

Zeigt eine Liste mit den letzten acht verbundenen Quellgeräten an. Durch die Auswahl und Bestätigung eines Eintrags, kann eine Verbindung erneut hergestellt oder getrennt werden. Wird ein Gerät in diesem Menü getrennt, wird es auch aus der Liste der gespeicherten Geräte entfernt.

#### Geräteliste löschen

Alle bisher gespeicherten Geräte werden aus der Liste gelöscht.

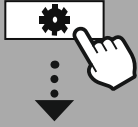

SYSTEM-  
EINSTELLUNGEN



Netzwerk & Audio  
Bluetooth RX

Bluetooth® Empfänger





## 16.3 Equalizer

Mithilfe des Equalizers können Sie das Klangbild des Radios durch Einstellung der Bassintensität und der Höhen Ihren eigenen Wünschen anpassen.

Sie können dabei aus vorkonfigurierten Profilen – angepasst für verschiedene Genres – auswählen oder ein individuelles Profil erstellen.

### Meine EQ-Einstellungen

Um eine eigene Einstellung des Klangbilds vorzunehmen, öffnen Sie diesen Menüpunkt und wählen Sie im Anschluss, ob Sie Bass oder Höhen einstellen möchten. Nach Abschluss der Einstellungen kehren Sie zum vorherigen Menü zurück und wählen Sie anschließend das Profil „**Mein EQ**“ aus, welches Ihre Einstellungen beinhaltet.

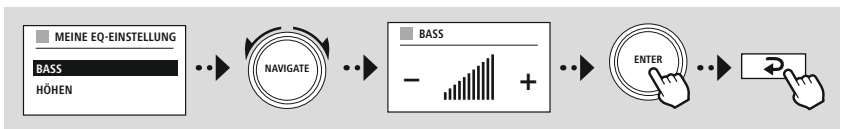



SYSTEM-  
EINSTELLUNGEN



Bildschirm-  
einstellungen



## 17. Bildschirmeinstellungen

### 17.1 Displaybeleuchtung

#### 17.1.1 Betriebsmodus

Die Einstellung der Displaybeleuchtung bezieht sich auf den regulären Betrieb des Radios bei deaktivierten Dämmerungssensor/Auto-Dimmer. Sie können zwischen „**Hoch**“, was der maximalen Intensität entspricht, „**Mittel**“ einer Reduzierung der Beleuchtung auf ca. 60% und „**Gering**“, was einer sehr niedrigen Intensität entspricht, wählen.

#### 17.1.2 Standbymodus

Diese Einstellung bezieht sich auf den Bereitschaftsmodus des Radios, sprich, wenn das Radio in den Standby versetzt wurde. Die Funktion „**Timeout (sek)**“ bezieht sich auf die Zeitspanne zwischen Ausschalten des Radios und der Anpassung der Beleuchtungsintensität. Ist die Timeout-Funktion deaktiviert, wird die Intensität der Displaybeleuchtung unverzüglich angepasst, wenn das Radio in den Standbymodus versetzt wird.

Über den Menüpunkt „**Displaybeleuchtung**“ können Sie wieder zwischen den Werten „**Hoch**“, „**Mittel**“, „**Gering**“ und zusätzlich „**Aus**“ wählen, was die Beleuchtung des Displays vollständig deaktiviert.

#### 17.1.3 Schlummermodus

Wird über die Routinen-Funktion eine Schlummerfunktion aktiviert, können Sie über diesen Menüpunkt die Beleuchtungsintensität anpassen, die während des Schlummermodus verwendet wird. Nach Ablauf des Schlummermodus, schaltet sich das Radio in den Standby-Modus und verwendet die dafür entsprechend gewählte Intensität. Es stehen die Werte „**Hoch**“, „**Mittel**“, „**Gering**“ und „**Aus**“ zur Auswahl.



SYSTEM-  
EINSTELLUNGEN



System



## 18. System

Die allgemeinen Einstellungen des Radios werden unter dem Punkt System zusammengefasst.

### 18.1 Einrichtungsassistent

Für eine einfache und schnelle Erstinbetriebnahme (Einstellung von Zeit und Datum, Einrichtung der Internetverbindung, etc.) empfehlen wir Ihnen die Ausführung des Einrichtungsassistenten. Die im Einrichtungsassistenten beinhalteten Einstellungen können natürlich auch separat gemacht oder angepasst werden. Der Assistent beinhaltet die Einstellungen: „**Zeitformat**“, „**Zeitsynchronisation**“, „**Zeitzone**“, „**Sommer- und Winterzeit**“ und das Halten der Netzwerkverbindung.

#### Hinweis

Wird der Einrichtungsassistent bei der ersten Verwendung verwendet oder ohne eine eingerichtete Netzwerkverbindung erneut gestartet, wird der Assistent um den „**Netzwerkassistenten**“ und die Auswahl der Systemsprache ergänzt.

### 18.2 Zeiteinstellungen

#### 18.2.1 Zeit-/Datumseinstellung

Sollten Sie das Datum und die Uhrzeit manuell einstellen wollen, können Sie dies über die Bildschirmmaske einstellen und die Eingaben nacheinander für Tag, Monat, Jahr, Stunden und Minuten bestätigen.



#### Hinweis

Wird der Einrichtungsassistent bei der ersten Verwendung verwendet oder ohne eine eingerichtete Netzwerkverbindung erneut gestartet, wird der Assistent um den „**Netzwerkassistenten**“ und die Auswahl der Systemsprache ergänzt.

#### 18.2.2 Zeitsynchronisation

Bei Auswahl dieser Option werden Uhrzeit und Datum automatisch über eine Radioquelle synchronisiert. Sie können als Quelle einen verfügbaren Radioempfänger wählen. Sollten Sie keine automatische Abgleichung wünschen, wählen Sie bitte „**nicht aktualisieren**“.

#### Hinweis

Sollte es zu einem Stromausfall kommen, wird das Radio über die gewählte Quelle die aktuelle Uhrzeit abfragen und diese übernehmen.

#### Hinweis

Wird die automatische Zeitsynchronisation über das Radio-Signal gewählt, werden die Anpassung der Zeitzone und die manuelle Anpassung der Sommer- und Winterzeit deaktiviert und sind nicht mehr sichtbar.



---

### 18.2.3 Zeitdarstellung

Sie können zwischen den Darstellungsformaten nach 24 oder 12 Stunden (am/pm) auswählen und dies jederzeit anpassen.

---

### 18.2.4 Zeitzone einstellen

Sie können frei zwischen den verfügbaren Zeitzonen der koordinierten Weltzeit (UTC) wählen und Zeitzonen von -12 Stunden bis +14 Stunden nutzen. Für relevante Zeitzonen werden hinter der Zeitzonenanpassung Metropolen und Städte aufgelistet.

---

### 18.2.5 Sommer- / Winterzeit

Sollte die Synchronisation über das Internet gewählt worden sein oder Sie möchten die manuell eingestellte Uhrzeit wegen Zeitumstellung angleichen, können Sie mit dieser Funktion die Sommerzeit (JA) oder Winterzeit (NEIN) aktivieren.

---

## 18.3 Sprache

Über dieses Menü können Sie die Systemsprache des Radios ändern.

---

## 18.4 Auto-Standby

Das Radio schaltet regulär nach 15 Minuten ohne Wiedergabe in den Standby-Modus, um Strom zu sparen. Vereinzelt kann es zu Problemen bei der Wiedergabe über eine Klinkenverbindung kommen, da das übertragene Signal zu schwach ist und das Radio fälschlicherweise von keiner aktiven Wiedergabe ausgeht. Um dies zu beheben, können Sie den automatischen Standby deaktivieren, indem Sie die Abfrage mit „**NEIN**“ bestätigen.

---

## 18.5 Software-Update

Es werden ständig Verbesserungen und neue Features für die Software unserer Radios entwickelt, um mögliche Fehler zu beheben, den Funktionsumfang zu erweitern usw.. Wir empfehlen Ihnen, stets die zur Verfügung gestellten Updates auf Ihrem Radio zu installieren.

- Wählen Sie Auto-Updates (JA), prüft das Radio automatisch regelmäßig die Verfügbarkeit neuer Softwareupdates. (Empfehlung)
  - Wählen Sie Update suchen, um manuell nach Softwareupdates zu suchen.
- 

## 18.6 Werkseinstellungen

Diese Funktion ermöglicht es Ihnen, Ihr Radio softwareseitig zurück in den Auslieferungszustand zu versetzen. Bestätigen Sie die Abfrage mit „**JA**“, um den Vorgang zu starten.

### Hinweis

Probleme und Fehlfunktionen können möglicherweise durch Rücksetzung auf die Werkseinstellungen behoben werden.

Es werden jedoch alle Voreinstellungen wie Equalizer, Favoriten und die Netzwerkprofile unwiderruflich gelöscht.



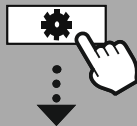

SYSTEM-  
EINSTELLUNGEN



Netzwerk & Audio  
Equalizer



## 19. Über - Systeminformationen

Über dieses Menü erhalten Sie weitere Informationen zu Ihrem Digitalradio und der zugehörigen Datenschutzbestimmung, welche vom Anbieter der Webdienste bereitgestellt werden.

### 19.1 Info

Eine Zusammenfassung über die Software und Hardware des Radios. Sie können diesen Informationen den aktuellen Softwarestand Ihres Gerätes entnehmen, sollten Sie auf Support von der Hama-Produktberatung angewiesen sein.

### 19.2 Datenschutzerklärung

Die Datenschutzbestimmung wird vom Anbieter der webbasierten Anwendungen bereitgestellt. Die Zusammenarbeit kann im Rahmen von Optimierungen und Anpassungen geändert werden und möglicherweise ein anderer Anbieter integriert werden.



## 20. Technische Daten

Technische Daten	
<b>Display</b>	2.5" (6.35cm) Monochromes LCD
<b>Lautsprecher</b>	2x3W (RMS)
<b>Stromversorgung</b>	12 V $\approx$ 1.0 A, max. 12W
<b>Unterstützte Sprachen</b>	Englisch, Deutsch, Dänisch, Finnisch, Französisch, Italienisch, Niederländisch, Norwegisch, Polnisch, Portugiesisch, Spanisch, Schwedisch, Türkisch, Tschechisch, Slowakisch
<b>Verpackungsinhalt</b>	Hama DIR3020BT, Power Supply, Quick Start Manual

Konnektivität	
<b>WiFi</b>	2.4GHz (b/g/n) / 5GHz (a/n)
<b>Bluetooth®</b>	Receiver (RX): 4.2, class 1, A2DP, AVRCP
<b>USB (FAT32 File System)</b>	Update only

Audio Anschlüsse	
<b>Ausgänge</b>	Headphone 3.5mm

Quellen		Favoriten
<b>DAB/DAB+</b> (174.928 - 239.2 MHz)	✓	30
<b>FM</b> (87.5 - 108 MHz)	✓	30
<b>Internetradio</b>	✓	30

# ***hama***

**Hama GmbH & Co KG**  
86652 Monheim / Germany

## **Service & Support**

 [www.hama.com](http://www.hama.com)

 +49 9091 502-0

**D**

**GB**

**The Spotify software is subject to third party licenses found here:  
[www.spotify.com/connect/third-party-licenses](http://www.spotify.com/connect/third-party-licenses)**

The Bluetooth® word mark and logos are registered trademarks owned by Bluetooth SIG, Inc. and any use of such marks by Hama GmbH & Co KG is under license. Other trademarks and trade names are those of their respective owners.

All listed brands are trademarks of the corresponding companies. Errors and omissions excepted, and subject to technical changes. Our general terms of delivery and payment are applied.