

00054857  
(DIR3121M  
BR-Klassik)

**hama**®

THE SMART SOLUTION

## Digital Radio

## Digitalradio

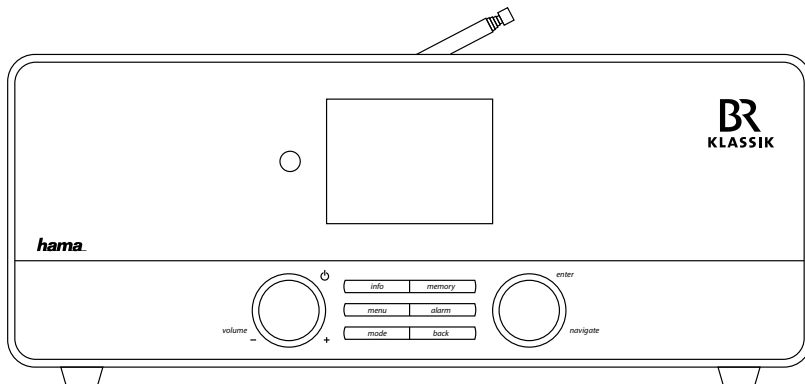

Operating Instructions / Bedienungsanleitung / Mode d'emploi / Instrucciones de uso /  
Руководство по эксплуатации / Istruzioni per l'uso / Gebruiksaanwijzing / Οδηγίες χρήσης / Instrukcja obsługi /  
Használati útmutató / Návod k použití / Návod na použitie / Manual de instruções / Kullanma kılavuzu /  
Manual de utilizare / Bruksanvisning / Käyttöohje / Работна инструкция / Betjeningsvejledning / Manuelt stasjonssøk

 **Technické údaje**

<b>Rádiový prijímač</b>	DAB +	DAB+ +	FM +	Internet +	Spotify +
<b>Podporované pripojenie</b>	LAN (10/100), WIFI(b/g/n), USB (Play/Charge 5V $\equiv$ 1A)				
<b>Obrazovka</b>	2.8" Colour TFT				
<b>Kódovanie</b>	WEP, WPA, WPA2, WPS				
<b>Reproduktory</b>	10 W RMS (2x 5 W)				
<b>Impedancia</b>	6 ohmov Speaker		75 ohmov Anténa		
<b>Vstup prúdu</b>	110-240 V ~ 50-60Hz				
<b>Frekvenčný rozsah</b>	DAB/DAB+: 174-240 MHz		FM: 87.5-108 MHz		
<b>Citlivosť</b>	DAB/DAB+: -97 ~ 99 dBm		FM: -105 ~ 109 dBm		
<b>Odber prúdu</b>	Prevádzka	12 W	Pohotovostný režim	~ 1 W	
<b>Přípojky</b>	Line Out, Aux in, 3.5 mm Earphone Jack, RJ45				
<b>Oblúbené stanice</b>	DAB/DAB+: 30	FM: 30	Internet: 30		
<b>Formáty</b>	IR: MP3, WMA, ADTS	UPNP: MP3, WMA v9/ASF, M4A, ADTS, WAV, LPCM, FLAC, ALAC	DAB: MP2, AAC	uSB kľúč: MP3, WMA	
<b>Jazyky užívateľského rozhrania</b>	angličtina, dánčina, holandčina, fínčina, francúzština, nemčina, taliančina, nórčina, poľština, portugalčina, španielčina, švédčina, turečtina				
<b>Obsah balenia</b>	Stručný návod na používanie, leták Spotify, Diaľkový ovládač, atérie typu AAA				
<b>Rozmery (š x v x h)</b>	293 x 122 x 160 mm				
<b>Hmotnosť</b>	1900g				

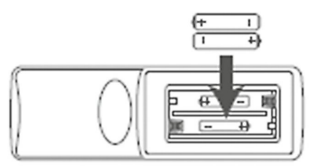
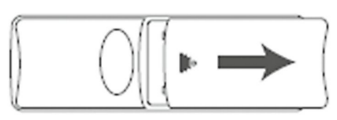
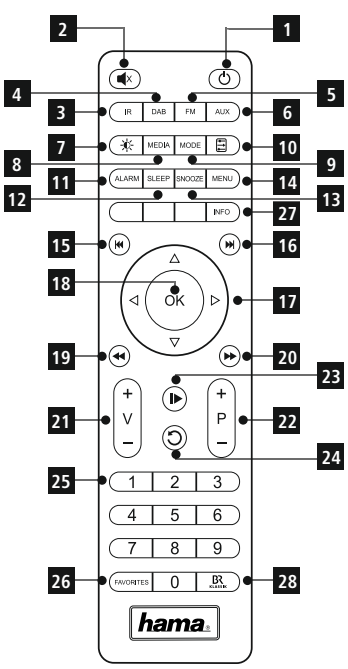
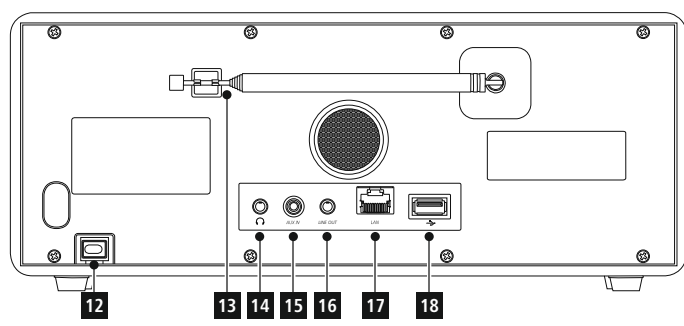
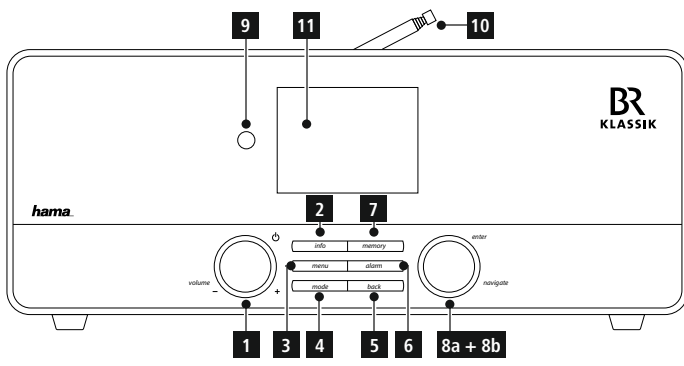

## Ovládacie a indikačné prvky

A: Predná strana rádia		
1	[volume +/-] / [⏻]	Otáčanie: Regulácia hlasitosti Stlačenie: zapnutie/ vypnutie
2	[info]	Zobrazenie dodatočných informácií
3	[menu]	Priamy prístup na menu
4	[mode]	Prepínanie režimu (internetové rádio, Spotify Connect, prehrávač hudby, DAB, FM, Aux in)
5	[back]	Návrat späť o jednu úroveň menu
6	[alarm]	Priamy prístup na nastavenia budíka
7	[memory]	Zobrazenie zoznamu/uloženie obľúbených staníc
8	[enter/navigate]	Otáčanie: výber Stlačenie: Potvrdenie
9		Infračervený senzor
10	[SNOOZE]	Nastavenie režimu spánku / Aktivácia režimu snooze
11		Farebný displej 2,8"

B: Zadná strana rádia		
12		Napájanie
13		Anténa*
14		Zdierka pre pripojenie slúchadiel
15		Zdierka AUX IN
16		Zdierka LINE OUT
17		Zásuvka LAN
18		Zásuvka USB

### Poznámka

\* Toto rádio je vybavené výmennou anténou. Môžete použiť aktívnu alebo pasívnu anténu vybavenú koaxiálnou prípojkou.

C: Diaľkový ovládač		
1	[⏻]	Zapínač/ vypínač △ Stlačenie [volume +/-] / [⏻]
2	[OK]	Potvrdenie △ Stlačenie [enter/navigate]
3	Tlačidlá pre navigáciu	▲ Nahor / ▼ Nadol / < Návrat späť o jednu úroveň menu △ [back] / > Vpred/potvrdenie △ Stlačenie [enter/navigate]/[OK]
4	Tlačidlá pre reguláciu hlasitosti [+]/[-]	Regulácia hlasitosti △ Otáčanie [volume +/-] / [⏻]
5	[MENU]	Priamy prístup na menu △ [menu]
6	[MODE]	Prepínanie režimu (internetové rádio, Spotify Connect, prehrávač hudby, DAB, FM, Aux in) △ [mode]
7	[INFO]	Zobrazenie dodatočných informácií △ [info]
8	[MUTE]	Vypnutie zvuku
9	[ALARM]	Priamy prístup na nastavenia budíka △ [alarm]
10	[⏮]	predchádzajúci titul (režim: Spotify Connect, prehrávač hudby)
11	[⏭]	nasledujúci titul (režim: Spotify Connect, prehrávač hudby)
12	[▶ ]	Spustenie/ zastavenie prehrávania (režim: Spotify Connect, prehrávač hudby, Aux in)
13	Numerické tlačidlá	Priamy prístup na obľúbené stanice/ uloženie obľúbených staníc
14	[SLEEP]	Nastavenie režimu spánku △ [SNOOZE]
15	[SNOOZE]	Aktivácia režimu snooze △ [SNOOZE]

 <b>C: Diaľkový ovládač</b>		
1	[  ]	Zapínač/ vypínač △ Stlačenie [volume -/+]/ [  ]
2	[  ]	Vypnutie zvuku
3	[IR]	Priamy prístup na režim internetového rádia △ [mode]
4	[DAB]	Priamy prístup k prevádzkovému režimu DAB △ [mode]
5	[FM]	Priamy prístup k prevádzkovému režimu FM △ [mode]
6	[AUX]	Priamy prístup na režim Aux in △ [mode]
7	[  ]	Nastavenie podsvietenia
8	[MEDIA]	Priamy prístup na režim prehrávača hudby △ [mode]
9	[MODE]	Prepínanie režimu (internetové rádio, Spotify Connect, prehrávač hudby, Aux in) △ [mode]
10	[  ]	Nastavenie ekvalizéra
11	[ALARM]	Priamy prístup na nastavenia budíka △ [alarm]
12	[SLEEP]	Nastavenie režimu spánku △ [SNOOZE]
13	[SNOOZE]	Aktivácia režimu snooze △ [SNOOZE]
14	[MENU]	Priamy prístup na menu △ [menu]
15	[  ]	predchádzajúci titul (režim: Spotify Connect, prehrávač hudby)
16	[  ]	nasledujúci titul (režim: Spotify Connect, prehrávač hudby)

17	Tlačidlá pre navigáciu	▲ Nahor / ▼ Nadol / ◀ Návrät späť o jednu úroveň menu △ [back] / ▶ Vpred/potvrdenie △ Stlačenie [enter/navigate]/ [OK]
18	[OK]	Potvrdenie △ Stlačenie [enter/navigate]
19	[  ]	Prevíjanie vzad (režim: Spotify Connect, prehrávač hudby)
20	[  ]	Prevíjanie vpred (režim: Spotify Connect, prehrávač hudby)
21	Tlačidlá pre reguláciu hlasitosti [+]/ [-]	Regulácia hlasitosti △ Otáčanie [volume -/+]/ [  ]
22	Tlačidlá pre výber obľúbených staníc [+]/[-]	Výber zo zoznamu obľúbených staníc
23	[  ]	Spustenie/ zastavenie prehrávania (režim: Spotify Connect, prehrávač hudby, Aux in)
24	[  ]	Návrät späť o jednu úroveň menu △ [back]
25	Numerické tlačidlá	Priamy prístup na obľúbené stanice/ uloženie obľúbených staníc
26	[FAVORITES]	Zobrazenie zoznamu/uloženie obľúbených staníc
27	[INFO]	Zobrazenie dodatočných informácií △ [info]

<b>1. Vysvetlenie výstražných symbolov a upozornení . . . . .</b>	<b>8</b>
<b>2. Obsah balenia . . . . .</b>	<b>8</b>
<b>3. Bezpečnostné upozornenia . . . . .</b>	<b>8</b>
<b>4. Informácie a pokyny pred uvedením do prevádzky . . . . .</b>	<b>9</b>
4.1 Pripojenie cez LAN (káblová sieť) . . . . .	9
4.2 Pripojenie cez WLAN/Wi-Fi (bezdrôtová sieť) . . . . .	9
<b>5. Uvedenie do prevádzky . . . . .</b>	<b>9</b>
5.1 Diaľkový ovládač . . . . .	9
5.2 Pripojenie a zapnutie rádia . . . . .	10
5.3. Všeobecné pokyny pre obsluhu . . . . .	10
5.4 Prvé nastavenie . . . . .	12
5.4.1 Sprivodca nastavením . . . . .	12
<b>6. Hlavné menu/ Režimy . . . . .</b>	<b>13</b>
<b>7. Internetové rádio . . . . .</b>	<b>13</b>
7.1 Vyhľadanie stanice . . . . .	13
7.1.1 Vyhľadávanie podľa štátov a regiónov . . . . .	14
7.1.2 Hľadanie podľa žánru . . . . .	14
7.1.3 Hľadanie podľa názvu . . . . .	14
7.1.4 Populárne stanice . . . . .	14
7.1.5 Nové stanice . . . . .	15
7.1.6 Lokálne stanice . . . . .	15
7.2 Podcasty . . . . .	15
7.2.1 Hľadanie podľa štátov . . . . .	15
7.2.2 Hľadanie podľa formátov (témy/kategórie) . . . . .	15
7.2.3 Hľadanie podľa názvu . . . . .	16
7.3 Naposledy počúvané . . . . .	16
7.4 Oblíbené stanice (lokálne) . . . . .	16
7.4.1 Uloženie obľúbenej stanice . . . . .	16
7.4.2 Vyvolanie obľúbenej stanice . . . . .	16
7.4.3 Správa obľúbených staníc pomocou diaľkového ovládača . 17	
<b>8. Spotify . . . . .</b>	<b>17</b>
<b>9. Prehrávač hudby (UPNP, USB) (UPNP, USB) . . . . .</b>	<b>19</b>
9.1 Prehrávanie z externého pamäťového média (USB) . . . . .	19
9.2 Prehrávanie z počítača (streaming) . . . . .	19
9.3 Prehrávanie zo siete – priamy prístup cez rádio . . . . .	20
9.4 Prehrávanie playlistu . . . . .	20
9.5 Všeobecné možnosti prehrávania . . . . .	21
<b>10. DAB . . . . .</b>	<b>21</b>
10.1 Vyhľadávanie/automatické vyhľadávanie . . . . .	21
10.2 Manuálne vyhľadávanie staníc . . . . .	22
10.3 Zoznam staníc . . . . .	22
10.4 Triedenie zoznamu staníc . . . . .	22
10.5 Prezentácia/informácie o stanici (obraz a text/celá obrazovka)23	
10.6 Vyčistenie zoznamu staníc . . . . .	23
10.7 Oblíbené stanice . . . . .	23
10.7.1 Uloženie obľúbenej stanice . . . . .	23
10.7.2 Vyvolanie obľúbenej stanice . . . . .	23
10.7.3 Správa obľúbených staníc pomocou diaľkového ovládača24	
10.8 DRC (Dynamic Range Control) . . . . .	24
<b>11. FM . . . . .</b>	<b>25</b>
11.1 Nastavenie vyhľadávania . . . . .	25
11.2 Automatické vyhľadávanie staníc . . . . .	25
11.3 Manuálne vyhľadávanie staníc . . . . .	25
11.4 Oblíbené stanice . . . . .	25
11.4.1 Uloženie obľúbenej stanice . . . . .	25
11.4.2 Vyvolanie obľúbenej stanice . . . . .	26
11.4.3 Správa obľúbených staníc pomocou diaľkového ovládača26	
11.5 Nastavenie audia . . . . .	26
<b>12. Auxiliary Input . . . . .</b>	<b>26</b>
<b>13. Sleep . . . . .</b>	<b>27</b>
<b>14. Budík . . . . .</b>	<b>27</b>
14.1 Nastavenia . . . . .	27
14.2 Aktivácia/daktivácia budíka . . . . .	28
14.3 Ukončenie budenia/Snooze . . . . .	28
<b>15. Systémové nastavenia . . . . .</b>	<b>28</b>
15.1 Ekvalizér . . . . .	29
15.2 Nastavenia internetu . . . . .	29
15.2.1 Sprivodca sieťovým pripojením . . . . .	29
15.2.2 Bezdrôtové pripojenie (WLAN) . . . . .	30
15.2.3 Pevné pripojenie (LAN) . . . . .	31
15.2.4 Manuálna konfigurácia sieťového spojenia . . . . .	31
15.2.5 Zobrazenie nastavení . . . . .	32
15.2.6 Nastavenie NetRemote PIN/Aplikácia Smart Radio . . . . .	32
15.2.7 Odstránenie sieťových profilov . . . . .	32
15.2.8 Zachovanie sieťového spojenia . . . . .	33
15.3 Nastavenia času . . . . .	33
15.4 Jazyk . . . . .	33
15.5 Výrobné nastavenie . . . . .	34
15.6 Aktualizácia softvéru . . . . .	34
15.7 Sprivodca nastavením . . . . .	34
15.8 Info . . . . .	34
15.9 Podsvietenie . . . . .	35
15.10 Farebná schéma . . . . .	35
15.11 AUX: Auto standby . . . . .	35
<b>16. UNDOK – všetko máte vo vlastných rukách . . . . .</b>	<b>36</b>

---

16.1 Rozhranie/nastavenie úvodnej obrazovky aplikácie UNDOK. . . . .	36
16.2 Prvé nastavenie zariadenia pomocou aplikácie UNDOK. . . . .	37
16.2.1 Postup pre používateľov iOS. . . . .	37
16.2.2 Postup pre používateľov Android . . . . .	37
16.3 Všeobecná obsluha zariadenia alebo skupiny zariadení. . . . .	38
16.4 Vytvorenie/spravovanie multiroom skupín. . . . .	38
16.5 Vytvorenie multiroom skupiny na rádiu. . . . .	39
16.5.1 Všeobecné informácie . . . . .	39
16.5.2 Vytvorenie skupiny . . . . .	40
16.5.3 Zobrazenie bližších informácií . . . . .	40
16.5.4 Pridanie sekundárnych zariadení (clients) do skupiny . . . . .	40
16.5.5 Zobrazenie sekundárnych zariadení (clients). . . . .	40
16.5.6 Opustenie skupiny. . . . .	40
16.5.7 Zmazanie skupiny . . . . .	40
16.6 Nastavenia (Settings) a standby . . . . .	40
<b>17. Údržba a starostlivosť . . . . .</b>	<b>41</b>
<b>18. Vylúčenie záruky . . . . .</b>	<b>41</b>
<b>19. Servis a podpora . . . . .</b>	<b>41</b>
<b>20. Pokyny pre likvidáciu . . . . .</b>	<b>41</b>
<b>21. Vyhlásenie o zhode . . . . .</b>	<b>41</b>



## Prehľad symbolov

Symbol	Význam
	Režim prevádzky: Aux in
	Režim prevádzky: Internetové rádio
	Režim prevádzky: Spotify Connect
	Režim prevádzky: Prehrávač hudby
	Režim prevádzky: DAB rádio
	Režim prevádzky: FM rádio
	Menu
	Pripojenie cez LAN úspešné
	Pripojenie cez LAN neúspešné
	Intenzita signálu (WLAN): zlá - veľmi dobrá
	Žiadny príjem signálu WLAN
	Intenzita signálu (DAB): zlá - veľmi dobrá
	Prehrávanie UPnP (sieť)
	USB spojenie
	Pozor! → Ďalšie pokyny sa zobrazia na displeji
	Použitie nie je možné → Ďalšie pokyny sa zobrazia na displeji

Symbol	Význam
	Použitie neúspešné → Ďalšie pokyny sa zobrazia na displeji
	Stlmenie
	Prehrávanie zdieľaných médií
	Prehrávanie: Pauza
	Prehrávanie: Stop
	RDS (Radio Data System) → Dodatočne dostupné informácie o stanici na FM rádiu
	Prehrávanie: Opakovanie (Repeat)
	Prehrávanie: Shuffle → Náhodné poradie skladieb
	Potrebná ďalšia špecifikácia zadania → Ďalšie pokyny sa zobrazia na displeji
	Použitie úspešné
	Driemanie aktívne
	Budík 1/2 aktívny
	Stereo
	Oblíbené



## Štruktúra menu

### MAIN MENU

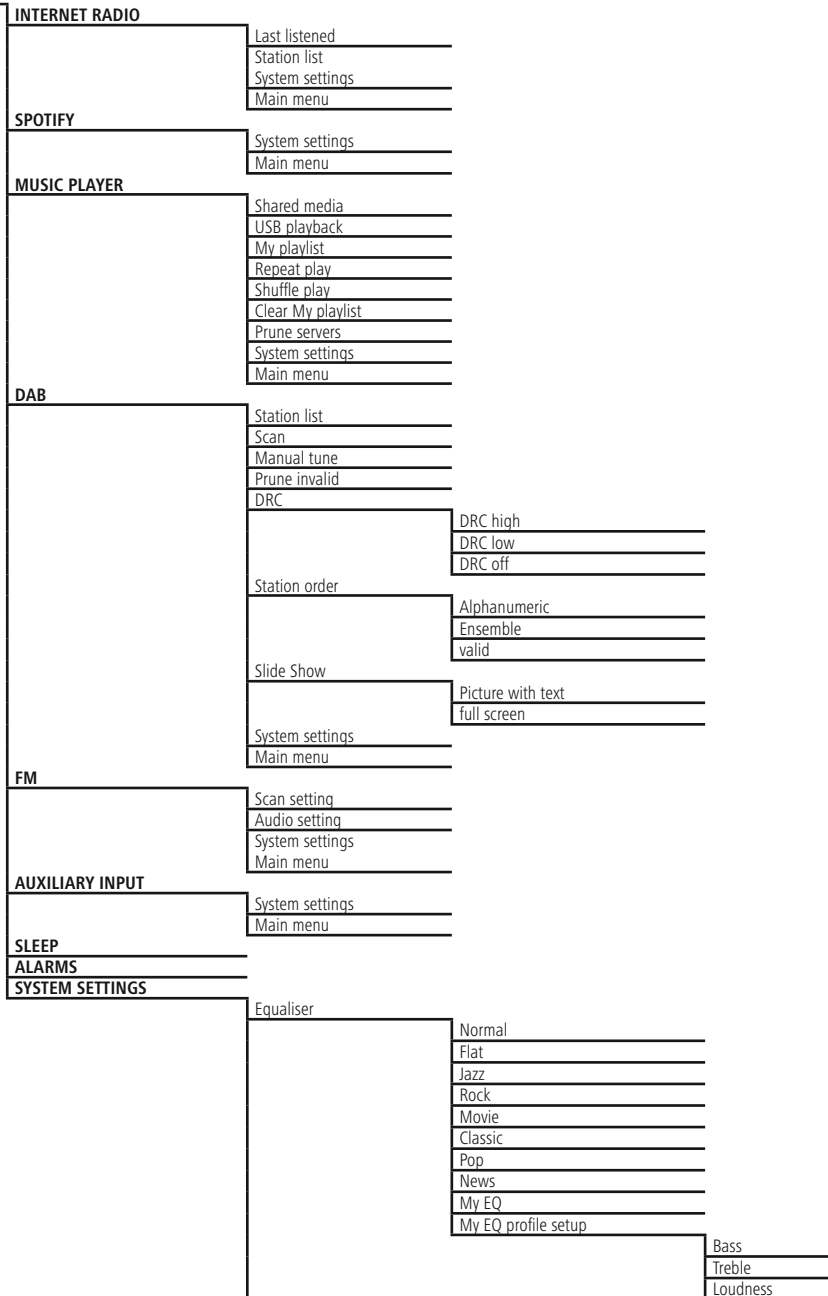

Network	<ul style="list-style-type: none"> <li>Network wizard</li> <li>PBC Wlan setup</li> <li>View settings</li> <li>Manual settings</li> <li>NetRemote PIN Setup</li> <li>Network profile</li> <li>Keep network connection</li> </ul>
Time/Date	<ul style="list-style-type: none"> <li>Set Time/Date</li> <li>Auto update <ul style="list-style-type: none"> <li>Update from DAB</li> <li>Update from FM</li> <li>Update from Network</li> <li>No update</li> </ul> </li> <li>Set format</li> <li>Set timezone</li> <li>Daylight savings</li> </ul>
Language	
Factory Reset	
Software update	<ul style="list-style-type: none"> <li>Auto-check setting</li> <li>Check now</li> </ul>
Setup wizard	
Info	
Backlight	<ul style="list-style-type: none"> <li>Slumber Mode</li> <li>Operation Mode</li> <li>Standby Mode <ul style="list-style-type: none"> <li>Timeout</li> <li>Backlight</li> </ul> </li> </ul>
Multi-room	<ul style="list-style-type: none"> <li>View details <ul style="list-style-type: none"> <li>State</li> <li>Group</li> </ul> </li> <li>Create new group</li> <li>Add to group</li> <li>List current clients</li> <li>Remove from group</li> <li>Dissolve group</li> </ul>
Color theme	
AUX: Auto-Standby	



Ďakujeme, že ste sa rozhodli pre výrobok Hama. Prečítajte si všetky nasledujúce pokyny a informácie. Uchovajte tento návod na použitie pre prípadné budúce použitie. Pokiaľ výrobok predáte, dajte tento návod novému majiteľovi.

## 1. Vysvetlenie výstražných symbolov a upozornení

### **Upozornenie**

Tento symbol označuje bezpečnostné upozornenie, ktoré poukazuje na určité riziká a nebezpečenstva.

### **Poznámka**

Tento symbol označuje dodatočné informácie, alebo dôležité poznámky.

### **Nebezpečenstvo elektrického úderu**

Tento symbol upozorňuje na nebezpečenstvo dotyku neizolovaných častí výrobku, ktoré sú eventuálne pod tak vysokým nebezpečným napätím, že hrozí nebezpečenstvo elektrického úderu.

## 2. Obsah balenia

- Digitálne rádio DIR3100/DIR3110
- Teleskopická anténa s koaxiálnym spojením
- Dialkový ovládač
- 2 batérie typu AAA
- Stručný návod na používanie/návod na používanie
- Leták Spotify Connect

## 3. Bezpečnostné upozornenia

- Výrobok je určený pre súkromné použitie v domácnosti, nie je určený na komerčné použitie.
- Chráňte výrobok pred znečistením, vlhkosťou a prehriatím a používajte ho len v suchom prostredí.
- Tento prístroj, rovnako ako všetky elektrické zariadenia, nepatrí do detských rúk!
- Výrobok nenechajte spadnúť a nevystavujte ho silným otrasom.
- Výrobok neprevádzkujte mimo svojich výkonových medzi uvedených uvedených v technických údajoch.
- Obalový materiál uchovávajte mimo dosahu detí, hrozí nebezpečenstvo udusenía.
- Likvidujte obalový materiál okmžite podľa platných miestnych predpisov na likvidáciu odpadov.
- Na zariadení/prístroji nerobte žiadne zmeny. Má to za následok stratu akýchkoľvek nárokov na plnenie zo záruky.

### **Nebezpečenstvo elektrického úderu**

- Výrobok neotvárajte a nepoužívajte ho ďalej, ak je poškodený.
- Výrobok nepoužívajte, ak sú poškodené adaptéry, pripojovací kábel alebo sieťové vedenie.
- Nepokúšajte sa prístroj samostatne ošetrovať alebo opravovať. Prenehajte akékoľvek úkony údržby kompetentnému odbornému personálu.

### **Upozornenie - batérie**

- Dbajte bezpodmienečne na správnu polaritu (značenie + a -) akumulátorov a vložte ich príslušným spôsobom. V prípade nerešpektovania hrozí nebezpečenstvo vytečenia alebo výbuchu akumulátorov.
- Deťom nedovoľte výmenu batérií bez dohľadu.
- Použité batérie nemiešajte s novými, nepoužívajte rozličné typy batérií alebo batérie od rôznych výrobcov.
- Vyberte batérie z výrobku, ak sa dlhšiu dobu nebude používať, s výnimkou prípadov, keď sa výrobok udržiava pripravený pre naliehavé situácie.
- Batérie neskratujte.
- Batérie nenabíjajte.
- Batérie nevhadzujte do ohňa.
- Batérie uchovávajte mimo dosahu detí.



## 4. Informácie a pokyny pred uvedením do prevádzky

### **i** Poznámka – Optimalizácia príjmu

- Tento výrobok má pripojenie antény, ktoré umožňuje použitie aktívnej alebo pasívnej antény. Toto pripojenie je možné cez koaxiálny konektor F.
- K výrobku je priložená pasívna teleskopická anténa, ktorá umožňuje príjem cez DAB, DAB+ a FM. Na umožnenie optimálneho výkonu prijímača dbajte na to, aby bola anténa celkom vysunutá a aby mala zvislú orientáciu.
- V prípade potreby vyskúšajte rôzne miesta, aby ste dosiahli najlepší možný príjem.

### Príprava sieťového / internetového pripojenia

Toto rádio môžete začleniť do lokálnej siete, a tak získať prístup na domovský server alebo k iným zdrojom uvoľnených súborov. Aby ste mohli prijímať internetové rádio alebo získať prístup k iným ako lokálne uloženým mediálnym obsahom (streaming – napr. Spotify Connect), je okrem toho potrebné, aby mala sieť internetové pripojenie.

### **i** Poznámka

Pevné pripojenie cez kábel je menej náchylné na poruchy ako pripojenie cez WLAN. Na zaručenie bezporuchovej prevádzky odporúčame preto zhotoviť priame káblové spojenie medzi prístupovým bodom (Acces-Point, AP) a rádiom.

### 4.1 Pripojenie cez LAN (kábová sieť)

- Pripojte LAN kábel RJ45 na voľnú pripájaciu zásuvku na vašom routeri/switchi/AP.
- Pripojte druhý koniec LAN kábla na LAN zásuvku (RJ45) rádia.
- Presvedčte sa, či je router zapnutý a či je vytvorené internetové/sieťové spojenie.
- Ak by vám v súvislosti s konfiguráciou routera bolo niečo nejasné, na vyhľadanie poruchy/riešenie problému použite návod na používanie routera.
- Podrobný návod na konfiguráciu LAN pripojenia je opísaný v časti Pevné pripojenie.

### 4.2 Pripojenie cez WLAN/Wi-Fi (bezdrôtová sieť)

- Presvedčte sa, či je router zapnutý a či je vytvorené internetové/sieťové spojenie.
- Ak ste tak ešte neurobili, aktivujte WLAN pripojenie vášho routera.
- Ak by vám v súvislosti s konfiguráciou routera bolo niečo nejasné, na vyhľadanie poruchy/riešenie problému použite návod na používanie routera.
- Podrobný návod na konfiguráciu WLAN pripojenia je opísaný v časti Bezdrôtové pripojenie.

## 5. Uvedenie do prevádzky

### 5.1 Diaľkový ovládač

- Otvorte kryt batériovej priehradky, ktorý sa nachádza na zadnej strane diaľkového ovládača.
- Potiahnite (v prípade potreby) smerom dozadu uzavierací jazýček a nadvihnite kryt. Pri ostatných modeloch diaľkového ovládača stačí, ak kryt posuniete do vyznačeného smeru.

#### A: Uzavierací jazýček



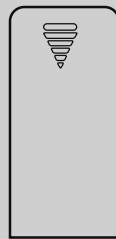

#### B: Posuvný kryt



- Vložte batérie, ktoré sú súčasťou rozsahu dodávky, pričom dbajte na dodržanie správnej polarít. Správna polarita je v batériovej priehradke vyznačená kladným a záporným pólom.

### **i** Poznámka - Diaľkový ovládač

- Toto rádio sa dodáva s jedným z dvoch znázornených diaľkových ovládačov (C)
- Funkcie, ktorými sa ovládače odlišujú, sú v texte znázornené symbolom  a .



## 5.2 Pripojenie a zapnutie rádia

Spojte sieťový kábel so správne nainštalovanou a ľahko prístupnou sieťovou zásuvkou.

Sieťový adaptér je vhodný pre rozsah sieťového napätia 100 – 240 V a dá sa tak použiť takmer pre všetky siete striedavého prúdu. Myslite však na to, že k pripojeniu môže byť potrebný špecifický zásuvkový adaptér pre danú krajinu. Príslušný výber produktov nájdete na adrese [www.hama.com](http://www.hama.com).

### Poznámka







- Výrobok napájajte len zo zásuvky schválenej na tento účel.
- V prípade viacnásobných zásuviek dávajte pozor na to, aby pripojené spotrebiče neprekročili celkový dovolený príkon.
- Zásuvka musí byť vždy ľahko dostupná.
- Ak výrobok dlhšiu dobu nepoužívate, odpojte ho od elektrickej siete.

Po pripojení výrobku na zásuvku prebehne inicializácia. Rádio sa zapne.

Pri prvotnej konfigurácii rádia vám pomôže Sprievodca nastavením.

## 5.3. Všeobecné pokyny pre obsluhu

### Pokyny pre obsluhu

- Tento návod na používanie sa odvoláva vždy na priame ovládanie na zariadení. Funkcie, ktoré je možné využívať len prostredníctvom aplikácie (**App**) alebo diaľkového ovládača, sú vysvetlené osobitne.
- Pre tlačidlá na diaľkovom ovládači a ich funkcie, ktoré zodpovedajú tlačidlám na zariadení () pozri časť Ovládacie a indikačné prvky.
-  **[OK]** a navigačné tlačidlo **>** na diaľkovom ovládači zodpovedajú stlačeniu **[enter/navigate]**.
-  **[OK]** a navigačné tlačidlo **▶** na diaľkovom ovládači zodpovedajú stlačeniu **[enter/navigate]**.
-  Navigačné tlačidlo **<** na diaľkovom ovládači zodpovedá tlačidlu **[back]** na prednej strane rádia.
-  Navigačné tlačidlo **◀** na diaľkovom ovládači zodpovedá tlačidlu **[back]** na prednej strane rádia.
-  Navigačné tlačidlá **▲ / ▼** zodpovedajú otáčaniu tlačidlom **[enter/navigate]** na prednej strane rádia doľava a doprava.
-  Navigačné tlačidlá **▲ / ▼** zodpovedajú otáčaniu tlačidlom **[enter/navigate]** na prednej strane rádia doľava a doprava.
- Pri možnosti výberu z viacerých tlačidiel napr. **ÁNO** alebo **NIE**), je zvolené tlačidlo zvýraznené svetlým pozadím.
- V ponukách, ktoré ponúkajú výber z rôznych možností (napr. ekvalizér, aktualizácia atď.), je aktuálne zvolená možnosť označená znakom \*.

## Navigácia a ovládanie



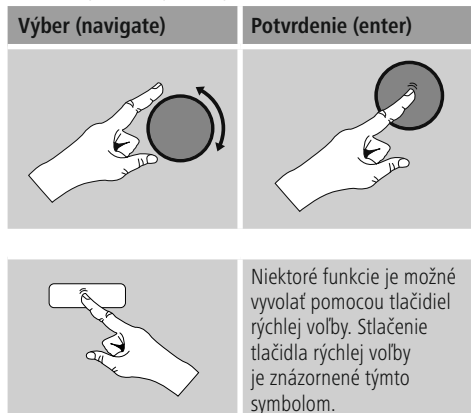

- Otáčaním tlačidla **[enter/navigate]** vyberiete jednotlivé položky menu.
- Výber potvrdíte stlačením tlačidla **[enter/navigate]**.

Tento postup je v predkladanom návode na používanie znázornený nasledujúcimi symbolmi.



Po stlačení niektorého z tlačidiel rýchlej voľby navigujte pomocou **[enter/navigate]** cez ponúkané položky menu.

## Nastavenie hlasitosti/ Mute

- Otáčaním tlačidla **[volume -/+]** / **[⏻]** hlasitosť zvýšite (doprava) alebo znížite (doľava).
-  Na vypnutie hlasitosti stlačte na diaľkovom ovládači tlačidlo **[MUTE]**.
-  Na vypnutie hlasitosti stlačte na diaľkovom ovládači tlačidlo **[🔊X]**.
-  Na obnovenie hlasitosti na úroveň pred jej vypnutím stlačte opätovne tlačidlo **[MUTE]**.
-  Na obnovenie hlasitosti na úroveň pred jej vypnutím stlačte opätovne tlačidlo **[🔊X]**.

## Zadávanie hesiel, vyhľadávaných textov, atď.

- Pomocou tlačidla **[enter/navigate]** zvolte príslušné čísla a/alebo písmená a výber potvrdíte stlačením tlačidla **[enter/navigate]**.
- Na korekciu chybného vstupu zvolte a potvrdte tlačidlo **—**. Posledný vstup sa vymaže.
- Na zrušenie vstupu zvolte a potvrdte tlačidlo **ABBR**.
- Ak je vstup kompletný a chcete ho ukončiť, potvrdte ho tlačidlom **OK**.
- Stlačením tlačidla **[info]** sa dostanete priamo na tlačidlá **—/OK/ABBR**.

## Dodatočné informácie

Stlačením tlačidla **[info]** sa v závislosti od režimu ako aj príslušných staníc, hudobných súborov, atď. zobrazia dodatočné informácie.

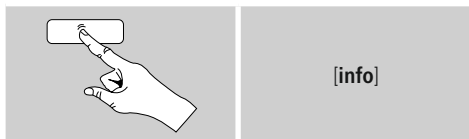

### • Opis

Zobrazenie rozhlasovej stanice, aktuálneho programu, obsahu, tém atď.

### • Žáner/štát programu

Zobrazí sa žáner (hudobný štýl) a štát/spolková krajina/ región rozhlasovej stanice.

### • Spôľahlivosť

### • Prenosová rýchlosť

obrazí sa aktuálna prenosová rýchlosť prijímanej rozhlasovej stanice.

### • Codec

Zobrazenie metódy kódovania na digitalizáciu dát a signálov, napr. MP3, WMA

### • Rýchlosť snímania

Zobrazenie rýchlosti snímania (sampling/samplerate/ frekvencia snímania), ktorá udáva, ako často za určitý čas sa sníma audiosignál.

### • Prehrávacia pamäť

Kvalita signálu prijímanej stanice je vyjadrená dĺžkou zobrazeného stĺpca.

### • Aktuálny dátum

### • Interpret

### • Album

### • Priečínok

### • Cesta

Zobrazenie cesty k úložisku aktuálne prehrávaného súboru.

## Zapnutie/ Vypnutie/ Standby

- Ak chcete rádio zapnúť resp. vypnúť (standby), stlačte tlačidlo **[volume -/+]** / **[⏻]**.
- Na úplné vypnutie odpojte rádio od elektrickej siete.



## 5.4 Prvé nastavenie

Pri prvom spustení sa automaticky spustí Sprievodca nastavením (Setup Wizard). Sprievodca nastavením je v anglickom jazyku. Sprievodcu môžete preskočiť a neskôr ho znova vyvolať v slovenskom jazyku. Požadovaný jazyk môžete nastaviť, ako je opísané v časti **15.4 Jazyk**.

### 5.4.1 Sprievodca nastavením

Môžete sa rozhodnúť, či prvotnú konfiguráciu spustíte cez Sprievodcu nastavením (Setup Wizard) (**YES / ÁNO**) alebo ju preskočíte (**NO / NIE**):

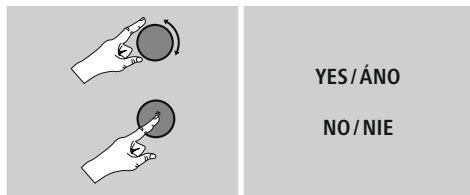

#### **i** Poznámka – spustenie so Sprievodcom nastavením alebo bez

- Na jednoduché a rýchle prvé uvedenie zariadenia do prevádzky (nastavenie času a dátumu, nakonfigurovanie internetového pripojenia, atď.) vám odporúčame použiť Sprievodcu nastavením (**ÁNO**).
- Ak chcete predsa len prvé nastavenie pomocou Sprievodcu nastavením preskočiť, zvolte **NIE**. Všetky nastavenia uskutočnené pomocou Sprievodcu nastavením môžete neskôr vykonať aj jednotlivito cez systémové nastavenia. Alternatívne môžete Sprievodcu nastavením nechať kedykoľvek zbehnúť nanovo.
- Zvoľte následne **ÁNO** resp. **NIE**, ak chcete, aby sa Sprievodca nastavením pri nasledujúcom zapnutí rádia vykonal resp. nevykonal. Nachádzate sa v hlavnom menu.

## Date/ Time (Dátum/Čas)

### 12/24 hour format (12/24-hodinový formát času)

#### • Auto update (Automatická aktualizácia)

##### • Update from DAB/ FM (Aktualizácia DAB/FM)

Pri automatickej aktualizácii cez rádiovú sieť FM/ DAB/DAB+ sa vyhladá čas a dátum od vysielateľov a prístroj ich spracuje. Pri doladovaní cez tento zdroj máte najväčšiu istotu, že aj pri výpadku prúdu sa čas správne doladí a zachovávajú sa uložené časy budenia.

##### • Aktualizovať cez internet

Pri voľbe tejto možnosti sa čas a dátum nastaví automaticky cez internetové spojenie. Zvoľte okrem toho časové pásmo miesta, na ktorom sa nachádzate a taktiež, ak si to želáte **ON/ZAP**, prestavenie na letný/zimný čas.

##### • Neaktualizovať

Čas a dátum (**DD-MM-RRRR**) musíte nastaviť ručne, pretože sa nezosynchronizuje automaticky.

## Keep network connected /

### Zachovať sieťové spojenie

Pri tomto nastavení ide o funkciu energetickej úspory rádia.

Pri deaktivovanej funkcii (**NO\*/NIE \***) sa sieťový modul vypne, ak rádio aktívne nevyužíva sieťové spojenie (napr. v režime standby). Po vypnutí týmto spôsobom nie je možné získať prístup k rádiu cez PC, smartphone alebo tablet.

- Ak využívate streaming alebo ovládanie prostredníctvom aplikácie, musíte túto položku menu aktivovať (**YES\*/ÁNO \***). Štandardne je táto funkcia deaktivovaná.

## Sprievodca sieťovým pripojením – konfigurácia internetového pripojenia

#### **i** Poznámka – odkaz na iné miesto v tomto návode na používanie

Kvôli väčšiemu rozsahu tejto kapitoly venujte

pozornosť informáciám uvedeným v bode **13.2.1**.

**Sprievodca sieťovým pripojením – konfigurácia internetového pripojenia.**



Ukončením Sprievodcu sieťovým pripojením sa ukončí aj Sprievodca nastavením. Na displeji sa zobrazí príslušné upozornenie.

Potvrďte ukončenie stlačením tlačidla **[enter/navigate]**, aby ste sa dostali do hlavného menu.

Na nastavenie požadovaného jazyka postupujte nasledovne:

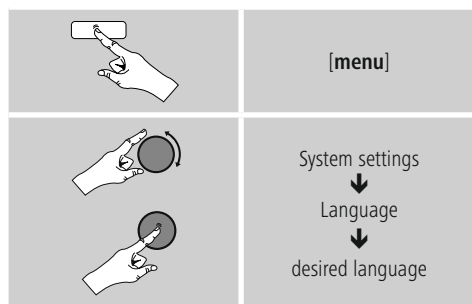

## 6. Hlavné menu/ Režimy

Do hlavného menu sa dostanete nasledujúcim spôsobom:

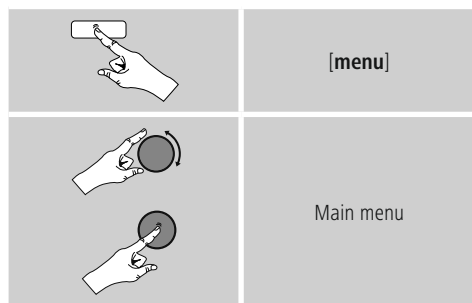

Hlavné menu obsahuje viaceré prevádzkové režimy a ďalšie priame prístupy, ktoré sú samostatne vysvetlené v nasledujúcich kapitolách.

7. Internetové rádio
8. Spotify
9. Prehrávač hudby
10. DAB
11. FM
12. Auxiliary Input
13. Sleep
14. Budík
15. Systémové nastavenia

## 7. Internetové rádio

### Poznámka

\* Na zabezpečenie plného rozsahu funkcií a výkonnosti výrobku je možná zmena poskytovateľa databázy.

Cez hlavné menu alebo opakovaným stlačením tlačidla **[mode]** – na rádiu aktivujte režim Internetové rádio (**Internet Radio**):

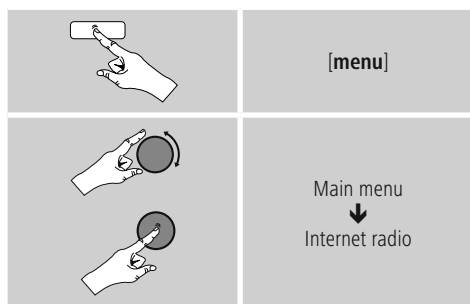

 Alternatívne stlačte na diaľkovom ovládači **[IR]** aby ste priamo prepli na tento režim.

### 7.1 Vyhľadanie stanice

Rádio ponúka rôzne možnosti vyhľadávania požadovaných staníc.

- Navigujte v jednotlivých vyhľadávacích funkciách a ich možnostiach pomocou tlačidla **[enter/navigate]**.
- Ak ste našli požadovanú stanicu, potvrďte ju stlačením tlačidla **[enter/navigate]**. Rádio začne reprodukovat zvolenú stanicu.





### 7.1.1 Vyhľadávanie podľa štátov a regiónov

Ak chcete vyhľadať stanicu z určitých kontinentov, štátov a regiónov, postupujte nasledovne:

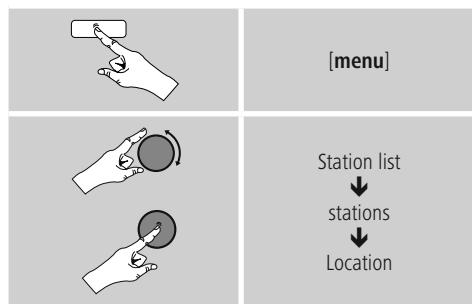

Po užšom vymedzení štátu/regiónu vyberte stanicu zo všetkých staníc alebo zo staníc usporiadaných podľa žánru.

### 7.1.2 Hľadanie podľa žánru

Na vyhľadanie stanice určitého hudobného smeru alebo podľa ťažiskových tém postupujte nasledovne:

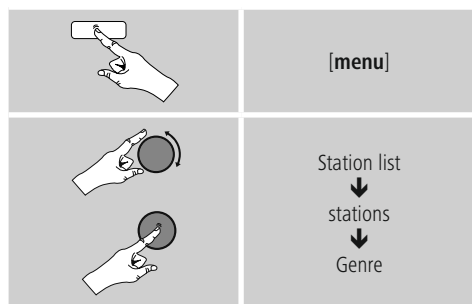

Po užšom vymedzení žánru vyberte stanicu zo všetkých alebo z predvolených staníc alebo zo staníc usporiadaných podľa štátov.

### 7.1.3 Hľadanie podľa názvu

Ak poznáte názov požadovanej stanice, môžete ju cielene vyhľadať.

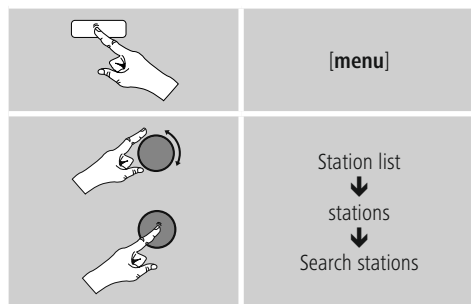

Zadajte do vstupného poľa úplný alebo čiastočný názov stanice a na spustenie vyhľadávania stlačte tlačidlo **OK**. Získate zoznam všetkých staníc, ktorých názov obsahuje hľadaný text.

### 7.1.4 Populárne stanice

Výber najobľúbenejších staníc získate nasledovne:

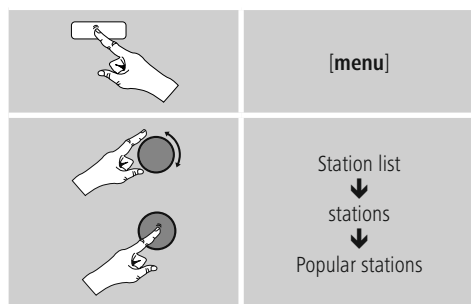

### 7.1.5 Nové stanice

Stanice, ktoré boli práve ako nové zaradené do databázy, nájdete nasledovne:

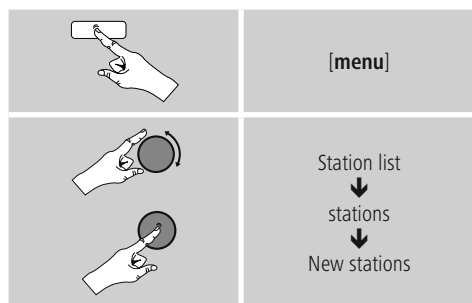

### 7.1.6 Lokálne stanice

Pre vyhľadanie stanice z vášho štátu (aktuálna pozícia rádia), postupujte nasledovne:

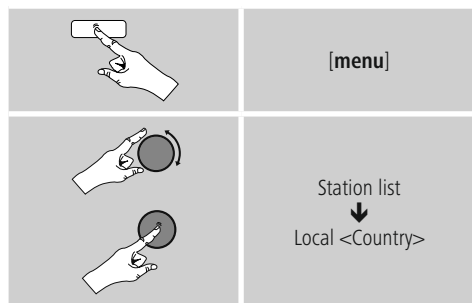

#### Poznámka

Zástupca <Country> bude nahradený príslušným aktuálnym štátom.

V rámci tohto lokálneho ohraničenia môžete okrem toho stanice filtrovať podľa žánru alebo vybrať stanicu zo všetkých alebo z predvolených staníc.

### 7.2 Podcasty

Podcasty sú sťahovateľné príspevky k rôznym témam, sem patria napríklad talkshow, správy a mnoho ďalších. Podcasty je možné sťahovať z internetu. Dostupných je spravidla okolo 10 000 príspevkov. Podobne, ako v prípade rozhlasových staníc, aj tu je možné použiť rôzne filtre alebo hľadať požadovaný podcast v celej databáze.

#### 7.2.1 Hľadanie podľa štátov

Ak chcete vyhľadať podcast z určitých kontinentov, štátov a regiónov, postupujte nasledovne:

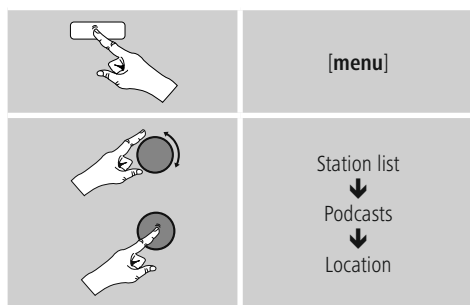

Po užšom vymedzení štátu/regiónu vyberte podcast zo všetkých staníc alebo zo staníc usporiadaných podľa žánru.

#### 7.2.2 Hľadanie podľa formátov (témy/katégorie)

Pre vyhľadanie podcastu určitého hudobného smeru alebo fažiskových tém postupujte nasledovne:

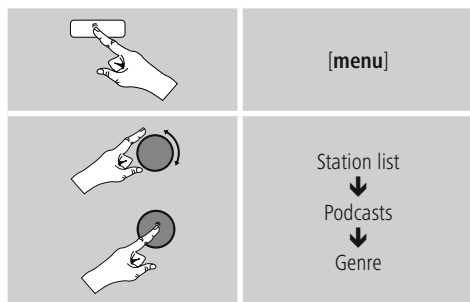

### 7.2.3 Hľadanie podľa názvu

Ak poznáte názov požadovaného podcastu, môžete ho cielene vyhľadať.

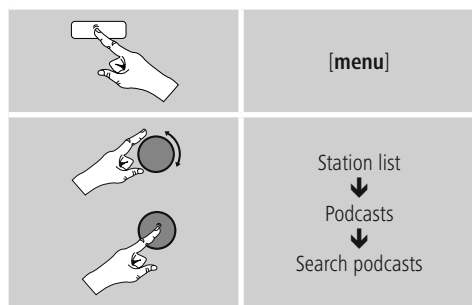

Zadajte do vstupného poľa úplný alebo čiastočný názov podcastu a na spustenie vyhľadávania stlačte tlačidlo **OK**. Získate zoznam všetkých podcastov, ktorých názov obsahuje hľadaný text.

### 7.3 Naposledy počúvané

Rádio ukladá stanice a podcasty, ktoré ste naposledy naladili, do samostatného zoznamu. Na vyvolanie tohto zoznamu postupujte nasledovne:

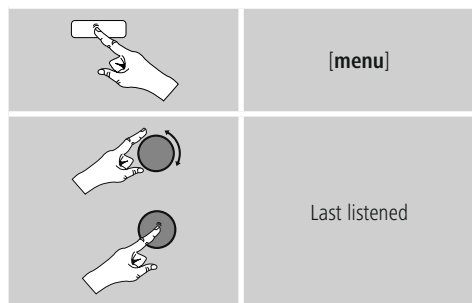

### 7.4 Oblíbené stanice (lokálne)

Svoje oblíbené stanice môžete uložiť na 30 pamäťových miest, aby ste k nim mali priamy a rýchly prístup.

### 7.4.1 Uloženie oblúbenej stanice

- Nastavte stanicu, ktorú chcete uložiť medzi oblíbené.
- Ak ste stanicu naladili, stlačte tlačidlo **[memory]** na prednej strane rádia a podržte ho stlačené.



Po cca dvoch sekundách sa zobrazí okno s prehľadom pamäťových miest oblúbenej staníc.

- Otáčaním tlačidla **[enter/navigate]** prechádzajte medzi pamäťovými miestami (1 až 30).
- Ak chcete stanicu uložiť na požadovanom pamäťovom mieste, stlačte tlačidlo **[enter/navigate]**.

### 7.4.2 Vyvolanie oblúbenej stanice

Pre zobrazenie okna s prehľadom oblúbenej staníc stlačte tlačidlo **[memory]**.



Pomocou **[enter/navigate]** vyberte oblíbenú stanicu.

#### Poznámka

Oblíbené stanice nie je možné vymazať. Ak je všetkých 30 pamäťových miest obsadených a chcete uložiť ďalšiu stanicu ako oblíbenú, zvolte niektoré z obsadených pamäťových miest. Toto pamäťové miesto sa prepíše novou stanicou.



### 7.4.3 Správa obľúbených staníc pomocou diaľkového ovládača

 Na priloženom diaľkovom ovládači sa nachádzajú numerické tlačidlá 1 – 10. Každé z týchto tlačidiel je možné obsadiť obľúbenou stanicou.

- Ak chcete uložiť stanicu, podržte stlačené príslušné numerické tlačidlo na diaľkovom ovládači (cca tri sekundy).
- Rádio potvrdí uloženie zobrazením textu uložené na displeji.
- Ak chcete obľúbenú stanicu vyvolať, stlačte krátko príslušné numerické tlačidlo na diaľkovom ovládači.

#### Obľúbené stanice 1-10

Na priloženom diaľkovom ovládači sa nachádzajú numerické tlačidlá 1-0 (0  $\neq$  10). Každé z týchto tlačidiel je možné obsadiť obľúbenou stanicou (na daný druh príjmu).

- Ak chcete uložiť stanicu, podržte stlačené príslušné numerické tlačidlo na diaľkovom ovládači (cca tri sekundy).
- Rádio potvrdí uloženie zobrazením textu uložené na displeji.
- Ak chcete obľúbenú stanicu vyvolať, stlačte krátko príslušné numerické tlačidlo na diaľkovom ovládači.

#### Obľúbené stanice 1-30 (alternatívne k numerickým tlačidlám)

- Ak chcete uložiť stanicu na niektorom z pamäťových miest pre obľúbené stanice 1-30, podržte stlačené tlačidlo **[FAVORITES]** (cca. tri sekundy). Po dvoch sekundách sa zobrazí okno s prehľadom pamäťových miest obľúbených staníc.
- Pomocou tlačidiel **obľúbených staníc [+]/[-]** (otáčaním **[enter/navigate]**) prechádzajte medzi pamäťovými miestami (1-30).
- Ak chcete stanicu uložiť na požadovanom pamäťovom mieste, stlačte **[OK]** (**[enter/navigate]**).
- Na vyvolanie obľúbenej stanice stlačte krátko **[FAVORITES]**, pomocou tlačidiel **obľúbených staníc [+]/[-]** (otáčaním **[enter/navigate]**) vyberte požadovanú obľúbenú stanicu a výber potvrdte stlačením **[OK]** (**[enter/navigate]**).

## 8. Spotify

Vďaka Spotify Connect máte prístup na milión skladieb, ktoré môžete preniesť na svoje rádio, vychutnať si ich cestou na svojom smartphone alebo ich využívať na svojom PC alebo smartphone.

### Predpoklady:

- Na svojom zariadení s operačným systémom Android/iOS musíte mať nainštalovanú aplikáciu Spotify.
- Túto si môžete stiahnuť z Play Store alebo z Apple App Store. Po inštalácii spustíte aplikáciu a prihlásite sa resp. zaregistrujete sa so svojimi prihlasovacími údajmi.
- Potrebuje svoj účet Spotify Premium Account (informácie na adrese [www.spotify.de](http://www.spotify.de))
- Rádio a zariadenie s operačným systémom Android/iOS, na ktorom je nainštalovaná aplikácia Spotify, musia sa nachádzať v tej istej sieti.



### Použitie:

- Spustíte ako zvyčajne prehrávanie playlistu/titulu v aplikácii Spotify.
- Zobrazia sa obvyklé informácie k prehrávaniu ako názov albumu, titul atď.
- Na dolnom okraji obrazovky sa zobrazuje logo Spotify Connect  ako aj dostupné zariadenia.

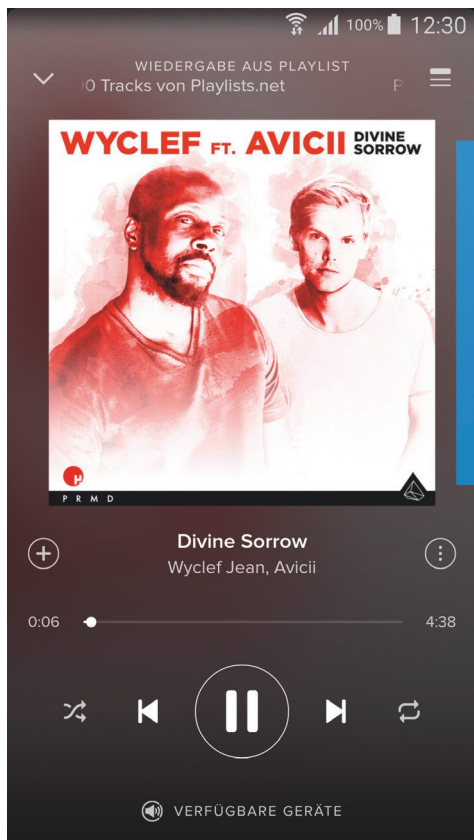

Obrazovka prehrávania

- Zvoľte Dostupné zariadenia, aby ste sa dostali na stránku s prehľadom všetkých dostupných zariadení v sieti.
- Vyberte rádio. Audio reprodukcia sa teraz uskutoční cez rádio.

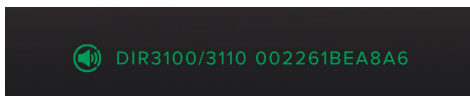
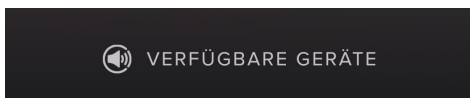

Po úspešnom pripojení sa logo Spotify Connect  ako aj názov zariadenia zobrazia zelenou farbou.

### Po úspešnom prvom pripojení:

Aktivujte cez hlavné menu alebo opakovaným stlačením tlačidla **[mode]** na rádiu režim prevádzky **Spotify (Spotify Connect)**:

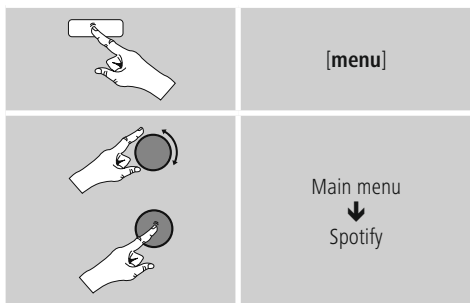

- Na spustenie reprodukcie stlačte **[enter/navigate]** (alebo **[▶/||/▶]** na diaľkovom ovládači).
- Alternatívne môžete rádio ovládať, napr. preskakovať medzi titulmi alebo regulovať hlasitosť, aj pomocou diaľkového ovládača, aplikácie Smart Radio alebo aplikácie Spotify.



## 9. Prehrávač hudby (UPNP, USB) (UPNP, USB)

Tento režim umožňuje prehrávanie súborov vo formáte MP3, WMA alebo FLAC, ktoré sú uložené na PC, dátovom nosiči alebo lokálnej sieti.

Aktivujte cez hlavné menu alebo opakovaným stlačením tlačidla **[mode]** na rádiu režim prevádzky Prehrávač hudby:

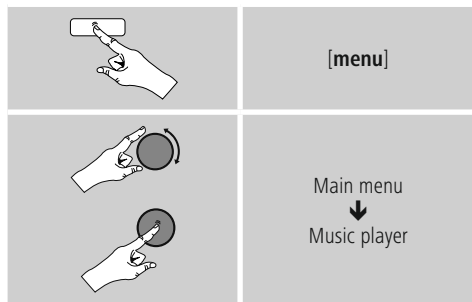

Alternatívne stlačte na diaľkovom ovládači **[MEDIA]**, aby ste priamo prepli na tento režim.

### 9.1 Prehrávanie z externého pamäťového média (USB)

- Zasuňte dátový nosič (USB kľúč) do USB zásuvky rádia.
- Dátový nosič by mal byť naformátovaný vo formáte FAT16/FAT32.
- Dátový nosič bude rádiom automaticky rozpoznávaný.
- Hlásenie, či chcete pripojený dátový nosič otvorit', potvrdte stlačením **ÁNO**.
- Zobrazia sa súbory/priečinky, ktoré sú uložené na dátovom nosiči. Pomocou **[enter/navigate]** vyberte požadovaný súbor a spustíte prehrávanie.

Pri pripojenom dátovom nosiči môžete požadovaný súbor na prehrávanie vybrať alternatívne nasledujúcim spôsobom:

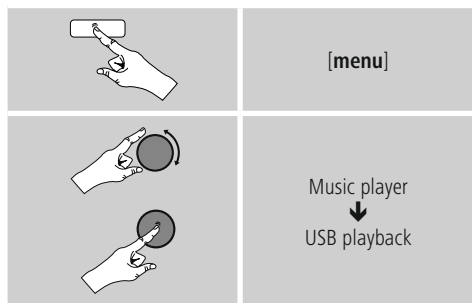

## 9.2 Prehrávanie z počítača (streaming)

Rádio môžete spravovať cez svoj počítač a hudbu vyslať z počítača na rádio.

V nasledujúcom texte je vysvetlený postup pre počítač s operačným systémom Windows 8. Ak používate iný operačný systém alebo ak sa chcete niečo opýtať, obráťte sa na naše oddelenie technickej podpory.

### Predpoklady:

- Rádio a počítač sa musia nachádzať v tej istej sieti.
- Rádio musí byť počítačom povolené ako reprodukčné zariadenie.

Postupujte nasledovne:

→ ovládacie panely → sieť a Internet → sieťové počítače a zariadenia

Tu by malo byť rádio uvedené v zozname.

- Kliknite pravým tlačidlom myši na ikonu resp. názov rádia a zvolte Povolit streaming na tomto zariadení.
- Kliknite opätovne pravým tlačidlom myši na ikonu resp. názov rádia a zvolte zobraziť internetovú stránku zariadenia, aby ste upravili názov zariadenia (friendly name).
- Otvorí sa nové okno prehliadača. Tu môžete zmeniť názov podľa svojho želania.

### Použitie:

- Rádio môže teraz získať prístup k zoznamom uvoľnených súborov počítača a audio súbory môžete za účelom prehrávania odoslať („streamovať“) do zariadenia.
- Štandardne je uvoľnený hudobný priečinok vlastnej knižnice.
- Ďalšie uvoľnenia spravujte a vytvorte prostredníctvom aplikácie Prieskumník resp. Windows Media Player.
- Kliknite pravým tlačidlom myši na požadovaný hudobný súbor a zvolte Prehrať na a názov rádia.
- Rádio začne prehrávať hudobný súbor.



### 9.3 Prehrávanie zo siete – priamy prístup cez rádio

Pre prístup k uvoľneným sieťovým súborom z rádia postupujte nasledovne:  
Aktivujte cez hlavné menu alebo opakovaným stlačením tlačidla **[mode]** na rádiu režim prevádzky Prehrávač hudby:

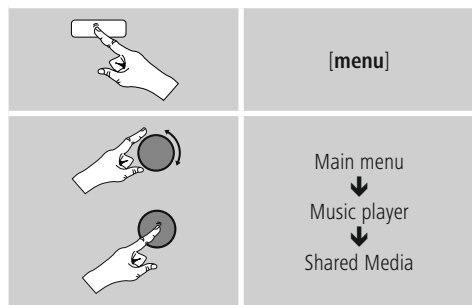

- Vyberte príslušné zariadenie (Home Server, PC...) a stlačením tlačidla **[enter/navigate]** otvorte uvoľnenú hudbu na zariadení.

Môžete vyhľadávať súbory, otvoriť zoznam súborov na prehranie alebo prehľadať celú uvoľnenú hudbu. Ak chcete prehľadať celú uvoľnenú hudbu, máte k dispozícii ďalšie vyhľadávacie a zoradovacie funkcie (album, interpret, žáner, priečinok, atď.), aby ste sa rýchlejšie dostali k požadovanému súboru.

#### Poznámka

Mnohé akcie vyhľadávania a filtrovania sa dajú využiť len vtedy, ak v zdrojovom zariadení resp. v audio súbore je udržiavaný tag ID3 a ďalšie informácie o súbore.

#### Odstránenie servera:

Na odstránenie doposiaľ kontaktovaných serverov stlačte **[enter/navigate]**.

Zdieľané médiá sa vymažú, ak otázku potvrdíte stlačením **ÁNO**.

### 9.4 Prehrávanie playlistu

Môžete na rádiu vytvoriť lokálny playlist, do ktorého uložíte súbory zdieľané v sieti alebo súbory z pripojeného dátového nosiča.

Vyberte súbor, ktorý chcete pridať do playlistu (**pod Zdieľané médiá/ Prehrať USB**).

- Stlačte tlačidlo **[enter/navigate]** a podržte ho cca 3 sekundy stlačené, kým sa na displeji nezobrazí Pridať do playlistu.

#### Poznámka

Môžete využívať aj playlisty, ktoré li vytvorené na počítači s operačným systémom Windows (WPL = Windows-Play-List). K tomu je vhodný napríklad program Windows Media Player.

- Na playlist sa dostanete priamo nasledovným spôsobom:

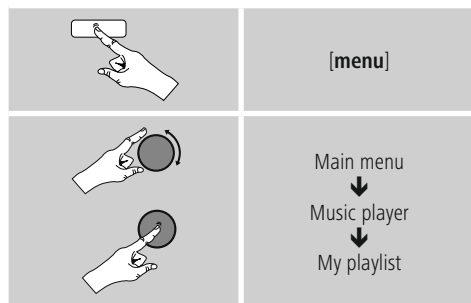

- Ak chcete vymazať jednotlivé súbory z playlistu, vyberte požadovaný súbor a stlačte na cca 3 sekundy **[enter/navigate]**.
- Potvrdte kontrolný dopyt Vymazať z môjho playlistu pomocou **ÁNO**, aby ste súbor z playlistu vymazali.

- Ak chcete vymazať kompletný playlist, postupujte nasledovne:

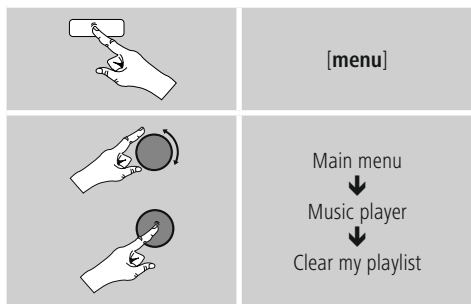

### 9.5 Všeobecné možnosti prehrávania

Tieto možnosti prehrávania, ktoré platia pre všetky možnosti prehrávania uvedené pod prehrávačom hudby, nájdete pod:

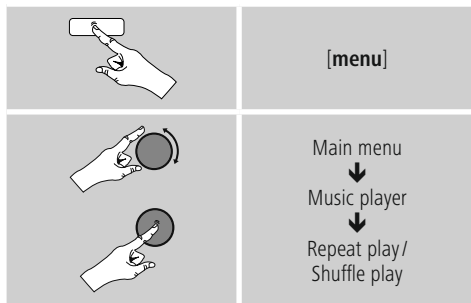

#### Opakovanie: Zapnúť/Opakovanie Vypnúť

Ak chcete funkciu zmeniť (**Zapnúť/Vypnúť**), stlačajte opakovane [enter/navigate].

Pri **opakovaní: Zapnuté** – zopakuje sa len aktuálny titul.

#### Shuffle: Zapnúť/Shuffle: Vypnúť

Ak chcete funkciu zmeniť (**Zapnúť/Vypnúť**), stlačajte opakovane [enter/navigate].

Pri **Shuffle: Zapnuté** – prehrajú sa všetky tituly v náhodnom poradí.

### 10. DAB

Rádio prijíma všetky bežné frekvencie digitálneho rádia v rozsahu 174 MHz až 240 MHz (pásmo III, kanály 5 A až 13 F).

- Cez hlavné menu alebo opakovaným stlačením tlačidla [mode] na rádiu aktivujete režim prevádzky **DAB (Rádio DAB)**:

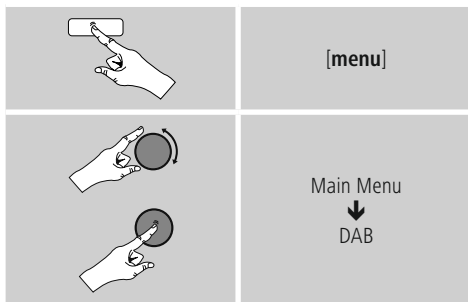

- 📞 Alternatívne stlačte na diaľkovom ovládači tlačidlo [DAB], aby ste priamo prepli na tento režim.

### 10.1 Vyhľadávanie/automatické vyhľadávanie

Automatické vyhľadávanie staníc DAB vyhľadá v III. pásme DAB dostupné stanice. Po vyhľadaní sa všetky nerušené prijímateľné stanice uložia v abecednom poradí. Stanice, ktoré boli vyhľadané už pri predchádzajúcom skenovaní, avšak aktuálne sa nedajú prijať, sa v zozname staníc označia znakom ? pred názvom stanice. Automatické vyhľadávanie staníc DAB sa spustí automaticky pri prvom zapnutí v režime DAB a na displeji sa znázorní priebehom **vyhľadávania** ... a indikátorom priebehu.

Ak chcete vyhľadávanie spustiť znovu, postupujte nasledovne:

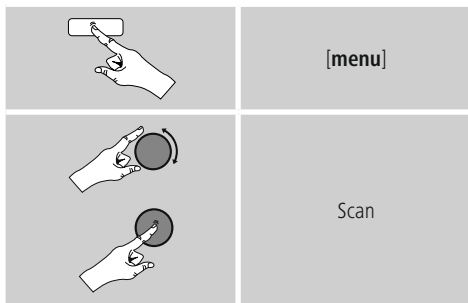



## 10.2 Manuálne vyhľadávanie staníc

Prostredníctvom manuálneho vyhľadávania máte možnosť prehliadať jednotlivé frekvencie a kanály. Túto funkciu použite na priame navolenie stanice, keď poznáte jej frekvenciu a pri vyhľadávaní staníc sa táto stanica nenašla.

Postupujte nasledovne a z frekvenčného rozsahu zvolíte 5 A až 13 F:

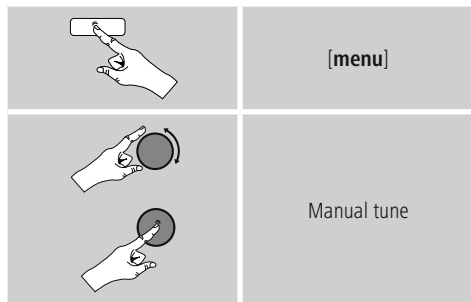

Stĺpec **Stabilita** zobrazuje relatívnu kvalitu príjmu. Značka v stĺpci označuje hodnotu, ktorá je potrebná pre bezporuchový príjem. Ak sa táto nedosiahne (stĺpec je prázdny), nie je kvalita príjmu v tomto kanáli dostatočná.

### Poznámka

- DAB/DAB+ umožňuje prenos viacerých staníc na jednom frekvenčnom bloku. Pri triedení podľa súborov sa stanice znázornia tak, ako sú rozdelené na frekvenčných blokoch.

## 10.3 Zoznam staníc

V režime DAB môžete zoznam staníc kedykoľvek vyvolať. Existujú dve možnosti.

a) Keď je stanica už naladená, jednoducho otočte tlačidlo [enter/navigate]. Rádio zobrazí na displeji zoznam staníc.

b)

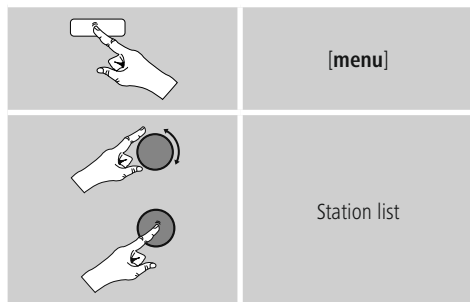

## 10.4 Triedenie zoznamu staníc

Štandardne triedi rádio stanice v abecednom poradí. Triedenie môžete vykonať aj podľa kvality príjmu alebo súborov. Na zmenu poradia triedenia postupujte nasledovne:

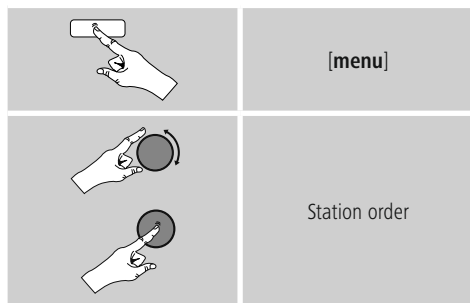

## 10.5 Prezentácia/informácie o stanici (obraz a text/celá obrazovka)

Pri prijíme digitálnym rádiom v sieti DAB+ dodáva mnoho staníc doplnujúce informácie, ktoré sa môžu zobraziť na farebnej obrazovke. Môžu to byť napríklad obrázky zo štúdia, správy, informácie o počasí alebo jednoduchá reklama. Štandardne sa tieto „slidy“ zobrazia v režime celej obrazovky rádia. Alternatívne sa môže zobrazenie prestaviť na kombináciu obrazu a textu, ako je to štandardne pri internetovom rádiu.

Na prepínanie medzi režimami zobrazenia stlačte počas prehrávania stanice tlačidlo **[enter/navigate]**. Zobrazenie sa následne zmení.

Alternatívne môžete v ponuke DAB zmeniť požadované zobrazenie ako štandardné nastavenie. Postupujte nasledovne:

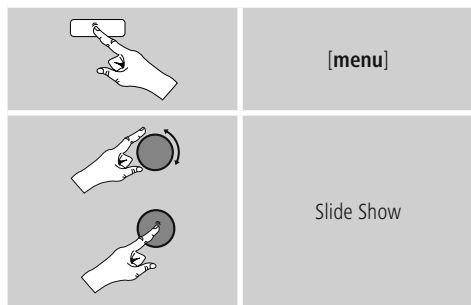

## 10.6 Vyčistenie zoznamu staníc

Na odstránenie staníc, ktoré aktuálne neležia v oblasti prijímu, zo zoznamu staníc postupujte nasledovne:

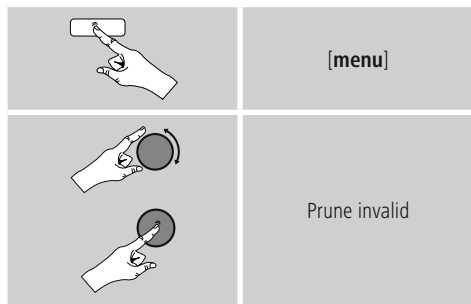

Všetky stanice, ktoré aktuálne nie sú prijímateľné, sa odstránia zo zoznamu staníc, ak dopyt potvrdíte pomocou **ÁNO**.

## 10.7 Oblíbené stanice

Svoje oblíbené stanice môžete uložiť na 30 pamäťových miest, aby ste k nim mali priamy a rýchly prístup.

### 10.7.1 Uloženie oblúbenej stanice

- Nastavte stanicu, ktorú chcete uložiť medzi oblíbené.
- Ak ste stanicu naladili, stlačte tlačidlo **[memory]** na prednej strane rádia a podržte ho stlačené.



Po cca dvoch sekundách sa zobrazí okno s prehľadom pamäťových miest oblíbených staníc.

- Otáčaním tlačidla **[enter/navigate]** prechádzajte medzi pamäťovými miestami (1 až 30).
- Ak chcete stanicu uložiť na požadovanom pamäťovom mieste, stlačte tlačidlo **[enter/navigate]**.

### 10.7.2 Vyzvanie oblúbenej stanice

Pre zobrazenie okna s prehľadom oblíbených staníc stlačte tlačidlo **[memory]**.



Pomocou **[enter/navigate]** vyberte oblíbenú stanicu.

### Poznámka

Oblíbené stanice nie je možné vymazať. Ak je všetkých 30 pamäťových miest obsadených a chcete uložiť ďalšiu stanicu ako oblíbenú, zvolte niektoré z obsadených pamäťových miest. Toto pamäťové miesto sa prepíše novou stanicou.



### 10.7.3 Správa obľúbených staníc pomocou diaľkového ovládača

Na priloženom diaľkovom ovládači sa nachádzajú numerické tlačidlá 1 – 10. Každé z týchto tlačidiel je možné obsadiť obľúbenou stanicou.

- Ak chcete uložiť stanicu, podržte stlačené príslušné numerické tlačidlo na diaľkovom ovládači (cca tri sekundy).
- Rádio potvrdí uloženie zobrazením textu uloženej na displeji.
- Ak chcete obľúbenú stanicu vyvolať, stlačte krátko príslušné numerické tlačidlo na diaľkovom ovládači.

#### Obľúbené stanice 1-10

Na priloženom diaľkovom ovládači sa nachádzajú numerické tlačidlá 1-0 (0  $\neq$  10). Každé z týchto tlačidiel je možné obsadiť obľúbenou stanicou (na daný druh príjmu).

- Ak chcete uložiť stanicu, podržte stlačené príslušné numerické tlačidlo na diaľkovom ovládači (cca tri sekundy).
- Rádio potvrdí uloženie zobrazením textu uloženej na displeji.
- Ak chcete obľúbenú stanicu vyvolať, stlačte krátko príslušné numerické tlačidlo na diaľkovom ovládači.

#### Obľúbené stanice 1-30 (alternatívne k numerickým tlačidlám)

- Ak chcete uložiť stanicu na niektorom z pamäťových miest pre obľúbené stanice 1-30, podržte stlačené tlačidlo [FAVORITES] (cca. tri sekundy). Po dvoch sekundách sa zobrazí okno s prehľadom pamäťových miest obľúbených staníc.
- Pomocou tlačidiel **obľúbených staníc** [+]/[-] (otáčaním [enter/navigate]) prechádzajte medzi pamäťovými miestami (1-30).
- Ak chcete stanicu uložiť na požadovanom pamäťovom mieste, stlačte [OK] ([enter/navigate]).
- Na vyvolanie obľúbenej stanice stlačte krátko [FAVORITES], pomocou tlačidiel **obľúbených staníc** [+]/[-] (otáčaním [enter/navigate]) vyberte požadovanú obľúbenú stanicu a výber potvrdte stlačením [OK] ([enter/navigate]).

### 10.8 DRC (Dynamic Range Control)

Niektoré rádiové stanice v sieti DAB podporujú kontrolu hlasitosti, ktorá počas prehrávania aktívne zasahuje. Ak hlasitosť náhle stúpne, funkcia DRC ju zníži. Pri náhlom znížení hlasitosti funkcia DRC túto automaticky zvýši. To isté sa stane, keď sa náhle zníži hlasitosť prehrávania. Rádio hlasitosť znovu zosilní.

**DRC vysoko:** úplné prispôsobenie rozličných hlasitostí. Silná kompresia, môže počuteľne znížiť dynamiku skladby.

**DRC nízko:** čiastočné prispôsobenie rozličných hlasitostí. Subtilnejšie, bez prílišného zníženia dynamiky.

**DRC vypnuté:** bez prispôsobenia.

Na vykonanie nastavenia postupujte nasledovne:

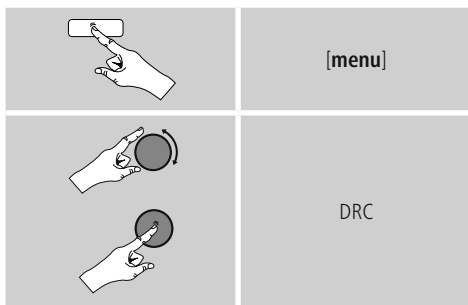

## 11. FM

Cez hlavné menu alebo opakovaným stlačením tlačidla [mode] na rádiu aktivujete režim prevádzky **FM (Rádio FM)**:

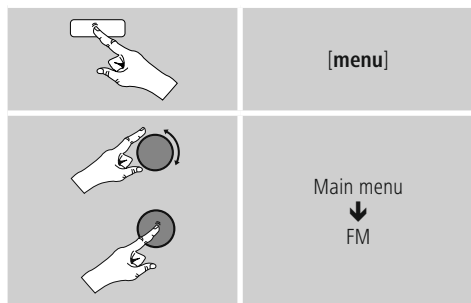

 Alternatívne stlačte na diaľkovom ovládači tlačidlo [FM], aby ste priamo prepli na tento režim.

Stanice, ktoré poskytujú doplnujúce informácie o stanici a programe, sú na displeji označené symbolom RDS (Radio Data System).

Stlačením tlačidla [info] sa tieto doplnujúce informácie zobrazia.

### 11.1 Nastavenie vyhľadávania

Pomocou nastavenia vyhľadávania môžete zvoliť, či sa stanice s nízkou kvalitou signálu naďalej nemajú pri automatickom vyhľadávaní zohľadňovať.

Postupujte nasledovne:

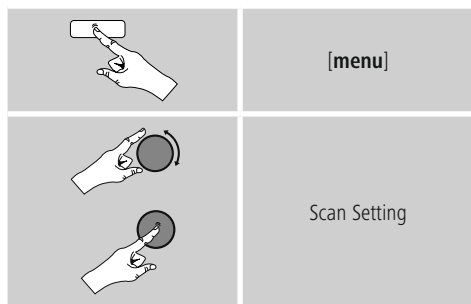

Potvrďte nasledujúci dopyt pomocou **ÁNO**, čím sa automatické vyhľadávanie zastaví pri staniciach so silným signálom. Inak sa vyhľadávanie staníc zastaví pri každej stanici, z ktorej prijal signál.

### 11.2 Automatické vyhľadávanie staníc

- Podržte tlačidlo [enter/navigate] stlačené, kým sa nespustí vyhľadávanie staníc.
- Keď rádio nájde stanicu, zastaví vyhľadávanie a začne prehrávanie.
- Ďalším stlačením tlačidla [enter/navigate] sa vyhľadávanie obnoví, kým sa nenájde ďalšia stanica.

### 11.3 Manuálne vyhľadávanie staníc

Pri manuálnom nastavovaní staníc máte možnosť nastaviť požadovanú frekvenciu a prijímať aj stanice, ktorých signál bol pri automatickom vyhľadávaní slabý a preto nebol zohľadnený.

- Točte tlačidlo [enter/navigate] (doľava: - 0,05 MHz/ doprava: + 0,05 MHz), kým sa nezobrazí požadovaná frekvencia. Chvíľku počkajte, kým sa nezačne prehrávanie prijatého signálu.

### 11.4 Oblíbené stanice

Svoje oblíbené stanice môžete uložiť na 30 pamäťových miest, aby ste k nim mali priamy a rýchly prístup.

#### 11.4.1 Uloženie oblúbenej stanice

- Nastavte stanicu, ktorú chcete uložiť medzi oblíbené.
- Ak ste stanicu naladili, stlačte tlačidlo [memory] na prednej strane rádia a podržte ho stlačené.



Po cca dvoch sekundách sa zobrazí okno s prehľadom pamäťových miest oblíbených staníc.

- Otáčaním tlačidla [enter/navigate] prechádzajte medzi pamäťovými miestami (1 až 30).
- Ak chcete stanicu uložiť na požadovanom pamäťovom mieste, stlačte tlačidlo [enter/navigate].



### 11.4.2 Vyvolanie oblúbenej stanice

Pre zobrazenie okna s prehľadom oblúbených staníc stlačte tlačidlo **[memory]**.



Pomocou **[enter/navigate]** vyberte oblúbenú stanicu.

#### **i** Poznámka

Oblúbené stanice nie je možné vymazať. Ak je všetkých 30 pamäťových miest obsadených a chcete uložiť ďalšiu stanicu ako oblúbenú, zvolte niektoré z obsadených pamäťových miest. Toto pamäťové miesto sa prepíše novou stanicou.

### 11.4.3 Správa oblúbených staníc pomocou diaľkového ovládača

Na priloženom diaľkovom ovládači sa nachádzajú numerické tlačidlá 1 – 10. Každé z týchto tlačidiel je možné obsadiť oblúbenou stanicou.

- Ak chcete uložiť stanicu, podržte stlačené príslušné numerické tlačidlo na diaľkovom ovládači (cca tri sekundy).
- Rádio potvrdí uloženie zobrazením textu uložené na displeji.
- Ak chcete oblúbenú stanicu vyvolať, stlačte krátko príslušné numerické tlačidlo na diaľkovom ovládači.

### **📶** Oblúbené stanice 1-10

Na priloženom diaľkovom ovládači sa nachádzajú numerické tlačidlá 1-0 (0  $\neq$  10). Každé z týchto tlačidiel je možné obsadiť oblúbenou stanicou (na daný druh príjmu).

- Ak chcete uložiť stanicu, podržte stlačené príslušné numerické tlačidlo na diaľkovom ovládači (cca tri sekundy).
- Rádio potvrdí uloženie zobrazením textu uložené na displeji.
- Ak chcete oblúbenú stanicu vyvolať, stlačte krátko príslušné numerické tlačidlo na diaľkovom ovládači.

### **📶** Oblúbené stanice 1-30 (alternatívne k numerickým tlačidlám)

- Ak chcete uložiť stanicu na niektorom z pamäťových miest pre oblúbené stanice 1-30, podržte stlačené tlačidlo **[FAVORITES]** (cca. tri sekundy). Po dvoch sekundách sa zobrazí okno s prehľadom pamäťových miest oblúbených staníc.
- Pomocou tlačidiel **oblúbených staníc [+]/[-]** (otáčaním **[enter/navigate]**) prechádzajte medzi pamäťovými miestami (1-30).
- Ak chcete stanicu uložiť na požadovanom pamäťovom mieste, stlačte **[OK]** (**[enter/navigate]**).
- Na vyvolanie oblúbenej stanice stlačte krátko **[FAVORITES]**, pomocou tlačidiel **oblúbených staníc [+]/[-]** (otáčaním **[enter/navigate]**) vyberte požadovanú oblúbenú stanicu a výber potvrdte stlačením **[OK]** (**[enter/navigate]**).

### 11.5 Nastavenie audia

U niektorých staníc to vedie k miernemu zlepšeniu kvality, keď stanice prehrávajú so slabým príjmom mono. Túto funkciu môžete aktivovať v menu a rádio sa potom pri zlej kvalite signálu samostatne prestavi na príjem mono. Na zmenu tejto možnosti postupujte nasledovne:



### 12. Auxiliary Input

Cez analógový audio vstup (**zdieľka AUX IN**) môžete na rádio pripojiť mobilné koncové zariadenia (napr. smartphone, tablet, MP3 prehrávač, atď.) a audio súbory prehrávať cez rádio.

- Aktivujte cez hlavné menu alebo opakovaným stlačením tlačidla **[mode]** na rádiu režim prevádzky **Auxiliary Input (Aux in)**:



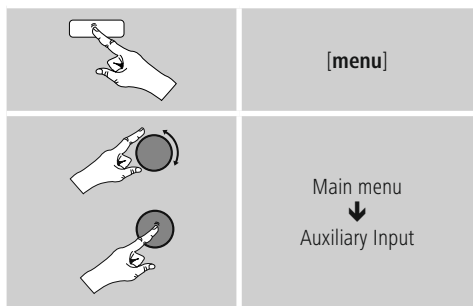

Alternatívne stlačte na diaľkovom ovládači [AUX], aby ste priamo prepli na tento režim.

- Spojte svoje mobilné koncové zariadenie s audio výstupom rádia (zdieľka **AUX IN**) audio kábla s konektorom 3,5 mm (kábel s konektorom typu jack).
- Spustíte audio reprodukciu a prehrávanie ovládate cez pripojené koncové zariadenie.

### 13. Sleep

Rádio je vybavené funkciou časovača, ktorá ho po uplynutí stanoveného času prepne do režimu standby.

- Pre nastavenie požadovaného časového intervalu (vypnuté/15/30/45/60/90/120 minút) stláčajte na diaľkovom ovládači opakovane tlačidlo [SNOOZE] resp. [SLEEP].



Alternatívne môžete časový interval nastaviť cez hlavné menu pomocou [enter/navigate]:

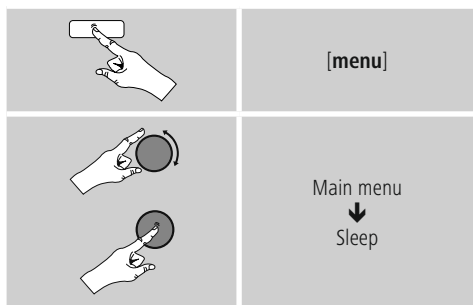

- Ak uplynie nastavený časový interval, prepne sa rádio do režimu standby.
- Ak chcete rádio znovu zapnúť, stlačte [SNOOZE] resp. [volume +/-] / [⏻].
- Aktívny časový interval môžete kedykoľvek opätovným stlačením tlačidla [SNOOZE] resp. [SLEEP] na diaľkovom ovládači upraviť alebo deaktivovať (**Vypnúť uspanie**).

### Poznámka

Podsvietenie počas aktívnej funkcie časovača (sleep) je možné nezávisle nastaviť, napr. tmavšie, ako počas normálnej prevádzky (pozri **15.9. Podsvietenie**)

### 14. Budík

Na rádiu je možné nastaviť dva individuálne časy budenia.

#### 14.1 Nastavenia

- Na nastavenia budíka sa dostanete nasledovne:



- Alebo:

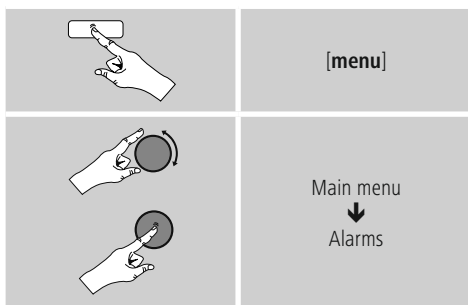

- Budík 1 a budík 2 sa nastavujú rovnakým spôsobom a umožňujú uložiť dva samostatné časy budenia. Zvoľte budík 1 alebo 2 a pomocou [enter/navigate] nastavte nasledujúce detaily:



## Režim:

Zvoľte, kedy sa má budík aktivovať.

→ Vypnuté – Denne – Raz – Pracovné dni – Víkend

## Dátum a čas:

Pri voľbe Raz zadajte pre budík dátum a čas.

## Čas:

Nastavte najprv hodiny a potom minúty času budenia.

## Režim:

Zadefinujte, či chcete, aby vás zobudil akustický signál (bzučiak) alebo **DAB, FM, internetové rádio**.

## Program:

Pri voľbe **DAB, FM, Internetové rádio** nastavte, ktorou stanicou/podcastom chcete byť budení. Môžete si vybrať spomedzi 30 obľúbených staníc alebo Naposledy nalaďené.

## Hlasitosť:

Zvoľte hlasitosť, ktorou chcete byť budení. Pre toto nastavenie nie je dôležité, s akou hlasitosťou ste rádio naposledy počúvali.

## Uložiť:

Potvrďte tlačidlo, aby ste dokončili nastavenia budíka.



## Poznámka

- Pokiaľ ste ako tón budenia nastavili internetové rádio, je dôležité, aby v čase budenia bolo k dispozícii stabilné internetové spojenie. Ak k dispozícii nebude, použije sa na budenie akustický signál (**bzučiak**).
- Odporúčame povoliť automatickú aktualizáciu času. Takto sa zabezpečí, že aj v prípade prerušenia napájania, napr. pri výpadku elektrického prúdu, bude čas znova aktualizovaný.



## Upozornenie – budík/multiroom

- Upozorňujeme, že pri používaní a nastavovaní funkcie budenia na zariadení, ktoré patrí do skupiny multiroom, toto zariadenie v okamihu alarmu skupinu automaticky opustí.
- Toto správanie zabraňuje tomu, aby sa alarm aktivoval na všetkých zariadeniach, ktoré patria do skupiny.
- Príslušné zariadenie sa po ukončení alarmu nestane znovu členom skupiny automaticky. Musí sa ku skupine pridať manuálne.

## 14.2 Aktivácia/daktivácia budíka

- Aktivujte budík tým, že nastavenia potvrdíte pomocou Uložiť.
- Deaktivujte budík tým, že režim: nastavíte na vypnuté.

## 14.3 Ukončenie budenia/Snooze

### Akustický signál (bzučiak)

- Ak zaznie budík, stlačte jedenkrát [**SNOOZE**] alebo [**volume -/+**]/ [⏻], aby ste budenie ukončili.
- Na aktiváciu odloženého budenia stlačte na diaľkovom ovládači opakovane tlačidlo [**SNOOZE**] alebo [**SNOOZE**], aby ste budenie ukončili.
- Udík zostane počas nastaveného časového intervalu (5/10/15/30/60 minút) vypnutý a potom sa ešte raz aktivuje.

### Radio internetowe / DAB / FM

- Ak zaznie budík, stlačte [**volume -/+**]/ [⏻], aby ste budenie ukončili.
- Na aktiváciu odloženého budenia stlačte na diaľkovom ovládači opakovane tlačidlo [**SNOOZE**] alebo [**SNOOZE**].
- Budík zostane počas nastaveného časového intervalu (5/10/15/30/60 minút) vypnutý a potom sa ešte raz aktivuje.
- Stlačte na diaľkovom ovládači opakovane tlačidlo [**SNOOZE**] alebo [**SNOOZE**], aby ste namiesto časového intervalu aktivovali **ZAPNUTÉ**. Rádio zostane zapnuté.
- Ak budenie neukončíte, rádio sa po jednej hodine prepne automaticky do režimu standby.

## 15. Systémové nastavenia

V systémových nastaveniach môžete vykonať všetky nastavenia, ktoré vyvolávajú dôležité informácie o rádiu.



## 15.1 Ekvalizér

Pomocou ekvalizéra môžete upraviť akustiku vášho rádia nastavením intenzity basov a výšok podľa vašich individuálnych požiadaviek.

Môžete pritom zvoliť niektorý z vopred nakonfigurovaných profilov upravených pre rôzne žánre alebo si vytvoriť vlastný profil.

- Pre nastavenie ekvalizéra postupujte nasledovne:

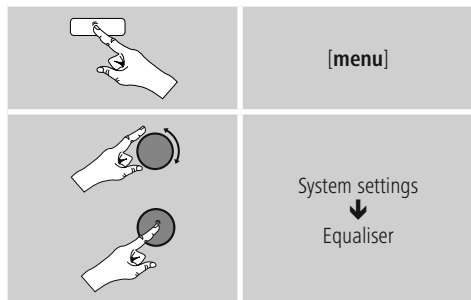

- Pomocou [enter/navigate] vyberte niektorý z vopred nakonfigurovaných profilov.
- Ak chcete vytvoriť vlastný profil ekvalizéra, zvolte možnosť **Moje nastavenie EQ**.
- Dostanete sa na nastavenia pre basy, výšky a hlasitosť (zosilnenie hlasitosti).
- Ak chcete hodnotu zmeniť, stlačte [enter/navigate] na príslušnej voľbe a zmeňte hodnoty otáčaním tlačidla [enter/navigate] doľava alebo doprava. Ak počas nastavovania prebieha prehrávanie, budete zmenu zvuku priamo počuť.
- Potvrďte nastavenie opätovným stlačením tlačidla [enter/navigate].
- Keď ste spravili všetky nastavenia, stlačte na rádiu tlačidlo [back] a potvrďte uloženie nastavenia stlačením tlačidla [enter/navigate].
- Ak chcete využiť novo vytvorený profil, zvolte možnosť **Môj EQ**.

## 15.2 Nastavenia internetu

### 15.2.1 Sprievodca sieťovým pripojením – konfigurácia internetového pripojenia/Vyhľadávanie

**prievodca sieťovým pripojením** vám pomôže pri pripojení rádia na internet. Pritom si môžete zvoliť pevné pripojenie prostredníctvom LAN alebo bezdrôtové pripojenie prostredníctvom WLAN/Wi-Fi. Ďalšie metódy konfigurácie a podrobné informácie sú vysvetlené v nasledujúcom texte.

- Pre vyvolanie **Sprievodcu sieťovým pripojením** postupujte nasledovne:

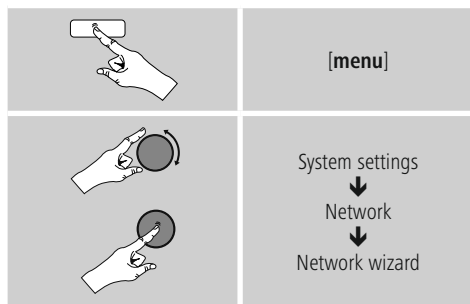

- Pri spustení Sprievodcu sieťovým nastavením začne rádio vyhľadávať dostupné WLAN spojenia (Wi-Fi) a zobrazí ich v podobe zoznamu.
- Otáčaním tlačidla [enter/navigate] prechádzajte medzi nájdenými sieťami. Na konci zoznamu môžete nanovo spustiť vyhľadávanie (**[Nové vyhľadávanie]**), zvoliť pevné pripojenie (**[Kábel]**) alebo manuálne nakonfigurovať pripojenie (**[Manuálna konfigurácia]**).
- Ak sa požadovaná sieť nenájdje alebo nezobrazí SSID (Service Set Identification – označenie siete), je sieť pravdepodobne skrytá alebo mimo dosahu. V takomto prípade skúste pripojenie manuálne nakonfigurovať alebo použite pripojenie cez kábel **LAN**.





## 15.2.2 Bezdrôtové pripojenie (WLAN)

V závislosti od siete máte na výber rôzne možnosti pre vytvorenie spojenia so sieťou.

Siete, ktoré podporujú spojenie WPS (Wi-Fi Protected Setup), sú v zozname označené na začiatku [WPS].

V prípade ostatných sietí ide o otvorené siete alebo spojenia, ktoré využívajú metódu zabezpečenia PSK = Pre-Shared-Key (zdieľaný kľúč).

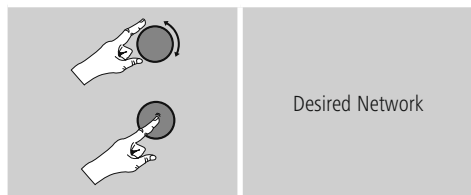

### WPS/PSK/Otvorené spojenie

Spojenie WPS umožňuje jednoduché a napriek tomu zabezpečené pripojenie rádia na sieť. K dispozícii sú dve možnosti. Nakonfigurovanie spojenia prostredníctvom PBC = Push-Button-Configuration (konfigurácia stlačením tlačidla) alebo metódou PIN, pri ktorej vás webové rozhranie vášho routera vyzve, aby ste zadali náhodne vygenerovaný číselný kód.

### Konfigurácia PBC

- Zvoľte požadovanú sieť. (Označená predponou [WPS])
- Následne v menu WPS zvoľte možnosť Push Button a výber potvrdíte stlačením tlačidla [enter/navigate].
- Stlačte tlačidlo WPS na vašom routeri resp. aktuálnom AP. Často je to možné vykonať aj cez príslušné webové rozhranie.
- Presný postup nájdete v návode na používanie vášho routera/AP.
- Po zahájení procesu aj na routeri/AP, malo by sa rádio pripojiť a sieťové spojenie by malo byť k dispozícii.

- Alternatívne je možné konfiguráciu prostredníctvom PBC vyvolať aj v internetových nastaveniach rádia.

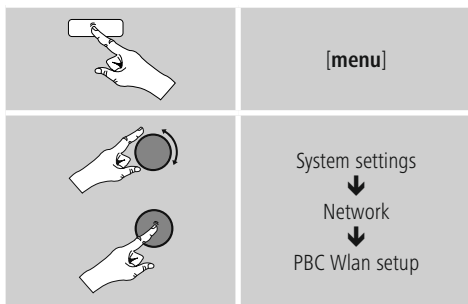

### Konfigurácia PIN

- Zvoľte požadovanú sieť. (Označená predponou [WPS])
- Následne v menu WPS zvoľte možnosť PIN a výber potvrdíte stlačením tlačidla [enter/navigate].
- Rádio teraz vygeneruje 8-miestny kód, ktorý musíte zadať vo webovom rozhraní resp. grafickom užívateľskom rozhraní vášho routera AP.
- Ďalšie informácie ku konfigurácii routera/AP nájdete v príslušnej príručke.

### Preskočiť WPS/Konfigurácia Pre-Shared-Key (PSK)

- Zvoľte položku Preskočiť WPS a dostanete sa na zadanie kľúča.
- V prípade sietí, ktoré nepodporujú WPS, sa dostanete priamo na tento vstup.
- Zadajte do vstupného poľa kompletný kľúč a potvrdíte tlačidlom OK.
- Ak ste zadali správny kľúč, spojí sa rádio s prístupovým bodom a pripojí sa na internet.

### Poznámka

- Pre-Shared-Key (kľúč) býva často uvedený na zadnej strane routera / AP.
- Pri zadávaní kľúča dbajte na dodržiavanie písania veľkých a malých písmen.

## Otvorená sieť/nezabezpečená sieť

### Poznámka

- Odporúčame vám, aby ste nikdy nevyužívali nezabezpečené pripojenie a aby ste svoju sieť vždy chránili proti prístupu cudzích osôb.
- Ak vami požadovaná sieť nie je chránená bezpečnostnými opatreniami, stačí, ak sieť vyberiete zo zoznamu a výber potvrdíte. Rádío sa potom ihneď spojí s prístupovým bodom.

### 15.2.3 Pevné pripojenie (LAN)

- Spojte router a rádío pomocou kábla LAN. Takéto spojenie je najmenej náchylné na poruchy a poskytuje spoľahlivé priame spojenie.
- Káblové spojenie sa zobrazuje v zozname dostupných spojení (**Wired / kábel**) a musíte ho tu už len vybrať. Ak je na routeri/AP aktivovaný server DHCP, po zvolení sa káblové spojenie vytvorí automaticky.
- Ak chcete skontrolovať, či je server DHCP aktívny, vezmite si na pomoc návod na používanie routera/AP.

### 15.2.4 Manuálna konfigurácia sieťového spojenia – bezdrôtového (WLAN) a pevného (LAN)

- Pre manuálne nakonfigurovanie sieťového spojenia postupujte nasledovne:

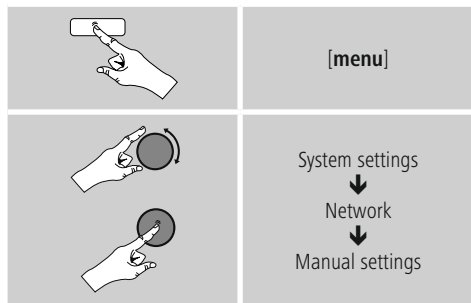

### Manuálna konfigurácia pevného spojenia (LAN) – DHCP aktívny

- Vyberte možnosť **Wired / Kábel**.
- Vyberte možnosť **DHCP enable / DHCP aktívny**.
- Spojenie sa vytvorí. Nemusíte vykonať žiadne ďalšie nastavenia.

### Manuálna konfigurácia pevného spojenia (LAN) – DHCP neaktívny

- Vyberte možnosť **Wired / Kábel**.
- Vyberte možnosť **DHCP enable / DHCP neaktívny**.
- Zadať požadované parametre siete ako IP adresu, subnet mask, adresu gateway a DNS (primárny a sekundárny).
- Tieto informácie nájdete na webovom rozhraní vášho routera/AP alebo vám ich poskytne váš správca siete. Ak ste údaje správne zadali, potvrdte vstup.. Následne sa rádío pokúsi o vytvorenie spojenia.

### Manuálna konfigurácia bezdrôtového spojenia (WLAN) – DHCP aktívny

- Vyberte možnosť **Wireless / Bezdrôtové spojenie**.
- Vyberte možnosť **DHCP enable / DHCP aktívny**.
- Zadať do vstupného poľa kompletne SSID (názov siete) a potvrdte tlačidlom **OK**.
- Vyberte teraz príslušnú metódu zabezpečenia siete. Túto zistíte z konfigurácie vášho routera/AP.
- V závislosti od zvoleného kódovania musíte potom skôr, ako sa spojenie vytvorí, zadať kľúč siete.

### Manuálna konfigurácia bezdrôtového spojenia (WLAN) – DHCP neaktívny

Táto metóda zodpovedá konfigurácii pri aktivovanom serveri DHCP (**Manuálna konfigurácia bezdrôtového pripojenia (WLAN) – DHCP aktívny**), musíte však navyše zadať parametre siete ako je IP adresa, subnet mask, adresa gateway a DNS (primárny a sekundárny). Tieto informácie nájdete na webovom rozhraní vášho routera/AP alebo vám ich poskytne váš správca siete. Ak ste údaje správne zadali, potvrdte vstup.. Následne sa rádío pokúsi o vytvorenie spojenia.



### 15.2.5 Zobrazenie nastavení

Tu nájdete najdôležitejšie informácie o všetkých sieťových spojeniach, ktoré rádio v súčasnosti využíva resp. ktoré boli nakonfigurované, napr.: adresa MAC, región WLAN, DHCP aktívny/neaktívny, SSID, IP adresa, subnet mask, adresa gateway, DNS (primárny/ sekundárny), atď.

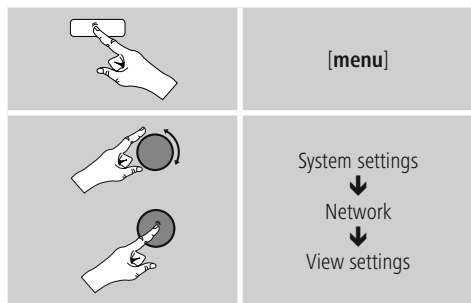

### 15.2.6 Nastavenie NetRemote PIN/Aplikácia Smart Radio

Rádio je možné ovládať pomocou aplikácie (ďalej len **App**) **Hama Smart Radio**.

Predpokladom je, aby ste aplikáciu mali nainštalovanú na vašom koncovom zariadení (napr. smartphone, tablet) a aby toto zariadenie bolo pripojené na tú istú sieť ako rádio.  
- PIN kód uložený v rádiu slúži na zvýšenie bezpečnosti, aby sa s vaším rádiom nemohli spojiť žiadny iní užívatelia.  
Po spustení aplikácie na vašom koncovom zariadení (napr. smartphone, tablet) a vytvorení spojenia s rádiom budete na displeji koncového zariadenia vyzvaní, aby ste zadali PIN kód.

- PIN kód nájdete a môžete zmeniť tu:

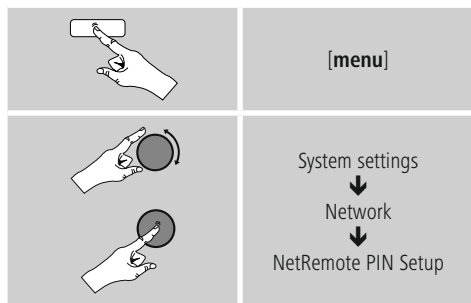

- Výrobcom nastavený PIN je **1234**.
- PIN môžete zmeniť pomocou **[enter/navigate]**.
- Potvrďte svoj vstup tlačidlom **OK**.

### 15.2.7 Odstránenie sieťových profilov

Rádio automaticky ukladá všetky úspešne zrealizované sieťové spojenia (profile). Takto sa môže rádio pri opakovaných pokusoch o pripojenie, napr. po prerušení napájania, spojiť s niektorou zo sietí bez toho, aby ste museli nanovo zadávať prístupové údaje.

- Pre vymazanie jednotlivých sieťových profilov postupujte nasledovne:

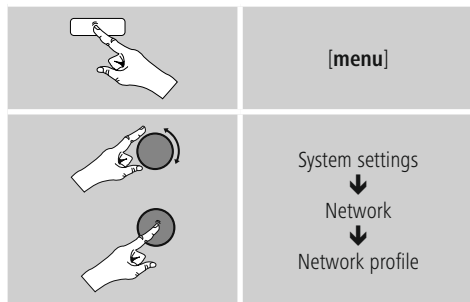

- Vyberte príslušný sieťový profil a stlačte **[enter/navigate]**, aby ste ho odstránili.
- Sieťový profil sa vymaže, ak bezpečnostný dopyt potvrdíte pomocou **ÁNO**.
- Aktívny/aktuálne využívaný profil nie je možné vymazať.

#### Poznámka

- Skôr, ako rádio postúpíte (predáte, darujete, atď.) inej osobe, odporúčame vám, aby ste obnovili výrobné nastavenia.
- Tým sa kompletne vymažú všetky uložené sieťové údaje a spojenia.

### 15.2.8 Zachovanie sieťového spojenia

Pri tomto nastavení ide o funkciu energetickej úspory rádia.

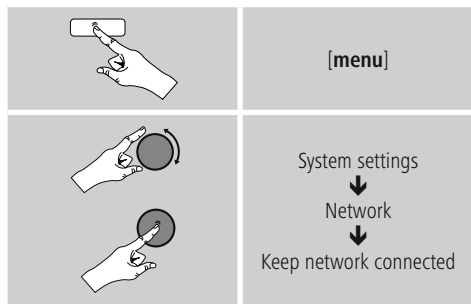

Pri deaktivovanej funkcii (**NIE \***) sa sieťový modul vypne, ak rádio aktívne nevyužíva sieťové spojenie (napr. v režime standby). Po vypnutí týmto spôsobom nie je možné získať prístup k rádiu cez PC, smartphone alebo tablet. Ak využívate streaming alebo ovládanie prostredníctvom aplikácie, musíte túto položku menu aktivovať (**ÁNO \***). Štandardne je táto funkcia deaktivovaná.

### 15.3 Nastavenia času

Na nastavenia času sa dostanete nasledovne:

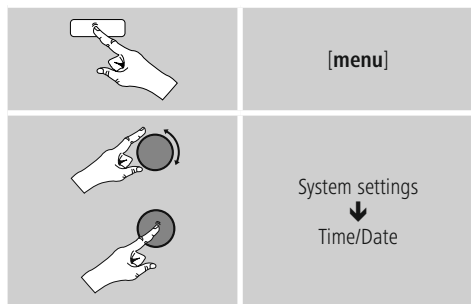

#### Automatická aktualizácia

##### Aktualizovať cez internet

Pri voľbe tejto možnosti sa čas a dátum nastavia automaticky cez internetové spojenie. Okrem toho zvolte časové pásmo miesta, na ktorom sa nachádzate (**Nastavenie časového pásma**) a ak si to želáte aj prestavenie na letný/zimný čas (**Letný/zimný čas → ZAPNUTÉ**).

#### Aktualizácia DAB/FM

Pri automatickej aktualizácii cez rádiovú sieť FM/DAB/DAB+ sa vyhladá čas a dátum od vysielateľov a prístroj ich spracuje. Pri doladovaní cez tento zdroj máte najväčšiu istotu, že aj pri výpadku prúdu sa čas správne doladí a zachovávajú sa uložené časy budenia.

#### Neaktualizovať

Čas a dátum (**DD-MM-RRRR**) musíte nastaviť ručne, pretože sa nezosynchronizuje automaticky.

#### Nastavenia času/dátumu

Nastavte manuálne dátum (**DD-MM-RRRR**) a čas (**hh:mm**) pomocou tlačidla **[enter/navigate]**.

#### Formát

Zvoľte 12- alebo 24-hodinový formát času.

### 15.4 Jazyk

Ak chcete zmeniť jazyk, ktorý bol nastavený pred alebo pri prvom uvedení rádia do prevádzky, postupujte nasledovne:

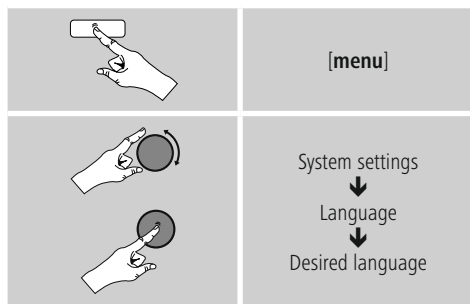

## 15.5 Výrobné nastavenie

Ak chcete na rádiu obnoviť nastavenia výrobcu (stav pri dodávke), postupujte nasledovne:

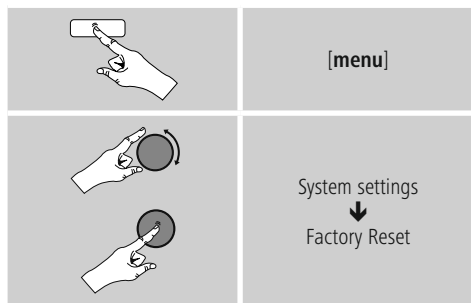

- Pre obnovenie výrobných nastavení potvrdíte nasledujúci dopyt pomocou **ÁNO**. Všetky uskutočnené nastavenia sa vymažú.

### Poznámka

- Niektoré problémy a chybné funkcie je možné odstrániť obnovením výrobných nastavení.
- Všetky prednastavenia ako ekvalizér, obľúbené stanice a sieťové profily sa nenávratne vymažú.

## 15.6 Aktualizácia softvéru

Softvér pre naše rádiá neustále zdokonaľujeme a dopĺňame novými vlastnosťami, aby sme odstránili prípadné chyby a rozšírili rozsah funkcií.

Odporúčame vám, aby ste dostupné aktualizácie nainštalovali vždy na svojom rádiu.

- Postupujte nasledovne:

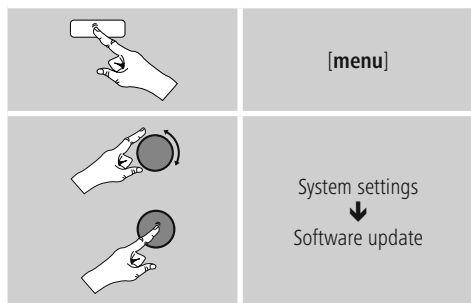

- Ak zvolíte **Automatická aktualizácia (ÁNO)**, bude rádio pravidelne automaticky kontrolovať, či je dostupná nová aktualizácia softvéru. (odporúčanie)
- Ak chcete aktualizácie softvéru vyhľadávať manuálne, zvolte Vyhľadávať aktualizácie.

### Upozornenie

- Skôr, ako spustíte aktualizáciu softvéru, zabezpečte stabilné napájanie.
- Prerušenie napájania počas aktualizácie softvéru môže viesť k trvalému poškodeniu rádia!

## 15.7 Sprievodca nastavením

Sprievodcu nastavením (**5.4.1 pozri Sprievodca nastavením**) môžete kedykoľvek spustiť nanovo nasledujúcim spôsobom:



## 15.8 Info

- Pre zobrazenie aktuálnych informácií o hardvéri a softvéri rádia (verzie, názov zariadenia, ID rádia...) postupujte nasledovne:

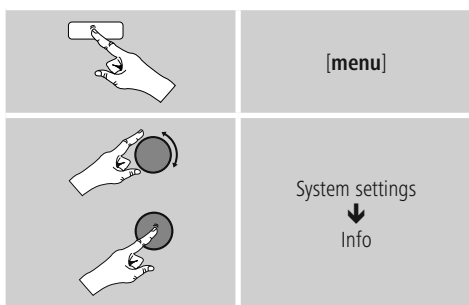

- Ak ste zaregistrovali svoje rádio na online portáli spoločnosti Frontier Silicon (<http://www.wifiradio-frontier.com>), môžete aj tam nájsť ID rádia.



## 15.9 Podsvietenie

Podsvietenie pre jednotlivé režimy (prevádzka, standby, sleep) môžete nastaviť pre každý režim zvlášť.

- Postupujte nasledovne:

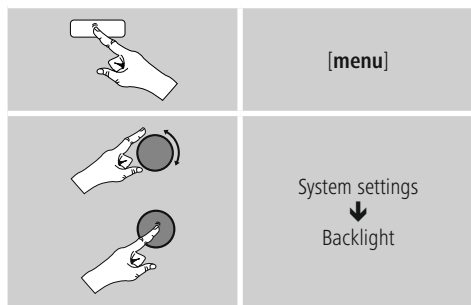

- Pre **režim prevádzka** a **sleep** môžete vybrať z rôznych stupňov jasů.
- Pre **režim standby** zvolíte tiež jeden stupeň jasů pre podsvietenie v režime standby (**podsvietenie displeja**). Alternatívne môžete podsvietenie v režime standby vypnúť (**Podsvietenie displeja** → **Vypnuté**).
- Pod položkou **Timeout (s)** vyberte časový interval. Ak sa rádio nachádza v režime standby, stlačte **[enter/navigate]**, ak chcete, aby displej po nastavený časový interval bol podsvietený stupňom jasů ako v režime prevádzky.
- Alternatívne môžete túto funkciu deaktivovať (**Timeout (s)** → **Vypnuté**).

 Alternatívne stlačte na diaľkovom ovládači , ak chcete priamo upraviť podsvietenie v aktuálnom režime.

## 15.10 Farebná schéma

Na zmenu farebnej schémy displeja (farba textu a pozadia) postupujte nasledovne:

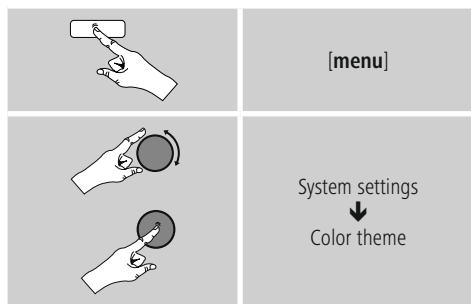

## 15.11 AUX: Auto standby

V režime **Aux in (Auxiliary Input)** sa rádio štandardne po 15 minútach prepne automaticky do režimu standby. Ak chcete túto funkciu deaktivovať (**NIE**) resp. aktivovať (**ÁNO**), postupujte nasledovne:

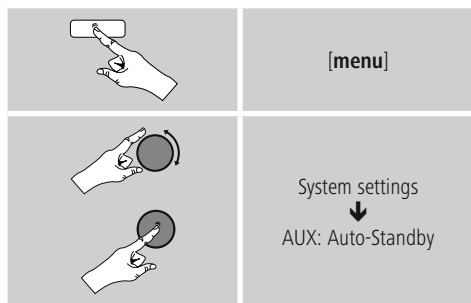

## 16. UNDOK – všetko máte vo vlastných rukách



Powered by  
**UNDOK**  
MULTIROOM

Pomocou aplikácie UNDOK vyvinutej spoločnosťou Frontier Silicon môžete mať cez váš smartfón plnú kontrolu nad rádiami a reproduktormi. Nezáleží na tom, či prvýkrát nastavujete zariadenie, konfigurujete ekvalizér a multiroom alebo spravujete svoje obľúbené stanice – aplikácia UNDOK ponúka všetky funkcie na smartfóne alebo tablete a poskytuje tak ešte viac pohodlia.

### 16.1 Rozhranie/nastavenie úvodnej obrazovky aplikácie UNDOK

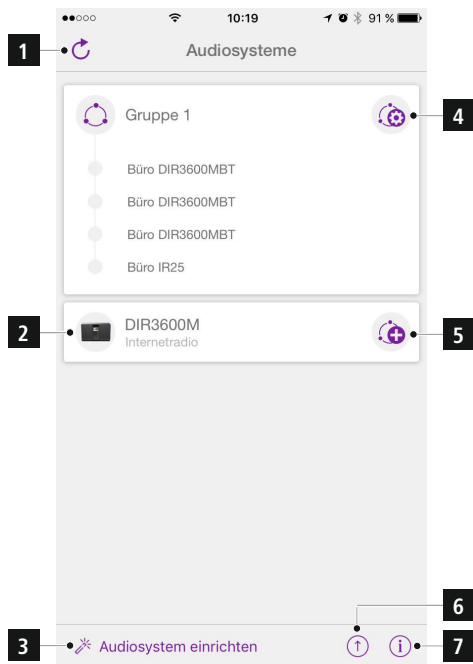

1	Aktualizácia zoznamu audiosystémov
2	Náhľad rádií nezarađených do skupiny
3	Vytvoriť nový audiosystém
4	Symbol správy existujúcej multiroom skupiny
5	Vytvorenie novej multiroom skupiny s týmto zariadením
6	Kontrola aktualizácie systému všetkých zariadení
7	Ďalšie informácie, ako napr. informácie o aplikácii, zmena témy (vzhľadu) aplikácie a protokolovanie údajov



## 16.2 Prvé nastavenie zariadenia pomocou aplikácie UNDOK

Všetky výrobky Hama, ktoré podporujú aplikáciu UNDOK, vytvoria pri prvom zapnutí, resp. keď ich nastavíte na továrenské nastavenia, takzvaný micro access point – teda vlastnú sieť WLAN, prostredníctvom ktorej sa môžete spojiť so svojím tabletom alebo smartfónom.

### 16.2.1 Postup pre používateľov iOS

- Otvorte aplikáciu UNDOK na svojom zariadení iPhone alebo iPad.
- Stlačte položku ponuky Vytvoriť audiosystém.
- Uistite sa, že rádio, resp. reproduktor sa nachádzajú v režime SETUP. V prípade potreby nastavte výrobok na továrenské nastavenie. Požiadavku potvrdte stlačením možnosti Ďalej.
- Aplikácia UNDOK vás vyzve, aby ste sa cez nastavenia zariadenia iPhone/iPad spojili so sieťou WLAN výrobku – na tento účel prejdite do systémových nastavení iPhone a vyberte sieť WLAN (napr. Setup Hama DIR3120LED). Následne prejdite späť do aplikácie UNDOK a stlačte možnosť Ďalej.
- Zadaťte želané označenie rádia (napr. kancelária DIR3120) a zadanie potvrdte stlačením možnosti Ďalej.
- Teraz sa nachádzate v nastaveniach dátumu a času – nastavte časový formát, zdroj času a časovú zónu.
- Máte k dispozícii rôzne možnosti konfigurácie siete (podľa potreby WLAN, WPS a Ethernet). Kliknite na želanú metódu a aplikácia UNDOK prejde do nasledujúceho okna.
- V závislosti od zvolenej metódy môžete zvoliť a nakonfigurovať požadovanú sieť WLAN, vytvoriť spojenie WPS alebo spojenie cez LAN kábel.
- Na záver sa rádio spojí so sieťou a stlačením možnosti Použiť môj audiosystém môžete zariadenie používať v aplikácii UNDOK.

### 16.2.2 Postup pre používateľov Android

- Otvorte aplikáciu UNDOK na svojom tablete alebo smartfóne.
- Stlačte položku ponuky Vytvoriť audiosystém.
- Uistite sa, že rádio, resp. reproduktor sa nachádzajú v režime SETUP. V prípade potreby nastavte výrobok na továrenské nastavenie. Požiadavku potvrdte stlačením možnosti Ďalej.
- Na nasledujúcej strane nájdete zoznam všetkých dostupných sietí WLAN a taktiež navrhované audiosystémy. Mal by tu byť uvedený výrobok Hama (napr. Setup Hama DIR3120LED). Stlačte príslušnú sieť WLAN.
- Zadaťte želané označenie rádia (napr. kancelária DIR3120) a zadanie potvrdte stlačením možnosti Ďalej.
- Teraz sa nachádzate v nastaveniach dátumu a času – nastavte časový formát, zdroj času a časovú zónu.
- Máte k dispozícii rôzne možnosti konfigurácie siete (podľa potreby WLAN, WPS a Ethernet). Kliknite na želanú metódu a aplikácia UNDOK prejde do nasledujúceho okna.
- V závislosti od zvolenej metódy môžete zvoliť a nakonfigurovať požadovanú sieť WLAN, vytvoriť spojenie WPS alebo spojenie cez LAN kábel.
- Na záver sa rádio spojí so sieťou a stlačením možnosti Použiť môj audiosystém môžete zariadenie používať v aplikácii UNDOK.





### 16.3 Všeobecná obsluha zariadenia alebo skupiny zariadení

Na ovládanie nakonfigurovaného zariadenia vyberte v ponuke na úvodnej stránke aplikácie UNDOK príslušné zariadenie/príslušnú skupinu.

Prejdete na obrazovku prehrávania, pričom máte k dispozícii nasledujúce funkcie:

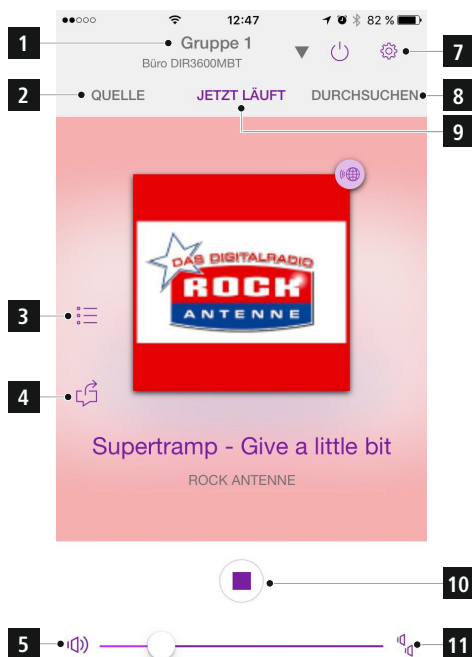

1	Vyvolanie úvodnej stránky (všetky audiosystémy)
2	Výber rôznych zdrojov (v závislosti od aktívneho zariadenia/zariadení v skupine)
3	Vyvolanie zoznamu obľúbených staníc (ukladanie a vyvolanie obľúbených staníc)
4	Rozdelenie aktuálnej stanice
5	Regulácia hlasitosti skupiny, resp. aktívneho zariadenia
6	Rozšírené nastavenia (ekvalizér/dátum/továrenské nastavenia v závislosti od zariadenia)
7	Prepnutie zariadenia/skupiny do pohotovostného režimu
8	Prehľadávanie aktuálneho zdroja
9	Obrazovka prehrávania zariadenia/skupiny
10	Zobrazenie funkčných tlačidiel v závislosti od zdroja (Play, Next, Previous)
11	Regulácia hlasitosti jednotlivých zariadení multiroom skupiny

### 16.4 Vytvorenie/spravovanie multiroom skupín

Ak sa vo vašej sieti nachádza viac zariadení, ktoré podporujú multiroom, spoznáte ich podľa symbolu „+“ uvedeného v ponuke za príslušným názvom zariadenia. Zariadenie, ktoré vyberiete z ponuky stlačením symbolu , bude po vytvorení skupiny primárnym zariadením (master). Znamená to, že v skupine pokračuje aktuálne prehrávanie primárneho zariadenia.

Po stlačení symbolu sa zobrazí obrazovka so všetkými kompatibilnými zariadeniami. Stlačte príslušné zariadenia, ktoré chcete pridať do skupiny, a výber potvrdte stlačením tlačidla Hotovo.

V tomto okne môžete tiež zmazať existujúcu skupinu a tým ju zrušiť, resp. dať skupine nový názov. (pozrite obrázok 3 – „Názov skupiny“)

Upozorňujeme, že stačí, ak zariadenie v skupine podporuje jeden zdroj, ako napr. Spotify, Bluetooth\* alebo CD a tento môže zdieľať s ostatnými zariadeniami v skupine.

\* Pri prehrávaní cez Bluetooth sa musí zdroj (smartfón, tablet, počítač) nachádzať v blízkosti zariadenia s integrovaným príslušným prijímačom.



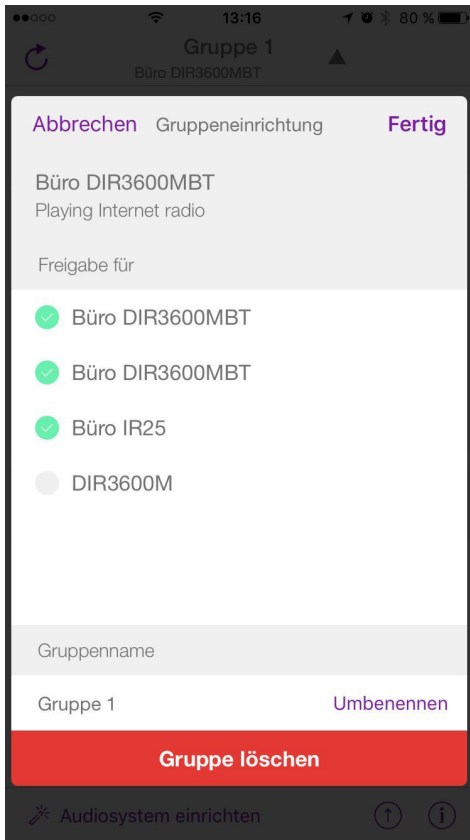

## 16.5 Vytvorenie multiroom skupiny na rádiu

### 16.5.1 Všeobecné informácie

- Všetky rádiá musia byť spojené s tou istou sieťou cez LAN alebo WLAN.
- V tejto časti je vysvetlené, ako sa multiroom na zariadeniach vytvorí a spravuje.
- Multiroom skupina môže pozostávať z maximálne piatich zariadení (1 x master a 4 x client).

#### Poznámka

Vysvetlenie pojmov master (primárne zariadenie) a client (sekundárne zariadenie)

- Master je zdrojové zariadenie, ktoré prenáša svoje aktuálne prehrávanie na všetky ostatné zariadenia (client).
- V prípade prehrávania cez Bluetooth alebo z CD môže byť primárnym zariadením (master) iba to zariadenie, ktoré disponuje príslušným príjmom, resp. technológiou prehrávania.

Pre multiroom skupinu sú dostupné iba nasledujúce skupiny (v závislosti od príslušnej technológie na rádiu).

- **Spotify Connect**
- **Internetové rádio**
- **DAB rádio**
- **FM rádio**
- **Vstup Aux In**
- **WiFi stream (kompatibilné s DNLA) a sieťové prehrávanie UPnP**
- **Prehrávanie z USB**
- **Prehrávanie CD**
- **Bluetooth**



### 16.5.2 Vytvorenie skupiny

- Ak chcete vytvoriť novú skupinu, prejdite do nastavení systému a vyberte možnosť Multiroom.
- Vyberte možnosť Vytvoriť novú skupinu.
- Zadať názov pre novú vytvorenú skupinu a potvrďte ho tlačidlom [OK].

### 16.5.3 Zobrazenie bližších informácií

- Výber tejto možnosti informuje o aktuálnom stave rádia/reproduktora v príslušnej skupine.
- Pole Stav zobrazuje, či je zvolené zariadenie primárne (master) alebo sekundárne (client).

### 16.5.4 Pridanie sekundárnych zariadení (clients) do skupiny

- Ak je zvolené zariadenie primárne (master), môžete prostredníctvom možnosti Pridať sekundárne zariadenie (client) pridať (ďalšie) sekundárne zariadenia.
- Výber tejto možnosti zobrazí zoznam zariadení, ktoré sa nachádzajú v sieti. Zariadenia, pred ktorými je zobrazená hviezdička, sú už sekundárnymi zariadeniami skupiny.
- Ako sekundárne zariadenia skupiny môžete pridať iba zariadenia bez hviezdičky.

### 16.5.5 Zobrazenie sekundárnych zariadení (clients)

- Možnosť Zobrazíť sekundárne zariadenia (clients) zobrazí všetky zariadenia aktuálnej skupiny.

### 16.5.6 Opustenie skupiny

- Prostredníctvom možnosti Odstrániť zo skupiny odstránite z aktuálnej skupiny sekundárne zariadenie, ktoré práve ovládate.
- Odstránenie potvrďte tlačidlom [OK].

### 16.5.7 Zmazanie skupiny

- Ak chcete zmazať celú skupinu, zvolte možnosť Zmazať skupinu.
- Upozorňujeme, že skupinu môžete zmazať iba na primárnom zariadení tejto skupiny.

### 16.6 Nastavenia (Settings) a standby

Ak chcete otvoriť nastavenia rádia alebo rádio pomocou aplikácie prepnúť do pohotovostného režimu (standby), stlačte symbol Settings (Z) a následne Settings, aby ste sa dostali na nastavenia rádia. Keď stlačíte Standby, prepne sa rádio do pohotovostného režimu.

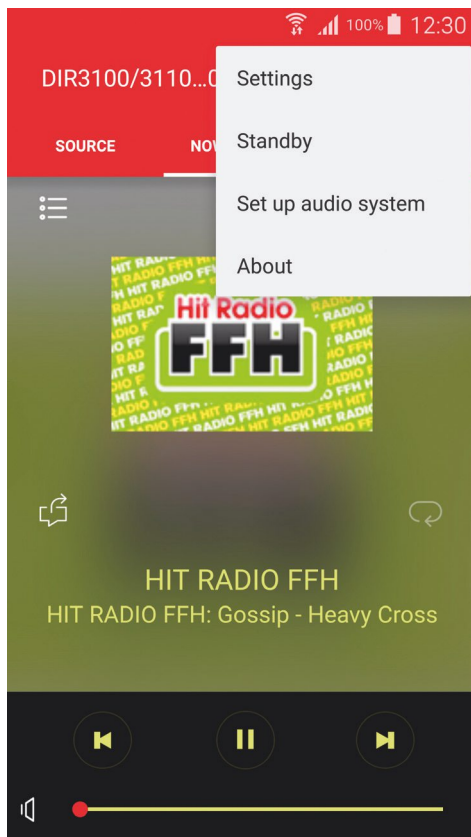

V nastaveniach môžete nakonfigurovať ekvalizér, vykonať (prípadnú) aktualizáciu softvéru, zmeniť PIN pre sieťový prístup alebo prejsť na informačnú stránku rádia.



## 17. Údržba a starostlivosť

- Na čistenie tohto výrobku používajte len navrhnutú utierku, ktorá nepúšťa vlákna a nepoužívajte žiadne agresívne čistiace prostriedky.
- Dbajte na to, aby do výrobku nevnikla voda.

## 18. Vylúčenie záruky

Firma Hama GmbH & Co KG neručí/nezodpovedá za škody vyplývajúce z neodbornej inštalácie, montáže alebo neodborného používania výrobku alebo z nerešpektovania návodu na používanie a/alebo bezpečnostných pokynov.

## 19. Servis a podpora

S otázkami týkajúcimi sa výrobku sa prosím obráťte na poradenské oddelenie firmy Hama.  
Hotline: +49 9091 502-115 (nem./angl.)  
Ďalšie informácie o podpore nájdete tu:  
[www.hama.com](http://www.hama.com)

## 20. Pokyny pre likvidáciu

### Ochrana životného prostredia:



Európska smernica 2012/19/EU a 2006/66/EU stanovuje: Elektrické a elektronické zariadenia, rovnako ako batérie sa nesmú vyhadzovať do domáceho odpadu. Spotrebiteľ je zo zákona povinný zlikvidovať elektrické a elektronické zariadenia, rovnako ako batérie na miesta k tomu určené. Symbolizuje to obrázok v návode na použitie, alebo na balení výrobku. Opätovným zužitkovaním alebo inou formou recyklácie starých zariadení/batérií prispievate k ochrane životného prostredia.

## 21. Vyhlásenie o zhode

**CE** Hama GmbH & Co KG týmto vyhlasuje, že rádiové zariadenie typu [00054857] je v súlade so smernicou 2014/53/EÚ. Úplné EÚ vyhlásenie o zhode je k dispozícii na tejto internetovej adrese: [www.hama.com](http://www.hama.com) -> 00054857 -> Downloads.

Frekvenčné pásmo resp. pásmo	Bluetooth: 2.402 - 2.480GHz WiFi: 2.412 - 2.472GHz WiFi: 5.150 - 5.350 GHz WiFi: 5.470 - 5.725 GHz
Maximálny vysokofrekvenčný	Bluetooth: 6dBm (EIRP) WiFi: 2.4GHz / 17dBm (EIRP) WiFi: 5GHz / 16.5dBm (EIRP)

### Obmedzenia alebo požiadavky na

Belgicko, Bulharsko, Česká republika, Dánsko, Nemecko, Estónsko, Írsko, Grécko, Španielsko, Francúzsko, Chorvátsko, Taliansko, Cyprus, Lotyšsko, Litva, Luxembursko, Maďarsko, Malta, Holandsko, Rakúsko, Poľsko, Portugalsko, Rumunsko, Slovinsko, Slovensko, Fínsko, Švédsko, Spojené kráľovstvo



### Upozornenie

Keď sa používajú kanály 36-64 (frekvencia 5,150 GHz – 5,350 GHz) v 5 GHz WLAN, môže sa výrobok používať len v uzavretých priestoroch.



***hama***®

**Hama GmbH & Co KG**  
86652 Monheim/Germany  
[www.hama.com](http://www.hama.com)

**The Spotify software is subject to third party licenses found here:**  
**[www.spotify.com/connect/third-party-licenses](http://www.spotify.com/connect/third-party-licenses)**

All listed brands are trademarks of the corresponding companies. Errors and omissions excepted, and subject to technical changes. Our general terms of delivery and payment are applied.