

00054850
(DIR150BT)

hama



V3

Digital Radio

Digital-Radio

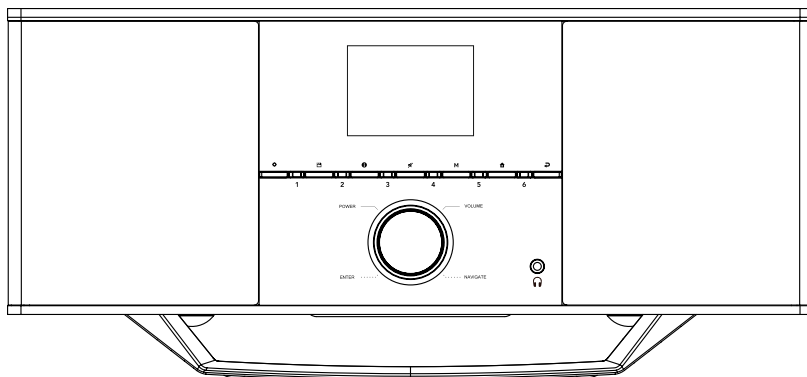

Operating Instructions / Bedienungsanleitung / Mode d'emploi / Instrucciones de uso /
Руководство по эксплуатации / Istruzioni per l'uso / Gebruiksaanwijzing / Οδηγίες χρήσης / Instrukcja obsługi /
Használati útmutató / Návod k použití / Návod na použitie / Manual de instruções / Kullanma kılavuzu /
Manual de utilizare / Bruksanvisning / Käyttöohje / Работна инструкция / Betjeningsvejledning / Manuelt stasjonssøk



1. Indice

1. Indice	2
2. Introduzione	5
2.1 Spiegazione dei simboli di avvertenza e delle istruzioni.	5
2.2 Contenuto della confezione	5
3. Istruzioni di sicurezza	6
4. Informazioni e istruzioni prima della messa in funzione	8
5. Struttura della radio e degli accessori	9
5.1 Lato posteriore	9
5.2 Lato anteriore	10
5.3 Telecomando	11
6. Uso della radio.	12
6.1 Istruzioni di comando generali	12
6.2 Menu delle impostazioni	12
6.3 Gestione dei preferiti	13
6.4 Gestione della musica	13
7. Messa in funzione	14
7.1 Telecomando	14
7.2 Collegare la radio e metterla in funzione	14
7.3 Connessione in rete / connessione Internet	15
7.4 Connessione LAN (rete via cavo)	15
7.5 Connessione WLAN/WiFi (rete wireless)	16
8. Navigazione e comando	17
8.1 Opzioni di comando	17
8.2 Scelta della lingua	17
8.3 Assistente alla configurazione	17
8.4 Impostazioni dell'ora	17
8.5 Mantenimento della connessione di rete	18
8.6 Assistente di rete	18
8.7 Gestione dei Preferiti	19
8.8 Modalità di visualizzazione	20
9. Struttura dei menu	21
10. Radio DAB	22
10.1 Elenco emittenti	22
10.2 Ricerca completa	22
10.3 Cancellare le emittenti inattive	22
10.4 DRC - Dynamic Range Control	22
10.5 Ordine delle emittenti	22



11. Radio Internet e Podcast	23
11.1 Paese (sulla base dell'indirizzo IP della radio)	23
11.2 Cronologia (non disponibile o vuoto al momento della configurazione iniziale)	23
11.3 Ricerca	23
11.4 Paesi	23
11.5 Popolare	24
11.6 Scopri	24
11.7 Aggiungere emittenti e creare/aggiornare i propri elenchi dei Preferiti (occorre un browser web)	24
11.8 Interfaccia di amministrazione	25
11.9 Aggiungere proprie emittenti	26
11.10 Cancellare le emittenti	27
12. Spotify Connect	28
13. Amazon Music	29
14. Lettore musicale (USB)	31
15. Radio VHF	32
15.1 Ricerca automatica emittenti	32
15.2 Ricerca manuale emittenti	32
15.3 Impostazioni	32
16. AUX-In (riproduzione da dispositivi esterni)	33
17. Riproduzione tramite Bluetooth® (RX)	34
17.1 Collegare un dispositivo esterno	34
17.2 Riproduzione tramite Bluetooth®	34
17.3 Altre impostazioni	34
18. Routine	35
18.1 Snooze	35
18.2 Sveglia	35
18.3 Timer	36
19. Impostazioni del sistema - Panoramica	37



20. Rete e Audio	38
20.1 Impostazioni Internet	38
20.1.1 Assistente di rete	38
20.1.2 Stabilire la connessione con una rete WLAN	38
20.1.3 Pre-Shared-Key (PSK)	39
20.1.4 PIN	39
20.1.5 Configurazione WPS	40
20.1.6 Visualizzazione delle impostazioni	40
20.1.7 Impostazioni manuali	40
20.2 Ricevitore Bluetooth® (BT RX)	43
20.2.1 Ricevitore Bluetooth®	43
20.3 Equalizzatore	44
21. Impostazioni del display	45
21.1 Illuminazione del display	45
21.1.1 Modalità operativa	45
21.1.2 Modalità stand-by	45
21.1.3 Modalità snooze	45
21.2 Schema colori	45
22. Sistema	46
22.1 Assistente alla configurazione	46
22.2 Impostazioni dell'ora	46
22.2.1 Impostazione dell'ora/ della data	46
22.2.2 Sincronizzazione oraria	46
22.2.3 Rappresentazione dell'ora	47
22.2.4 Impostare il fuso orario	47
22.2.5 Ora legale / solare	47
22.3 Lingua	47
22.4 Stand-by automatico	47
22.5 Aggiornamento del software	47
22.6 Impostazioni iniziali	47
23. Informazioni su - Informazioni sul sistema.	48
23.1 Info	48
23.2 Informativa sulla privacy	48
24. Dati tecnici.	49



2. Introduzione

Grazie per avere acquistato un prodotto Hama! Prima di iniziare a utilizzare il prodotto, si prega di prendersi il tempo necessario per leggere le istruzioni e le informazioni descritte di seguito. Custodire quindi il presente libretto in un luogo sicuro e consultarlo qualora si renda necessario. In caso di cessione dell'apparecchio, consegnare anche il presente libretto al nuovo proprietario.

2.1 Spiegazione dei simboli di avvertenza e delle istruzioni

Pericolo di scarica elettrica



Questo simbolo indica la presenza di pericoli dovuti al contatto con parti del prodotto sotto tensione, di entità tale da comportare il rischio di scarica elettrica.

Attenzione



Contraddistingue le istruzioni di sicurezza o richiama l'attenzione su particolari rischi e pericoli.

Nota



Contraddistingue informazioni supplementari o indicazioni importanti.

2.2 Contenuto della confezione

- Radio digitale "DIR150BT"
- Telecomando
- 2x batterie AAA (micro)
- Cavo di alimentazione
- Cavo jack
- Guida rapida (in più lingue)

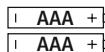
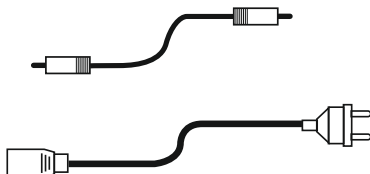
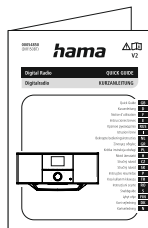
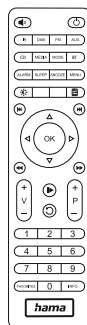
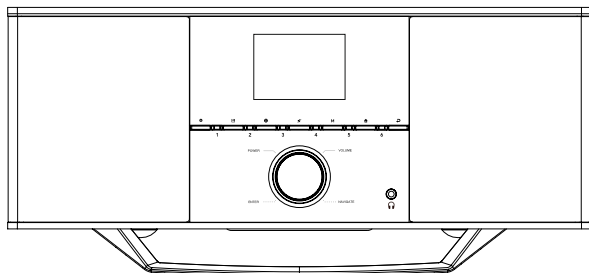



3. Istruzioni di sicurezza

- Il prodotto è previsto per uso personale, non commerciale.
- Proteggere il prodotto dallo sporco, dall'umidità e dal surriscaldamento e utilizzarlo solo in ambienti asciutti.
- Come tutte le apparecchiature elettriche, tenere il prodotto fuori dalla portata dei bambini!
- Non far cadere il prodotto e non esporlo a urti.
- Non utilizzare il prodotto oltre i limiti di potenza indicati nei dati tecnici.
- Tenere l'imballaggio assolutamente fuori dalla portata dei bambini: pericolo di soffocamento.
- Smaltire immediatamente il materiale d'imballaggio in conformità alle prescrizioni locali vigenti.
- Non apportare modifiche all'apparecchio. In tal caso decadono i diritti di garanzia.
- Non collocare il prodotto nelle immediate vicinanze del riscaldamento, di fonti di calore o alla luce diretta del sole.
- Non utilizzare il prodotto in ambienti dove non è consentito l'uso di strumenti elettronici.
- Utilizzare il prodotto soltanto in condizioni climatiche moderate.
- Il prodotto è previsto per l'uso in ambienti chiusi.
- Non utilizzare il prodotto in ambienti umidi e proteggerlo dagli spruzzi d'acqua.
- Posare tutti i cavi in modo tale che non comportino pericoli di inciampo.
- Non piegare, né schiacciare il cavo.
- Disconnettere il prodotto dalla presa elettrica estraendo direttamente la spina e in nessun caso tirando il cavo.

Pericolo di scarica elettrica



- Non aprire il prodotto e cessarne l'utilizzo se presenta danneggiamenti.
- Non utilizzare il prodotto qualora l'adattatore AC, il cavo adattatore o quello di alimentazione siano danneggiati.
- Non effettuare interventi di manutenzione e riparazione sul prodotto di propria iniziativa. Fare eseguire qualsiasi intervento di riparazione al personale specializzato competente.



Attenzione - batterie



- Inserire le batterie attenendosi sempre alla polarità indicata (etichetta + e -). La mancata osservanza della polarità corretta può causare perdite o l'esplosione delle batterie.
- Utilizzare soltanto batterie ricaricabili (o normali batterie) del tipo indicato.
- Prima di inserire le batterie pulire i contatti delle medesime e i contro contatti.
- Ai bambini non è consentito sostituire le batterie, se non sotto la sorveglianza di una persona adulta.
- Non utilizzare contemporaneamente batterie vecchie e nuove, nonché di marche e tipi diversi.
- Rimuovere le batterie dai prodotti se non utilizzati per periodi prolungati (a meno che non debbano essere disponibili per casi di emergenza).
- Non cortocircuitare le batterie.
- Non ricaricare batterie non ricaricabili.
- Non gettare le batterie nel fuoco.
- Custodire le batterie fuori dalla portata dei bambini.
- Non aprire, danneggiare, ingerire o disperdere le batterie nell'ambiente per nessuna ragione. Esse possono contenere metalli pesanti velenosi e nocivi per l'ambiente.
- Togliere subito le batterie esaurite dal prodotto e provvedere al loro smaltimento conforme.
- Evitare la custodia, la ricarica e l'uso del prodotto a temperature estreme e a pressioni atmosferiche estremamente basse (ad esempio ad alte quote).

Attenzione



- Elevata pressione sonora!
- Rischio di danni all'udito.
- Per impedire perdite di udito, evitare l'ascolto prolungato a volume elevato.
- Regolare sempre il volume su un livello ragionevole. Il volume elevato - anche per brevi lassi tempo - può causare danni all'udito.
- L'uso del prodotto limita la percezione dei rumori circostanti. Non utilizzare pertanto il prodotto durante la guida di veicoli o l'uso di macchine.





4. Informazioni e istruzioni prima della messa in funzione

Quasi tutte le funzioni della radio possono essere comodamente utilizzate da smartphone o tablet. A questo proposito, scaricare l'app gratuita UNDOK (disponibile per iOS e Android).

Nota sull'app UNDOK

Una descrizione dettagliata dell'app UNDOK e dell'intera gamma di funzioni è disponibile nella nostra guida in: www.hama.com -> 00054850 -> Downloads

Nota - Ottimizzare la ricezione

- Per consentire la potenza di ricezione ottimale, l'antenna deve essere estratta completamente ed essere in posizione verticale.
- Se necessario, testare diverse collocazioni al fine di garantire la ricezione ottimale.





5. Struttura della radio e degli accessori

5.1 Lato posteriore

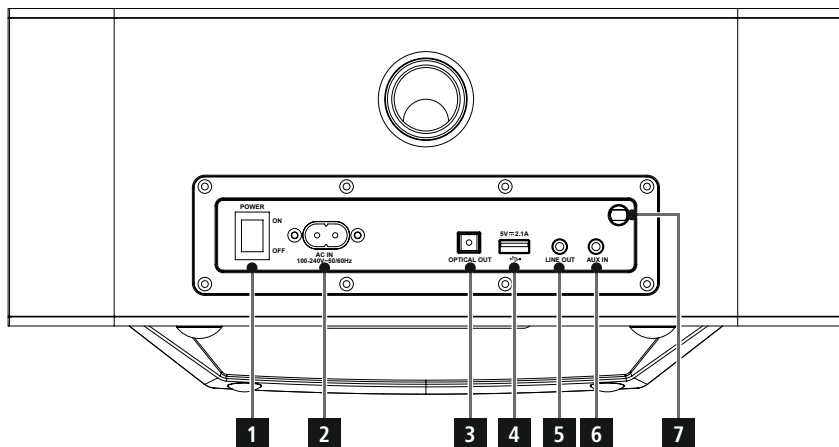

Nr.	Descrizione	Funzione
1	Interruttore on/off	Disconnette completamente la radio dalla rete elettrica
2	Attacco dell'alimentazione di corrente	Presca dell'alimentatore fornito in dotazione
3	Uscita digitale ottica SPDIF	Interfaccia seriale per la trasmissione dei segnali verso altri apparecchi
4	Porta USB	- presa per supporti dati USB in formato FAT16/32 per la riproduzione di contenuti audio - presa di ricarica per smartphone/tablet e altri dispositivi USB (max. 5V / 2.1A)
5	Line-Out (3.5mm)	Connessione analogica di altoparlanti esterni e altri dispositivi audio tramite cavo jack 3.5mm
6	Aux-In (3.5mm)	Connessione analogica di sorgenti audio esterne tramite cavo jack 3.5mm
7	Antenna	Antenna per la ricezione dei segnali DAB/VHF



5.2 Lato anteriore

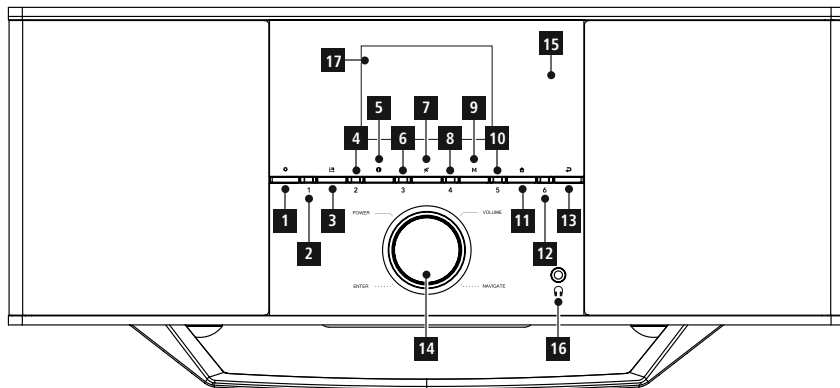

Nr.	Tasto	Descrizione
1	⚙️	Tasto [SETTINGS/MENU]
2	1	Tasto [PRESET 1]
3	📁	Tasto [MEMORY]
4	2	Tasto [PRESET 2]
5	ℹ️	Tasto [INFO]
6	3	Tasto [PRESET 3]
7	🔇	Tasto [MUTE]
8	4	Tasto [PRESET 4]
9	M	Tasto [MODE]
10	5	Tasto [PRESET 5]

Nr.	Tasto	Descrizione
11	🏠	Tasto [HOME]
12	6	Tasto [PRESET 6]
13	↶	Tasto [BACK]
14		Tasto [POWER]** / [VOLUME] / [ENTER] / [NAVIGATE]
15		Ricevitore a infrarossi
16	🎧	Presa cuffie
17		Display a colori 2.8"



5.3 Telecomando

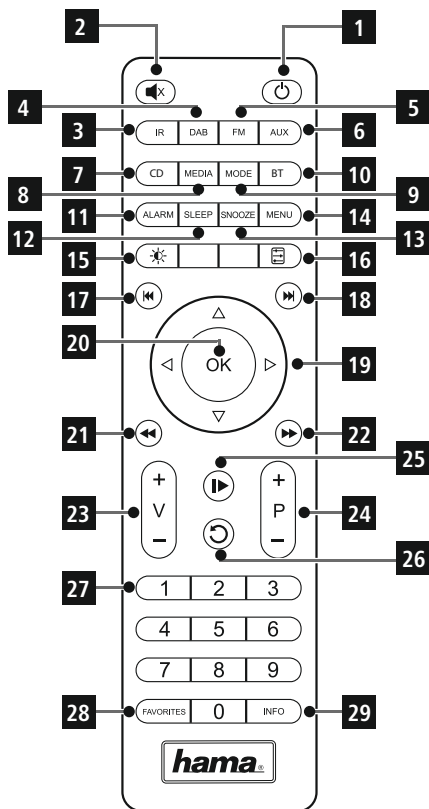

Nr.	Tasto	Descrizione
1		Power
2		Mute
3	IR DAB FM AUX	Internet radio
4	DAB	Radio DAB
5	FM	Radio FM/VHF
6	AUX	AUX-In
7	CD MEDIA MODE BT	Modalità riproduzione CD
8	MEDIA	Lettore multimediale (USB)
9	MODE	Modalità
10	BT	Modalità riproduzione BT
11	ALARM	Sveglia
12	SLEEP	Timer di autospegnimento
13	SNOOZE	Snooze
14	MENU	Menu
15		Adatta la retroilluminazione
16		Equalizzatore
17		Brano precedente
18		Brano successivo
19		Tasti di navigazione sinistra, destra, in alto, in basso
20	OK	OK
21		Scorre indietro
22		Scorre avanti
23	+ V -	Aumenta / riduce il volume
24	+ P -	Preferito successivo / precedente
25		Ripresa /Pausa
26		Indietro
27	1 2 3 4 5 6 7 8 9	Tasti dei Preferiti 1-10
28	FAVORITES 0	Elenco dei Preferiti
29	INFO	Informazioni

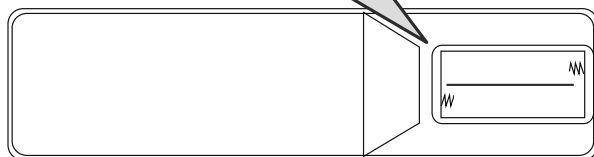
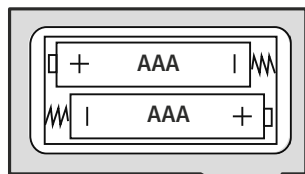



6. Uso della radio

6.1 Istruzioni di comando generali

Simbolo	Descrizione	Funzione
	Simbolo della mano	Premere una volta
	Simbolo della mano	Premere più volte
	Simbolo della mano	Premere ripetutamente
	Simbolo della mano	Premere per 3 secondi

Tasto	Telecomando	Descrizione	Funzione
		Manopola Scorrimento	<ul style="list-style-type: none">• Scorre il menu avanti• Scorre il menu indietro• Riduce il volume al momento impostato• Aumenta il volume al momento impostato
		Manopola Tasto [OK]	<ul style="list-style-type: none">• Tasto di conferma per aprire il menu o la funzione al momento selezionato/a• Cambio tra le modalità di visualizzazione disponibili (schermo intero / schermo diviso)• Se premuto a lungo: spegne e accende la radio
	INFO	Tasto [INFO]	Cambia la rappresentazione dei contenuti delle informazioni emesse dall'emittente (genere/artista/informazioni)
	MODE	Tasto [MODE]	Premendolo ripetutamente passa tra le modalità operative disponibili
	INFO	Tasto [HOME]	Chiude tutti i menu e torna alla schermata di riproduzione

6.2 Menu delle impostazioni

Tasto	Telecomando	Descrizione	Funzione
	MENU	Tasto [SETTINGS]	Apri il menu delle impostazioni della modalità al momento attiva
		Tasto [BACK]	<ul style="list-style-type: none">• Apre la ricerca / l'elenco delle emittenti (DAB)• Passa tra la regolazione del volume e l'impostazione manuale della frequenza (VHF)• Torna al menu precedente



6.3 Gestione dei preferiti

Tasto	Telecomando	Descrizione	Funzione
	1	Tasto [PRESET 1]	<ul style="list-style-type: none">• Se premuto brevemente: seleziona la posizione di memoria 1 dei Preferiti della modalità di riproduzione corrente• Se premuto a lungo: memorizza l'emittente corrente nella posizione di memoria 1 dei Preferiti
	2	Tasto [PRESET 2]	<ul style="list-style-type: none">• Se premuto brevemente: seleziona la posizione di memoria 2 dei Preferiti della modalità di riproduzione corrente• Se premuto a lungo: memorizza l'emittente corrente nella posizione di memoria 2 dei Preferiti
	9	Tasto [PRESET 6]	<ul style="list-style-type: none">• Se premuto brevemente: seleziona la posizione di memoria 7 dei Preferiti della modalità di riproduzione corrente• Se premuto a lungo: memorizza l'emittente corrente nella posizione di memoria 7 dei Preferiti
	FAVORITES	Tasto [PRESETS]	<ul style="list-style-type: none">• Se premuto brevemente: apre un elenco per la scelta dei Preferiti• Se premuto a lungo: apre l'elenco dei Preferiti per la memorizzazione dell'emittente selezionata

6.4 Gestione della musica

Tasto	Telecomando	Descrizione	Funzione
		Tasto [PLAY/PAUSA]	<ul style="list-style-type: none">• Arresta la riproduzione in corso e memorizza la posizione corrente della riproduzione• Ripremendolo, viene ripresa la riproduzione
		Tasto [PREVIOUS]	Riporta il brano corrente all'inizio. Ripremendolo passa al brano precedente
		Tasto [NEXT]	Riproduce il brano successivo del supporto dati
		Tasto [MUTE]	Disattiva l'audio e lo riattiva premendolo nuovamente



7. Messa in funzione

7.1 Telecomando

- Aprire il coperchio del vano batterie sul lato posteriore del telecomando.
- Inserire le batterie fornite osservando la polarità indicata. La polarità corretta è indicata nel vano batterie con i segni Più e Meno.

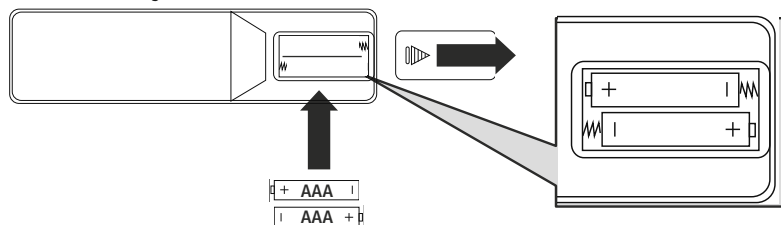

7.2 Collegare la radio e metterla in funzione

Attenzione



- Collegare il prodotto soltanto a una presa di corrente a norma e collegata alla rete elettrica pubblica. La presa elettrica deve trovarsi nelle vicinanze del prodotto ed essere facilmente accessibile.
 - Scollegare il prodotto dalla rete elettrica tramite il pulsante di accensione/spengimento. Se non è disponibile, disconnettere il cavo di alimentazione dalla presa elettrica.
 - Se si utilizzano prese multiple, prestare attenzione che le utenze collegate non superino l'assorbimento di potenza totale consentito.
 - Scollegare il prodotto dalla rete elettrica in caso di inutilizzo prolungato.
-
- Collegare il cavo di alimentazione a una presa elettrica installata a norma e di facile accesso.
 - L'alimentatore è idoneo per una tensione di rete di 100-240 V e può quindi essere impiegato in quasi tutte le reti elettriche a corrente alternata. Tuttavia potrebbe essere necessario un adattatore specifico per il paese in cui si utilizza.
 - Una scelta di prodotti di questo tipo è disponibile sul sito www.hama.com.

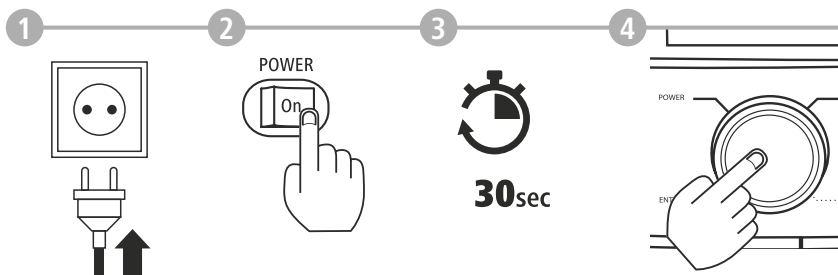

Dopo aver collegato il prodotto alla presa, si avvia l'inizializzazione.
La radio viene avviata.



7.3 Connessione in rete /connessione Internet

La radio può essere integrata in una rete locale. Per ricevere la Internet radio o accedere a contenuti non salvati localmente (streaming – ad es. Spotify Connect), nella rete è necessaria anche una connessione Internet.

Nota



Una connessione via cavo è meno soggetta ai disturbi di una connessione WLAN. Al fine di garantire una ricezione priva di disturbi, consigliamo per tanto la connessione diretta via cavo tra access point (AP) e radio.

7.4 Connessione LAN (rete via cavo)

- Collegare un cavo LAN RJ45 a una presa libera del router/switch/AP.
- Collegare l'altra estremità del cavo alla presa LAN (RJ45) della radio.
- Assicurarsi che il router sia acceso, che funzioni correttamente e che la connessione Internet sia attiva.
- In caso di domande sulla configurazione del router, consultare il capitolo del manuale di istruzioni del router dedicato alla ricerca degli errori/soluzione dei problemi.
- Una guida dettagliata alla configurazione della connessione LAN è descritta nel capitolo **Connessione via cavo - DHCP attivo**.

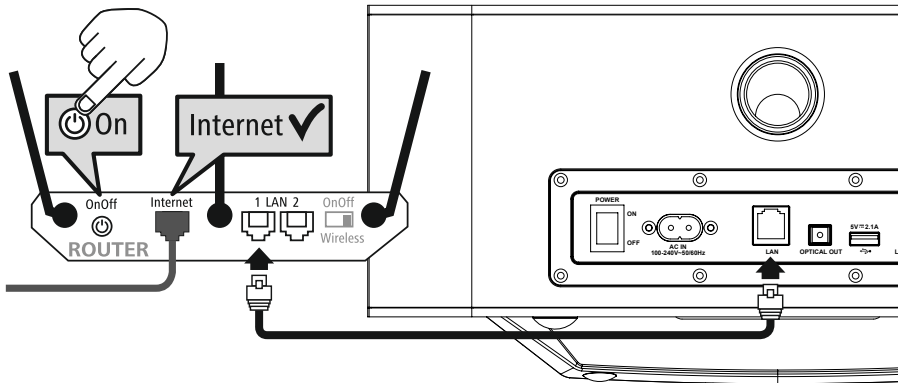



7.5 Connessione WLAN/WiFi (rete wireless)

- Assicurarsi che il router sia acceso, che funzioni correttamente e che la connessione Internet sia attiva.
- Se non è attiva, attivare la connessione WiFi del proprio router.
- In caso di domande sulla configurazione del router, consultare il capitolo del manuale di istruzioni del router dedicato alla ricerca degli errori/soluzione dei problemi.
- Una guida dettagliata alla configurazione della connessione WLAN è descritta nel capitolo **20.1.1**

Assistente di rete.

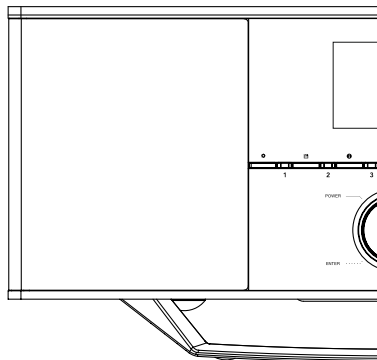
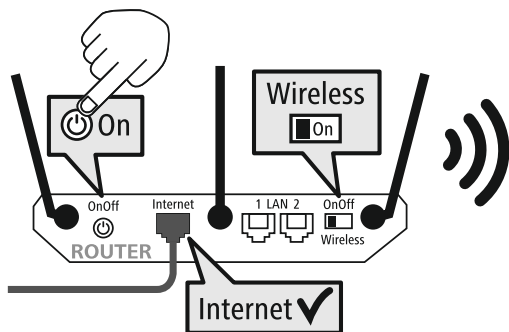



8. Navigazione e comando

Dopo la sua inizializzazione, accendere la radio tramite il tasto  (tasto Power) per iniziare la sua configurazione. La parte che segue descrive brevemente i passaggi da eseguire; altre informazioni sono disponibili nei relativi capitoli.

8.1 Opzioni di comando

Per informazioni generali sull'utilizzo della radio leggere il capitolo Uso della radio.

La radio include le seguenti opzioni di comando:

1. Elementi di comando dell'apparecchio
2. Telecomando
3. App UNDOK gratuita per dispositivi Android e iOS

8.2 Scelta della lingua

Al termine del primo processo di avvio è possibile impostare la lingua desiderata.

Si osservi che parti dell'interfaccia utente vengono sincronizzate tramite Internet per cui è possibile che singole sezioni non siano disponibili nella lingua impostata.

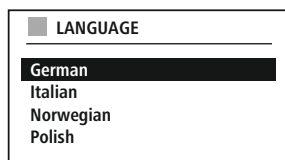

8.3 Assistente alla configurazione

Per mettere velocemente in funzione la radio per la prima volta (impostazione di ora e data, configurazione della connessione Internet ecc.), consigliamo di seguire l'Assistente alla configurazione.

Qualora venga ignorato, è comunque possibile configurare l'apparecchio tramite le impostazioni del sistema o riavviare l'Assistente stesso.

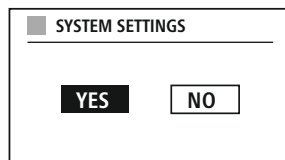

Come procedere



Per selezionare le varie opzioni di impostazione, utilizzare gli elementi di comando spiegati nel capitolo Uso della radio. Tramite essi è possibile scorrere le varie opzioni di menu e confermare quindi la scelta effettuata. Qualora sia stata accidentalmente effettuata una scelta errata, è possibile tornare all'opzione di menu precedente.

8.4 Impostazioni dell'ora

La radio consente la rappresentazione dell'ora nel formato a 12 (am/pm) o a 24 ore. L'ora può essere sincronizzata e aggiornata con vari metodi di ricezione (VHF/DAB/DAB+/Internet), per cui anche in caso di interruzione della corrente

viene risincronizzata automaticamente. Disattivando la funzione di sincronizzazione è possibile che, a seguito di un'interruzione della corrente, l'ora debba essere impostata manualmente.





8.5 Mantenimento della connessione di rete

Questa impostazione permette una funzione di risparmio energetico della radio. Disattivando questa funzione, la funzionalità di rete in modalità stand-by si disattiva automaticamente per ridurre il consumo di energia. Si osservi che, disattivando questa funzionalità di rete, non è possibile accedere alla radio tramite PC, smartphone o tablet.

8.6 Assistente di rete

L'Assistente di rete guida l'utente nella procedura di connessione della radio alla rete locale, ovvero a Internet.

Nota – Riferimento a un altro punto in queste istruzioni per l'uso



Considerata la lunghezza del presente capitolo, seguire le indicazioni di cui al punto **20.1.1 Assistente di rete**.

Concludendo l'Assistente di rete si conclude anche l'Assistente alla configurazione.



8.7 Gestione dei Preferiti

Per salvare i contenuti delle varie modalità in una posizione di memoria e richiamarli, fare riferimento al capitolo Uso della radio. Per i metodi di ricezione presenti sono disponibili le seguenti posizioni di memoria:

Radio digitale DAB+	30
Radio analogica VHF/FM	30
Internet radio	30
Spotify Connect	10
Amazon Music	8

RECALL FROM PRESET	
1 - Antenne Bayern	
2 - Bayern 3	
3 - Rockantenne	
4 - Bayern 1	
5 - ...	
6 - ...	
7 - ...	

Memorizzazione dei preferiti

Telecomando

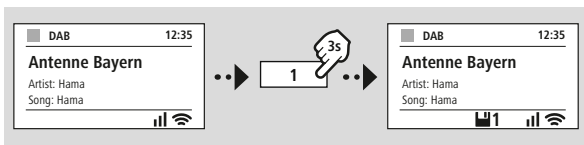

OPPURE

Sul prodotto

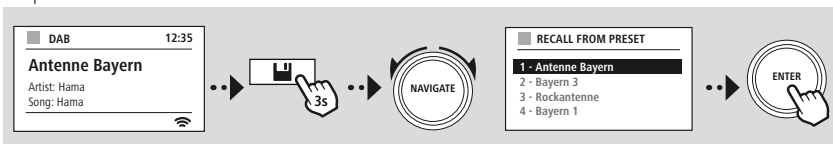

Richiamo dei preferiti

Telecomando

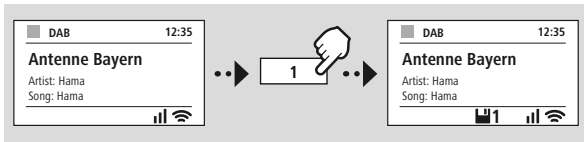

OPPURE

Sul prodotto

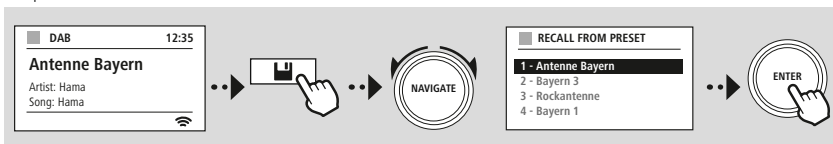



Slideshow



8.8 Modalità di visualizzazione

Per le modalità di riproduzione che rappresentano immagini, quali ad esempio contenuti di presentazioni, logo delle emittenti o copertine di album, è possibile scegliere tra varie modalità di visualizzazione.

- 1) Splitscreen / Schermo diviso
- 2) Rappresentazione delle immagini a schermo intero

Le funzioni dei tasti sono descritte nel capitolo Uso della radio.

Nota



La funzione è al momento disponibile soltanto per le modalità radio Internet, radio DAB e Spotify Connect.

9. Struttura dei menu

L'apparecchio dispone di vari metodi di ricezione e funzioni aggiuntive raccolte nel menu principale e suddivisi in varie rubriche.

La panoramica che segue consente di trovare rapidamente la funzione desiderata nella struttura dei menu. Le spiegazioni esatte sono descritte in maggior dettaglio nei capitoli che seguono e le operazioni da eseguire sono illustrate graficamente.

MENU PRINCIPALE

DAB

- Lista stazioni
- Ricerca
- Rimoz. non valida
- DRC
- Ordine stazioni

Radio Internet

- Ascoltato per ultimo
- Lista stazioni

Podcast

- Ascoltato per ultimo
- Lista stazioni

FM

- Impostaz. di ricerca
- Impostaz. audio

Streaming Services

- Spotify
- Musica Amazon

External Sources

- Bluetooth Streaming
- Ingresso AUX
- USB

Comfort

- Spegnimento
- Sveglia
- Temporizzatore

CONFIG. DI SISTEMA

Network & Sound

- Rete
- Bluetooth RX
- Equalizzatore

Display

- Illuminazione dello sfondo
- Color Theme

System

- Installaz. guidata
- Ora/Data
- Lingua
- Auto-Standby
- Aggiorn. Software
- Riprist. imp. pred.

About

- Informazioni
- Informativa sulla privacy



-- OPPURE --





-- OPPURE --



MENU
PRINCIPALE



DAB
Lista stazioni

Ordine stazioni



10. Radio DAB

La radio riceve tutte le frequenze radio digitali correnti nel campo compreso tra 174 MHz e 240 MHz (banda III, canali 5A a 13F). La funzione di ricerca delle emittenti DAB si attiva automaticamente al primo avvio in modalità DAB. Al termine della ricerca appare un elenco delle emittenti trovate.

Aprendo il menu delle impostazioni DAB è possibile accedere alle seguenti opzioni e funzioni.

10.1 Elenco emittenti

Il presente elenco offre una rappresentazione completa di tutte le emittenti radio trovate durante l'ultima ricerca completa.

Passare all'emittente desiderata e confermare la scelta. La radio inizierà a trasmettere l'emittente selezionata.

10.2 Ricerca completa

Qualora venga cambiata postazione della radio o sia possibile ricevere nuove emittenti, si consiglia di effettuare una nuova ricerca. L'apparecchio effettuerà una scansione delle frequenze e aggiornerà l'elenco delle emittenti.

10.3 Cancellare le emittenti inattive

Selezionare **"Cancella emittenti inattive"** per rimuovere dall'elenco le emittenti al momento non più disponibili.

10.4 DRC - Dynamic Range Control

Alcune emittenti radio nella rete DAB supportano un controllo del volume che entra in azione attivamente durante la riproduzione. Se il volume aumenta improvvisamente, il DRC lo abbassa automaticamente. In caso di volume improvvisamente più basso, il DRC lo aumenta automaticamente. La stessa cosa accade se il volume si silenzia improvvisamente durante la riproduzione. La radio aumenta nuovamente il volume.

DRC alto	Completa equalizzazione dei vari volumi. Una forte compressione può diminuire udibilmente la dinamica di un brano musicale
DRC basso	Equalizzazione parziale dei vari volumi. Più sottile, senza troppe perdite di dinamica
DRC off	Nessuna equalizzazione

10.5 Ordine delle emittenti

La radio dispone le emittenti trovate in ordine alfabetico. È consentita anche una classificazione per intensità del segnale o gruppo. Scegliendo l'ordine per insiemi, le emittenti vengono ordinate in base al blocco di frequenze comune sul quale viene trasmesso il rispettivo insieme. Questi sono spesso blocchi di frequenze che vengono trasmessi a livello locale, regionale o nazionale.



-- OPPURE --

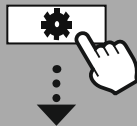

MENU
PRINCIPALE



Radio Internet

Ascoltato per
ultimo

Lista stazioni

Podcast

Ascoltato per
ultimo

Lista stazioni



11. Radio Internet e Podcast

La radio offre la possibilità di sintonizzarsi con emittenti e podcast di tutto il mondo tramite la radio Internet. Al primo accesso a questa modalità, la radio mostra tutti i filtri di ricerca e selettivi disponibili. che possono essere richiamati in un secondo momento tramite il relativo menu della modalità.

Aprendo il menu delle impostazioni della radio Internet è possibile accedere alle seguenti opzioni di impostazione e funzioni.

11.1 Paese (sulla base dell'indirizzo IP della radio)

Al momento della selezione del filtro, vengono mostrati altri filtri per ottimizzare la selezione.

Emittenti locali	Vengono visualizzate le emittenti situate nelle vicinanze.
Popolare	Vengono visualizzate le emittenti più popolari nel Paese selezionato.
Genere	Vengono visualizzate le emittenti che corrispondono al genere desiderato nel Paese selezionato. Il genere selezionato può essere definito anche dopo la scelta della funzione filtro. (ad esempio country, jazz, rock, bambini...)
Altro	A seconda della propria ubicazione, potrebbero essere disponibili altri filtri, ad esempio per le emittenti della regione.

11.2 Cronologia (non disponibile o vuoto al momento della configurazione iniziale)

La radio memorizza le emittenti ascoltate in questo elenco della cronologia consentendo un loro rapido recupero.

11.3 Ricerca

La presente funzione consente la ricerca selettiva in base ai nomi delle emittenti o singole parole chiave.

Tramite la tastiera virtuale è possibile inserire il termine di ricerca e avviare infine quest'ultima. Selezionare **"Fine"** e confermare la scelta. La radio visualizzerà i risultati corrispondenti al termine di ricerca inserito.

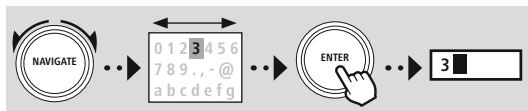

Stations

0 1 2 3 4 5 6 7 8 9 . , - @ [ENTER]

a b c d e f g h i j k l m [LEFT]

n o p q r s t u v w x y z [CANCEL]

A B C D E F G H I J K L M

N O P Q R S T U V W X Y Z

[ENTER] Avvia la ricerca

[LEFT] Cancella i caratteri

[CANCEL] Annulla la ricerca

11.4 Paesi

Il filtro **"Paesi"** consente di ricevere la radio anche di altri paesi, per cui è possibile effettuare la ricerca per continenti e quindi per paesi. A seconda del paese selezionato, sono disponibili ulteriori ottimizzazioni quali genere, città o popolarità.



11.5 Popolare

Selezionando il filtro **“Popolare”**, si ottiene un elenco di emittenti popolari basato sull’audience del provider della piattaforma.

11.6 Scopri

Questa funzione offre altre opzioni di filtraggio finalizzate a ottimizzare la selezione dei risultati della ricerca.

Origine	La ricerca può essere estesa a tutto il mondo oppure limitata ai continenti o ai singoli paesi.
Genere	La ricerca può essere limitata a tutti i generi o a una scelta specifica.
Lingua	Impostare la lingua sulla quale devono essere basati i risultati della ricerca. Anche in questo caso è possibile filtrare in base a una lingua specifica o a tutte le lingue.

Dopo avere selezionato i filtri predefiniti, selezionare le emittenti per visualizzare l’elenco dei risultati. Il valore tra parentesi indica il numero di risultati trovati.

11.7 Aggiungere emittenti e creare/aggiornare i propri elenchi dei Preferiti (occorre un browser web)

La radio dispone di un elenco delle emittenti salvato localmente, tramite il quale è possibile creare propri elenchi di emittenti e aggiungerne nuove. Per utilizzare questa opzione, è necessario uno smartphone, un tablet o un computer che sia connesso alla stessa rete e disponga di un browser web.

Nota

La radio deve essere collegata alla rete locale o a Internet e avere un indirizzo IP valido.





CONFIG. DI SISTEMA



Network & Sound

Rete

Vedere impostaz.



11.8 Interfaccia di amministrazione

Per accedere all'interfaccia di amministrazione occorre dapprima rilevare l'indirizzo IP della radio nella rete locale.

A questo proposito, aprire la visualizzazione delle impostazioni di rete disponibili in **Impostazioni di sistema - Rete e Audio - Impostazioni Internet - Visualizza impostazioni**. Annotare l'indirizzo IP visualizzato. In alternativa, l'indirizzo IP può essere rilevato anche dalla panoramica dei dispositivi della gran parte dei router.

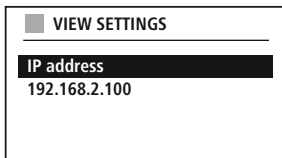

Aprire il browser Internet sul proprio smartphone, tablet o PC e inserire l'indirizzo IP nella riga dell'indirizzo del browser (ad es. <http://192.168.2.100>).

Se l'indirizzo IP è stato inserito correttamente, dovrebbe aprirsi l'interfaccia di amministrazione della radio.

Language: English

Presets System & Status

Presets

Internet radio mode

Show 10 entries

Preset	Name	Action
1		Edit
2		Edit
3		Edit
4		Edit
5		Edit
6		Edit
7		Edit

Nell'angolo superiore destro appaiono le lingue supportate da questa interfaccia. Scegliere la lingua desiderata nel menu a discesa.



11.9 Aggiungere proprie emittenti

Per aggiungere o modificare un Preferito, fare clic su Modifica. Le posizioni di memoria dell'amministrazione Web corrispondono a quelle della radio. Le modifiche alla radio o all'interfaccia web vengono applicate di conseguenza.

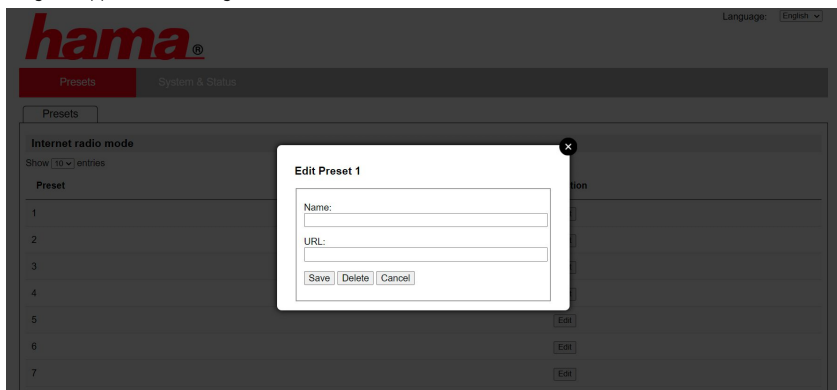

Per modificare o aggiungere un'emittente, compilare i campi "Nome" e "URL" e salvare la modifica.

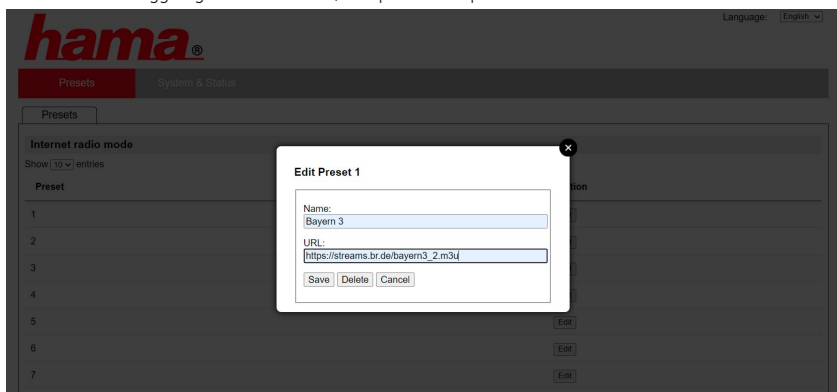

Nota



Le posizioni di memoria corrispondono a quelle della radio Internet.



L'emittente aggiunta verrà visualizzata nell'elenco dei Preferiti della radio e nella pagina di riepilogo del portale web. Per accedere all'emittente dalla pagina di riepilogo premere **"Play"**.

hama[®]

Language: English ▾

Presets

System & Status

Presets

Internet radio mode

Show 10 ▾ entries

Preset	Name	Action
1	Bayern 3	Play Edit
2		Edit
3		Edit
4		Edit
5		Edit
6		Edit
7		Edit

11.10 Cancellare le emittenti

Per cancellare un'emittente memorizzata, premere il pulsante **"Modifica"** e infine **"Rimuovi"**.

Nota

Si osservi che vengono supportate soltanto emittenti che offrono la trasmissione in formato AAC o MP3.





M



-- OPPURE --

CONFIG. DI
SISTEMA

NAVIGATE

Streaming Services
Spotify

ENTER

12. Spotify Connect

Spotify Connect consente di accedere a milioni di canzoni e di trasferirle sulla radio! Quando si è in viaggio, è possibile trasferire la musica sul proprio smartphone o tablet senza interruzioni. È possibile memorizzare le proprie playlist nell'elenco dei Preferiti della radio e avviare la riproduzione anche senza lo smartphone.

Premessa:

- È necessario avere installato l'app Spotify sul proprio dispositivo Android/iOS o il PC/notebook.
- Essa può essere scaricata da Google Play o Apple App Store. Il software per il PC può essere scaricato da Microsoft App-Store o direttamente da www.spotify.com
- Dopo l'installazione, avviare l'app ed effettuare il login con i propri dati di accesso oppure registrarsi.

Nota

Alla prima iscrizione viene spesso concesso un mese di prova gratuito per l'accesso a Spotify Premium. Verificare eventualmente la disponibilità su www.spotify.com. Ciò non costituisce tuttavia un requisito obbligatorio per questa radio e l'utilizzo è possibile anche con un account gratuito - l'accesso gratuito è comunque soggetto a restrizioni da parte del provider.

Primo utilizzo:

Prima di poter memorizzare i propri elenchi di Preferiti nella radio, occorre collegare la radio al proprio account e salvare la playlist su una posizione di memoria dei Preferiti.

Alle playlist, ai brani e agli album memorizzati è possibile accedere anche senza smartphone. Aprire l'app/il software sul proprio smartphone, tablet o PC e selezionare il contenuto da trasferire sulla radio.



Fare quindi clic sul simbolo di Spotify Connect. Dall'elenco che segue scegliere la radio digitale Hama sulla quale si desidera trasferire il contenuto.

Il contenuto al momento riprodotto viene trasferito sulla radio e lì proseguito. Tramite la gestione dei Preferiti sarà adesso possibile salvare questo contenuto nella memoria della radio e richiamarlo direttamente senza dovere utilizzare lo smartphone.

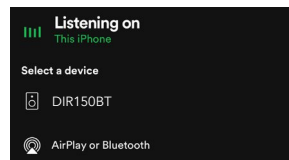
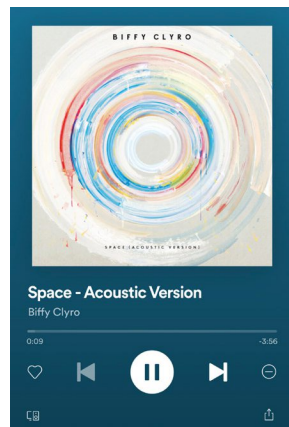

Nota

Maggiori informazioni sulle opzioni di comando della radio sono disponibili nell'apposita pagina di riepilogo.



M



-- OPPURE --

MENU
PRINCIPALEStreaming Services
Musica Amazon

13. Amazon Music

Amazon Music consente di accedere a milioni di canzoni e di trasferirle nella radio!

Tramite l'interfaccia utente integrata nella radio è inoltre possibile trovare e ascoltare la propria musica preferita

Premessa:

- Account Amazon Premium a pagamento
- Come cliente di Amazon Prime, si dispone di un'ampia scelta di musica senza costi aggiuntivi
- Per poter utilizzare l'intera gamma occorre un account Amazon Music Unlimited (maggiori informazioni sono disponibili in www.amazon.de/Music/Unlimited o in www.amazon.com/Music/Unlimited)
- Per creare un account Amazon è necessaria l'app gratuita UNDOK per i dispositivi Android o iOS.

Configurazione:

- Aprire l'app UNDOK e scegliere la radio dall'elenco dei dispositivi.
- Dall'app UNDOK selezionare la sorgente Amazon Music.
- Verrà richiesto di inserire i dati di accesso ad Amazon che si utilizzano per accedere ad Amazon Prime e/o Music Unlimited.
- Dopo avere effettuato l'accesso, l'interfaccia utente di Amazon Music sarà disponibile sia nell'app UNDOK che nella radio.

Nota sull'app UNDOK

Una descrizione dettagliata dell'app UNDOK e dell'intera gamma di funzioni è disponibile nella nostra guida in:

www.hama.com -> 00054850 -> Downloads



Nota

Qualora si desideri disconnettere il proprio account Amazon dall'apparecchio, nella modalità "Amazon Music" selezionare l'opzione di menu "Logout". L'operazione può essere effettuata direttamente dall'interfaccia utente della radio o dall'app UNDOK.



Utilizzo:

- Dopo l'accesso, appare il menu di Amazon Music.
- In esso sono contenute numerose funzioni di ricerca e filtraggio che consentono di trovare la musica desiderata direttamente tramite il menu della radio.
- Il menu può essere aperto direttamente dalla schermata di riproduzione M.

Memorizzare i contenuti:

La gestione dei Preferiti della radio consente di memorizzare più contenuti che potranno essere richiamati direttamente. Per informazioni sulla memorizzazione e il richiamo dei contenuti leggere il capitolo Uso della radio.

**Ricerca:**

La presente funzione consente la ricerca selettiva in base ai contenuti o singole parole chiave.

Tramite la tastiera virtuale è possibile inserire il termine di ricerca e avviare infine quest'ultima. Selezionare **"Fine"** e confermare la scelta. La radio visualizzerà i risultati corrispondenti al termine di ricerca inserito.

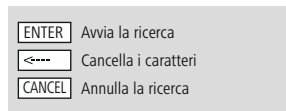
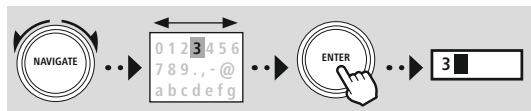
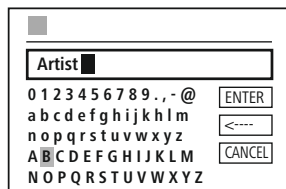
**Playlist:**

Le playlist sono una raccolta preconfigurata di musica spesso composta in base al genere, agli artisti o altri attributi.

Emittenti:

Le emittenti radio sono una raccolta dinamica che riproduce continuamente nuovi contenuti. Rispetto alle playlist, i contenuti non sono quindi limitati, bensì cambiano continuamente.

La mia musica:

La musica che è stata aggiunta ai Preferiti tramite l'app Amazon Music App o il software del computer viene visualizzata in questa sezione.

Nota

Oltre alle funzioni descritte, Amazon Music offre ulteriori contenuti che possono cambiare dinamicamente.

(Ad esempio calcio in diretta, contenuti stagionali...)

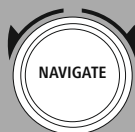

14. Lettore musicale (USB)

La radio è dotata di una porta USB che consente la riproduzione da supporti dati esterni.

Si osservi che vengono supportati soltanto supporti dati in formato **FAT16/FAT32** - altri sistemi file possono causare problemi di riconoscimento del supporto dati e impedire la riproduzione. La radio supporta la riproduzione di file **MP3**.

Presenza

- Collegare il supporto dati, ad esempio una chiavetta USB, alla porta USB della radio.
- Il supporto dati verrà riconosciuto e avviato dalla radio.
- Se si desidera aprire il supporto dati collegato, confermare il messaggio con **SI**.

Dopo il suo avvio, la radio visualizza l'interfaccia utente tramite la quale sarà possibile utilizzare le funzioni di riproduzione.

Questo menu può essere aperto in qualsiasi momento.

Riproduzione da supporto USB

Il menu mostra tutti i file audio e le sotto-cartelle presenti nel supporto dati collegato. Per avviare la riproduzione, selezionare il file o la cartella di interesse.

Per aggiungere un brano alla playlist, selezionarlo tenendo premuto il tasto di conferma. Il brano verrà aggiunto alla playlist locale.

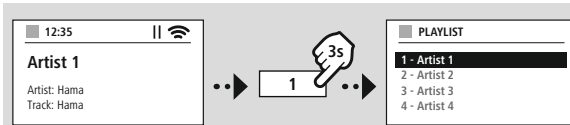

Playlist (fino a 200 brani)

I brani già aggiunti alla playlist vengono visualizzati in questo menu. Selezionare il brano desiderato e avviare la riproduzione.

Ripetizione (ON/OFF)

Se questa funzione è attiva, i brani del supporto dati USB vengono ripetuti.

Random

Se questa funzione è attiva, i brani del supporto dati USB vengono riprodotti in successione casuale.

Svuota playlist

Cancella tutti i brani aggiunti alla playlist. I brani restano sul supporto dati, ma la playlist creata viene completamente svuotata.



-- OPPURE --



MENU
PRINCIPALE



FM



15. Radio VHF

La radio è dotata di un ricevitore VHF basato su software in grado di ricevere e riprodurre il segnale radio analogico. Riceve il campo di frequenze da 87.5 MHz a 108 MHz.

15.1 Ricerca automatica emittenti

La radio cerca automaticamente le emittenti disponibili e che assicurino una riproduzione di qualità adeguata. Non appena trova un'emittente, la radio interrompe automaticamente la ricerca e avvia la riproduzione. Riavviare quindi la funzione di ricerca per trovare la prossima emittente disponibile.

15.2 Ricerca manuale emittenti

- Per impostare manualmente un'emittente, passare prima nella modalità di impostazione delle frequenze.
- L'impostazione avviene in passaggi da 0.05 MHz.
- Dopo avere impostato la frequenza, è possibile tornare alla regolazione del volume della radio.
- Se l'impostazione manuale della frequenza è attiva, quella al momento impostata appare evidenziata a display.

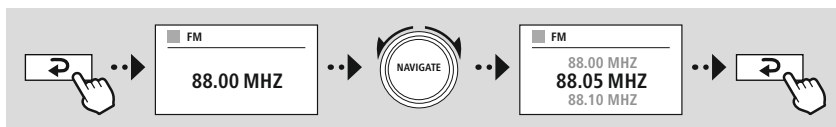

15.3 Impostazioni

Per ottimizzare la qualità della riproduzione e l'affidabilità della funzione di ricerca sono disponibili ulteriori funzioni.

• Impostazioni della funzione di ricerca

Confermare la scelta con **"SI"** per ricevere le sole emittenti il cui segnale consente una riproduzione di qualità adeguata. Selezionare **"No"** per arrestare la ricerca anche su quelle emittenti il cui segnale non consente una riproduzione di qualità adeguata.

• Impostazione audio

Con i segnali radio analogici, la radio può tentare di calcolare ed effettuare automaticamente una riproduzione stereo. Qualora la riproduzione dovesse essere disturbata, selezionare **"SI"**, per riprodurre il segnale in modalità mono.

Selezionando **"NO"** la conversione in segnale stereo viene effettuata automaticamente.

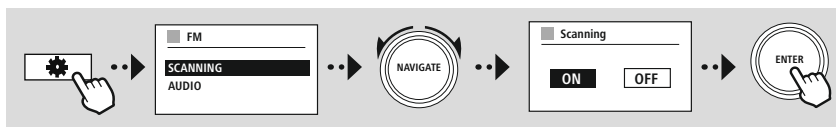

16. AUX-In (riproduzione da dispositivi esterni)

La radio è dotata di una presa jack da 3.5mm tramite la quale è possibile collegare dispositivi esterni. Si osservi che il comando completo avviene in tal caso dal dispositivo esterno e che tramite la radio è possibile regolare soltanto il volume.

Nota

- La radio riconosce se il dispositivo è collegato e se è in corso una riproduzione.
- In singoli casi può accadere che il segnale di ingresso sia troppo debole e la radio passi erroneamente in modalità stand-by.
- In tal caso disattivare lo spegnimento automatico della radio.
- Si osservi che la radio passa automaticamente in stand-by quando non sono in corso riproduzioni.

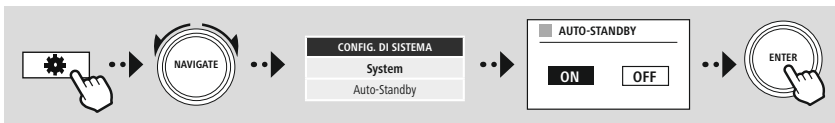

-- OPPURE --

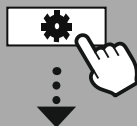

MENU PRINCIPALE



External Sources
Ingresso AUX





-- OPPURE --



MENU PRINCIPALE



External Sources
Bluetooth Streaming



17. Riproduzione tramite Bluetooth® (RX)

La radio è dotata di un ricevitore Bluetooth® che consente la diffusione di contenuti audio. Il trasmettitore, ad esempio uno smartphone, viene in tal caso connesso alla radio alla quale trasmetterà direttamente i contenuti audio. Attivare la modalità di riproduzione Bluetooth®.

17.1 Collegare un dispositivo esterno

Per collegare la radio a un dispositivo esterno, aprire il menu delle impostazioni Bluetooth® e attivare la funzione pairing tramite l'opzione di menu "Associa nuovo dispositivo".

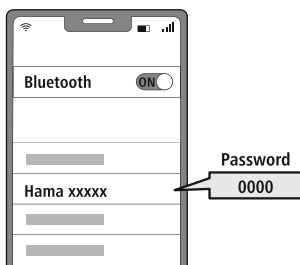
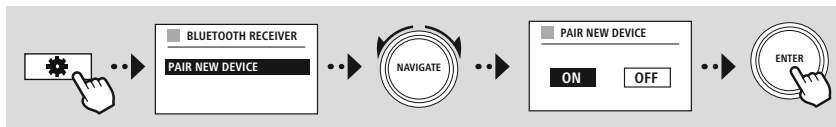

17.2 Riproduzione tramite Bluetooth®

Dopo avere connesso il dispositivo esterno - ad esempio uno smartphone - alla radio, avviare la riproduzione dei contenuti audio dal dispositivo stesso.

I contenuti verranno diffusi dalla radio. Il volume può essere regolato direttamente dalla radio, ma deve essere adattato anche sul dispositivo esterno.

17.3 Altre impostazioni

Per collegare un nuovo dispositivo esterno o disconnettere una connessione attiva dalla radio, seguire le istruzioni descritte nel capitolo **20.2 Ricevitore Bluetooth® (BT RX)**.

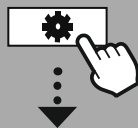
MENU
PRINCIPALE

Comfort



18. Routine

Oltre alla normale riproduzione radiofonica, la radio è dotata di funzioni comfort.

18.1 Snooze

La funzione snooze include intervalli di tempo predefiniti che possono essere selezionati per impostare il lasso di tempo al termine del quale la radio si spegne automaticamente.

Nota



- Se è attivata la funzione snooze, tramite Impostazioni del display - Illuminazione display, è possibile effettuare impostazioni speciali del display.
- In tal modo è ad esempio possibile ridurre la luminosità.

18.2 Sveglia

La radio ha due funzioni di sveglia impostabili individualmente. La sveglia 1 e la sveglia 2 vengono configurate in modo uguale.

Configurazione

Scegliere se configurare la sveglia 1 o quella 2 e specificare infine i dettagli esatti:

Stato	Programmare la segnalazione della sveglia.	
	Off	La sveglia è disattiva
	Giornalmente	La sveglia viene segnalata ogni giorno
	Una sola volta	La sveglia viene segnalata una sola volta all'ora impostata
	Sabato e Domenica	La sveglia viene segnalata sempre di sabato e domenica
	Lunedì - Venerdì	La sveglia viene segnalata soltanto da lunedì a venerdì
Ora	Definire la data (in caso di scelta di "Una sola volta") e l'ora in cui deve essere segnalata la sveglia.	
Sorgente	Definire il tipo di segnalazione della sveglia (emittente radio o suoneria).	
Programma	Definire l'emittente (soltanto in caso di segnalazione tramite emittente). In tal caso è possibile impostare l'ultima emittente ascoltata o sceglierne una memorizzata nei Preferiti.	
Emissioni sonore	Imposta il volume di segnalazione della sveglia.	
Salva	Salva le impostazioni effettuate e configura la sveglia.	

**Nota**

- Se l'emittente selezionata non è disponibile all'ora impostata, la sveglia viene segnalata automaticamente tramite la suoneria.
- Per ristabilire l'ora esatta in caso di interruzione della corrente, si consiglia di sincronizzare l'ora tramite Internet o via radio.

18.3 Timer

Il timer può essere programmato su un valore da 1 a 99 minuti.

Impostare il tempo desiderato e avviare il timer confermando la scelta. Allo scadere del timer viene emessa la suoneria.

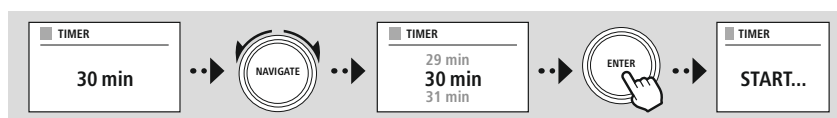



19. Impostazioni del sistema - Panoramica

Le impostazioni del sistema sono suddivise in quattro categorie principali che includono a loro volta altre opzioni.



CONFIG. DI SISTEMA



NETWORK & SOUND	
Impostazioni di rete	Assistente per rete
	Config. WPS
	Vedere impostaz.
	Impostaz. manuali
	Configurazione PIN NetRemote
	Profilo di rete
Bluetooth RX	Cancella impostazione rete
	Tenere rete connessa
	Bluetooth Receiver
	- Pair New Device - Active Device - Saved Devices
Equalizzatore	

DISPLAY	
Illuminazione dello sfondo	
Color Theme	

ABOUT	
Informazioni	
Informativa sulla privacy	

System	
Installaz. guidata	
Ora/Data	Imposta Ora/Data
	Aggiorn. automatico
	Imposta formato
	Impostazione fuso orario DST
Lingua	
Auto-Standby	
Aggiorn. Software	Aggiorn. autom. Verifica ora
Riprist. imp. pred.	

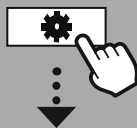

CONFIG. DI SISTEMA



Network & Sound

Rete



20. Rete e Audio

La sezione Rete e Audio include le opzioni relative alla connettività e alle impostazioni audio della radio. Può includere a sua volta le sezioni Connessione Internet, Ricevitore/trasmittitore Bluetooth® (a seconda del prodotto) ed Equalizzatore.

20.1 Impostazioni Internet

Il presente menu include tutte le opzioni disponibili per collegare la radio a una rete cablata (RJ45/Ethernet) o wireless (WLAN 2.4 GHz o 5 GHz).

Nota



- Numerose impostazioni possono essere agevolmente effettuate tramite app! L'app UNDOK gratuita consente di configurare la connessione di rete tramite smartphone o tablet.
- Maggiori informazioni sono disponibili nella [Guida UNDOK](#) gratuita di Hama.

20.1.1 Assistente di rete

- L'assistente di rete guida l'utente nella procedura di configurazione della connessione di rete e Internet della radio.
- Subito dopo il suo avvio, il sistema cerca tutti i punti di connessione disponibili, utilizzabili tramite le bande di frequenza WiFi disponibili.
- Al termine del processo di scansione vengono visualizzati a display i risultati della ricerca che potranno essere selezionati dalle reti WLAN trovate.
- In alternativa, avviare la ricerca tramite la funzione **"Nuova ricerca"** o collegare la radio via cavo qualora dotata di apposito attacco.

20.1.2 Stabilire la connessione con una rete WLAN

A seconda del tipo di rete WLAN, è possibile scegliere tra diverse opzioni di connessione.

La radio supporta reti aperte (non protette!), reti WPA/WPA2 protette da password/Pre-Shared-Key e la configurazione tramite WPS (Wi-Fi Protected Setup). Le reti che supportano una connessione via WPS sono contrassegnate nell'elenco con **"WPS"**.

A seconda della rete, nella schermata che segue sarà possibile scegliere tra la configurazione con l'opzione **"Premere il tasto"** tramite Push-Button-Configuration (PBC) e l'inserimento di un **"PIN"** e **"Ignora WPS"**. Collegandosi a una rete WLAN aperta, quindi senza i relativi requisiti di sicurezza, la connessione viene stabilita subito dopo la scelta.

Nota



La configurazione tramite WPS con la semplice pressione del tasto è descritta nel capitolo Configurazione WPS.



20.1.3 Pre-Shared-Key (PSK)

Selezionando l'opzione "Ignora WPS" si passa alla finestra di inserimento della Pre-Shared-Key (PSK), quindi della password di accesso alla relativa WLAN. Inserire la password scorrendo tra le lettere (minuscole/maiuscole), i numeri e i caratteri speciali visualizzati.

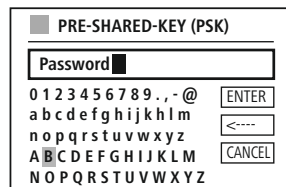
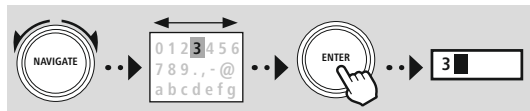

Sono inoltre disponibili le seguenti funzioni:

	Conferma i dati e stabilisce la connessione
	Cancela l'ultimo carattere inserito
	Torna all'elenco delle reti (

Confermando la password, il sistema prosegue l'instaurazione della connessione. Una volta stabilita, sul display appare "Connessione avvenuta".

Nota

- Se la connessione non viene stabilita, è possibile che sia stata inserita una password errata.
- Verificare la configurazione dell'access point (ad esempio la configurazione del router).
- Inserire la chiave facendo attenzione ai caratteri maiuscoli e minuscoli.

20.1.4 PIN

- Per effettuare la configurazione tramite PIN, scegliere l'opzione di menu "PIN".
- La radio crea una chiave composta da otto numeri.
- Aprire l'interfaccia di configurazione del proprio access point, inserire la chiave nella finestra e avviare la connessione agendo sull'access point e sulla radio.
- Entrambi gli apparecchi stabiliscono la connessione.

Nota

Spesso, la finestra del l'access point si trova nella sezione "Wireless/WLAN/WiFi" - se necessario, leggere le istruzioni d'uso del router e del repeater.



20.1.5 Configurazione WPS

- Selezionando questa opzione di menu o stabilendo la connessione dall'assistente di rete tramite la pressione del tasto, dopo la scelta della funzione, il display della radio visualizza **"Premere il tasto WPS sull'altro dispositivo"**.
- Sull'access point utilizzato, la connessione può essere stabilita o tramite un tasto fisico (WPS) oppure mediante l'interfaccia di configurazione.
- Dopo avere avviato il processo sull'access point, confermare anche quello della radio.
- La connessione viene stabilita automaticamente.

Nota

Se necessario, leggere le istruzioni d'uso del router o del repeater utilizzato.



20.1.6 Visualizzazione delle impostazioni

Mostra la configurazione attuale della radio nella rete.

20.1.7 Impostazioni manuali

Connessione via cavo - DHCP attivo

Selezionare l'opzione **"Connessione via cavo"** e quindi **"DHCP attivo"**. La radio tenta di stabilire una connessione tramite LAN/Ethernet.

Connessione via cavo - DHCP inattivo

Selezionare l'opzione **"Connessione via cavo"** e quindi **"DHCP inattivo"**. Inserire i dati di rete necessari, quali indirizzo IP, maschera di sottorete, indirizzo del gateway.

Connessione wireless - DHCP attivo

Selezionare l'opzione **"Connessione wireless"** e quindi **"DHCP attivo"**. Tramite la tastiera virtuale, inserire il nome esatto della rete (SSID).

Specificare quindi se la rete è protetta (WEP/WPA/WPA2) o no (aperta). Se la connessione è protetta, si apre una finestra con una tastiera virtuale dove sarà necessario inserire la chiave (PSK) ovvero la password. Se la rete è aperta, questo passaggio non è necessario.

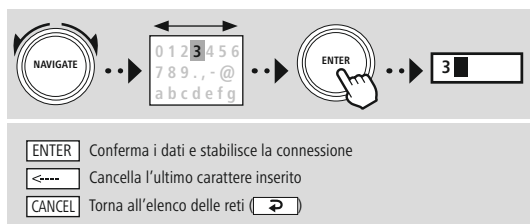

Dopo avere confermato la password, la radio tenta di stabilire la connessione con la rete.

■ SSID	
MyHome ■	
0 1 2 3 4 5 6 7 8 9 . , - @	ENTER
a b c d e f g h i j k l m	<----
n o p q r s t u v w x y z	CANCEL
A B C D E F G H I J K L M	
N O P Q R S T U V W X Y Z	

■ PRE-SHARED-KEY (PSK)	
Password ■	
0 1 2 3 4 5 6 7 8 9 . , - @	ENTER
a b c d e f g h i j k l m	<----
n o p q r s t u v w x y z	CANCEL
A B C D E F G H I J K L M	
N O P Q R S T U V W X Y Z	



Connessione wireless - DHCP inattivo

Selezionare l'opzione "Connessione wireless" e quindi "DHCP inattivo". Inserire i dati di rete necessari, quali indirizzo IP, maschera di sottorete, indirizzo del gateway, DNS primario e secondario nei rispettivi campi. Dopo i dati della rete, inserire il nome esatto della rete (SSID) tramite la tastiera virtuale.

Specificare quindi se la rete è protetta (WEP/WPA/WPA2) o no (aperta). Se la connessione è protetta, si apre una finestra con una tastiera virtuale dove sarà necessario inserire la chiave (PSK) ovvero la password. Se la rete è aperta, questo passaggio non è necessario.

Conferma i dati e stabilisce la connessione
 Cancella l'ultimo carattere inserito
 Torna all'elenco delle reti (↺)

IP ADDRESS

IP address
192.168.2.100

Subnet mask
255.255.255.0

SSID

MyHome

0 1 2 3 4 5 6 7 8 9 . , - @
 a b c d e f g h i j k l m
 n o p q r s t u v w x y z
 A B C D E F G H I J K L M
 N O P Q R S T U V W X Y Z

PRE-SHARED-KEY (PSK)

Password

0 1 2 3 4 5 6 7 8 9 . , - @
 a b c d e f g h i j k l m
 n o p q r s t u v w x y z
 A B C D E F G H I J K L M
 N O P Q R S T U V W X Y Z

Dopo avere confermato il password, la radio tenta di stabilire la connessione con la rete.

NetRemote PIN-Setup

Per impedire ad altri utenti di accedere alla configurazione della propria radio, è possibile programmare un PIN di rete. Cancellare il PIN predefinito "1234" e inserirne uno personale, anch'esso composto da quattro cifre.

Conferma i dati e stabilisce la connessione
 Cancella l'ultimo carattere inserito
 Torna all'elenco delle reti (↺)

NetRemote PIN Setup

9876

0 1 2 3 4 5 6 7 8 9 . , - @
 a b c d e f g h i j k l m
 n o p q r s t u v w x y z
 A B C D E F G H I J K L M
 N O P Q R S T U V W X Y Z



Profilo della rete

La radio memorizza automaticamente tutte le connessioni di rete funzionanti (profili). In questo modo, la radio si riconnette automaticamente a una di queste connessioni, ad es. quando è stata scollegata dall'alimentazione elettrica, senza dovere immettere nuovamente tutti i dati di accesso.

Per rimuovere singoli profili di rete, scegliere quello desiderato, confermare la scelta e quindi la richiesta con **"SI"**.

Nota



Un profilo al momento attivo non può essere cancellato.

Cancella impostazioni Internet

Confermando questa opzione, vengono cancellate tutte le configurazioni esistenti.

Mantieni connessione a Internet

- Questa impostazione permette una funzione di risparmio energetico della radio.
- Se la funzione è disattivata (NO #) il modulo di rete viene spento quando la radio non utilizza attivamente la connessione di rete (ad es. in modalità di stand-by/Ricezione DAB).
- Con questa impostazione, dopo lo spegnimento non è possibile accedere alla radio via PC, smartphone o tablet.
- Se si utilizza la funzione di streaming o il controllo via app, è necessario attivare questa opzione del menu (SÌ #). Di default questa funzione è disattivata.



20.2 Ricevitore Bluetooth® (BT RX)

La radio è dotata della funzionalità Bluetooth® integrata che consente lo streaming di contenuti audio (ad esempio da smartphone).

20.2.1 Ricevitore Bluetooth®

La funzione Bluetooth® consente di connettere i propri dispositivi alla radio e di utilizzarla come dispositivo di riproduzione. La riproduzione viene così comandata direttamente dal terminale. Il volume si può regolare anche sulla radio.

Associa nuovo dispositivo

La modalità della radio cambia in riproduzione Bluetooth e passa subito in modalità **"Pairing"**. Ciò significa che la radio viene rilevata da altri dispositivi ed è possibile connettervi il proprio smartphone/tablet o altri dispositivi esterni compatibili. Il display mostra il nome della radio. Dopo avere stabilito la connessione è possibile avviare la riproduzione tramite il dispositivo esterno.

Connessione attiva

Dispositivo connesso

Mostra i dati del dispositivo esterno al momento connesso.

Informazioni su Bluetooth®

Mostra i dati del modulo Bluetooth® della radio (modulo di ricezione).

Disconnetti

Disconnette il dispositivo di ricezione al momento collegato.

Dispositivi associati

Dispositivi associati

Mostra un elenco degli ultimi otto dispositivi esterni associati. Selezionando e confermando una voce è possibile ristabilire o terminare la connessione. I dispositivi disconnessi tramite il presente menu vengono rimossi anche dall'elenco dei dispositivi associati.

Cancello elenco dispositivi

Cancello dall'elenco tutti i dispositivi associati.

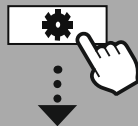

CONFIG. DI
SISTEMA



Network & Sound

Bluetooth RX

Bluetooth Receiver





20.3 Equalizzatore

Mediante l'equalizzatore, è possibile adeguare lo spettro acustico della radio in base ai propri desideri, impostando l'intensità di bassi e alti.

È possibile scegliere tra profili preconfigurati, adattati per generi diversi, oppure creare un profilo individuale.

Le mie impostazioni EQ

Per personalizzare le impostazioni del suono, aprire questo menu e scegliere quindi se impostare gli alti e i bassi. Al termine delle impostazioni, tornare al menu precedente e selezionare infine il profilo "Il mio EQ" dove sono contenute le proprie impostazioni.

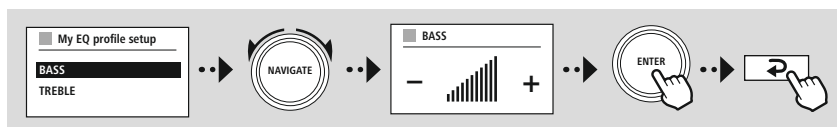

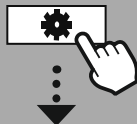

CONFIG. DI SISTEMA



Network & Sound

Equalizzatore



21. Impostazioni del display

21.1 Illuminazione del display

21.1.1 Modalità operativa

È possibile scegliere tra **"Elevata"**, che equivale a massima intensità, **"Media"**, riduzione dell'illuminazione al 60% circa, e **"Ridotta"**, che corrisponde a un'intensità molto ridotta.

21.1.2 Modalità stand-by

Questa impostazione è riferita alla modalità stand-by della radio. La funzione **"Timeout (sec)"** è riferita all'intervallo di tempo tra lo spegnimento della radio e l'adattamento dell'intensità luminosa. Se la funzione timeout è disattivata, l'intensità dell'illuminazione del display viene adattata immediatamente quando la radio passa in stand-by.

Tramite il menu **"Illuminazione display"** è possibile scegliere tra **"Elevata"**, **"Media"**, **"Ridotta"** oppure **"Off"**, che disattiva completamente l'illuminazione del display.

21.1.3 Modalità snooze

Se la funzione snooze viene attivata con la funzione Routine, tramite il presente menu è possibile adattare l'intensità luminosa impostata durante tale modalità. Al termine della modalità snooze, la radio passa in stand-by e attiva l'intensità impostata per questa modalità. Sono disponibili le opzioni **"Elevata"**, **"Media"**, **"Ridotta"** e **"Off"**.

21.2 Schema colori

La radio è dotata di più schemi di colori predefiniti che si distinguono nei colori dei testi e di sottofondo. Selezionare lo schema di colori preferito.

Nota

Lo schema di colori preimpostato è quello 1.





CONFIG. DI SISTEMA



System



22. Sistema

Le impostazioni generali della radio sono raccolte nel menu Sistema.

22.1 Assistente alla configurazione

Per mettere velocemente in funzione la radio per la prima volta (impostazione di ora e data, configurazione della connessione Internet ecc.), consigliamo di seguire l'Assistente alla configurazione. Le impostazioni contenute nell'assistente alla configurazione possono essere effettuate o personalizzate anche separatamente. L'assistente include le seguenti impostazioni: **"Formato dell'ora"**, **"Sincronizzazione oraria"**, **"Fuso orario"**, **"Ora legale e solare"** e il mantenimento della connessione di rete.

Nota

Se l'assistente alla configurazione viene utilizzato alla prima messa in funzione o riavviato senza una connessione di rete configurata, vi viene aggiunto l'**"Assistente di rete"** e il menu di selezione della lingua del sistema.



22.2 Impostazioni dell'ora

22.2.1 Impostazione dell'ora/ della data

Attraverso la finestra sottostante è possibile impostare manualmente la data e l'ora inserendo in sequenza il giorno, il mese, l'anno, le ore e i minuti.



Nota

Se l'assistente alla configurazione viene utilizzato alla prima messa in funzione o riavviato senza una connessione di rete configurata, vi viene aggiunto l'**"Assistente di rete"** e il menu di selezione della lingua del sistema.



22.2.2 Sincronizzazione oraria

Scegliendo questa opzione, l'ora e la data vengono impostate automaticamente tramite una sorgente radio.

Come sorgente, è possibile impostare un ricevitore radio disponibile. Se non si desidera una sincronizzazione automatica, selezionare **"non aggiornare"**.

Nota

In caso di interruzione della corrente, la radio riceve il segnale dell'ora esatta dalla sorgente impostata.

Nota

Impostando la sincronizzazione oraria tramite il segnale radio, l'impostazione del fuso orario e quella manuale dell'ora legale e solare vengono disattivate e non sono visibili.





22.2.3 Rappresentazione dell'ora

La rappresentazione dell'ora può essere impostata nel formato a 24 o 12 ore (am/pm).

22.2.4 Impostare il fuso orario

La radio consente di scegliere tra i fusi orari disponibili del tempo universale coordinato (UTC) e utilizzare fusi orari da -12 a +14 ore. I fusi orari principali vengono elencati con i nomi delle metropoli e delle città.

22.2.5 Ora legale / solare

Se è stata impostata la sincronizzazione tramite Internet o si desidera aggiornare l'ora impostata manualmente a causa del cambio dell'ora, è possibile utilizzare questa funzione per attivare l'ora legale (SI) o l'ora solare (NO).

22.3 Lingua

Il presente menu consente di impostare la lingua del sistema della radio.

22.4 Stand-by automatico

Dopo 15 minuti di inattività, la radio passa automaticamente in stand-by per risparmiare corrente. In casi sporadici possono verificarsi problemi durante la riproduzione tramite una connessione jack in quanto il segnale trasmesso può essere troppo debole e non viene ricevuto dalla radio come riproduzione attiva. Per ovviare a questa eventualità, disattivare il passaggio automatico in stand-by confermando la domanda con **"NO"**.

22.5 Aggiornamento del software

Perfezioniamo costantemente il software della nostra radio per risolvere possibili problemi, aggiungere nuove funzioni, ecc. Vi consigliamo di installare sempre sulla vostra radio gli update disponibili.

- Selezionando Update automatici (SI), la radio cerca regolarmente e automaticamente nuovi aggiornamenti disponibili. (Suggerimento)
 - Selezionare Cerca update per cercare manualmente gli aggiornamenti del software.
-

22.6 Impostazioni iniziali

La funzione consente di ripristinare le impostazioni iniziali della radio. Per avviare la procedura confermare la domanda con **"SI"**.

Nota

Ripristinando le impostazioni di fabbrica, è possibile risolvere problemi e malfunzionamenti. Tutte le preimpostazioni, quali equalizzatore, preferiti e i profili di rete, vengono tuttavia cancellate definitivamente.





CONFIG. DI
SISTEMA



About



23. Informazioni su - Informazioni sul sistema

Il presente menu fornisce ulteriori informazioni sulla radio digitale e l'informativa sulla privacy del provider dei servizi web.

23.1 Info

Un riepilogo sul software e sull'hardware della radio. Da queste informazioni è possibile rilevare la versione corrente del software dell'apparecchio, ad esempio per comunicarla al servizio di assistenza Hama in caso di domande sul prodotto.

23.2 Informativa sulla privacy

L'informativa sulla privacy viene fornita dal provider delle applicazioni basate sul web. La collaborazione può essere modificata nell'ambito di ottimizzazioni e adattamenti e può essere integrato un altro provider.



24. Dati tecnici

Dati tecnici	
Display	2.8" (7.11cm) a colori TFT 320 x 240 px
Altoparlante	Tweeter 1" 20W RMS (2x 10W), Satellite 3" 40W RMS (2x 20W), Subwoofer (Downfire) 4" 30W RMS
Alimentazione	100–240 V ~ 50/60 Hz
Lingue supportate	English, German, Danish, Dutch, Finnish, French, Italian, Norwegian, Polish, Portuguese, Spanish, Swedish, Turkish, Czech, Slovak
Contenuto della confezione	Digital Radio, Power Cord, Remote Control, Batteries, Quick Start Manual

Connettività	
Ethernet	LAN (10/100)
WiFi	2.4GHz (b/g/n) / 5GHz (a/n)
Bluetooth®	Receiver (RX): 4.2, Class 1, A2DP, AVRCP
USB (FAT32 File System)	Charge: 5V / 2A Playback: MP3

Prese audio	
Ingressi	AUX In 3.5mm
Uscite	Digital Optical, Headphone 3.5mm, Line Out 3.5mm

Sorgenti		Preferiti
DAB/DAB+ (174.928 - 239.2 MHz)	✓	30
FM (87.5 - 108 MHz)	✓	30
Internet radio	✓	30
Spotify Connect	✓	10
Amazon Music	✓	8

hama

Hama GmbH & Co KG
86652 Monheim/Germany
www.hama.com

Service & Support

 www.hama.com

 +49 9091 502-0

D

GB

**The Spotify software is subject to third party licenses found here:
www.spotify.com/connect/third-party-licenses**

The Bluetooth® word mark and logos are registered trademarks owned by Bluetooth SIG, Inc. and any use of such marks by Hama GmbH & Co KG is under license. Other trademarks and trade names are those of their respective owners.

All listed brands are trademarks of the corresponding companies. Errors and omissions excepted, and subject to technical changes. Our general terms of delivery and payment are applied.