

00054827
(DR50)

hama®

THE SMART SOLUTION

Digitalradio

Digital Radio

Bruksanvisning

S

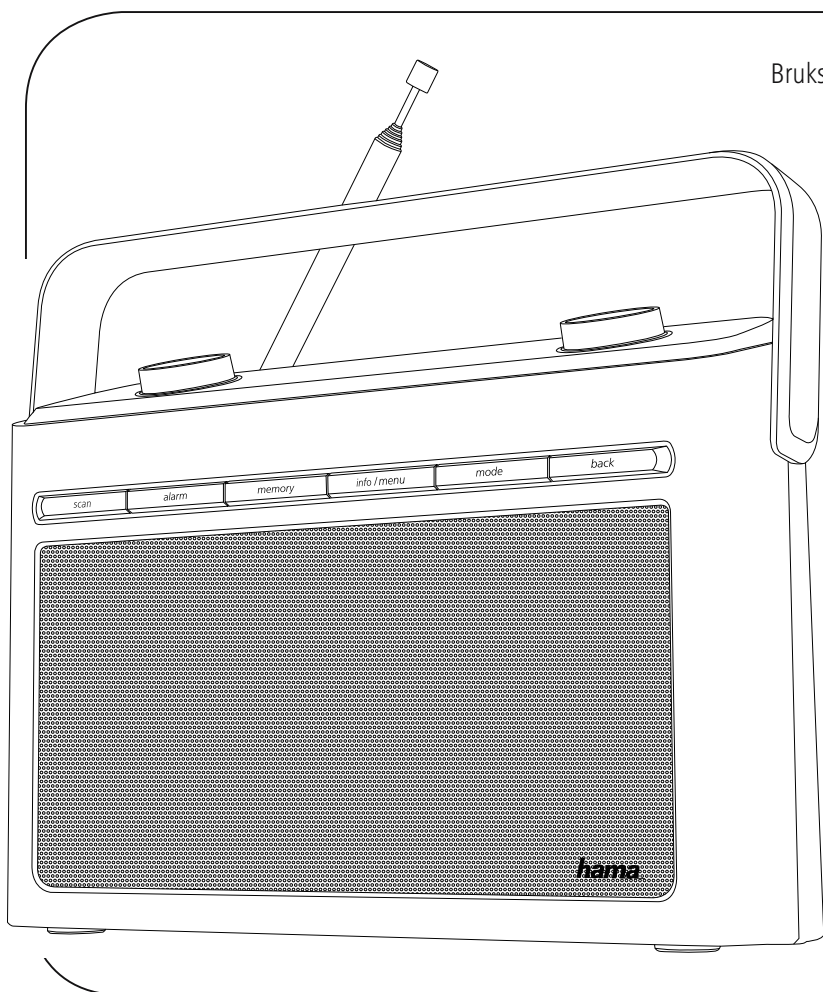



Tekniska data

Radiomottagare	DAB ✓	DAB+ ✓	FM ✓	Internet -	Spotify -
Bildskärm	2.8" 2x16 Icon LCD				
Högtalare	2 W RMS				
Strömingång	DC 6 V \equiv 1000 mA 4x AA-batterier (medföljer inte)				
Frekvensområde	DAB/DAB+: 174~240 MHz		FM: 87.5~108 MHz		
Känslighet	DAB/DAB+: -97 ~ -99 dBm		FM: -105 ~ -109 dBm		
Strömförbrukning	Drift	max. 6 W	Standby	~ 1 W	
Anslutningar	DC Socket, 3.5 mm Earphone Jack				
Favoriter	DAB/DAB+: 10	FM: 10			
Format	DAB: MP2, AAC				
UI-språk	Engelska, Danska, Nederländska, Finska, Franska, Tyska, Italienska, Norska, Polska, Svenska, Slovakiska, Tjeckiska				
Förpackningens innehåll	Bruksanvisning, Nätadapter				
Storlek (BxHxD)	230 x 193 x 72 mm				

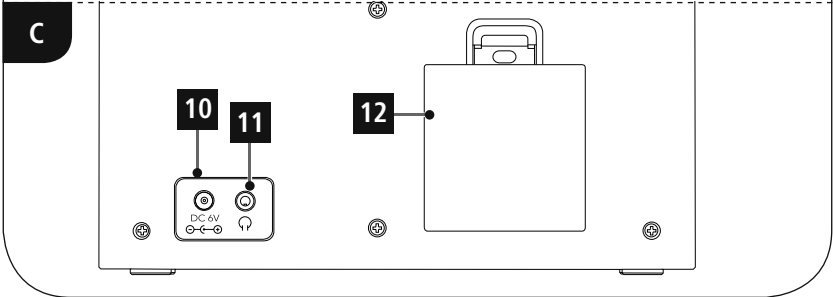
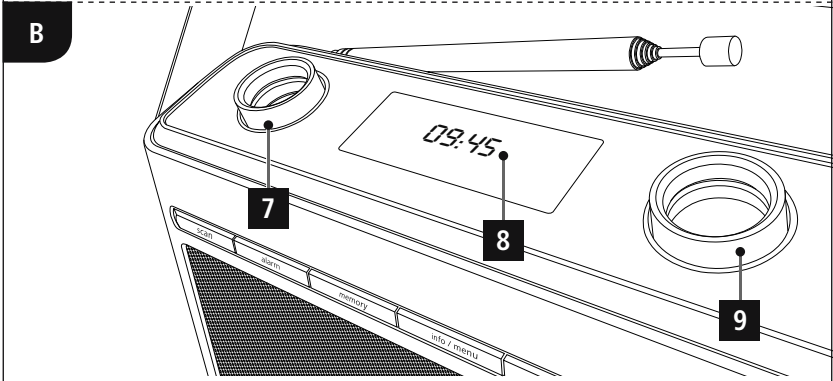
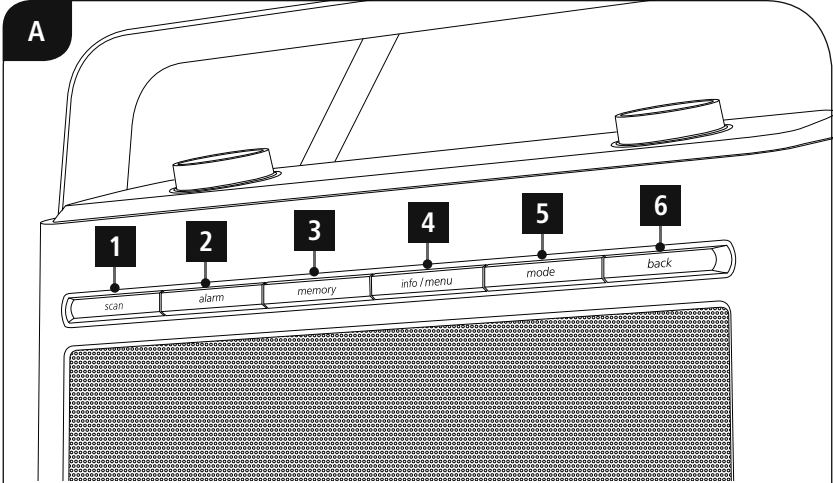

Manöverelement och indikeringar

A: Framsida radio		
1	[scan]	Automatisk sökning
2	[alarm]	Direktåtkomst till inställningar för väckarklocka
3	[memory]	Lista/ spara favoriter
4	[info / menu]	Tryck på: Öppna mer information Trycker & håller: Direktåtkomst till meny
5	[mode]	Växla driftläge (DAB, FM)
6	[back]	Upp en nivå i meny

B: Ovansida		
7	[select / snooze / - tune +]	Vrid: Välj/ Direkt åtkomst till kanallista/ manuell kanalsökning Tryck: Bekräfta
8		2.8" LCD
9	[⏻ standby / - volume +]	Vrid: Volymreglering Tryck: Strömbrytare

B: Baksida radio		
10		Elsladd
11		Uttag för hörlurar
12		Batterifacket



Innehåll

1. Förklaring av varningssymboler och hänvisningar	4
2. Förpackningsinnehåll	4
3. Säkerhetsanvisningar	4
4. Information och anvisningar inför idrifttagning	5
5. Idrifttagande	5
5.1 Batteridrift	5
5.2 Nätdrift	5
5.3 Allmänna anvisningar för användning.	5
5.4 Första idrifttagning.	6
5.5 Språk	6
6. DAB	6
6.1 Sökning/automatisk sökning	7
6.2 Manuell kanalsökning	7
6.3 Kanallista	8
6.4 Rensa kanallista	8
6.5 Favoriter.	8
6.5.1 Spara favoriter	8
6.5.2 Öppna favoriter	8
6.6 DRC (Dynamic Range Control)	9
7. FM	9
7.1 Sökinställning.	9
7.2 Automatisk kanalsökning	10
7.3 Manuell kanalsökning	10
7.4 Favoriter.	10
7.4.1 Spara favoriter	10
7.4.2 Öppna favoriter	10
7.5 Ljudinställning	11
8. Väckarklocka	11
8.1 Inställningar.	11
8.2 Aktivera/ deaktivera väckarklocka	12
8.3 Aktivera/ deaktivera väckarklocka i standbyläge	12
8.4 Avsluta väckarklocka/ snooze	12
9. Timer	12
10. Andra inställningar	13
10.1 Equalizer	13
10.2 Tids-/ Datumsinställningar	13
10.3 Bakgrundsbelysning	14
10.4 Fabriksinställningar	14
10.5 Info/ Programvara version.	15
11. Underhåll och skötsel	15
12. Garantifriskrivning	15
13. Service och support	15
14. Kasseringshänvisningar.	15

Menystruktur

DAB

Fullständig avsökning	
Manuell tuning	
DRC	
	DRC hög
	DRC låg
	DRC av
Rensa	
System	

FM

Avsökningsinställning	
	Alla stationer
	Endast starka stationer
Ljudinställning	
	Endast mono
	Stereo tillåten
System	

SYSTEM

Sleep	
	Sleep av
	15 minuter
	30 minuter
	45 minuter
	60 minuter
	90 minuter
Equaliser	
	EQ pop
	EQ rock
	EQ normal
	EQ klassisk
	EQ jazz
Tid	
	Ställ in tid/datum
	Automatisk uppdatering
	Uppdatering från DAB
	Uppdatering från FM
	Ingen uppdatering
	Uppdatering från any
	Ställ in 12/24-timmar
	Välj 12 timmar
	Välj 24 timmar
	Ställ in datumformat
	DD-MM-ÅÅÅÅ
	MM-DD-ÅÅÅÅ
Bakgrundslyd	
	På-nivå
	Hög
	Medium
	Låg
	Standby
	Medium
	Låg
Språk	
Återställ fabriksinställningar	
Uppgradering av programvara	



Tack för att du valt att köpa en Hama produkt. Ta dig tid och läs först igenom de följande anvisningarna och hänvisningarna helt och hållet. Förvara sedan den här bruksanvisningen på en säker plats för att kunna titta i den när det behövs. Om du gör dig av med apparaten ska du lämna bruksanvisningen till den nya ägaren.

1. Förklaring av varningssymboler och hänvisningar



Fara för elektrisk stöt

Denna symbol hänvisar till fara vid beröring av oisolerade produkttdelar som kan ha en så pass hög spänning att det finns risk för elektrisk stöt.



Varning

Används för att markera säkerhetshänvisningar eller för att rikta uppmärksamheten mot speciella faror och risker.



Hänvisning

Används för att markera ytterligare information eller viktiga hänvisningar.

2. Förpackningsinnehåll

- Digitalradio DR50
- Nätadapter
- Snabbguide

3. Säkerhetsanvisningar

- Produkten är avsedd för privat hemanvändning, inte yrkesmässig.
- Skydda produkten mot smuts, fukt och överhettning och använd den bara inomhus.
- Denna produkt ska, som alla elektriska produkter, förvaras utom räckhåll för barn!
- Tappa inte produkten och utsätt den inte för kraftiga vibrationer.
- Använd inte produkten utanför de kapacitetsgränser som är angivna för den i tekniska data.
- Det är viktigt att barn hålls borta från förpackningsmaterialet. Det finns risk för kvävning.
- Kassera förpackningsmaterialet direkt enligt de lokalt gällande reglerna för kassering.
- Förändra ingenting på produkten. Då förlorar du alla garantianspråk.



Fara för elektrisk stöt

- Öppna inte produkten och använd den inte mer om den är skadad.
- Använd inte produkten om AC-adaptern, adapterkabeln eller elsladden är skadade.
- Försök inte utföra service på produkten själv eller reparera den. Överlåt allt servicearbete till kompetent fackpersonal.



Varning - batterier

- Var mycket noga med batteripolerna (+ och - märkning) och lägg in batterierna enligt dessa. Beaktas inte detta finns det risk att batterierna läcker eller exploderar.
- Låt inte barn byta batterier utan uppsikt.
- Blanda inte gamla och nya batterier, inte heller olika sorters batterier eller batterier från olika tillverkare.
- Ta ut batterier ur produkter som inte ska användas under längre tid.
- Kortslut inte batterierna.
- Ladda inte batterier.
- Kasta inte batterier i öppen eld.
- Förvara batterier utom räckhåll för barn.



4. Information och anvisningar inför idrifttagning

Hänvisning – Optimera mottagning

- Observera för att mottagningseffekten ska bli optimal att antennen är helt utdragen och är vertikalt orienterad.
- Prova vid behov olika platser för att uppnå bästa möjliga mottagning.

5. Idrifttagande

5.1 Batteridrift

- Öppna batteriluckan på baksidan av radio.
- Lägg i de batterierna med polerna åt rätt håll. Vilket håll som är korrekt visas med plus- och minuspol i batterifacket.
- Stäng sedan locket till batterifacket.

5.2 Nätdrift

Anslut nätkabeln till ett korrekt installerat och lätt åtkomligt eluttag.

Nätadaptern är avsedd för nätspänning på 100 - 240 V och kan därför användas i nästan alla växelströmsnät. Tänk på att du kan behöva en adapter i det aktuella landet.

Du hittar ett passande urval av produkter på www.hama.com.

Hänvisning

- Använd endast produkten när den är ansluten till ett godkänt eluttag.
- Om grenuttag används, var noga med att de anslutna förbrukarna inte överskrider tillåten total effektförbrukning.
- Eluttaget måste alltid vara lätt att nå.
- Koppla bort produkten från elnätet om den inte ska användas under en längre tid.

5.3 Allmänna anvisningar för användning

Bruksanvisning

- Vid val bland olika knappar (t.ex. Ja eller Nej) är den valda knappen märkt med < >.
- I menyer där man kan välja bland flera alternativ (t.ex. DRC, Språk) är aktuellt valt alternativ märkt med *.

Navigation och styrning

Genom att vrida på **[select / snooze / - tune +]** väljer man enskilda menypunkter.

Valet bekräftas genom att trycka på **[select / snooze / - tune +]**.

Denna process förtydligas med följande symboler i denna bruksanvisning.:

Val (navigate)

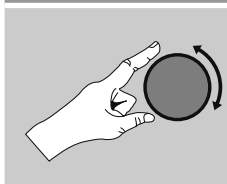

Bekräfta (enter)

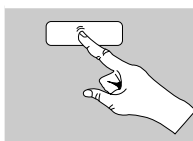
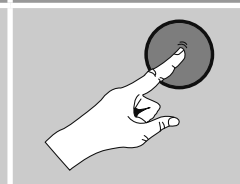

Vissa funktioner kan öppnas via snabbvalsknappar. Denna symbol anger att en snabbvalsknapp har tryckts ner.

Bläddra efter tryck på en snabbvalsknapp med **[select / snooze / - tune +]** genom de menypunkter som erbjuds.

Justera volymen

- Genom att vrida på **[standby / - volume +]** höjer (höger) eller sänker (vänster) man volymen.



Ytterligare information

Genom att trycka på **[info]** visas – beroende på driftläge samt respektive kanaler – ytterligare information.

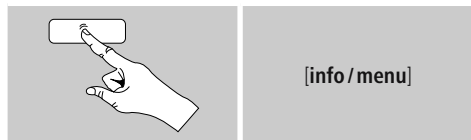

• Beskrivning

Information om radiokanal, aktuellt program, innehåll, ämnen etc.

• Programmets genre/land

Kanalens genre (musikstil) och land/region visas.

• Bitfrekvens

Den aktuella digitala bitfrekvensen för kanalen som tas emot visas.

• Codec

Uppgift om kodningsprocedur för digitalisering av daga och signaler, t.ex. MP3, WMA.

• Avkänningshastighet

Uppgift om avkänningshastigheten (samplingsfrekvens/samplingshastighet/avkänningsfrekvens), som anger hur ofta ljudsignalen avläses under en viss tid.

• Uppspelningsbuffert

Signalstyrkan för kanalen som tas emot anges genom längden på den visade balken.

• Dagens datum

• Tid

• Signal error

• Tjänsten ej tillgänglig

Visas om ingen DAB-mottagning finns.

Till-/ frånkoppling

- Tryck på [**standby** / - volume +], för att sätta på eller stänga av radion (standby).
- Koppla bort apparaten från strömförsörjningen för att stänga av den helt.

5.4 Första idrifttagning

Vid första start startas automatisk kanalsökningen i driftläge DAB.

Som standard startar radion med engelska som menyspråk. Önskat språk kan ställas in enligt beskrivningen i 5.5. Språk.

5.5 Språk

För att ändra det menyspråk som ställdes in inför eller vid första idrifttagning av radion, gör på följande sätt:

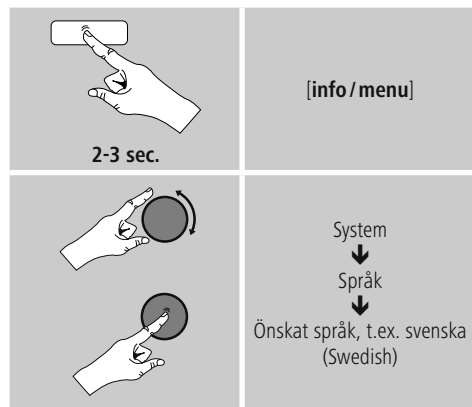

6. DAB

Radion tar emot alla vanliga digitalradiofrekvenser i området 174 MHz-240 MHz (band III, kanal 5A till 13F).

- Genom att trycka på **[mode]** upprepa aktivera gånger driftläge DAB på radion:

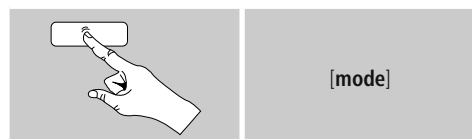

I driftläge DAB visas DAB uppe till höger på displayen.

6.1 Sökning/automatisk sökning

Den automatiska DAB-kanalsökningen söker igenom DAB-band III efter tillgängliga kanaler. Efter sökningen sparas alla kanaler som tas emot felfritt alfabetiskt.

Den automatiska DAB-kanalsökningen startar automatiskt första gången DAB-läget startas. På displayen visas Avsöker...

Gör så här om du vill söka igen:

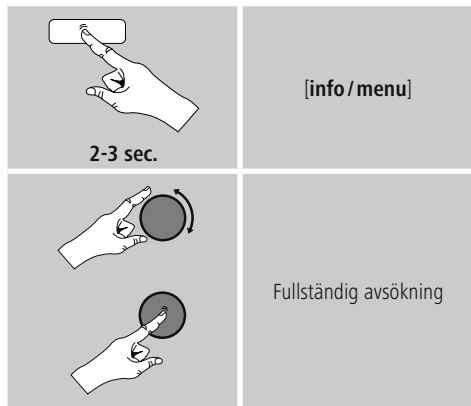

eller:

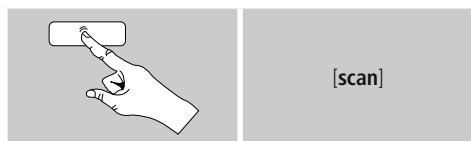

6.2 Manuell kanalsökning

Med den manuella sökningen kan du söka efter frekvenser och kanaler. Använd denna funktion för att välja en kanal direkt vars frekvens är känd men som inte hittades vid kanalsökningen.

Gör på följande sätt och välj ur frekvensområdet 5A till 13F:

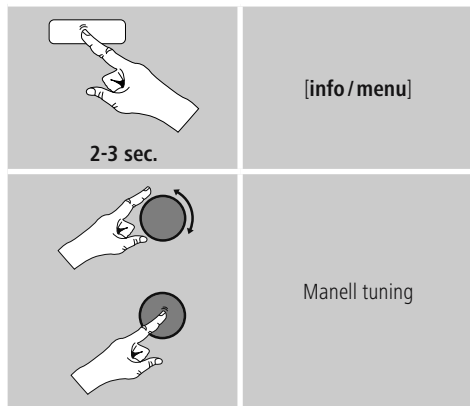

Stapeln visar relativ mottagningsstyrka. Markeringen inuti stapeln anger det värde som krävs för att mottagningen ska kunna ske utan störningar. Om detta värde inte nås (stapeln är tom) är mottagningsstyrkan på denna kanal inte tillräcklig.

6.3 Kanallista

Kanallistan kan när som helst öppnas i DAB-läget.

Vrid på [◀]/[▶] om du redan lyssnar på en kanal. Radion visar kanallistan på displayen.

6.4 Rensa kanallista

Gör så här för att ta bort kanaler som inte kan tas emot ur kanallistan:

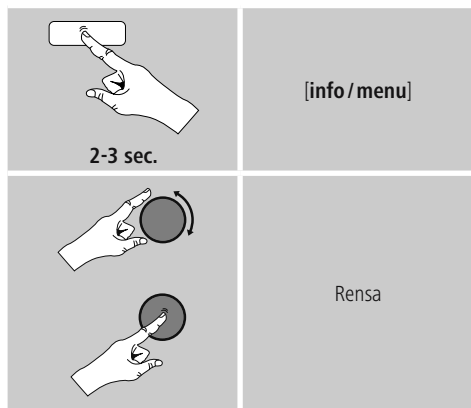

Alla kanaler som aktuellt inte kan tas emot raderas ur kanallistan när man bekräftar frågan med Ja.

6.5 Favoriter

Du kan spara dina favoritkanaler på 10 favoritlagringsplatser för komma åt dem snabbt.

6.5.1 Spara favoriter

Ställ in den kanal som du vill spara som favorit.

Om kanalen spelas trycker man på och håller knappen [memory] på radions framsida intryckt.

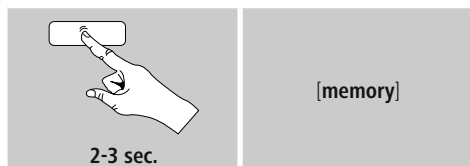

- Genom att vrida på [select/snooze/ - tune +] växlar man mellan lagringsplatserna (1 till 10).
- Tryck på [select/snooze/ - tune +] för att spara kanalen på önskad favoritlagringsplats.

6.5.2 Öppna favoriter

Tryck på [memory] för att öppna översikten med favoritlagringsplatserna.

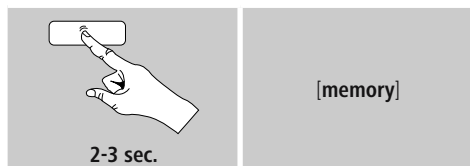

Välj en av favoriterna med hjälp av [select/snooze/ - tune +].

Hänvisning

Favoriter kan inte raderas. Om alla 10 favoritlagringsplatser är upptagna och du vill lägga till ytterligare en kanal som favorit måste du välja en redan upptagen favoritlagringsplats. Denna skrivs då över med den nya kanalen.

6.6 DRC (Dynamic Range Control)

Vissa radiokanaler i DAB-nätverk stödjer en volymkontroll som ingriper aktivt under uppspelningen. Om volymen plötsligt höjs sänker DRC volymen igen automatiskt. Om volymen plötsligt sänks höjer DRC volymen igen automatiskt. Samma sak sker när uppspelningen plötsligt blir lägre. Radion höjer då volymen igen.

DRC hög:

fullständig anpassning av de olika volymerna. Kraftig komprimering kan minska en låts dynamik hörbart.

DRC låg:

delvis anpassning av de olika volymerna. Mer subtilt ljud utan för kraftiga försämringar av dynamiken.

DRC av:

ingen anpassning.

Gör på följande sätt för att ställa in:

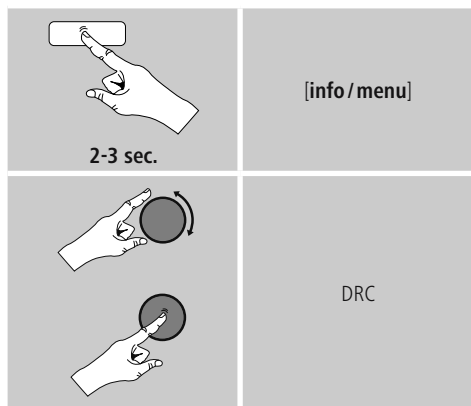

7. FM

Genom att trycka på **[mode]** upprepade gånger aktivera driftläge FM på radion:

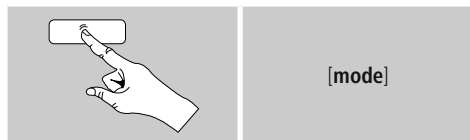

I driftläge FM visas FM uppe till höger på displayen.

7.1 Sökinställning

Med hjälp av sökinställningen kan man bestämma om ingen hänsyn ska tas till kanaler med svag signalstyrka vid den automatiska sökningen.

Gör så här:

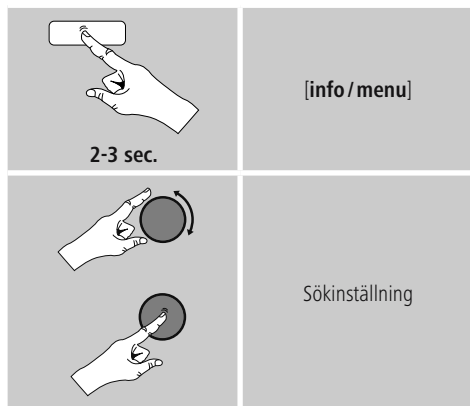

Välj Endast starka stationer för att endast stanna vid kanaler med kraftig signal vid den automatiska sökningen. I annat fall stannar sökningen vid alla kanaler som har en signal.



7.2 Automatisk kanalsökning

Tryck på **[scan]** för att starta automatiska kanalsökningen.

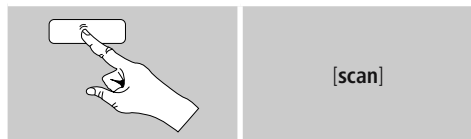

- När en kanal hittas stoppar radion sökningen och börjar spela den.
- Tryck på **[scan]** igen för att fortsätta sökningen tills nästa kanal hittas.

7.3 Manuell kanalsökning

Vid manuell kanalsökning kan du själv ställa in frekvens och ta emot kanaler vars signal var för svag vid den automatiska kanalsökningen och därför inte togs hänsyn till.

- Vrid på **[select/snooze/- tune +]** (vänster: - 0,05 MHz/ höger : + 0,05 MHz) tills önskad frekvens visas. Vänta ett ögonblick så börjar uppspelningen av den mottagna kanalsignalen.

7.4 Favoriter

Du kan spara dina favoritkanaler på 10 favoritlagringsplatser för komma åt dem snabbt.

7.4.1 Spara favoriter

Ställ in den kanal som du vill spara som favorit.

Om kanalen spelas trycker man på och håller knappen **[memory]** på radios framsida intryckt.

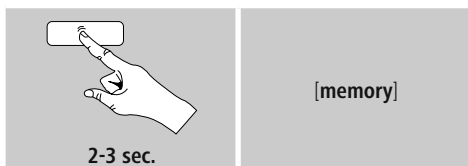

- Genom att vrida på **[select/snooze/- tune +]** växlar man mellan lagringsplatserna (1 till 10).
- Tryck på **[select/snooze/- tune +]** för att spara kanalen på önskad favoritlagringsplats.

7.4.2 Öppna favoriter

Tryck på **[memory]** för att öppna översikten med favoritlagringsplatserna.

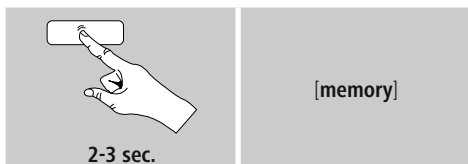

Välj en av favoriterna med hjälp av **[select/snooze/- tune +]**.

Hänvisning

Favoriter kan inte raderas. Om alla 10 favoritlagringsplatser är upptagna och du vill lägga till ytterligare en kanal som favorit måste du välja en redan upptagen favoritlagringsplats. Denna skrivs då över med den nya kanalen.

7.5 Ljudinställning

Vissa kanaler med svag signal kan tas emot bättre i monokvalitet. Den här funktionen kan aktiveras (Endast mono) i menyn och radion övergår då automatiskt till monomottagning vid dålig mottagning. Gör på följande sätt för att ändra inställningen:

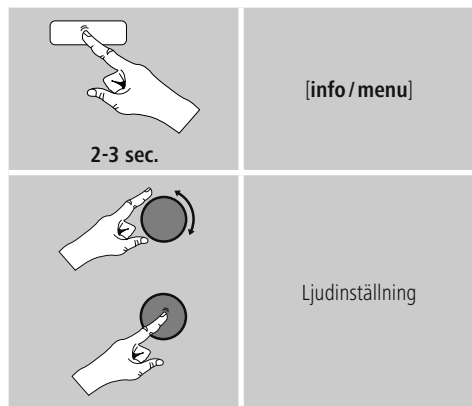

8. Väckarklocka

Hänvisning

Eftersom strömförbrukningen är högre när väckarklockan är aktiv kan väckarklockan endast konfigureras när den är ansluten till elnätet. Den kan inte konfigureras när den används i batteridrift.

Du kan ställa in två olika väckningstider på radion.

8.1 Inställningar

Man kommer till inställningarna för väckarklockan på följande sätt:

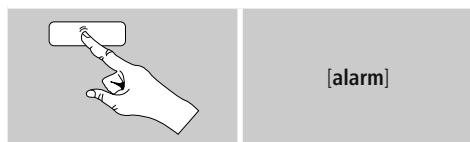

Väckarklocka 1 och väckarklocka 2 är identiskt konfigurerade och gör det möjligt att spara två olika väckningstider.

Välj väckarklocka 1 eller 2 – genom att trycka upprepade gånger på **[alarm]** och bekräfta genom att trycka på **[select/snooze/- tune +]** – och ställ in följande uppgifter med hjälp av **[select/snooze/- tune +]**.

Tid:

Välj först timmar och därefter minuter för när väckningen ska ske.

Längd:

Välj ett tidsintervall (15/30/45/60/90 minuter).
Väckarklockan är aktiv under valt tidsintervall.

Källa:

Välj om du vill väckas av en signal (Buzz) eller av DAB eller FM.

Program:

Om du väljer DAB/FM, ange också vilken kanal du vill bli väckt av. Du kan välja någon av dina 10 favoritkanaler eller Senast avlyssnad.

Läge:

Välj när väckarklockan ska vara aktiverad:
→ Varje dag – En gång – Arbetsdagar – Helger

Datum:

Ange vid valet En gång datum för när väckarklockan ska gå igång.

Volym:

Välj med vilken volym du vill bli väckt. Med denna inställning spelar det ingen roll vilken volym du hade sist du använde radion.

Spara:

Välj Av/ På för att slutföra inställningarna av väckarklockan.



Hänvisning

Vi rekommenderar att automatisk tidsuppdatering är aktiverat. Då säkerställs att klockslaget alltid uppdateras även vid t.ex. strömvbrott.

8.2 Aktivera/ deaktivera väckarklocka

- Aktivera väckarklockan genom att bekräfta inställningarna med På.
- Deaktivera väckarklockan genom att bekräfta inställningarna med Av.

8.3 Aktivera/ deaktivera väckarklocka i standbyläge

- Tryck i standbyläge på **[alarm]** för att visa väckarklockans aktuella aktivitet.
- Tryck upprepade gånger på **[alarm]** eller vrid på **[select/snooze/- tune +]** för att aktivera/deaktivera väckarklocka 1 och/eller väckarklocka 2.
- Tryck på **[select/snooze/- tune +]** för att bekräfta inställningen.

8.4 Avsluta väckarklocka/ snooze

- När väckarklockan går igång trycker man på **[standby/- volume +]** för att stänga av den.
- Tryck upprepade gånger **[select/snooze/- tune +]** för att aktivera snoozefunktionen.
- Väckarklockan förblir avstängd under valt tidsintervall (5/10 minuter) och går därefter igång igen.
- Om väckarklockan inte stängs av kopplar radion automatiskt om till standbyläge efter ett förinställt tidsintervall (tid).

9. Timer

Radion har en timerfunktion som aktiverar standbyläget efter en inställd tid.

- Tryck upprepade gånger **[select/snooze/- tune +]**, för att ställa in önskat tidsintervall (Av/ 15/30/45/60/90 minuter).

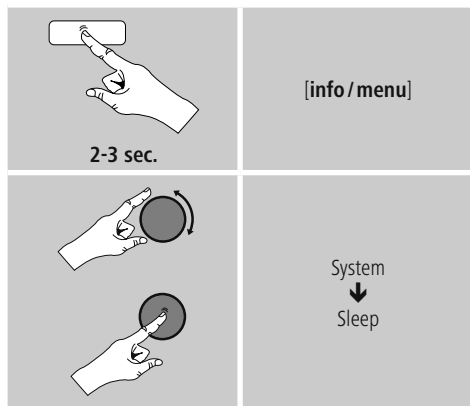

- Efter inställt tidsintervall kopplar radion om till standbyläge.
- Tryck på **[standby/- volume +]** för att starta radion igen.

10. Andra inställningar

10.1 Equalizer

Med hjälp av equalizern kan man anpassa radions ljudbild genom att ställa in bas och diskant utifrån egna önskemål. Man kan välja bland förkonfigurerade profiler anpassade efter olika genrer.

- För att ställa in equalizern, gör på följande sätt:

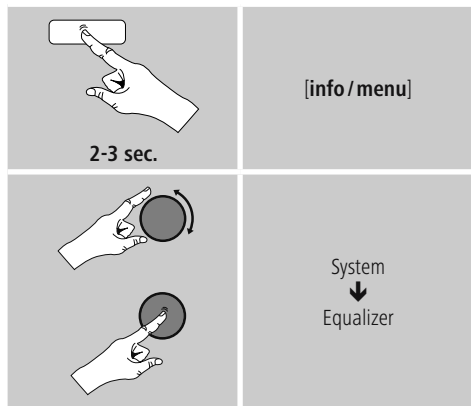

- Välj med [select / snooze / - tune +] en av de förkonfigurerade profilerna.
- Om en uppspelning sker under inställningen kan ändringarna av ljudet höras direkt.
- Bekräfta inställningen genom att trycka en gång till på [select / snooze / - tune +].

10.2 Tids-/ Datumsinställningar

Man kommer till tids-/ datumsinställningarna på följande sätt:

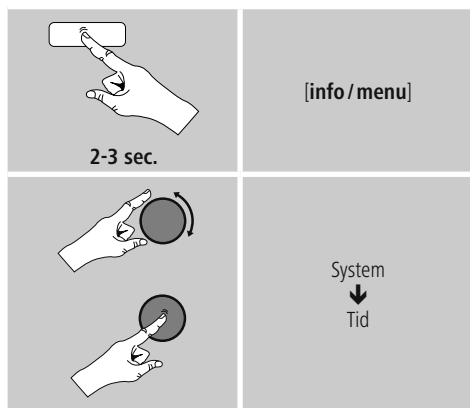

Ställ in tid/ datum

Ställ in datum (DD-MM-ÅÅÅÅ/MM-DD-ÅÅÅÅ) och tid (hh:mm) manuellt med hjälp av [select / snooze / - tune +].

Automatisk uppdatering

• Uppdatering från FM/ Uppdatering från DAB

Vid automatisk uppdatering via radionätet FM/DAB/ DAB+ tillhandahålls klockslag och datum från kanalerna och övertas av apparaten. Vid en inställning via denna källa kan man vara säker på att klockslaget visas korrekt och de inställda väckningstiderna bibehålls även efter ett strömavbrott.

• Uppdatering från any

Vi rekommenderar att denna inställning (Uppdatering från FM/ Uppdatering från DAB) används för automatisk uppdatering.

• Ingen uppdatering

Tid och datum (DD-MM-ÅÅÅÅ/MM-DD-ÅÅÅÅ) måste ställas in automatiskt eftersom ingen automatisk anpassning sker.



Format

• Säll in 12/24-timmar

Välj mellan 12- och 24-timmarsformat.

• Ställ in datumformat

Välj mellan DD-MM-ÅÅÅÅ och MM-DD-ÅÅÅÅ datumformat.

10.3 Bakgrundsbelysning

Bakgrundsbelysningen kan ställas in separat för de olika driftsätten (driftläge, standbyläge).

Gör så här:

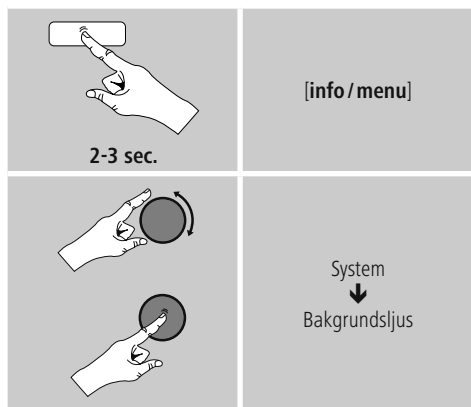

- För driftsätten Driftläge (På-nivå) och standbyläge (Dim-nivå) väljer man bland de olika ljusstyrkorna.
- Om radion befinner sig i standbyläge trycker man på valfri knapp (förutom [**standby/- volume +**]) för att belysa displayen med driftlägets ljusstyrka under 10 sekunder.

10.4 Fabriksinställningar

För att återställa radion till fabriksinställningarna (inställningar vid leverans) gör på följande sätt:

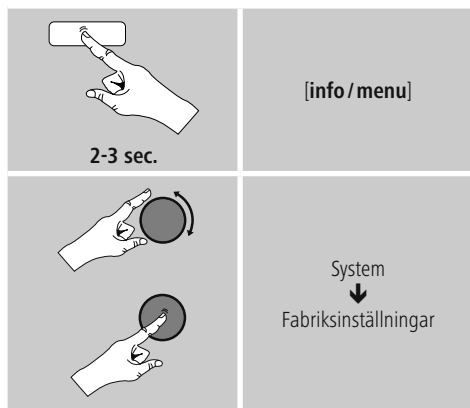

Bekräfta meddelandet som följer med Ja för att återställa radion till fabriksinställningarna.
Alla gjorda inställningar raderas.

Hänvisning

- Problem och funktionsfel kan i vissa fall åtgärdas genom en återställning till fabriksinställningarna.
- Alla förinställningar som favoriter och kanallista raderas dock permanent.

10.5 Info/ Programvara version

För att hämta information om programvara gör man på följande sätt:

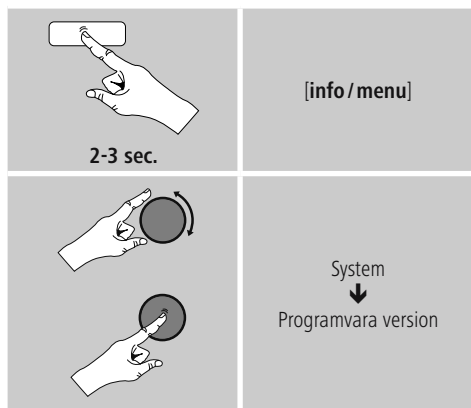

11. Underhåll och skötsel

- Använd bara en luddfri, lätt fuktad trasa för att rengöra produkten och använd inga aggressiva rengöringsmedel.
- Stäng av radion och dra ur sladden om den inte ska användas på ett tag. Förvara den på en ren och torr plats utan direkt solljus.

12. Garantifriskrivning

Hama GmbH & Co. KG övertar ingen form av ansvar eller garanti för skador som beror på olämplig installation, montering och olämplig produktanvändning eller på att bruksanvisningen och/eller säkerhetshänvisningarna inte följs.

13. Service och support

Kontakta gärna Hamas produktrådgivning om du har frågor om produkten.

Support: +49 9091 502-115 (ty/eng)

Du hittar mer supportinformation här:
www.hama.com

14. Kasseringshänvisningar

Not om miljöskydd:

 Efter implementeringen av EU direktiv 2012/19/EU och 2006/66/EU i den nationella lagstiftningen, gäller följande: Elektriska och elektroniska apparater samt batterier får inte kastas i hushållssoporna. Konsumenter är skyldiga att återlämna elektriska och elektroniska apparater samt batterier vid slutet av dess livslängd till, för detta ändamål, offentliga uppsamlingsplatser. Detaljer för detta definieras via den nationella lagstiftningen i respektive land. Denna symbol på produkten, instruktionsmanualen eller på förpackningen indikerar att produkten innefattas av denna bestämmelse. Genom återvinning och återanvändning av material/ batterier bidrar du till att skydda miljön och din omgivning.



hama®

Hama GmbH & Co KG
86652 Monheim/Germany
www.hama.com

All listed brands are trademarks of the corresponding companies. Errors and omissions excepted, and subject to technical changes. Our general terms of delivery and payment are applied.

00054827/12.16