

00054827
(DR50)

hama[®]
THE SMART SOLUTION

Radio cyfrowe

Digitalradio

Instrukcja obsługi

PL

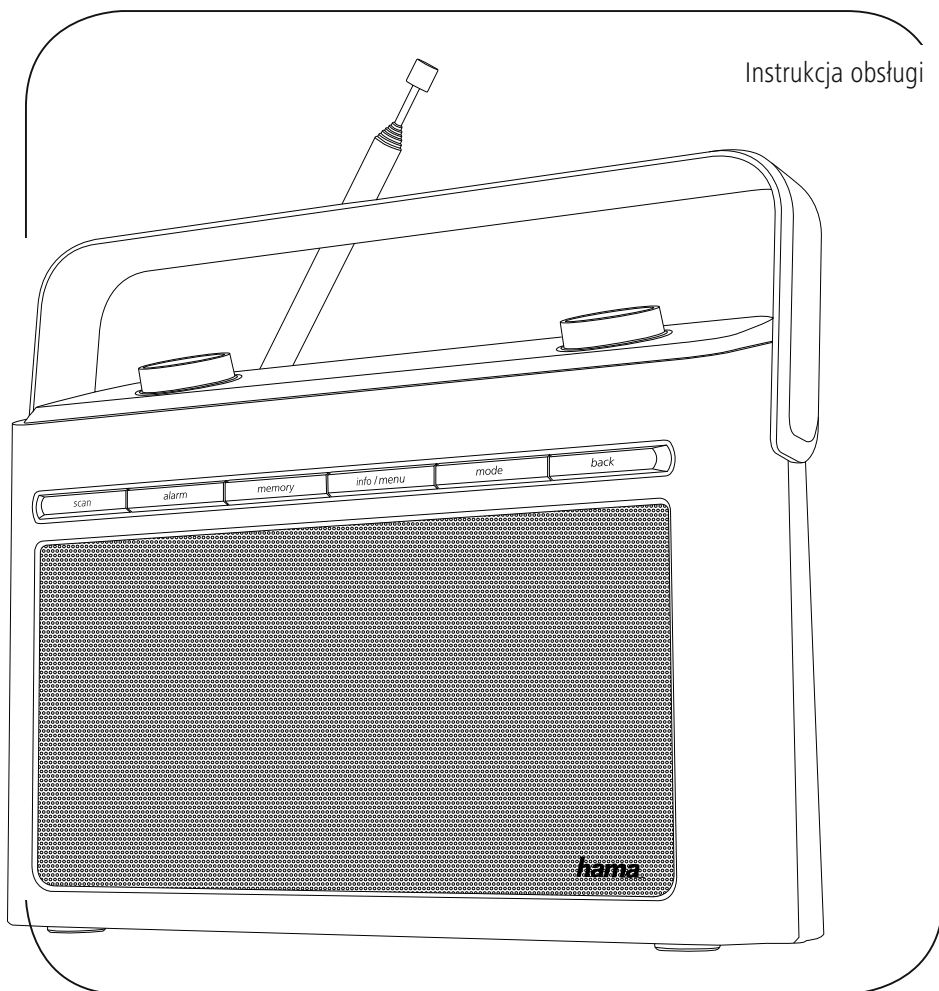



Dane techniczne

Odbiornik radiowy	DAB ✓	DAB+ ✓	Tryb FM ✓	Internet -	Spotify -
Wyświetlacz	LCD 2,8"				
Głośniki	2 W RMS				
Napięcie zasilające	DC 6 V \pm 1000 mA 4 baterie AA (nie należą do zestawu)				
Zakres częstotliwości	DAB/DAB+: 174~240 MHz		FM: 87.5~108 MHz		
Czułość	DAB/DAB+: -97 ~ -99 dBm		FM: -105 ~ -109 dBm		
Pobór mocy	Praca	max. 6 W	Tryb czuwania	~ 1 W	
Gniazda wejścia / wyjścia	DC Socket, 3.5 mm Earphone Jack				
Stacje zaprogramowane	DAB/DAB+: 10	FM: 10			
Kodery-dekodery	DAB: MP2, AAC				
Języki interfejsu	Angielski, Duński, Holenderski, Fiński, Francuski, Niemiecki, Włoski, Norweski, Polski, Szwedzki, Słowacki, Czeski				
Zawartość zestawu	Instrukcja obsługi, Zasilacz sieciowy AC/DC				
Wymiary (SxWxG)	230 x 193 x 72 mm				

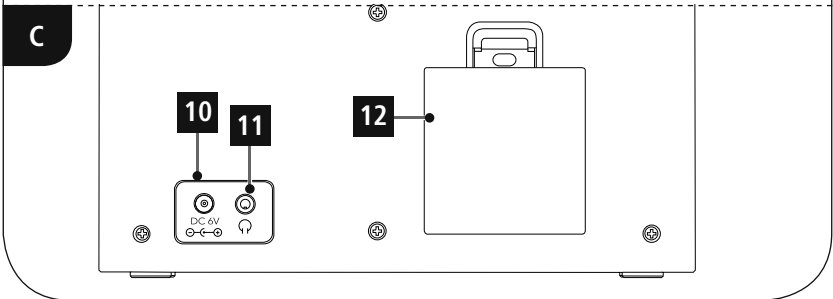
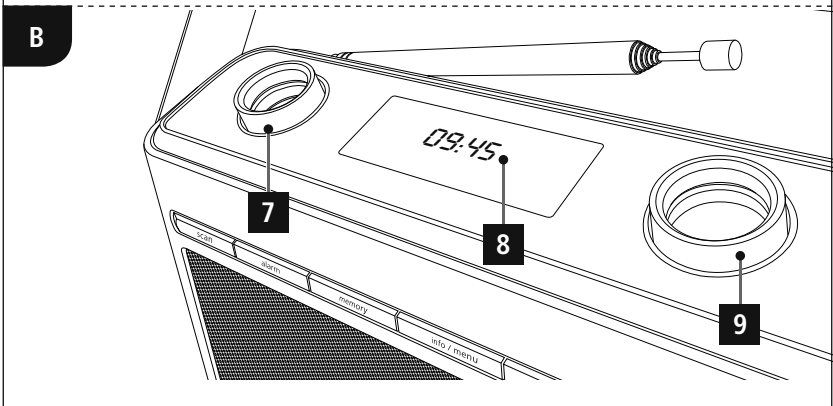
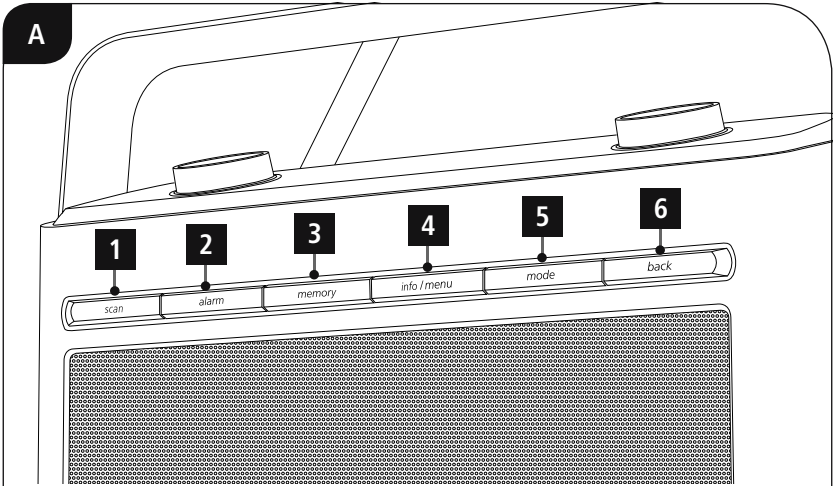

Elementy sterujące i wskaźniki**A: Przód**

1	[scan]	Automatyczne wyszukiwanie
2	[alarm]	Bezpośredni dostęp do ustawień budzika
3	[memory]	Wyświetl/ zapisz ulubione
4	[info / menu]	Naciśnięcie: Wyświetl dodatkowe informacje
5	[mode]	Zmiana trybu pracy (DAB, FM)
6	[back]	Powrót do poprzedniego poziomu w menu

B: Góra

7	[select / snooze / - tune +]	Obrót: wybór / Bezpośredni dostęp do listy stacji / ręczne wyszukiwanie stacji Naciśnięcie: potwierdzenie
8		LCD 2,8"
9	[⏻ standby / - volume +]	Obrót: regulacja głośności Naciśnięcie: przełącznik włącz/wyłącz

B: Tył

10		Zasilanie sieciowe
11		Gniazdo słuchawek
12		Schówek na baterie



Spis treści

1. Objaśnienia dotyczące użytych symboli i uwag	4
2. Zawartość zestawu	4
3. Uwagi dotyczące bezpieczeństwa	4
4. Informacje i uwagi przed rozpoczęciem eksploatacji	5
5. Pierwsze kroki	5
5.1 Zasilanie bateryjne	5
5.2 Zasilanie z sieci	5
5.3 Ogólne wskazówki dotyczące eksploatacji	5
5.4 Ustawienia początkowe	6
5.5 Język	6
6. DAB	6
6.1 Wyszukiwanie / automatyczne wyszukiwanie	7
6.2 Ręczne wyszukiwanie stacji	7
6.3 Lista stacji	8
6.4 Czyszczenie listy stacji	8
6.5 Stacje zaprogramowane	8
6.5.1 Zapisz ulubione	8
6.5.2 Przejście do Ulubionych	8
6.6 DRC (Dynamic Range Control)	9
7. FM	9
7.1 Ustawienia wyszukiwania	9
7.2 Automatyczne wyszukiwanie stacji	10
7.3 Ręczne wyszukiwanie stacji	10
7.4 Stacje zaprogramowane	10
7.4.1 Zapisz ulubione	10
7.4.2 Przejście do Ulubionych	10
7.5 Ustawienia audio	11
8. Alarmy	11
8.1 Ustawienia budzików	11
8.2 Włączanie i wyłączanie budzika	12
8.3 Włączanie / wyłączanie budzika w trybie standby	12
8.4 Zatrzymanie budzika / funkcja	12
9. Sen	12
10. Inne ustawienia	13
10.1 Korektor dźwięku	13
10.2 Data i godzina	13
10.3 Podświetlanie	14
10.4 Przywracanie ustawień fabrycznych	14
10.5 Informacje/ Oprogramowania wersji	15
11. Obsługa i konserwacja	15
12. Wyłączenie odpowiedzialności z tytułu gwarancji	15
13. Serwis i wsparcie	15
14. Informacje dotycząca recyklingu Wskazówki dotyczące ochrony środowiska:	15

Struktura menu

DAB

Kompletne przeszukiwanie	
Reczne dostrajanie	
DRC	
	DRC wyl.
	DRC wysoki
	DRC niski
Przyciść	
System	

FM

Konfiguracja przeszukiwania	
	Wszystkie stacje
	Tylko stacje o silnym sygnale
Ustawienia audio	
	Tylko mono
	Tryb stereo dozwolony
System	

SYSTEM

Czuwanie	
	Wyl.
	15 minut
	30 minut
	45 minut
	60 minut
	90 minut
Equaliser	
	Pop
	Rock
	Normalne
	Muzyka poważna
	Jazz
Godzina	
	Ustaw czas/datę
	Cena aktualizacji
	Aktualizacja z DAB
	Aktualizacja z FM
	Brak aktualizacji
	Wszystkie źródła
	Ustaw 12/24 godzinny czas
	Ustaw 12-godzinny czas
	Ustaw 24-godzinny czas
	Ustaw format daty
	DD-MM-RRRR
	MM-DD-RRRR
Podświetlenie	
	An. Ustawienie
	Wysoki
	Średni
	Niski
	Standby Level
	Średni
	Niski
Język	
Ustawienia fabryczne	
Wersja oprogramowania	



Dziękujemy za zakup produktu firmy Hama. Prosimy poświęcić czas na przeczytanie niniejszej instrukcji i podanych informacji w całości. Instrukcję należy przechowywać w bezpiecznym miejscu, aby później móc do niej zaglądać. W przypadku odsprzedaży urządzenia należy przekazać niniejszą instrukcję obsługi nowemu właścicielowi.

1. Objasnienia dotyczace uzytych symboli i uwag

Ryzyko porażenia prądem

Niniejszy symbol wskazuje na części produktu znajdujące się pod napięciem na tyle wysokim, że istnieje zagrożenie porażenia prądem.

Ostrzeżenie

Niniejszy symbol stosuje się do wskazania zaleceń dotyczących bezpieczeństwa lub aby zwrócić uwagę na konkretne zagrożenia i niebezpieczeństwa.

Uwaga

Niniejszy symbol wskazuje na dodatkowe informacje i istotne uwagi.

2. Zawartość zestawu

- Radio cyfrowe DR50
- Zasilacz sieciowy AC/DC
- Krótka instrukcja obsługi

3. Uwagi dotyczace bezpieczenstwa

- Urządzenie przeznaczone jest tylko do prywatnego, niekomercyjnego użytku.
- Urządzenie należy chronić przed brudem, wilgocią i przegrzaniem i używać go tylko w suchych pomieszczeniach.
- Jak w przypadku wszystkich urządzeń elektrycznych urządzenie należy przechowywać w miejscu niedostępnym dla dzieci.
- Nie należy upuszczać urządzenia ani wystawiać go na żadne silne wstrząsy.
- Nie należy używać urządzenia poza wartościami granicznymi mocy wskazanymi w specyfikacji.
- Przechowywać opakowanie w miejscu niedostępnym dla dzieci ze względu na ryzyko uduszenia.
- Należy niezwłocznie wyrzucić opakowanie zgodnie z lokalnymi przepisami.
- Nie wolno dokonywać żadnych zmian w urządzeniu. Spowoduje to utratę gwarancji.

Ryzyko porażenia prądem

- Nie wolno otwierać urządzenia ani używać go, gdy jest uszkodzone.
- Nie należy używać urządzenia, jeżeli zasilacz, kabel zasilacza lub kabel zasilający jest uszkodzony.
- Nie należy serwisować ani naprawiać urządzenia samodzielnie. Wszelkie czynności serwisowe należy pozostawić fachowcom.

Ostrzeżenie – Baterie

- Baterie należy wkładać odpowiednimi biegunami (oznaczonymi symbolami + i -) zgodnie z oznaczeniami na urządzeniu. W przeciwnym razie może nastąpić wyciek z baterii lub wybuch.
- Nie pozwalać dzieciom zmieniać baterii bez nadzoru.
- Wyjąć baterie z urządzenia, jeżeli nie będzie używane przez dłuższy okres.
- Nie powodować zwarcia baterii.
- Nie ładować baterii.
- Nie należy wrzucać baterii do ognia.
- Baterie powinny znajdować się w miejscu niedostępnym dla dzieci.
- Nie mieszać starych i nowych baterii ani baterii różnych typów lub pochodzących od różnych producentów.



4. Informacje i uwagi przed rozpoczęciem eksploatacji

Uwaga – Optymalizacja odbioru

- Aby umożliwić optymalny odbiór, antena musi być całkowicie wysunięta i skierowana pionowo.
- Ewentualnie należy przetestować różne miejsca, aby uzyskać najlepszy odbiór.

5. Pierwsze kroki

5.1 Zasilanie bateryjny

- Zdjąć wieczko komory baterii z tyłu radio.
- Włożyć baterie odpowiednio dopasowując bieguny. W schowku na baterie bieguny oznaczono symbolami plus i minus.
- Następnie zamknąć pokrywę schowka na baterie.

5.2 Zasilanie z sieci

Podłączyć kabel sieciowy do prawidłowo zamontowanego i łatwo dostępnego gniazdka sieciowego. Zasilacz przeznaczony jest do napięcia od 100 do 240 V, w związku z tym działa praktycznie we wszystkich sieciach prądu zmiennego. Należy pamiętać, że w pewnych krajach może okazać się konieczny specjalny zasilacz. Mogą Państwo znaleźć odpowiednie produkty firmy Hama na stronie: www.hama.com.

Uwaga

- Urządzenie można podłączać do gniazdka zatwierdzonego do pracy z radiem. Gniazdko elektryczne musi być zawsze łatwo dostępne.
- W przypadku korzystania z listwy zasilającej należy koniecznie sprawdzić, czy całkowity pobór mocy wszystkich podłączonych urządzeń nie przekracza całkowitej mocy znamionowej listwy.
- Jeśli urządzenie nie będzie używane przez dłuższy okres, należy odłączyć je od źródła zasilania.

5.3 Ogólne wskazówki dotyczące eksploatacji

Uwagi dotyczące użytkowania

- W przypadku wybrania z menu opcji (np. **Tak** lub **Nie**), aktualnie wybrana opcja zostaje oznaczona znakiem < >.
- W menu z wieloma opcjami (np. DRC, Język), aktualnie wybrana opcja jest oznaczona znakiem *.

Nawigacja i elementy sterujące

Poszczególne pozycje z menu wybiera się, obracając gałką [**select / snooze / - tune +**].

Potwierdzić wybór przyciskiem [**select / snooze / - tune +**].

Tę procedurę w instrukcji obsługi opisują następujące:

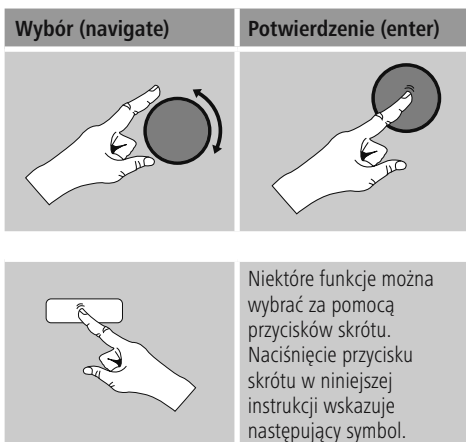

Po naciśnięciu przycisku skrótu, można poruszać się między pozycjami w menu za pomocą gałki [**select / snooze / - tune +**].

Regulacja głośności

- Odpowiednio przekręcając gałkę [**standby / - volume +**] można zwiększyć (w prawo) i zmniejszyć (w lewo) głośność.



Informacje dodatkowe

Nacisnąć [info], aby wyświetlić dodatkowe informacje zależne od kontekstu. Wyświetlane informacje zależą od trybu pracy, wybranej stacji radiowej.

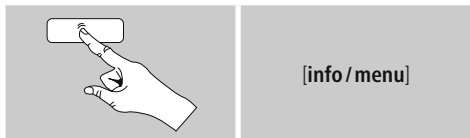

• Opis

Wyświetla aktualną stację radiową, audycję, treść, temat, itp.

• Rodzaj programu/kraj

Wyświetla gatunek (styl muzyczny) oraz kraj lub region stacji.

• niezawodność

• Szybkość transmisji

Wyświetlana jest szybkość pobierania danych aktualnie odbieranej stacji.

• Koder-dekoder

Określa sposób kodowania w procesie digitalizacji danych lub sygnału (np. MP3 lub WMA).

• Częstotliwość próbkowania

Określa częstotliwość próbkowania czyli częstotliwość, z jaką nagrywany jest sygnał audio.

• Siła sygnału

Siłę sygnału odbieranej stacji symbolizuje pasek odpowiedniej długości.

• Dzisiejsza data

• Godzinę

• Błąd sygnału

• Usługa niedostępna

Wyświetlane, gdy aktualnie nie ma odbioru DAB.

Włączanie / wyłączenie

- Nacisnąć [standby / - volume +], aby włączyć radio lub wyłączenie (czuwanie).
- Aby całkowicie wyłączyć urządzenie, należy odłączyć je od źródła zasilania.

5.4 Ustawienia początkowe

Po pierwszym włączeniu uruchamiane jest **automatycznie** wyszukiwanie radiostacji w trybie DAB. Radio włącza się standardowo z menu w języku angielskim. Wybrany język można ustawić zgodnie z opisem w rozdziale 5.5. **Język**.

5.5 Język

Aby zmienić język menu wybrany przy pierwszym uruchomieniu, należy:

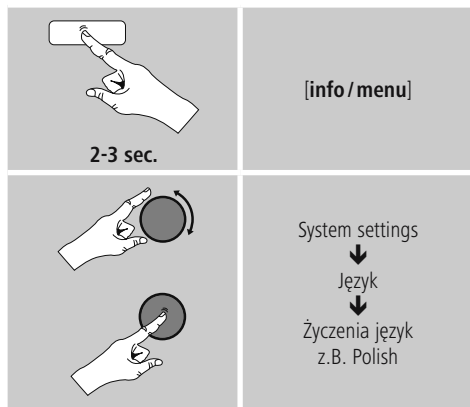

6. DAB

Radio odbiera wszystkie dostępne częstotliwości radiofonii cyfrowej w zakresie od 174 MHz do 240 MHz (pasmo III, kanały od 5A do 13F).

- Uaktywnić poprzez kilkakrotne naciśnięcie przycisku [mode] tryb **DAB** na odbiorniku radiowym:

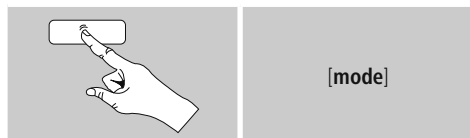

W trybie **DAB**, w prawym górnym rogu wyświetlacza pojawia się napis **DAB**.



6.1 Wyszukiwanie / automatyczne wyszukiwanie

Funkcja automatycznego wyszukiwania stacji DAB przeszukuje pasmo III DAB pod kątem dostępnych stacji. Po wyszukaniu wszystkich odbieranych bez zakłóceń stacji są one zapisywane w kolejności alfabetycznej. Automatyczne wyszukiwanie stacji DAB uruchamia się automatycznie po pierwszym włączeniu w trybie DAB, na ekranie wyświetlane jest **Przeglądanie...**

Aby ponownie uruchomić funkcję wyszukiwania, postępować następująco:

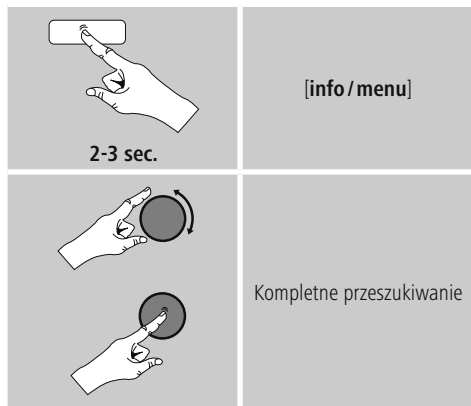

lub::

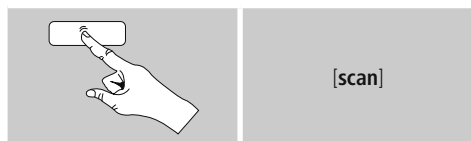

6.2 Ręczne wyszukiwanie stacji

Za pomocą funkcji ręcznego wyszukiwania można przeszukać poszczególne częstotliwości i kanały. Należy użyć tej funkcji, aby bezpośrednio wybrać stację, gdy znana jest jej częstotliwość, a funkcja wyszukiwania jej nie znalazła.

Postępować zgodnie z instrukcjami poniżej i wybrać jeden z zakresów częstotliwości od 5A do 13 F:

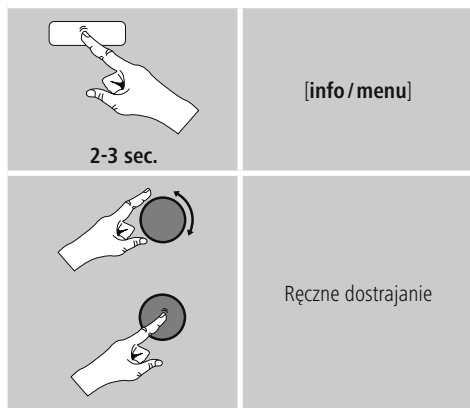

Na pasku wyświetlana jest względna siła odbioru. Oznaczenie na pasku wskazuje wartość, która jest niezbędna dla bezawaryjnego odbioru. Jeżeli nie zostanie ona osiągnięta (pasek jest pusty), siła odbioru na tym kanale nie jest dostateczna.



6.3 Lista stacji

W trybie DAB można zawsze wywołać listę stacji.

Podczas odtwarzania stacji obrócić po **prostu pokrętko** [◀]/[▶]. Na ekranie wyświetlana jest teraz lista stacji radiowych.

6.4 Czyszczenie listy stacji

Aby usunąć z listy stacje, które chwilowo nie są odbierane, postępować następująco:

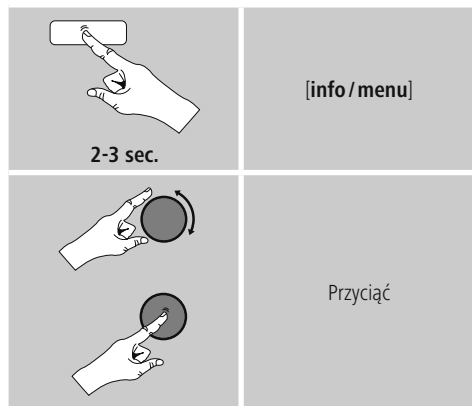

Wszystkie nieodbierane aktualnie stacje zostaną usunięte z listy stacji, jeżeli pytanie potwierdzi się przyciskiem **Tak**.

6.5 Stacje zaprogramowane

Można zapisać maksymalnie 30 ulubionych stacji, do których będzie możliwy szybki i bezpośredni dostęp.

6.5.1 Zapisz ulubione

Należy ustawić stację, którą chce się zapisać jako ulubioną.

Jeżeli nadajnik jest odtwarzany, należy postępować w następujący sposób:

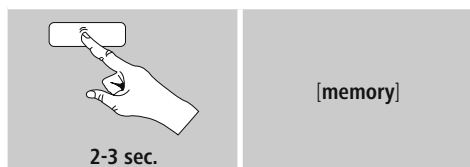

- Można wybrać dowolną z zapamiętanych stacji (1 do 10), obracając gałkę [select/snooze/- tune +].
- Wystarczy nacisnąć gałkę [select/snooze/- tune +] aby zapisać stację w wybranym położeniu.

6.5.2 Przejście do Ulubionych

Nacisnąć przycisk [memory], aby otworzyć okno z widokiem listy zapisanych stacji.

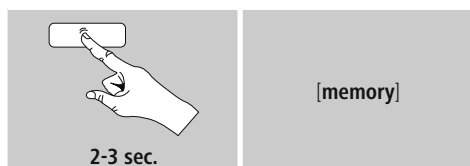

Uwaga

Nie da się usunąć ulubionych stacji. Jeżeli wszystkie pozycje na liście stacji ulubionych (30 pozycji) są zajęte, a chce się dodać nową stację, należy zastąpić jedną z zajętych pozycji. Stacja z danej pozycji zostanie zastąpiona.

6.6 DRC (Dynamic Range Control)

Niektóre radiostacje w sieci DAB obsługują funkcję kontroli głośności, która aktywnie ingeruje podczas odtwarzania. Jeżeli głośność nagle wzrośnie, funkcja DRC automatycznie ją redukuje. Przy nagłym ściszeniu głośności funkcja DRC zwiększa ją automatycznie. To samo odbywa się, gdy odtwarzanie stanie się nagle cichsze. Radio zwiększy wtedy głośność.

DRC wysoki:

całkowite dopasowanie różnych poziomów głośności. Silna kompresja może słyszalnie obniżyć dynamikę utworu muzycznego.

DRC niski:

częściowe dopasowanie różnych poziomów głośności. Subtelniejsze brzmienie, bez utraty dynamiki.

DRC wył.:

bez dopasowania głośności.

Sposób postępowania:

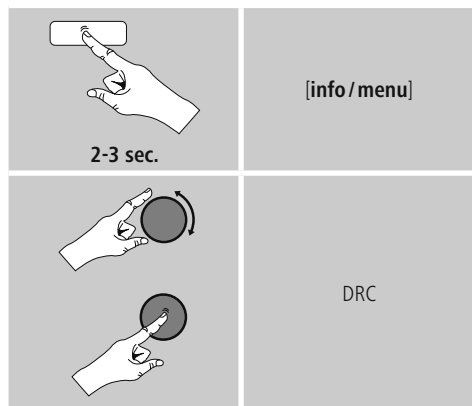

7. FM

Uaktywnić poprzez kilkakrotne naciśnięcie przycisku [mode] tryb FM na odbiorniku radiowym:

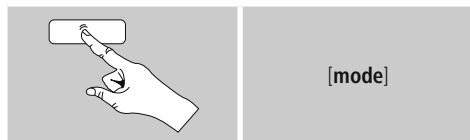

W trybie FM, w prawym górnym rogu wyświetlacza pojawia się napis FM.

7.1 Ustawienia wyszukiwania

Za pomocą ustawienia wyszukiwania można określić, czy stacje o niskiej sile sygnału będą pomijane podczas automatycznego wyszukiwania stacji.

Sposób postępowania:



Wybierać Tylko **stacje o silnym sygnale**, aby podczas automatycznego wyszukiwania zatrzymywać się tylko na stacjach o silnym sygnale. W przeciwnym razie funkcja wyszukiwania zatrzymuje się na każdej stacji, której sygnał jest odbierany.



7.2 Automatyczne wyszukiwanie stacji

Nacisnąć przycisk [**scan**], aby funkcja automatycznego wyszukiwania stacji rozpocząć.

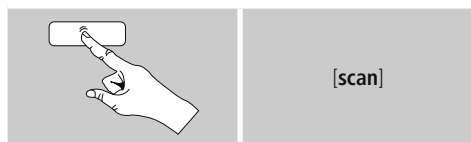

- Jeżeli znaleziona zostanie stacja, radio zatrzymuje wyszukiwanie i rozpoczyna odtwarzanie.
- Ponowne naciśnięcie przycisku [**scan**] kontynuuje proces wyszukiwania aż do znalezienia następnej stacji.

7.3 Ręczne wyszukiwanie stacji

Przy ręcznym ustawianiu stacji możliwe jest samodzielne określenie częstotliwości i odbioru radiostacji, których sygnał podczas automatycznego wyszukiwania był za słaby, i dlatego zostały pominięte.

- Obracać [**select / snooze / - tune +**] (w lewo: - 0,05 MHz/ prawo: + 0,05 MHz), aż zostanie wyświetlona preferowana częstotliwość. Odczekać chwilę, po czym rozpocznie się odtwarzanie odebranego sygnału nadawczego.

7.4 Stacje zaprogramowane

Można zapisać maksymalnie 10 ulubionych stacji, do których będzie możliwy szybki i bezpośredni dostęp.

7.4.1 Zapisz ulubione

Należy ustawić stację, którą chce się zapisać jako ulubioną.

Jeżeli nadajnik jest odtwarzany, należy postępować w następujący sposób:

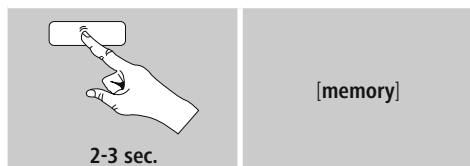

- Można wybrać dowolną z zapamiętanych stacji (1 do 10), obracając gałkę [**select / snooze / - tune +**].
- Wystarczy nacisnąć gałkę [**select / snooze / - tune +**] aby zapisać stację w wybranym położeniu.

7.4.2 Przejście do Ulubionych

Nacisnąć przycisk [**memory**], aby otworzyć okno z widokiem listy zapisanych stacji.

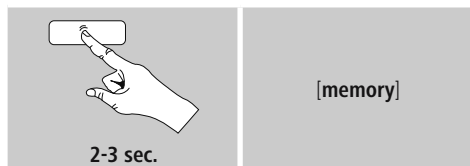

Uwaga

Nie da się usunąć ulubionych stacji. Jeżeli wszystkie pozycje na liście stacji ulubionych (30 pozycji) są zajęte, a chce się dodać nową stację, należy zastąpić jedną z zajętych pozycji. Stacja z danej pozycji zostanie zastąpiona.

7.5 Ustawienia audio

W przypadku niektórych radiostacji lekką poprawę jakości odtwarzania stacji o słabym sygnale daje ustawienie Mono. Funkcję tę można uaktywnić (**Tylko mono**) w menu, w przypadku słabej jakości sygnału radio zostanie wtedy automatycznie przestawione na odbiór monofoniczny. Aby zmienić tę opcję, postępować następująco:



8. Alarmy

Uwaga

Ze względu na fakt, że aktywny budzik wymaga większego poboru prądu, budzik można skonfigurować tylko przy podłączeniu do sieci zasilania. Funkcja budzenia przy zasilaniu bateryjnym nie jest możliwa.

Radio posiada dwa niezależne budziki.

8.1 Ustawienia budzików

Do ustawień budzików można przejść w następujący sposób:

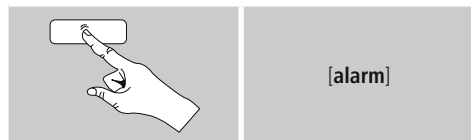

Budzik 1 i budzik 2 ustawia się w ten sam sposób. Radio może zapamiętać dwie różne godziny budzika. Wybrać budzik 1 lub 2 – poprzez kolejne naciśnięcie przycisku **[alarm]** i potwierdzenie przyciskiem **[select / snooze / - tune +]** – a następnie następujące ustawienia za pomocą gałki **[select / snooze / - tune +]**:

Godzina:

Najpierw wybrać godzinę, a potem minutę uruchomienia budzika.

Czas trwania:

Wybrać długość czasu oczekiwania (15/30/45/60/90 minut). Budzik pozostaje aktywny przez wybrany okres.

Źródło:

Ustawić sposób budzenia: sygnałem dźwiękowym (**Sygnal budzenia**), **DAB** lub **FM**.

Program:

Przy wyborze **DAB/ FM** określić, jakiej stacji użyć do funkcji budzenia. Do wyboru jest 10 ulubionych stacji albo **Ostatnio grane**.

Włączanie:

Wybrać, kiedy budzik ma się włączyć:

→ Codziennie - Jeden raz - Dni powszednie - Weekendy

Data:

Po wybraniu budzika **Jeden** raz wystarczy wybrać dzień uruchomienia.

Głośność:

Można ustawić głośność budzika. W przypadku tej opcji nie ma znaczenia, na jaką głośność zostało ustawione radio.

Zapisz:

Wybrać **Wyt./ Zał.** aby zakończyć ustawianie budzika.



Uwaga

Zaleca się włączyć w radiu automatyczną aktualizację czasu. Dzięki temu czas zawsze jest poprawny nawet w przypadku utraty zasilania – np. po I311 wyłączeniu prądu.

8.2 Włączanie i wyłączenie budzika

- W ustawieniach budzika potwierdzić w menu pozycję **Zał.**, aby ustawić budzik.
- W ustawieniach budzika potwierdzić w menu pozycję **Wył.**, aby wyłączyć budzik.

8.3 Włączanie / wyłączenie budzika w trybie standby

- Nacisnąć w trybie standby przycisk [**alarm**], aby wyświetlić aktualną aktywność budzika.
- Nacisnąć ponownie przycisk [**alarm**] lub obrócić przycisk [**select/snooze/- tune +**], aby włączyć / wyłączyć budzik 1 i/ lub budzik 2.
- Nacisnąć przycisk [**select/snooze/- tune +**], aby potwierdzić ustawienie.

8.4 Zatrzymanie budzika / funkcja

- Po włączeniu się budzika nacisnąć [**standby/- volume +**], aby go uaktywnić.
- Kilkakrotnie nacisnąć przycisk [**select/snooze/- tune +**], aby włączyć drzemkę.
- Budzik, przed ponownym uruchomieniem, wyłączy się na wybrany okres (5/10 minut).
- Jeżeli budzik nie zostanie zakończony, po zaprogramowanym czasie radio przełącza się automatycznie na tryb standby.

9. Sen

Radio posiada funkcję Sen; po określonym czasie przechodzi w tryb czuwania.

- Kilkakrotnie nacisnąć [**select/snooze/- tune +**], aby ustawić żądany interwał czasowy (Sen Wyłącz/15/30/45/60/90 minut).

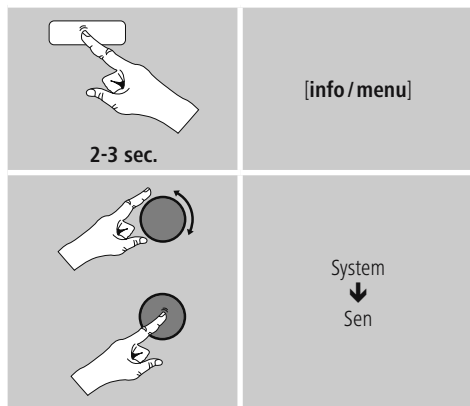

- Ist das eingestellte Zeitintervall abgelaufen, schaltet das Radio in den Standby-Modus.
- Nacisnąć [**standby/- volume +**], aby ponownie włączyć radio.

10. Inne ustawienia

10.1 Korektor dźwięku

Korektor dźwięku pozwala dostosować dźwięk radia do własnych preferencji poprzez wzmocnienie lub zmniejszenie basów i sopranów. Można wybierać spośród wstępnie skonfigurowanych profili, dostosowanych do różnych gatunków muzycznych.

Aby zmienić ustawienia Korektora dźwięku, należy:

- Um Equalizerinstellungen vorzunehmen, gehen Sie bitte wie folgt vor:

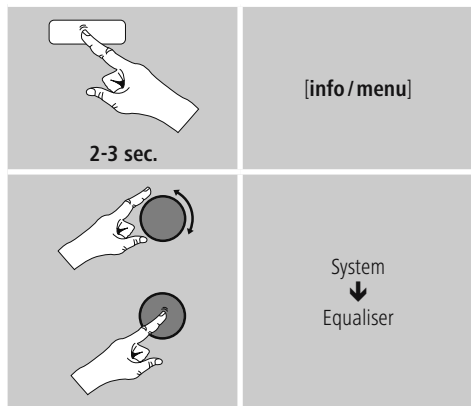

- Za pomocą przycisku **[select / snooze / - tune +]** wybrać skonfigurowane wcześniej profile.
- Jeżeli podczas ustawiania odbierany jest sygnał radiowy, dokonane zmiany są bezpośrednio słyszalne.
- Potwierdzić ustawienie, ponownie naciskając przycisk **[select / snooze / - tune +]**.

10.2 Data i godzina

Aby przejść do ustawień dotyczących czasu/ data, należy:

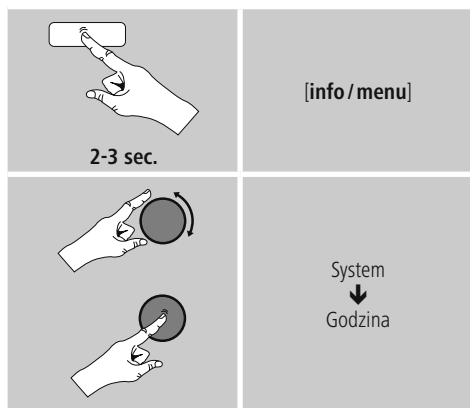

Ustaw czas/ datę

Datę (**DD-MM-RRRR/MM-DD-RRRR**) i godzinę (**gg:mm**) można ustawić ręcznie z **[select / snooze / - tune +]**.

Autoaktualizacja

• Aktualizacja z FM/ Aktualizacja z DAB

Przy automatycznej aktualizacji poprzez sieć radiową FM/ DAB/DAB+ data i czas są udostępniane przez radiostację i przetwarzane przez urządzenie. Przy synchronizacji poprzez to źródło użytkownik ma pewność, że nawet w przypadku zaniku prądu czas będzie prawidłowo synchronizowany i zapisane czasy budzenia zostaną zachowane.

• Aktualizuj ze wszystkich

Zaleca się stosowanie tego ustawienia (**Aktualizacja z FM i DAB**) do automatycznej aktualizacji.

• Brak aktualizacji

Datę (**DD-MM-RRRR/MM-DD-RRRR**) i godzinę (**gg:mm**) należy ustawić ręcznie; dane nie są pobierane automatycznie.



Format

• Ustaw 12/24 godzinny czas

Wybrać format 12- albo 24-godzinny.

• Ustaw format daty

Wybrać format daty **DD-MM-RRRR** albo **MM-DD-RRRR**.

10.3 Podświetlanie

Ręczne dostrajanie

Podświetlanie dla każdego trybu (pracy, czuwania) można skonfigurować osobno.

Należy postępować zgodnie z poniższą procedurą:

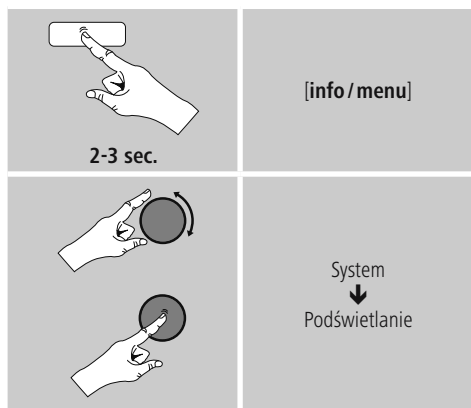

- Podświetlenie w trybie pracy (**Na poziomie**) i czuwania (**Przyćmienie**) może mieć różny poziom jasności.
- Jeżeli radio znajduje się w trybie stand by, nacisnąć dowolny przycisk (z wyjątkiem [**Standby/-volume+**]), aby podświetlić ekran na poziomie ustawionym dla danego trybu pracy urządzenia przez 10 sekundach.

10.4 Przywracanie ustawień fabrycznych

Aby przywrócić w radiu domyślne ustawienia fabryczne, należy:

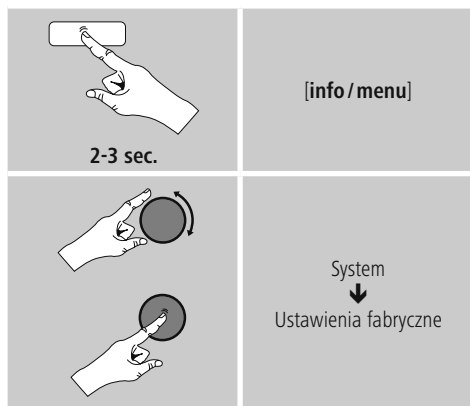

- Należy odpowiedzieć na pytanie **Tak**, aby przywrócić w radiu domyślne ustawienia fabryczne.
- Wszystkie ustawienia zostaną trwale usunięte.

Uwaga

- Przywracanie domyślnych ustawień fabrycznych może rozwiązać niektóre problemy i kłopoty.
- Jednak wszystkie ustawienia, na przykład zmienione wartości ulubione i lista stacji zostaną trwale usunięte.

10.5 Informacje/ Oprogramowania wersji

Informacje na temat oprogramowania radia można wyświetlić w następujący sposób:

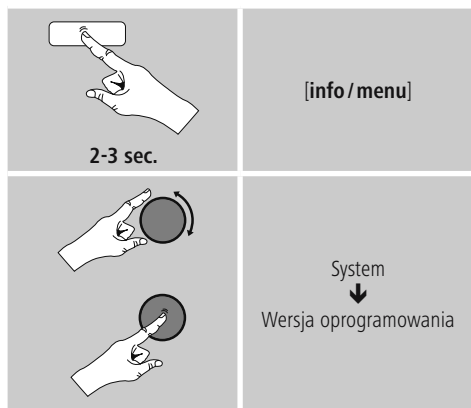

11. Obsługa i konserwacja

- Urządzenie czyścić tylko lekko wilgotną, niestrzępiącą się ściereczką; nie używać ostrych środków czyszczących.
- Jeśli urządzenie nie będzie używane przez dłuższy czas, należy je wyłączyć i odłączyć zasilanie. Przechowywać w czystym, suchym miejscu; chronić przed bezpośrednim działaniem promieni słonecznych.

12. Wyłączenie odpowiedzialności z tytułu gwarancji

Hama GmbH & Co. KG nie ponosi odpowiedzialności i nie udziela żadnej gwarancji z tytułu szkód wynikających z niewłaściwego montażu, instalacji, niewłaściwego użytkowania urządzenia ani z tytułu szkód wynikających z postępowania niezgodnie z instrukcją obsługi i uwagami dotyczącymi bezpieczeństwa.

13. Serwis i wsparcie

Jeżeli mają Państwo jakiegokolwiek pytania, prosimy o kontakt z Działem Obsługi Klienta firmy Hama. Infolinia: +49 9091 502-115 (język niemiecki i angielski), +48 61 873 10 26/27/28 (język polski)

Bliższe informacje na temat wsparcia można znaleźć na stronie: www.hama.com.

14. Informacje dotycząca recyklingu

Wskazówki dotyczące ochrony środowiska:

 Od czasu wprowadzenia europejskiej dyrektywy 2012/19/EU i 2006/66/EU do prawa narodowego obowiązują następujące ustalenia: Urządzeń elektrycznych, elektronicznych oraz baterii jednorazowych nie należy wyrzucać razem z codziennymi odpadami domowymi! Użytkownik zobowiązany prawnie do odniesienia zepsutych, zniszczonych lub niepotrzebnych urządzeń elektrycznych i elektronicznych do punktu zbiórki lub do sprzedawcy. Szczegółowe kwestie regulują przepisy prawne danego kraju. Informuje o tym symbol przekreślonego kosza umieszczony na opakowaniu. Segregując odpady pomagasz chronić środowisko!



hama®

Hama GmbH & Co KG
86652 Monheim/Germany
www.hama.com

All listed brands are trademarks of the corresponding companies. Errors and omissions excepted, and subject to technical changes. Our general terms of delivery and payment are applied.

00054822/08.16