

00054827  
(DR50)

***hama***<sup>®</sup>  
THE SMART SOLUTION

## Digitalradio

## Digital Radio

Bruksanvisning

**N**

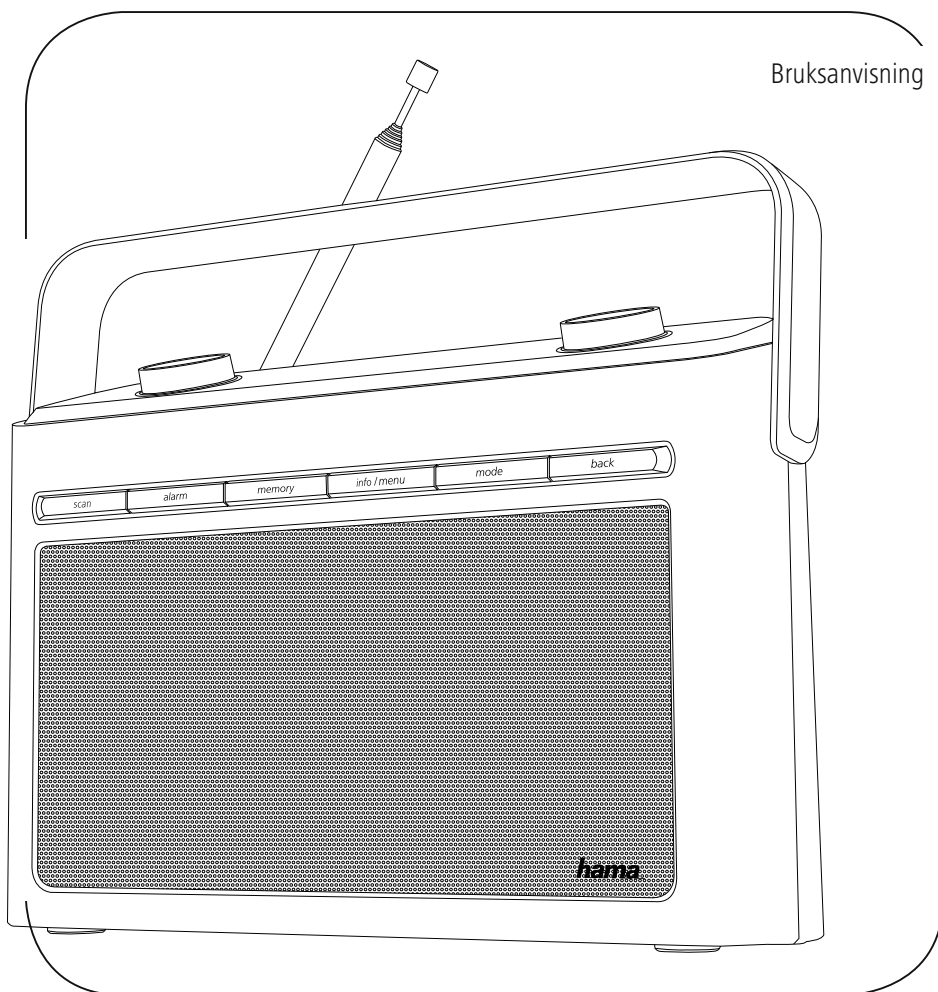



## Tekniske spesifikasjoner

<b>Radiomottaker</b>	DAB ✓	DAB+ ✓	FM ✓	Internet -	Spotify -
<b>Bildeskjerm</b>	2.8" 2x16 Icon LCD				
<b>Høytaler</b>	2 W RMS				
<b>Strøminngang</b>	DC 6 V $\pm$ 1000 mA 4x AA batteri (ikke inkludert)				
<b>Frekvensområde</b>	DAB/DAB+: 174~240 MHz		FM: 87.5~108 MHz		
<b>Følsomhet</b>	DAB/DAB+: -97 ~ -99 dBm		FM: -105 ~ -109 dBm		
<b>Strømopptak</b>	Drift	max. 6 W	Beredskap	~ 1 W	
<b>Tilkoblinger</b>	DC Socket, 3.5 mm Earphone Jack				
<b>Favoritter</b>	DAB/DAB+: 10	FM: 10			
<b>Formater</b>	DAB: MP2, AAC				
<b>UI språk</b>	English, Danish, Dutch, Finnish, French, German, Italian, Norwegian, Polish, Swedish, Slovakisk, Tsjekkisk				
<b>Pakkens innhold</b>	Bruksanvisning, Nettdel				
<b>Størrelse (BxHxD)</b>	230 x 193 x 72 mm				

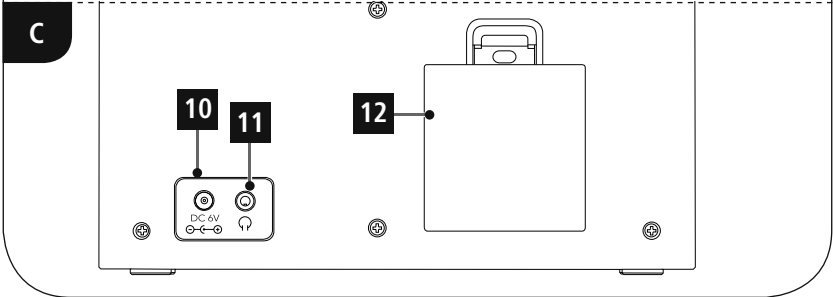
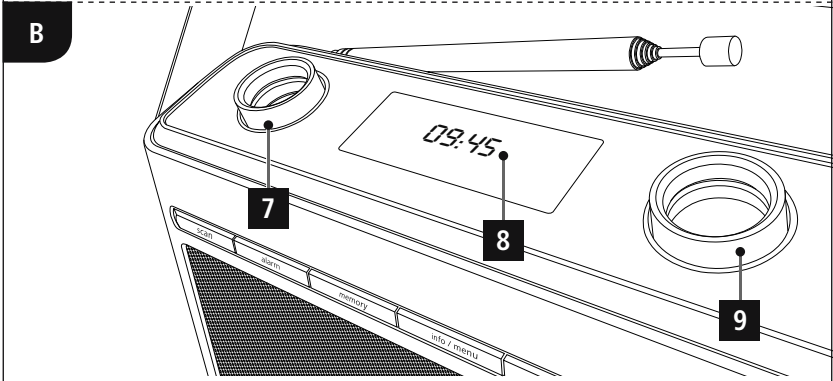
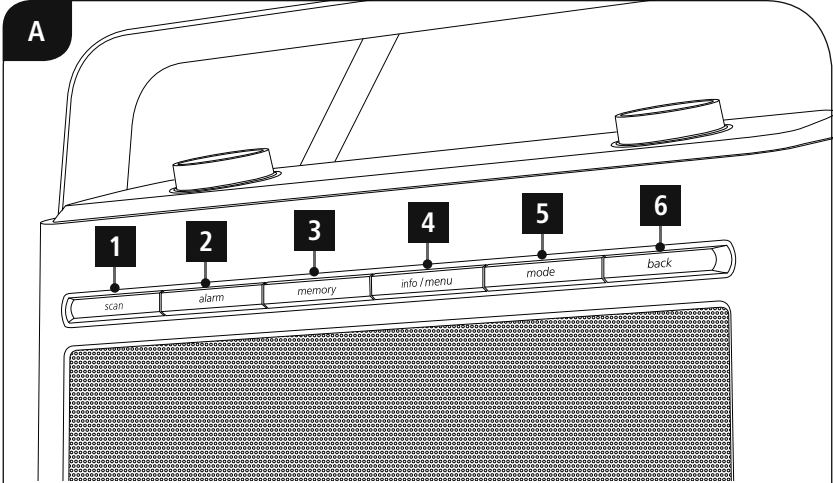

**Betjeningslementer og indikatorer**

<b>A: Radio forside</b>		
1	[scan]	Automatisk søk
2	[alarm]	Direkte tilgang til vekkerklokke innstillinger
3	[memory]	Oppstilling/ lagring av favoritter
4	[info / menu]	Trykke: Hente frem ytterligere informasjoner Trykker & holder: Direkte tilgang til meny
5	[mode]	Skifter driftsmodus (DAB, FM)
6	[back]	Tilbake et menynivå

<b>B: Overside</b>		
7	[select / snooze / - tune +]	Dreie: Utvalg/ Direkte tilgang til stasjonsliste / manuelt stasjonssøk Trykke: Bekrefte
8		2.8" LCD
9	[⏻ standby / - volume +]	Dreie: Volumregulering Trykke: På/ av bryter

<b>B: Radio bakside</b>		
10		Nettilførselsledning
11		Hodetelefonkontakt
12		Batteriom



---

## Content

<b>1. Forklaring av faresymboler og merknader</b> . . . . .	<b>4</b>	<b>9. Timer</b> . . . . .	<b>12</b>
<b>2. Pakkeinnhold</b> . . . . .	<b>4</b>	<b>10. Andre innstillinger</b> . . . . .	<b>13</b>
<b>3. Sikkerhetsanvisninger</b> . . . . .	<b>4</b>	10.1 Equaliser . . . . .	13
<b>4. Informasjoner og henvisninger før idriftsettelse</b> . . . . .	<b>5</b>	10.2 Tid-/ Datosinnstillinger . . . . .	13
<b>5. Idriftsettelse</b> . . . . .	<b>5</b>	10.3 Bakgrunnsbelysning . . . . .	14
5.1 Batteridrift . . . . .	5	10.4 Standardinnstilling . . . . .	14
5.2 Nettdrift . . . . .	5	10.5 Info/ Programvareversjon . . . . .	15
5.3 Generelle merknader angående betjening . . . . .	5	<b>11. Vedlikehold og pleie</b> . . . . .	<b>15</b>
5.4 Første innretting . . . . .	6	<b>12. Fraskrivelse av ansvar</b> . . . . .	<b>15</b>
5.5 Språk . . . . .	6	<b>13. Service og support</b> . . . . .	<b>15</b>
<b>6. DAB</b> . . . . .	<b>6</b>	<b>14. Avfallshåndtering</b> . . . . .	<b>15</b>
6.1 Søk / automatisk søk . . . . .	7		
6.2 Manuelt stasjonssøk . . . . .	7		
6.3 Stasjonsliste . . . . .	8		
6.4 Tømme stasjonsliste . . . . .	8		
6.5 Favoritter . . . . .	8		
6.5.1 Lagre favoritter . . . . .	8		
6.5.2 Hente opp favoritter . . . . .	8		
6.6 DRC (Dynamic Range Control) . . . . .	9		
<b>7. FM</b> . . . . .	<b>9</b>		
7.1 Innstilling for søk . . . . .	9		
7.2 Automatisk stasjonssøk . . . . .	10		
7.3 Manuelt stasjonssøk . . . . .	10		
7.4 Favoritter . . . . .	10		
7.4.1 Lagre favoritter . . . . .	10		
7.4.2 Hente opp favoritter . . . . .	10		
7.5 Audioinnstilling . . . . .	11		
<b>8. Vekkefunksjon</b> . . . . .	<b>11</b>		
8.1 Innstillinger . . . . .	11		
8.2 Aktivere/ deaktivere vekkefunksjon . . . . .	12		
8.3 Aktivere/ deaktivere vekkeklokke i standbymodus	12		
8.4 Avslutte vekkefunksjon/ snooze . . . . .	12		

## Menystruktur

### DAB

Full scanning	
Manuell tuning	
DRC	
	DRC høy
	DRC lav
	DRC av
Renske	
System	

### FM

Scaninnstilling	
	Alle stasjoner
	Kun sterke stasj
Lydinntstilling	
	Kun mono
	Stereo tillatt
System	

### SYSTEM

Sleep	
	Sleep av
	15 minutter
	30 minutter
	45 minutter
	60 minutter
	90 minutter
Equaliser	
	Pop
	Rock
	Normal
	Klassisk
	Jazz
Tid	
	Still inn klokkeslett/dato
	Auto oppdatering
	Oppdater fra DAB
	Oppdater. fra FM
	Ingen oppdater.
	Oppdater alt
	Still inn 12/24-timer
	Velg 12-timers format
	Velg 24-timers format
	Still inn datoformat
	DD-MM-ÅÅÅÅ
	MM-DD-ÅÅÅÅ
Bakgrunnslys	
	På-nivå
	Høy
	Medium
	Svak
	Ventemodus
	Medium
	Svak
Språk	
Nullstill til fabrikkoppsett	
Oppdatering av progr.vare	



Takk for at du valgte et produkt fra Hama! Ta deg tid til å lese nøye gjennom følgende anvisninger og informasjon. Oppbevar denne bruksveiledningen på et sikkert og lett tilgjengelig sted, slik at den kan benyttes igjen ved behov. Skulle du gi dette apparatet videre, så må denne bruksveiledningen også overleveres til den nye eieren.

## 1. Forklaring av faresymboler og merknader



### Fare for elektrisk støt

Dette symbolet viser til fare for berøring av produktdele som ikke er isolert og som potensielt leder farlig spenning med en styrke som kan forårsake elektriske støt.



### Advarsel

Benyttes for å merke sikkerhetsinformasjon eller for å rette oppmerksomheten mot spesielle farer og risikoer.



### Merknad

Benyttes for å merke informasjon eller viktige merknader ytterligere.

## 2. Pakkeinnhold

- Digitalradio DR10
- Nettdel
- Kortveiledning

## 3. Sikkerhetsanvisninger

- Produktet er konstruert for privat, ikke-yrkesmessig bruk i hjemmet.
- Ikke utsett apparatet for smuss, fuktighet og overoppheting, og bruk det kun i tørre rom.
- Dette produktet skal, som alle elektriske apparater, oppbevares utilgjengelig for barn!
- Produktet skal ikke falle ned fra høyder, og må ikke utsettes for kraftig risting.
- Produktet skal ikke benyttes utenfor de ytelsesgrensene som er angitt under tekniske spesifikasjoner.
- På grunn av fare for kvelning skal små barn holdes unna emballasjen.
- Fjern emballasjen umiddelbart i henhold til gyldige lokale forskrifter for avfallshåndtering.
- Foreta aldri endringer på apparatet. Det vil føre til at garantikrav ikke lenger kan gjøres gjeldende.



### Fare for elektrisk støt

- Produktet skal ikke åpnes og ikke benyttes dersom det er skadet.
- Produktet skal ikke benyttes dersom AC-adapteren, adapterkabelen eller nettleddingen er skadet
- Prøv aldri å vedlikeholde eller reparere produktet på egenhånd. Vedlikeholdsarbeid skal kun utføres av ansvarlig fagpersonell.



### Advarsel – batterier

- Vær alltid oppmerksom på batterienes polaritet (+ og -) og sørg for at de legges inn korrekt. Hvis polariteten ikke er korrekt, er det fare for at batterivæsken renner ut eller fare for eksplosjon.
- Små barn skal ikke skifte batterier uten tilsyn av en voksen.
- Bland aldri gamle og nye batterier, og bruk aldri batterier av forskjellige typer eller fra forskjellige produsenter.
- Ta ut batteriene fra produkter som ikke skal benyttes over lengre tid.
- Batteriene skal aldri kortsluttes.
- Lad ikke opp batteriene.
- Kast aldri batterier i åpne flammer.
- Batterier skal oppbevares utilgjengelig for barn.



## 4. Informasjoner og henvisninger før idriftsettelse

### **i** Merknad – Optimer mottak

- For å mulliggjøre et optimalt mottak, må du kontrollere at antennen er helt trukket ut og har en vertikal utstrekning.
- Prøv evt. forskjellige plasseringer for å få best mulig mottak.

## 5. Idriftsettelse

### 5.1 Batteridrift

- Åpne lokket til batteriene på baksiden av radio.
- Legg batteriene inn med riktig polaritet. Riktig polaritet vises i batterirommet med markering av pluss- og minuspol.
- Lukk til slutt batterirommet.

### 5.2 Nettdrift

Koble nettkabelen til en forskriftsmessig installert og lett tilgjengelig stikkontakt.

Nettdelen er egnet for en nettspenning på 100-240 V og kan derfor brukes i nesten alle strømmett på vekselstrøm grunnlag. Vær oppmerksom på at landsspesifikk adapter kan være nødvendig.

Passende utvalg av produkter finner du under [www.hama.com](http://www.hama.com).

### **i** Merknad

- Produktet skal kun brukes med en stikkontakt som er godkjent for formålet.
- Ved multiple stikkontakter må du se til at tilkoblede forbrukere ikke overskrider totalt effektopptak.
- Nettstikkontakten må være lett tilgjengelig til enhver tid.
- Produktet må skilles fra nettet når det ikke brukes over lengre tid.

## 5.3 Generelle merknader angående betjening

### **i** Informasjon om bruk

- I et utvalg av forskjellige koblingsflater (f.eks. Ja eller Nei) er utvalgt koblingsflate markert med < >.
- I menyer som tilbyr et utvalg av forskjellige alternativer (f.eks. DRC, Språk osv.) blir aktuelt utvalgt alternativ markert med \*.

### Navigasjon og styring

Ved å dreie på [**select/snooze/- tune +**] velger du ut enkelte meny punkter.

Bekreft ved å trykke på [**select/snooze/- tune +**].

Dette forløpet vises med følgende symboler i denne bruksanvisningen.

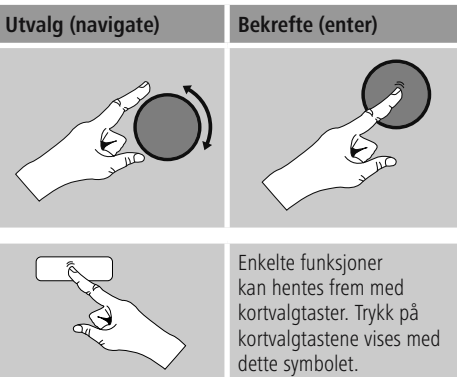

Naviger etter trykk på en kortvalgtast med [**select/snooze/- tune +**] gjennom de tilbudte meny punktene.

### Tilpasse lydstyrke

- Ved å vri på [**standby/- volume +**] økes (høyre) eller reduseres (venstre) lydstyrken.





## Ytterligere informasjon

Ved å trykke på **[info]** blir – avhengig av driftsmodus og de gjeldende stasjonene – ytterligere informasjon vist.

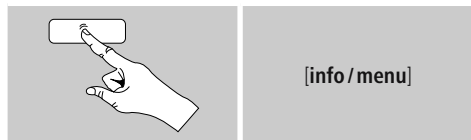

### • Beskrivelse

Opplysning om radiokanal, aktuelt program, innhold, tema, osv.

### • Sjanger/programmets land

Sjangeren (musikkstilen) og landet/fylket/regionen til kanalen vises.

### • Bit-rate

Aktuelt mottatt digital bitrate til mottatt stasjon vises.

### • Codec

Opplysning om kodingsforløpet for digitalisering av data og signaler, f.eks. MP3, WMA

### • Prøvetakingsrate

Opplysning om prøvetakingstrate (sampling-/ samplerate/ prøvetakingsfrekvens), som oppgir hvor ofte lydsignalet etterspørres i løpet av en bestemt tid.

### • Avspillingsbuffer

Signalstyrken til mottatt stasjon vises med en søyles lengde.

### • Dagens dato

### • Klokkeslett

### • Signal feil

### • Tjeneste ikke tilgjengelig

Vises når det for tiden ikke finnes noe DAB mottak.

## Slå på/ slå av

- Trykk på [**standby/- volume +**], for å slå radioen på eller av (standby).
- Apparatet separeres fra strømforsyningen for å slå det helt av.

## 5.4 Første innretting

Ved første start startes automatisk søk etter stasjoner i driftsmodus DAB.

Som standard starter radioen med engelsk meny.

Det ønskede språket kan du innstille som beskrevet i 5.5. på ditt språk.

## 5.5 Språk

Slik går du frem for å endre (forhånds-)innstilt menyspråk til radioen:

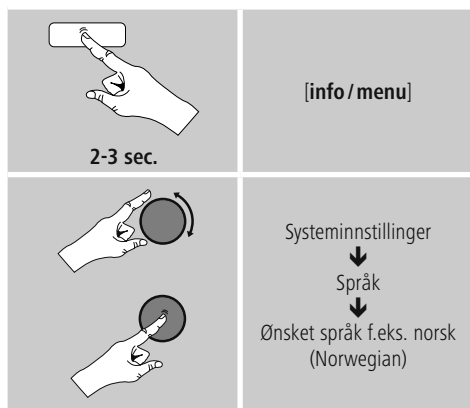

## 6. DAB

Radioen mottar alle vanlige digitalradiofrekvenser på området 174 MHz til 240 MHz (Bånd III, kanaler 5A til 13F).

- Ved å trykke gjentatte ganger på **[mode]** aktiverer driftsmoduset DAB på radioen:

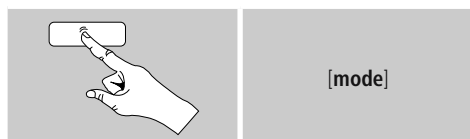

I driftsmodus DAB viser displayet DAB oppe i rett hjørne.

## 6.1 Søk / automatisk søk

Det automatiske DAB-stasjonssøket gjennomfører DAB-båndet etter tilgjengelige stasjoner. Etter stasjonssøket lagres alle stasjoner som kan mottas uten feil, i alfabetisk rekkefølge.

Automatisk DAB-stasjonssøk starter automatisk ved første start i DAB-modus. På displayet vises dette med Scanner...

Slik går du frem for å starte et nytt søk:

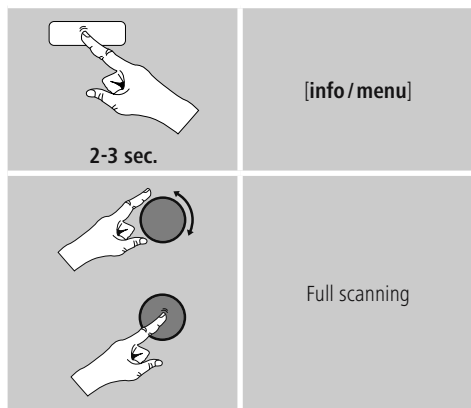

eller:

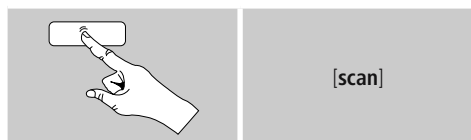

## 6.2 Manuelt stasjonssøk

Ved hjelp av manuelt søk kan du gjennomføre enkeltfrekvenser og kanaler. Bruk denne funksjonen for å velge en stasjon direkte hvis du kjenner frekvensen og stasjonssøket ikke har funnet den.

Gjør følgende og velg fra et frekvensområde fra 5A til 13F:

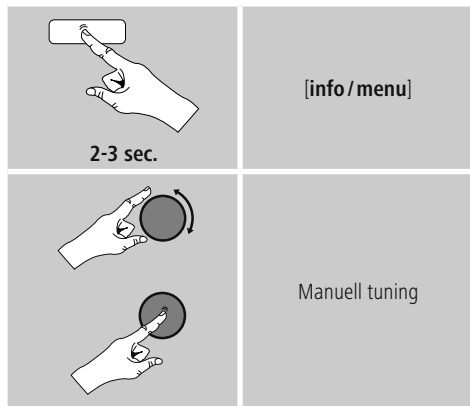

Bjelken viser hvor godt mottaket er. Markeringen innen bjelken viser relativ mottaksstyrke. Dersom denne ikke nås (bjelken er tom), er mottaksstyrken på denne kanalen ikke tilstrekkelig.



### 6.3 Stasjonsliste

Du kan hente frem stasjonslisten i DAB-modus på et hvilket som helst tidspunkt.

Hvis en stasjon allerede avspilles, vrir du bare på navigasjonsbryteren [◀]/[▶]. Radioen viser nå stasjonslisten på displayet.

### 6.4 Tømme stasjonsliste

Slik fjerner du stasjoner fra stasjonslisten som ikke ligger innenfor ditt aktuelle mottaksområde:

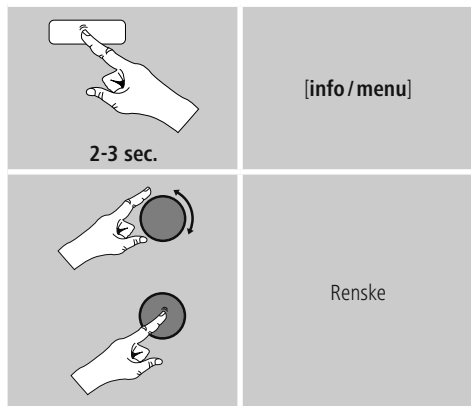

Alle stasjoner som ikke mottas nå, fjernes fra stasjonslisten hvis du svarer Ja på spørsmålet.

### 6.5 Favoritter

Du kan lagre dine favorittstasjoner på 10 minneplasser for favoritter, for å kunne hente frem disse raskt og direkte.

### 6.5.1 Lagre favoritter

Still inn stasjonen som du ønsker å legge på en lagringsplass for favoritter.

Avspilles stasjonen, så trykker og holder du [**memory**] på fremsiden av radioen nede.

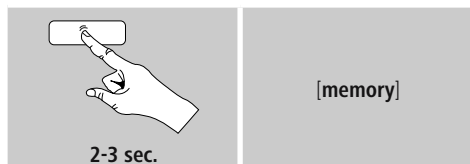

- Ved å vri på [**select / snooze / - tune +**] skifter du mellom minneplassene (1 til 10).
- Trykk på [**select / snooze / - tune +**] for å lagre stasjonen på ønsket minneplass for favoritter.

### 6.5.2 Hente opp favoritter

Trykk på [**memory**] for å åpne oversikt vinduet med minneplassene for favoritter.

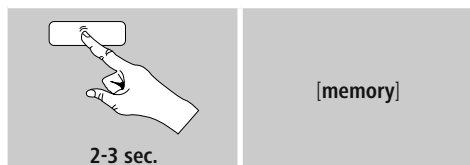

#### Merknad

Favoritter kan ikke slettes.

Er alle 30 minneplassene for favoritter opptatte, og du ønsker å lagre enda en stasjon som favoritt, så velger du ut en opptatt minneplass. Denne slettes ved overskriving med den nye stasjonen.

## 6.6 DRC (Dynamic Range Control)

Mange radiokanaler i DAB-nettverket støtter en lydstyrkekontroll, som er aktiv under sending. Hvis lydstyrken plutselig stiger, justerer DRC den ned. Dersom lydstyrken plutselig blir lavere, øker DRC den automatisk. Det samme skjer dersom avspillingens lydstyrkenivå plutselig avtar. Radioen vil da forsterke lydstyrken igjen.

### DRC høy:

Fullstendig utjevning av de forskjellige lydstyrkene. Sterk kompresjon kan redusere et musikkstykes dynamikk hørbart.

### DRC lav:

Delvis tilpassing av forskjellige lydstyrker. Subtil, uten innsnitt i dynamikken.

### DRC av:

Ingen tilpassing.

Innstillingen gjøres slik.

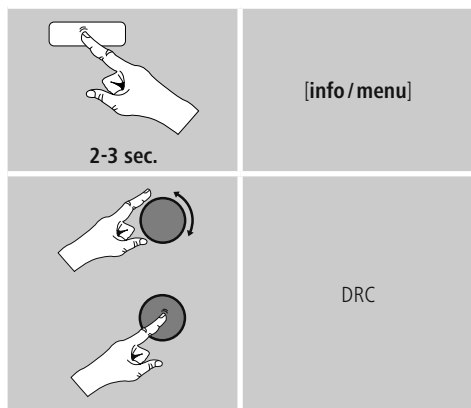

## 7. FM

Ved å trykke gjentatte ganger på [mode] aktiver driftsmoduset FM på radioen:

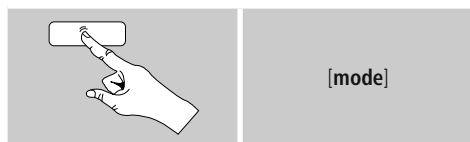

I driftsmodus FM viser displayet FM oppe i rett hjørne.

### 7.1 Innstilling for søk

Ved hjelp av innstillinger for søk an du fastslå om en sender med svak signalstyrke blir registrert ved automatisk innstilling for søk.

Slik går du frem:

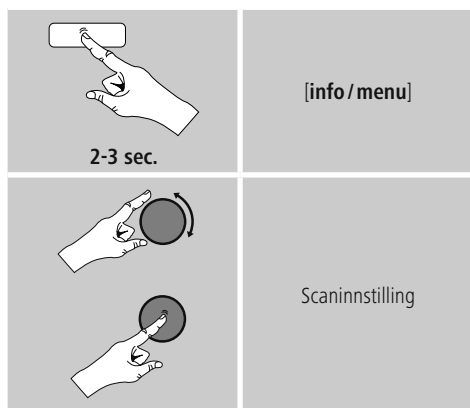

Velg Kun sterke stasj, for at automatisk innstilling for søk kun skal stanse ved stasjoner med sterkt signal. Ellers stanser automatisk søk for stasjon ved hver stasjon som det mottas et signal fra.



## 7.2 Automatisk stasjonssøk

Trykk på **[scan]**, for å starte automatiske stasjonssøket.

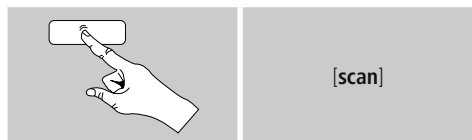

- Hvis en stasjon lokaliseres, stanser radioen søkeprosedyren og starter avspillingen.
- Søkeprosedyren fortsetter ved å trykke og holde **[scan]** på nytt, til neste stasjon er lokalisert.

## 7.3 Manuelt stasjonssøk

Ved manuelle stasjonsinnstillinger kan du selv fastsette frekvens og velge å motta også stasjoner med sendesignaler som var for svake ved det automatiske stasjonssøket og som derfor ikke ble tatt hensyn til.

- Vri på **[select / snooze / - tune +]** (0.05 MHz) til ønsket frekvens vises. Vent et lite øyeblikk så begynner avspillingen av det mottatte sendesignalet.

## 7.4 Favoritter

Du kan lagre dine favorittstasjoner på 10 minneplasser for favoritter, for å kunne hente frem disse raskt og direkte.

## 7.4.1 Lagre favoritter

Still inn stasjonen som du ønsker å legge på en lagringsplass for favoritter.

Avspilles stasjonen, så trykker og holder du **[memory]** på fremsiden av radioen nede:

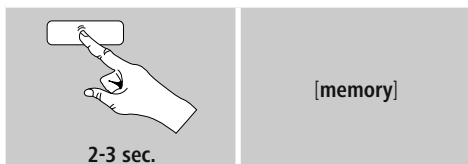

- Ved å vri på **[select / snooze / - tune +]** skifter du mellom minneplassene (1 til 10).
- Trykk på **[select / snooze / - tune +]** for å lagre stasjonen på ønsket minneplass for favoritter.

## 7.4.2 Hente opp favoritter

Trykk på **[memory]** for å åpne oversiktvinduet med minneplassene for favoritter.

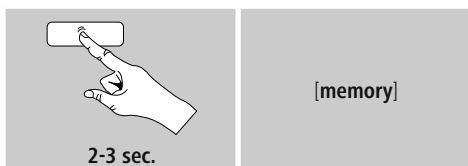

Velg ut en av favorittene med hjelp av **[alarm]**.

### Merknad

Favoritter kan ikke slettes.

Er alle 10 minneplassene for favoritter opptatte, og du ønsker å lagre enda en stasjon som favoritt, så velger du ut en opptatt minneplass. Denne slettes ved overskriving med den nye stasjonen.

## 7.5 Audioinnstilling

Ved mange stasjoner blir kvaliteten bedre dersom stasjonene avspilles med et svakt mottakssignal i monokvalitet. Du kan aktivere (Kun mono) denne funksjonen i menyen. Ved dårlig signalkvalitet vil radioen deretter automatisk omstilles til monomottak. Slik endrer du dette alternativet:

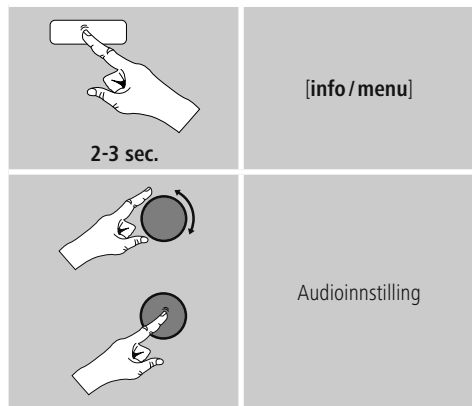

## 8. Vekkefunksjon

### Merknad

Fordi strømbehovet økes når vekkerklokken er aktivert, kan vekkerklokken kun konfigureres i nettdrift. Vekkefunksjon i batteridrift er ikke mulig.

Radioen gir mulighet for to vekketidspunkter som kan stilles inn separat.

## 8.1 Innstillinger

Du kommer til innstillingen av vekkefunksjonen på følgende måte:

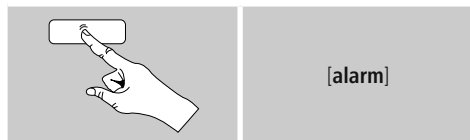

Vekkefunksjon 1 og vekkefunksjon 2 konfigureres identisk og gjør det mulig å lagre to spesielle vekketider. Velg vekkefunksjon 1 eller 2 – ved å trykke gjentatte ganger på **[alarm]** og bekreft ved å trykke på **[select / snooze / - tune +]** – og still inn følgende detaljer med hjelp av **[select / snooze / - tune +]**.

### Klokkeslett:

Velg først ut timene og deretter minuttene til vekketiden.

### Varighet:

Velger du en tidsintervall (15/30/45/60/90 minutter). Herätyskello pysy valitun aikajakson ajan aktiivisena.

### Kilde:

Her fastsetter du om du ønsker å bli vekket av en Tone, DAB eller FM.

### Program:

Her kan du bestemme hvilken stasjon du ønsker å bli vekket av når du velger DAB/ FM. Du kan velge mellom 10 favorittlagringsplasser eller Sist hørt på.

### Modus:

Velg når vekkefunksjonen skal aktiveres:  
→ Daglig – En gang – Ukedager – Helger

### Dato:

Ved valget En gang velges dato for vekkefunksjonen en gang.

### Lydstyrke:

Velg ut lydstyrken som du ønskes å vekkes med. Med denne innstillingen er det det samme med hvilken lydstyrke du sist hørte på radioen med.

### Lagre:

Velg Av/ På for å avslutte innstillingene for vekkefunksjon.



## Merknad

Det anbefales å tillate automatiske tidsoppdateringer. Her garanteres det at klokkeslettet aktualiseres, også etter brudd i strømforsyningen - f.eks. ved strømbrudd.

### 8.2 Aktivere/ deaktivere vekkefunksjon

- Vekkefunksjonen aktiveres ved å bekrefte innstillingene med På.
- Vekkefunksjonen deaktiveres ved å bekrefte innstillingene med Av.

### 8.3 Aktivere/ deaktivere vekkerklokke i standbymodus

- Trykk på **[alarm]** i standbymodus for å hente opp informasjon om vekkerklokkens aktuelle aktivitet.
- Trykk på **[alarm]** på nytt eller vri på **[select/snooze/-tune +]** for å aktivere/deaktivere vekkerklokke 1 og/eller vekkerklokke 2.
- Trykk på **[select/snooze/-tune +]** for å bekrefte innstillingen.

### 8.4 Avslutte vekkefunksjon/ snooze

- Utløses vekkefunksjonen, så trykker du på [ **standby/- volume +**], for å avslutte vekkefunksjonen.
- Trykk gjentatt **[select/snooze/-tune +]**, for å aktivere snooze.
- Vekkefunksjonen er slått av for utvalgt tidsintervall (5/10 minutter) og utløses så igjen.
- Avsluttes ikke vekkefunksjonen, så slås radioen automatisk i standby modus etter en time.

## 9. Timer

Radioen har en timerfunksjon som setter enheten i standbymodus etter at en definert tidsperiode er utløpt.

- Trykk gjentatte ganger **[select/snooze/-tune +]**, for å stille inn ønsket tidsintervall (Av/15/30/45/60/90 minutter).

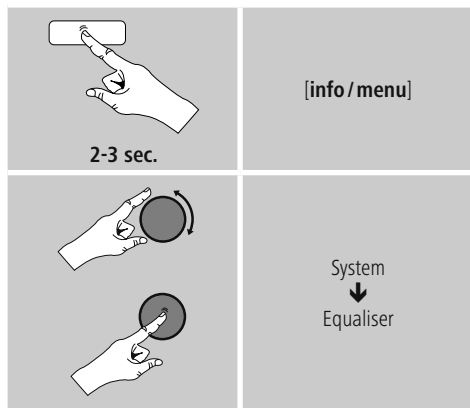

- Er innstilt tidsintervall utløpt, så settes radioen i standby modus.
- Trykk på [ **standby/- volume +**], for å slå på radioen igjen.

## 10. Andre innstillinger

### 10.1 Equaliser

Med hjelp av equalizer kan du tilpasse klangen til radioen ved å stille inn bassintensiteten og høydene etter dine egne ønsker.

Du kan velge mellom forhåndsconfigurerte profiler - tilpasset for forskjellige sjangere.

- Gå frem på følgende måte for å foreta equalizerinnstillinger:

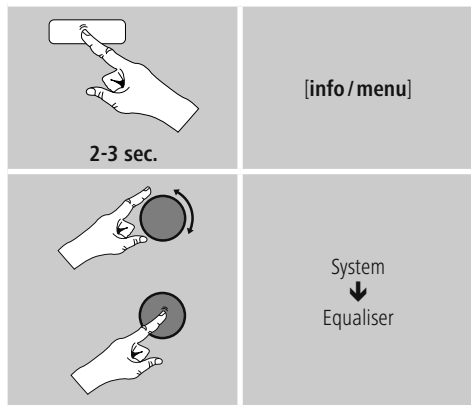

- Velg en forhåndsconfigurert profil med [select/snooze/-tune+] eines der vorkonfigurierten Profile aus.
- Dersom det skjer en avspilling under innstillingen, kan du høre endringen i klangen med en gang.
- Bekreft innstillingen ved å trykke på [select/snooze/-tune+] igjen.

### 10.2 Tid-/ Datosinnstillinger

Du kommer til tid-/ datosinnstillingen på følgende måte:

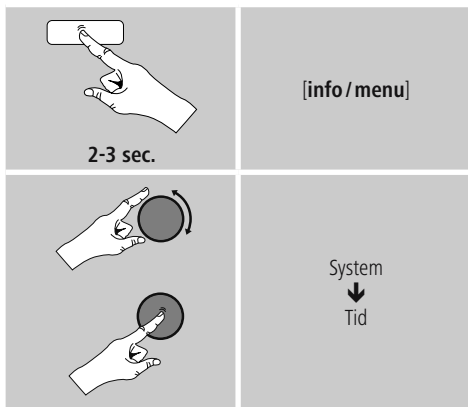

#### Still inn klokkeslett/ dato

Still inn dato (DD-MM-ÅÅÅÅ/MM-DD-ÅÅÅÅ) og klokkeslett (tt:mm) med hjelp av [select/snooze/-tune+] manuelt.

#### Auto oppdatering

##### • Oppdater fra FM/ Oppdater fra DAB

Ved automatisk aktualisering via radionettet FM/DAB/ DAB+ klargjøres klokkeslett og dato fra senderne og bearbeides av apparatet. Ved justering via denne kilden har du høyeste sikkerhet om at klokkeslettet blir korrekt justert selv ved strøbrudd, og at de lagrede vekketidene blir overholdt.

##### • Oppdater alt

Det anbefales å bruke denne innstillingen (Oppdater. fra FM og DAB) for automatisk aktualisering.

##### • Ingen oppdater.

Klokkeslett og dato (DD-MM-ÅÅÅÅ/MM-DD-ÅÅÅÅ) må stilles inn manuelt, for det finnes ingen automatisk innstilling.





## Format

### • Still inn 12/24-imer

Velg mellom 12- og 24-timersformat.

### • Still inn datoformat

Velg mellom DD-MM-ÅÅÅÅ og MM-DD-ÅÅÅÅ datoformat.

## 10.3 Bakgrunnsbelysning

Du har muligheten til å stille inn bakgrunnsbelysningen for de enkelte driftstypene (driftsmodus, standbymodus) separat.

Slik går du frem:

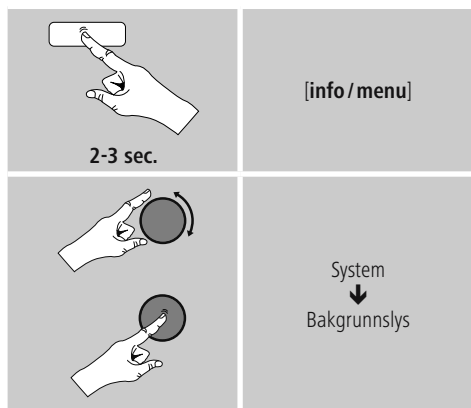

- For driftstypene Driftsmodus (På-nivå) og standbymodus (Dimmenivå) velger du mellom forskjellige lyshetstrinn.
- Er radioen i standby, trykker du på en av tastene (unntatt [  standby / - volume + ] ) for å belyse displayet ca. 10 sekunder i lyshetstrinnet til driftsmodus.

## 10.4 Standardinnstilling

Slik går du frem for å sette radioen tilbake på standardinnstilling (leveringstilstand):

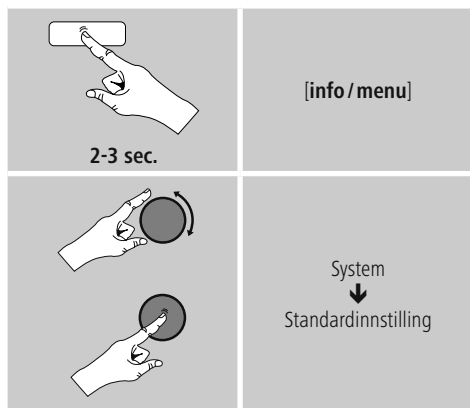

Bekreft følgende spørsmål med Ja, for å stille radioen tilbake til standardinnstilling.

Alle foretatte innstillinger slettes.

### Merknad

- Problemer og feilfunksjoner kan muligens rettes ved å stille tilbake til standardinnstilling.
- Men da blir alle innstillinger som favoritter og stasjonsliste slettet for godt.

## 10.5 Info/ Programvareversjon

Slik går du frem for å hente programvareinformasjoner til radioen:

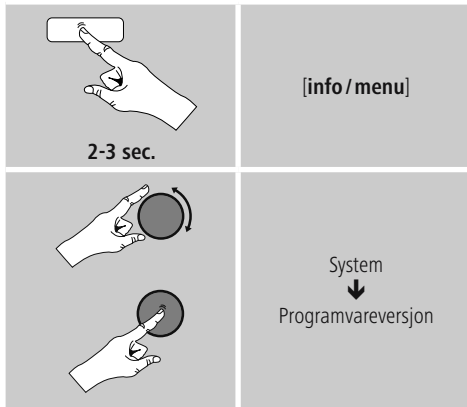

## 11. Vedlikehold og pleie

- Dette produktet skal kun rengjøres med en lofri, lett fuktet klut, uten aggressive rengjøringsmidler.
- Hvis produktet ikke skal benyttes på en stund, må det kobles ut og kobles fra strømforsyningen. Produktet må lagres på et rent, tørt sted, uten direkte solinnstråling.

## 12. Fraskrivelse av ansvar

Hama GmbH & Co KG overtar ingen form for ansvar eller garanti for skader som kan tilbakeføres til ukyndig installering eller montering eller ukyndig bruk av produktet eller som følge av at produktet har blitt benyttet uten at bruksveiledningen og/eller sikkerhetsanvisningene er tatt hensyn til.

## 13. Service og support

Hama-produktservice hjelper deg gjerne videre dersom du har spørsmål om produktet.

Telefonsupport: +49 9091 502-115 (tysk/engelsk)

Her finner du ytterligere supportinformasjon:

[www.hama.com](http://www.hama.com)

## 14. Avfallshåndtering

### Informasjon om miljøvern



Fra tidspunktet for omsetning av europeisk direktiv 2012/19/EU og 2006/66/EF i nasjonal lov, gjelder følgende: Elektriske og elektroniske apparater og batterier skal ikke deponeres sammen med husholdningsavfall. Forbrukeren er lovmessig forpliktet til å levere inn elektriske og elektroniske apparater og batterier til de offentlige samlestedene eller til salgsstedet når de ikke virker lenger. Detaljer angående dette reguleres i brukslandet. Symbolet på produktet, bruksveiledningen eller emballasjen henviser til denne bestemmelsen. Med gjenvinningen, resirkuleringen av stoff eller andre former for resirkulering av gamle apparater/batterier bidrar du betydelig for å beskytte miljøet vårt.



***hama***®

**Hama GmbH & Co KG**  
86652 Monheim/Germany  
[www.hama.com](http://www.hama.com)

All listed brands are trademarks of the corresponding companies. Errors and omissions excepted, and subject to technical changes. Our general terms of delivery and payment are applied.

00054827/12.16