

00054827
(DR50)

hama®

THE SMART SOLUTION

Digitális rádió

Digital Radio

Rövid útmutató

H

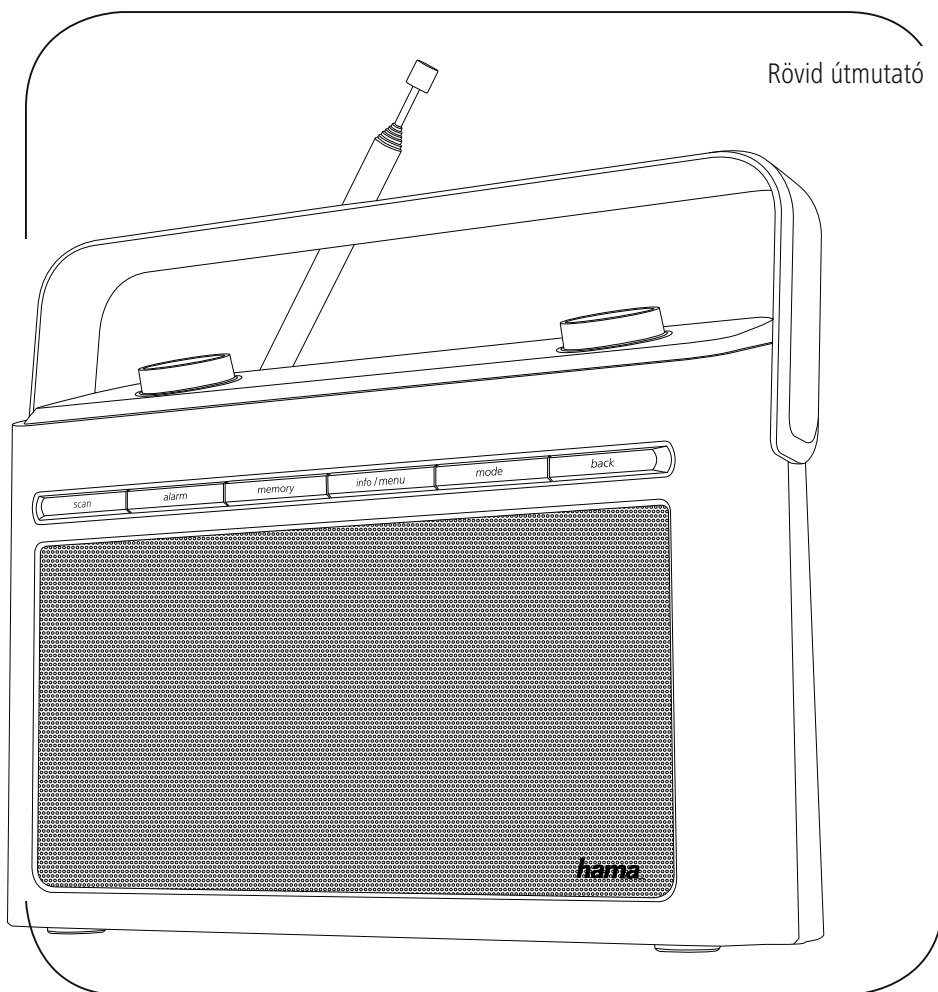



Műszaki adatok

Rádióvevő	DAB ✓	DAB+ ✓	FM ✓	Internet -	Spotify -
Képernyő	2.8" LCD				
Hangszóró	2 W RMS				
Árambemenet	DC 6 V \equiv 1000 mA 4x AA akkumulátor (nincs mellékelve)				
Frekvenciatartomány	DAB/DAB+: 174~240 MHz		FM: 87.5~108 MHz		
Érzékenység	DAB/DAB+: -97 ~ -99 dBm		FM: -105 ~ -109 dBm		
Áramfelvétel	Használat	max. 6 W	Készenlét	~ 1 W	
Csatlakozók	DC Socket, 3.5 mm Earphone Jack				
Kedvencek	DAB/DAB+: 10	FM: 10			
Formátumok	DAB: MP2, AAC				
A felhasználói felület nyelvei	Angol, Dán, Holland, Finn, Francia, Német, Olasz, Norvég, Lengyel, Svéd, Szlovák, Cseh				
A csomagolás tartalma	Kezelési útmutató, hálózati tápegység				
Méret (sz x ma x mé)	230 x 193 x 72 mm				

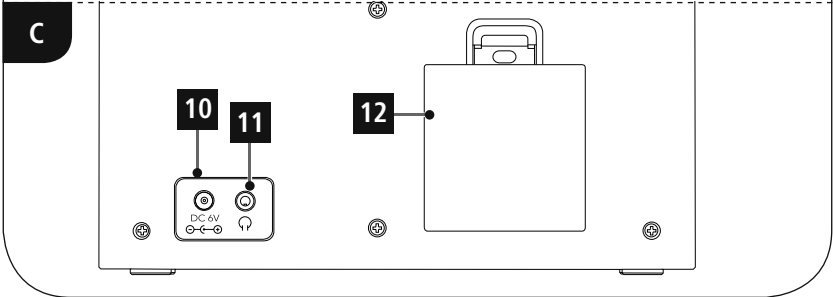
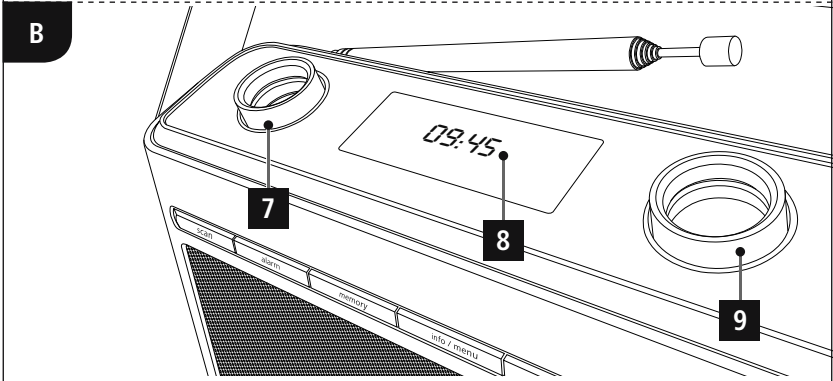
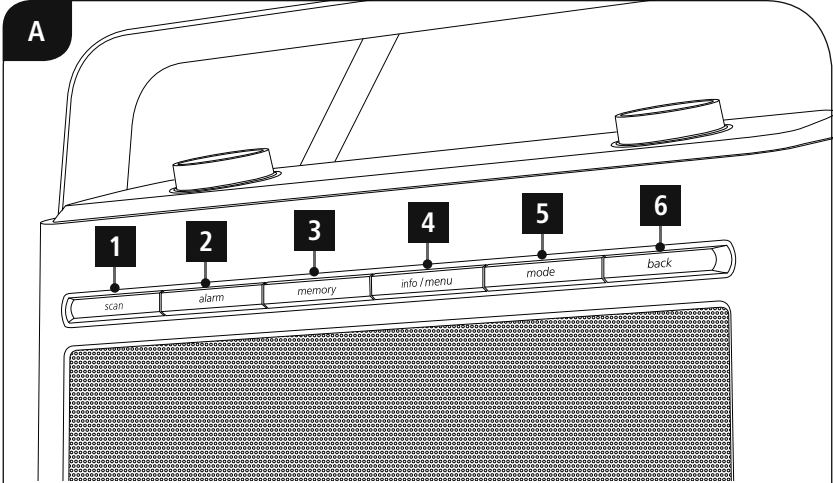

Kezelőelemek és kijelzők

A: A rádió elülső oldala		
1	[scan]	Automatikus keresés
2	[alarm]	Közvetlen hozzáférés az ébresztő beállításaihoz
3	[memory]	Kedvencek felsorolása/mentése
4	[info / menu]	Megnyomás: Kiegészítő információk lehívása Nyomja meg & tartsa: Közvetlen hozzáférés a menükhöz
5	[mode]	Üzem módváltás (DAB, FM)
6	[back]	Vissza egy menüsinttel

B: A rádió felső oldal		
7	[select / snooze / - tune +]	Forgatás: Kiválasztás/ Közvetlen hozzáférés az adólistához / manuális adókeresés Megnyomás: Megerősítés
8		2.8" LCD
9	[⏻ standby / - volume +]	Forgatás: Hangerő-szabályozás Megnyomás: Be-/ kikapcsolás

B: A rádió hátoldala		
10		Hálózati tápkábel
11		Fejhallgató csatlakozása
12		Elemtartó rekesz



1. Figyelmeztető szimbólumok és előírások ismertetése	4	9. Időzítő	12
2. A csomag tartalma	4	10. Egyéb beállítások	13
3. Biztonsági előírások:	4	10.1 Hangszínszabályzó	13
4. Információk és megjegyzések üzembevétel előtt	5	10.2 Idő-/ Dátumbeállítások	13
5. Üzembevétel	5	10.3 Háttérvilágítás	14
5.1 Akkumulátoros üzem	5	10.4 Gyári beállítás	14
5.2 Hálózati üzem	5	10.5 Információk/ Szoftver változat.	15
5.3 A kezeléssel kapcsolatos általános tudnivalók	5	11. Karbantartás és ápolás	15
5.4 Első beállítás	6	12. Szavatosság kizárása.	15
5.5 Nyelv	6	13. Szerviz és támogatás.	15
6. DAB	6	14. Ártalmatlanítási előírások.	15
6.1 Keresés/ automatikus keresés	7		
6.2 Kézi adókeresés	7		
6.3 Adólista	8		
6.4 Adólista törlése	8		
6.5 Kedvencek	8		
6.5.1 Kedvencek mentése	8		
6.5.2 Kedvencek előhívása.	8		
6.6 DRC (Dynamic Range Control)	9		
7. FM	9		
7.1 Keresési beállítás	9		
7.2 Automatikus adókeresés.	10		
7.3 Kézi adókeresés	10		
7.4 Kedvencek	10		
7.4.1 Kedvencek mentése	10		
7.4.2 Kedvencek előhívása.	10		
7.5 Hangbeállítás.	11		
8. Ébresztő	11		
8.1 Beállítások	11		
8.2 Ébresztő bekapcsolása/ kikapcsolása.	12		
8.3 Ébresztő bekapcsolása/ kikapcsolása készenléti üzemmódban	12		
8.4 Kilépés az ébresztőből/ szundítás	12		

Menüszerkezet

DAB

Full scan	
Manual tune	
DRC	
	DRC off
	DRC high
	DRC low
Prune	
System	

FM

Scan setting	
	All stations
	Strong stations only
Audio setting	
	Forced mono
	Stereo allowed
System	

SYSTEM

Sleep		
	Sleep off	
	15 minutes	
	30 minutes	
	45 minutes	
	60 minutes	
	90 minutes	
Equaliser		
	Pop	
	Rock	
	Normal	
	Classic	
	Jazz	
Time		
	Set Time/Date	
	Auto update	
		Update from DAB
		Update from FM
		No update
		Update from Any
	Set 12/24 hour	Set 12 hour
		Set 24 hour
	Set date format	DD-MM-YYYY
		MM-DD-YYYY
Backlight		
	Power on	High
		Medium
		Low
	Standby	Medium
		Low
Language		
Factory Reset		
SW version		



Köszönjük, hogy ezt a Hama terméket választotta! Kérjük, hogy felszerelés előtt szánjon rá időt és olvassa el végig az alábbi útmutatót. A későbbiekben tartsa biztonságos helyen ezt a füzetet, hogy ha szükség van rá, bármikor megtalálja. Ha eladja ezt a terméket, vele együtt adja tovább ezt az útmutatót is az új tulajdonosnak.

1. Figyelmeztető szimbólumok és előírások ismertetése

Áramütés veszélye

Ez a szimbólum a termék azon nem szigetelt részeinek megérintésére vonatkozó veszélyre utal, amelyek olyan szintű veszélyes feszültségen lehetnek, ami miatt áramütés veszélye áll fenn.

Figyelmeztetés

Figyelmeztető jeleket használunk a biztonsági tényezők bemutatására, ill. felhívjuk a figyelmet a különleges veszélyekre és kockázatokra.

Hivatkozás

Az itt látható figyelmeztető jeleket használjuk fel, ha kiegészítő információkat közlünk vagy fontos tudnivalókra hívjuk fel a figyelmet.

2. A csomag tartalma

- Digitális rádió DR50
- hálózati tápegység
- Rövid útmutató

3. Biztonsági előírások:

- A termék magánháztartási, nem üzleti célú alkalmazásra készül.
- Védje a terméket szennyeződés, nedvesség és túlmelegedés elől, és azt csak száraz helyiségben használja.
- Ez a termék, mint minden elektromos termék, nem gyermekek kezébe való!
- Ne ejtse le a terméket és ne tegye ki heves rázkódásnak.
- Ne üzemeltesse a terméket a műszaki adatokban szereplő teljesítményhatárokon kívül.
- Feltétlenül tartsa távol a gyermekeket a csomagolóanyagtól, mert fulladásveszély áll fenn.
- Azonnal ártalmatlanítsa a csomagolóanyagot a helyileg érvényes ártalmatlanítási előírások szerint.
- Ne végezzen módosításokat a készüléken. Ebben az esetben minden garanciaigény megszűnik.

Áramütés veszélye

- Ne nyissa ki a terméket és sérülés esetén ne üzemeltesse tovább.
- Ne használja a terméket, ha az AC-adapter, az adapterkábel vagy a hálózati kábel megsérült.
- Ne kísérelje meg a készülék saját karbantartását vagy javítását. Bármely karbantartási munkát bizonnyal illetékes szakemberre.

Figyelmeztetés - elemek

- Feltétlenül ügyeljen az elemek megfelelő polarítására (+ és - felirat), és ennek megfelelően tegye be őket. Ennek figyelmen kívül hagyása esetén az elemek kifolyásának vagy felrobbanásának veszélye áll fenn.
- Ne engedje meg a gyermekeknek az elemcserét felügyelet nélkül.
- Ne keverje össze a régi és az új elemeket, valamint a különböző típusú vagy más gyártótól származó elemeket.
- Távolítsa el az elemeket azon termékekből, amelyeket hosszabb ideig nem használ.
- Ne zárja rövidre az elemeket.
- Ne tölts fel az elemeket.
- Ne dobja tűzbe az elemeket.
- Az elemeket gyermekek számára elzárt helyen tárolja.



4. Információk és megjegyzések üzembevétel előtt

i Hivatkozás – Vétel optimalizálása

- Az optimális vételi teljesítmény érdekében, kérjük, vegye figyelembe, hogy az antennát teljes mértékben ki kell csúsztatni és függőleges irányba kell állítani.
- Ha szükséges, tesztelni kell a különböző helyszíneket annak érdekében, hogy a lehető legjobb legyen a vétel.

5. Üzembevétel

5.1 Akkumulátoros üzem

- Nyissa fel az elemfiók fedelét, amely a rádió hátoldalán található.
- Helyezze be elemeket, ügyelve a megfelelő polaritásra. A megfelelő polaritást az elemfiókban a plusz- és a mínuszjel mutatja.
- Zárja be az elemfiók fedelét.

5.2 Hálózati üzem

Kösse össze a hálózati kábelt egy szabályszerűen szerelt és könnyen hozzáférhető hálózati dugaszaljzattal.

A hálózati tápegység 100–240 V hálózati feszültséggel használható, és szinte minden elektromos hálózaton váltóáramalapon működik. Vegye figyelembe, hogy ehhez országspecifikus adapterre lehet szüksége.

A termékek megfelelő választékát a www.hama.com címen találhatja meg.

i Hivatkozás

- A terméket az arra a célra jóváhagyott dugaszolóaljzatról működtesse.
- Dugaszor esetén ügyeljen rá, hogy a csatlakoztatott fogyasztók ne lépjék túl a megengedett összesített teljesítményfelvételt.
- A hálózati dugaszolóaljzatnak bármikor könnyen elérhetőnek kell lennie.
- Ha hosszabb ideig nem használja a terméket, válassza le a hálózatról.

5.3 A kezeléssel kapcsolatos általános tudnivalók

i Kezelési tudnivalók

- Ha különböző nyomógombok közül lehet választani (pl. Yes vagy No), a kiválasztott gomb opciót < > jelzi.
- A különböző opciókat kínáló menük esetében (pl. DRC, Language stb.) az aktuálisan kiválasztott opciót * jelzi.

Navigáció és vezérlés

Az [**select/snooze/- tune +**] gomb elforgatásával válassza ki az egyes menüpontokat.

Az [**select/snooze/- tune +**] gomb megnyomásával nyugtázza a választást.

A jelen útmutató ezt a folyamatot az alábbi szimbólumokkal szemlélteti:

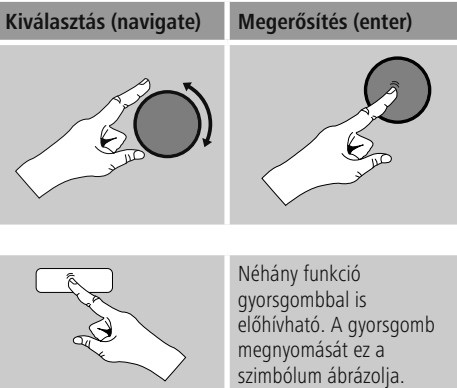

Az [**select/snooze/- tune +**] gomb megnyomását követően a felkínált menüpontokon keresztül navigáljon el a gyorsgombhoz.

Hangerő beállítása

- Az [**standby/- volume +**] gomb elforgatásával a hangerő növelhető (jobbra) vagy csökkenthető (balra).



Kiegészítő információk

Az **[info]** gomb megnyomásával – az üzemmódtól, illetve az adott adótól függően – kiegészítő információk jeleníthetők meg.

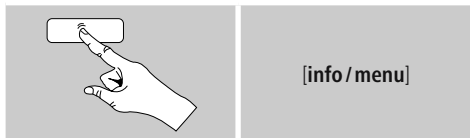

• Leírás

A rádióadó, az aktuális program, tartalom, téma stb. adatai.

• Műfaj/A program országa

Megadja a műfajt (zenei stílust) és az adó országát/ tartományát/régióját.

• Bitráta

• Bit-Rate

Megadja a fogott adó aktuális digitális bitrátáját.

• Kodek

A kódolási eljárás információi adatok és jelek digitalizálásához, pl. MP3, WMA

• Letapogatási sebesség

A letapogatási sebesség adatai (mintavételezési/ mintasebesség/letapogatási frekvencia), amelyek megadják, hogy a készülék az audiojelet egy adott időben milyen gyakran kérdezi le.

• Lejátszási puffer

A fogott adás jelerősségét a csíkok hossza jelzi.

• Mai dátum

• Időpontot

• Signal error

• Szolgáltatás nem elérhető

Akkor jelenik meg, amikor nincs DAB-vétel.

Be-/ kikapcsolás

- A rádió be-/kikapcsolásához (Készenléti) nyomja meg a **[standby/ - volume +]**, gombot.
- A teljes kikapcsoláshoz válassza le a készüléket a tápellátásról.

5.4 Első beállítás

Az első bekapcsolásnál az adókeresés automatikusan DAB üzemmódban indul el.

Az alapbeállítás szerint a rádió angol menüvel indul.

A kívánt nyelvet a 5.5. Nyelv pontban írtak alapján választhatja ki.

5.5 Nyelv

A rádió előzetesen vagy az első használatkor beállított menünyelvnek módosításához az alábbiak szerint járjon el:

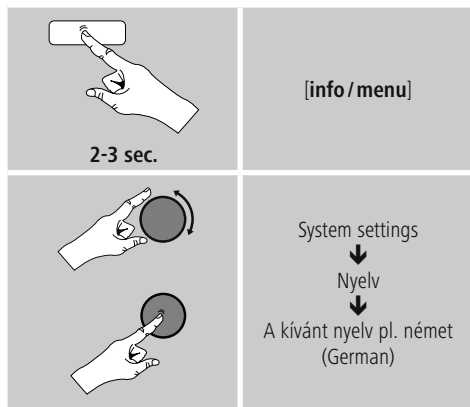

6. DAB

A rádió minden megszokott digitális rádiófrekvenciát fog a 174 és 240 MHz közötti tartományban (kapcsolat III, csatornák 5A-tól 13F-ig).

- **[mode]** gomb ismételt nyomogatásával aktiválja a DAB üzemmódot a rádión:

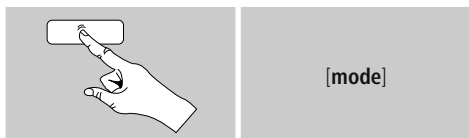

DAB üzemmódban a kijelző jobbra fent a DAB feliratot mutatja.

6.1 Keresés/ automatikus keresés

Az automatikus DAB adókeresés beolvassa a DAB sáv III-ban rendelkezésre álló adókat. A keresést követően minden zavar nélküli adót alfabetikus sorrendben tárol a készülék. Az automatikus DAB adókeresés a DAB-módban történő első indításkor automatikusan elindul, a kijelzőn a keresés Scanning... jelenik.

Ha a keresést újra szeretné indítani, a következőképpen járjon el:

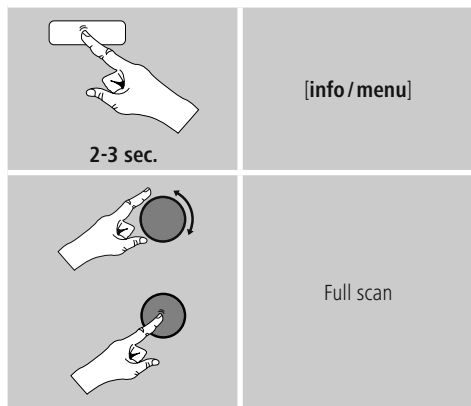

vagy:

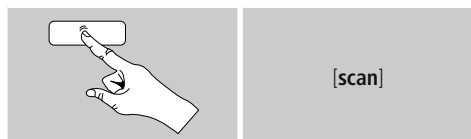

6.2 Kézi adókeresés

A manuális kereséssel lehetősége nyílik arra, hogy a frekvenciákat és csatornákat egyesével végignézz. Akkor alkalmazza ezt a funkciót, ha egy bizonyos adót szeretne kiválasztani, amelynek ismeri a frekvenciáját az adókereső pedig nem találta meg azt.

A következőképpen járjon el, és válasszon 5A-tól 13F-ig egy frekvenciatartományból:

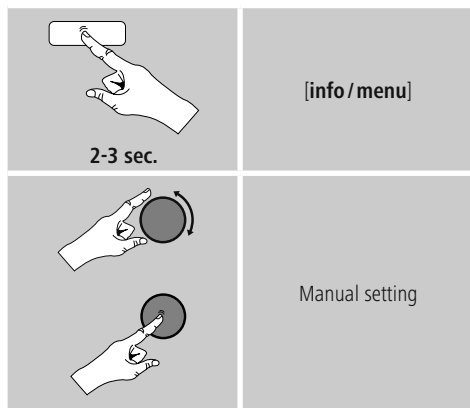

A sáv a viszonylagos téreőt jelzi. A sávban mutatott jelzés mutatja a zavarmentes vételhez szükséges értéket. Ha ezt nem éri el (a sáv üres), a jel erőssége az adott csatornán nem elegendő.



6.3 Adólista

Az adólistát DAB-üzemmódban bármikor előhívhatja.

Ha egy állomás már megvan, egyszerűen forgassa el a [◀]/[▶] gombot. A rádió kijelzőjén ezután az adólista jelenik meg.

6.4 Adólista törlése

Azon adók eltávolításához, amelyek egy adott időben nem tartoznak a lefedettség területéhez, a következőképpen járjon el:

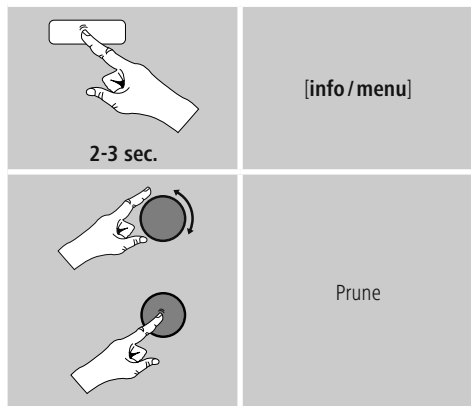

Minden jelenleg nem elérhető adót eltávolít a listáról, ha a kérdést Yes válasszal erősíti meg.

6.5 Kedvencek

Kedvenc adóit 10 tárhelyre mentheti el, így ezeket közvetlenül és gyorsan elérheti.

6.5.1 Kedvencek mentése

Állítsa be az adót, amelyet rögzíteni szeretne valamelyik tárhelyre.

Ha elkezdődik az adás, nyomja meg és tartsa lenyomva a rádió elülső részén lévő [memory] gombot.

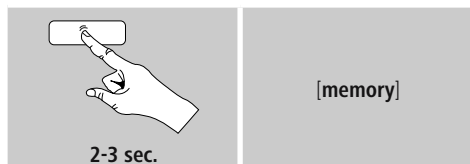

- Az [select/snooze/- tune +] gomb elforgatásával válthat a tárhelyek között (1 és 10 között).
- Az [select/snooze/- tune +] gomb megnyomásával az adót elmentheti a kívánt kedvenctárhelyre.

6.5.2 Kedvencek előhívása

A [memory] gomb megnyomásával megnyithatja a kedvencek tárhelyeit kilistázó áttekintési ablakot.

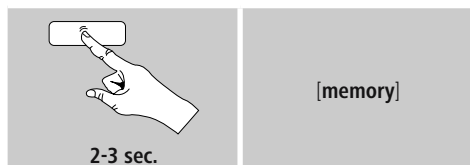

Hivatkozás

A Kedvencek nem törölhetők.

Ha már mind a 10 kedvenctárhely foglalt, és Ön egy további adót szeretne kedvencként elmenteni, válasszon ki egy olyan kedvenctárhelyet, amely már foglalt. Ezt felülírhatja az új adóval.

6.6 DRC (Dynamic Range Control)

A DAB-hálózatban néhány rádióadónál hangerő szabályozás van, ami a lejátszás során aktívan működik. Ha hirtelen megnő a hangerő, a DRC magától lejjebb szabályozza. Hirtelen halkabb hangerőnél pedig a DRC automatikusan megnöveli azt. Ugyanez történik, ha a lejátszás hirtelen csendesebbé válik. A rádió ismét felerősíti a hangerőt.

DRC high:

A különböző hangerők teljes összehangolása. Erős tömörítés, hallhatóan csökkentheti egy zenemű dinamikáját.

DRC low:

A különböző hangerők részleges összehangolása. Finom, túl sok dinamikus veszteség nélkül.

DRC off:

Nincs kiegyenlítés.

A következőképpen járjon el, a beállítás végrehajtásához:

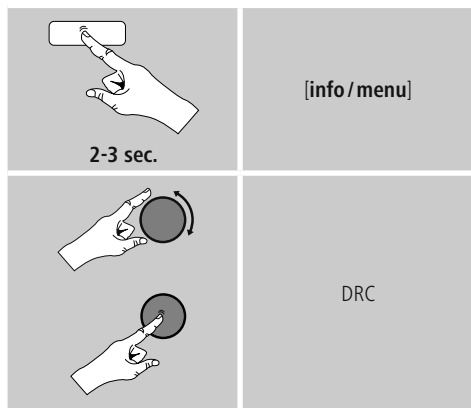

7. FM

[mode] gomb ismételt nyomogatásával aktiválja a FM üzemmódot a rádión:

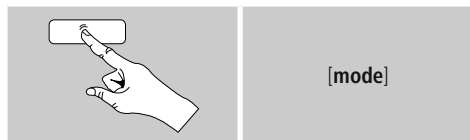

FM üzemmódban a kijelző jobbra fent a FM feliratot mutatja.

7.1 Keresési beállítás

A keresési beállítás segítségével megadhatja, hogy a gyenge jelerősségű adók automatikus keresés közben figyelmen kívül legyenek-e hagyva.

A következőképpen járjon el:

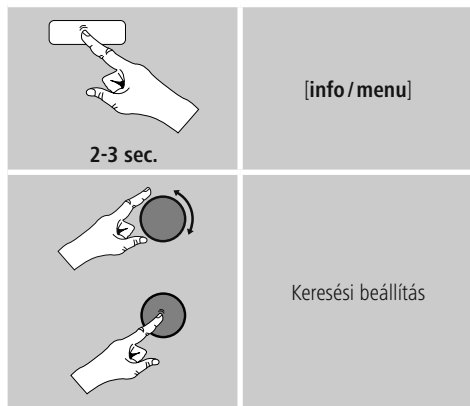

Válassza a Strong stations only, hogy az automatikus keresés csak az erős jellel rendelkező adóknál álljon meg. Ellenkező esetben, az adókeresés minden adónál megáll, amelyre jel érkezik.



7.2 Automatikus adókeresés

Az automatikus adókeresés indításához nyomja meg az [scan].

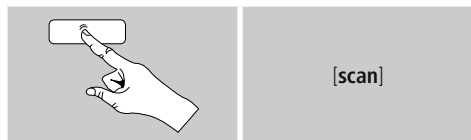

- Ha megtalál egy adót, a rádió megáll és a lejátszás beindul.
- Ha ismét megnyomja a [scan] gombot, a keresési folyamat folytatódik, míg meg nem találja a következő adót.

7.3 Kézi adókeresés

A kézi hangolásnál lehetősége van arra, hogy maga állítsa be a kívánt frekvenciát és hogy olyan adót fogjon, amelynek jele az automatikus adókeresés során túl gyenge volt és ezért figyelmen kívül lett hagyva.

- Tekerje a [select/snooze/- tune +] gombot addig (bal: - 0,05MHz/ jobb: 0,05 MHz), amíg a kívánt frekvencia megjelenik. Várjon egy pillanatot, és a kapott adásjel lejátszása elkezdődik.

7.4 Kedvencek

Kedvenc adóit 30 tárhelyre mentheti el, így ezeket közvetlenül és gyorsan elérheti.

7.4.1 Kedvencek mentése

SÁllítsa be az adót, amelyet rögzíteni szeretne valamelyik tárhelyre.

Ha elkezdődik az adás, nyomja meg és tartsa lenyomva a rádió elülső részén lévő [memory] gombot.

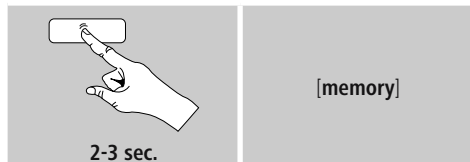

- Az [select/snooze/- tune +] gomb elforgatásával válthat a tárhelyek között (1 és 10 között).
- Az [select/snooze/- tune +] gomb megnyomásával az adót elmentheti a kívánt kedvenctárhelyre.

7.4.2 Kedvencek előhívása

A [memory] gomb megnyomásával megnyithatja a kedvencek tárhelyeit kilistázó áttekintési ablakot.

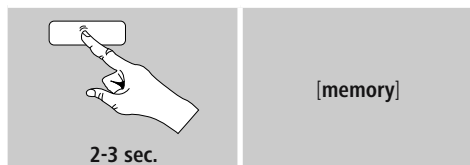

Az [enter/navigate] gomb segítségével válasszon a Kedvencek közül.

Hivatkozás

A Kedvencek nem törölhetők.

Ha már mind a 10 kedvenctárhely foglalt, és Ön egy további adót szeretne kedvencként elmenteni, válasszon ki egy olyan kedvenctárhelyet, amely már foglalt. Ezt felülírhatja az új adóval.

7.5 Hangbeállítás

Egyes adóknál ez enyhe minőségi javuláshoz vezethet, ha egy gyengén fogható adót monóban játszunk le. Ezt a funkciót a menüben aktiválhatja (Forced mono) és a rádió ezt követően gyenge jelminőségénél automatikusan monovételre áll át. Ennek az opciónak a megváltoztatásához a következőképpen járjon el:

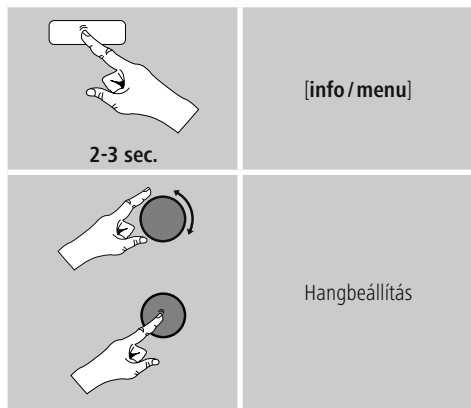

8. Ébresztő

Hivatkozás

Mivel bekapcsolt ébresztő esetén fokozott áramigény jellemző, az ébresztő csak hálózatról üzemeltetve konfigurálható. Az ébresztő funkció nem használható akkumulátoros üzemben.

A rádión két egyénileg beállítható ébresztési idő érhető el.

8.1 Beállítások

Az ébresztőbeállítások a következőképpen végezhetők el:

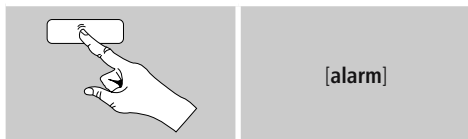

Az 1. ébresztő és a 2. ébresztő funkció azonosan van konfigurálva, és két különálló ébresztési idő elmentését teszik lehetővé. Válassza ki az 1. vagy 2. riasztást – ehhez nyomja meg többször a **[alarm]** gombot, majd erősítse meg a választást a **[select/snooze/ - tune +]** gombbal –, és állítsa be az alábbi adatokat az **[select/snooze/ - tune +]** gomb segítségével:

Idő:

Először válassza ki az ébresztési időnél az órát, majd a percet.

Duration:

Lehetőségénél válasszon ki egy időtartamot (15/30/45/60/90 perc). A riasztás a kiválasztott időintervallumban végig aktív marad.

Source:

Adja meg, hogy hangjelzés (Buzz), DAB vagy FM segítségével szeretné-e az ébresztést.

Program:

Adja meg az DAB/ FM kiválasztásakor, mely adó ébressze önt. 10 kedvenc mentett hely vagy az Last listened.

Módot:

Válassza ki, hogy mikor kapcsoljon be az ébresztő:
→ Daily - Once - Weekdays - Weekends

Dátum:

Az Once lehetőségénél adja meg a dátumot az egyszeri ébresztéshez.

Hangerő:

Válassza ki az ébresztés kívánt hangerejét. Ennél a beállításnál nem számít, hogy a rádiót utoljára milyen hangerővel hallgatta.

Mentés:

Válassza ki Off/ On az ébresztési beállításokat gombbal fejezheti be.



Hivatkozás

Javasoljuk, hogy engedélyezze az automatikus időfrissítést. Így az időpont az áramellátás megszakadása (pl. (áramkimaradás) esetén is újból aktualizálódik.

8.2 Ébresztő bekapcsolása/ kikapcsolása

- A beállítások On gombbal történő nyugtázásával kapcsolja be az ébresztőt.
- A beállítások Off gombbal történő kikapcsolásához kapcsolja be az ébresztőt.

8.3 Ébresztő bekapcsolása/ kikapcsolása készenléti üzemmódban

- Készenléti üzemmódban nyomja meg a **[alarm]** gombot az ébresztő aktuális tevékenységének megjelenítéséhez.
- Nyomja meg újra a **[alarm]** gombot, vagy forgassa el a **[select/snooze/- tune +]**, gombot az 1. ébresztő és/ vagy a 2. ébresztő bekapcsolásához/kikapcsolásához.
- Nyomja meg a **[select/snooze/- tune +]**, gombot a beállítás megerősítéséhez.

8.4 Kilépés az ébresztőből/ szundítás

- Az ébresztő megszólalása után az ébresztőt a **[standby/- volume +]**, gomb megnyomásával állíthatja le.
- A szundítás bekapcsolásához nyomja meg többször a **[select/snooze/- tune +]**, gombot.
- Az ébresztő a kiválasztott időtartam alatt (5/10 perc) ki lesz kapcsolva, majd még egyszer megszólal.
- Ha a riasztás nem kapcsolják ki, a rádió a beállított időintervallum (időtartam) lejárta után automatikusan készenléti üzemmódra vált.

9. Időzítő

A rádió időzítőfunkcióval rendelkezik, amely a készüléket egy meghatározott idő lejárta követően készenléti üzemmódba kapcsolja.

- A kívánt időtartam beállításához (Ki/15/30/45/60/90 perc) nyomja meg többször a **[select/snooze/- tune +]**, gombot.

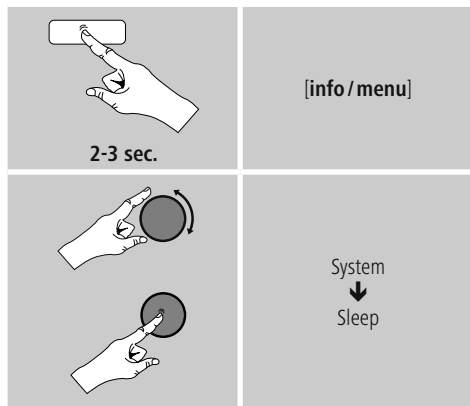

- Ha a beállított időtartam lejárt, a rádió készenléti üzemmódba kapcsol.
- A rádió újbóli bekapcsolásához nyomja meg a **[standby/- volume +]**, gombot.

10. Egyéb beállítások

10.1 Hangszínszabályzó

A hangszínszabályzó segítségével a rádió hangképét a basszusintenzitás és a magasság beállításával a saját igényeire szabhatja.

Kiválaszthatja a különböző műfajokhoz előre konfigurált profilt.

- A hangszínszabályzót az alábbi módon kezelheti:

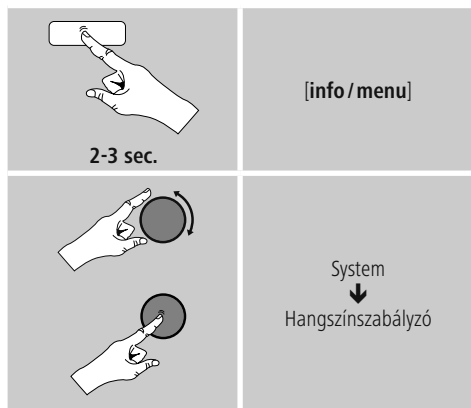

- A **[select / snooze / - tune +]** gombbal válasszon egyet az előre konfigurált profilok közül.
- Ha beállítás alatt lejátszás is van, a változásokat a hangon közvetlenül hallja.
- Erősítse meg a beállítást a **[select / snooze / - tune +]** gomb ismételt megnyomásával.

10.2 Idő-/ Dátumbeállítások

Az idő-/ dátumbeállítások a következőképpen végezhetők el:

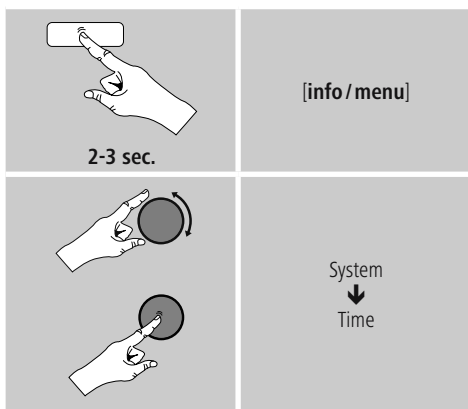

Set Time/ Date

Állítsa be a dátumot (DD-MM-YYYY/MM-DD-YYYY) és az időpontot (óó:pp) manuálisan az **[select / snooze / - tune +]** segítségével.

Autoupdate

• Update from FM/ Update from DAB

Az FM/DAB/DAB+ rádióhálózaton keresztüli automatikus frissítéssel az időt és a dátumot a műsorszolgáltató adja meg és a készülék dolgozza fel. Az ilyen forráson keresztüli beállításkor a legmagasabb a biztosíték arra, hogy akár áramszünet után is a helyes idő lesz beállítva és a mentett ébresztőidők is megmaradnak.

• Update from Any

Javasoljuk, hogy ezt a beállítást (Update from FM és DAB) használja az automatikus aktualizáláshoz.

• No update

Az időpontot és a dátumot (DD-MM-YYYY/MM-DD-YYYY) manuálisan kell beállítani, mert nem áll át automatikusan.



Format

• Set 12/24 hour

Válasszon a 12 vagy a 24 órás formátum között.

• Set date format

Válasszon a DD-MM-YYYY vagy a MM-DD-YYYY dátums formátum között.

10.3 Háttérvilágítás

Manual settings

Lehetősége van arra, hogy az egyes üzemmódokhoz (üzemmód, készenléti üzemmód) külön háttérvilágítást állítson be.

A következőképpen járjon el:

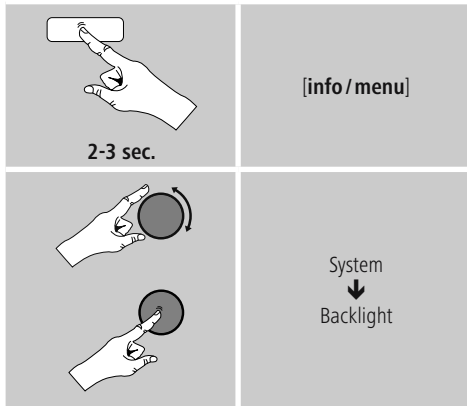

- Üzemmód (Power on) és készenléti (Standby) esetén különböző világossági szintek közül választhat.
- Ha a rádió készenléti üzemmódban van, nyomja meg bármelyik gombot (kivéve a [standby/- volume +], gombot), és a kb. 10 másodperc múlva az adott üzemmódnál állítsa be a kijelző világossági szintjét.

10.4 Gyári beállítás

A rádió gyári beállításra (állapot a kiszállításkor) való visszaállításához az alábbiak szerint járjon el:

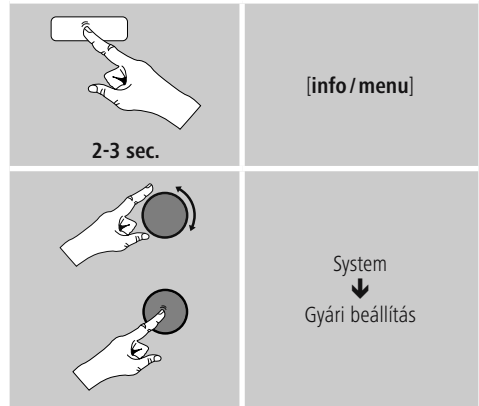

A rádió gyári beállításainak visszaállításához a következő kérdésnél az Yes lehetőséget válassza. Ezzel minden elvégzett beállítás törlődik.

Hivatkozás

- A problémák és a hibás funkciók a gyári beállítások visszaállításával feltehetően helyrehozhatók.
- Viszont minden előzetes beállítás, mint például kedvencek és a adólista visszavonhatatlanul törlődnek.

10.5 Információk/ Szoftver változat

Um die Softwareinformationen des Radios abzurufen, gehen Sie wie folgt vor:

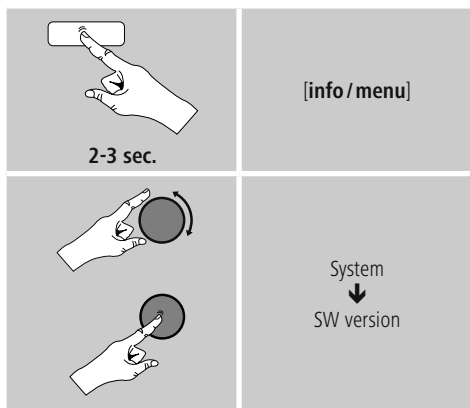

11. Karbantartás és ápolás

- Ezt a terméket csak szöszmentes, kissé benedvesített kendővel tisztítsa, és ne használjon agresszív tisztítószert.
- Amennyiben a terméket hosszabb ideig nem használja, kapcsolja ki a készüléket és válassza le az elektromos hálózatról. Tárolja tiszta, száraz, közvetlen napfénytől védett helyen.

12. Szavatosság kizárása

A Hama GmbH & Co. KG semmilyen felelősséget vagy szavatosságot nem vállal a termék szakszerűtlen telepítéséből, szereléséből és szakszerűtlen használatából, vagy a kezelési útmutató és/vagy a biztonsági előírások be nem tartásából eredő károkért.

13. Szerviz és támogatás

Kérjük, hogy a termékkel kapcsolatos kérdéseivel forduljon a Hama terméktanácsadáshoz.

Közvetlen vonal Közvetlen vonal:

+49 9091 502-115 (Deu/Eng)

További támogatási információt itt talál:

www.hama.com

14. Ártalmatlanítási előírások

Környezetvédelmi tudnivalók:



Az európai irányelvek 2012/19/EU és 2006/66/EU ajánlása szerint, a megjelölt időponttól kezdve, minden EU-s tagállamban érvényesek a

következők: Az elektromos és elektronikai készülékeket és az elemeket nem szabad a háztartási szemétkébe dobni! A leselejtezett elektromos és elektronikus készülékeket és elemeket, akkumulátorokat nem szabad a háztartási szemétkébe dobni. Az elhasznált és működésképtelen elektromos és elektronikus készülékek gyűjtésére törvényi előírás kötelez mindenkit, ezért azokat el kell szállítani egy kijelölt gyűjtő helyre vagy visszavinni a vásárlás helyére. A termék csomagolásán feltüntetett szimbólum egyértelmű jelzést ad erre vonatkozóan a felhasználónak. A régi készülékek begyűjtése, visszaváltása vagy bármilyen formában történő újra hasznosítása közös hozzájárulás környezetünk védelméhez.



hama®

Hama GmbH & Co KG
86652 Monheim/Germany
www.hama.com

All listed brands are trademarks of the corresponding companies. Errors and omissions excepted, and subject to technical changes. Our general terms of delivery and payment are applied.

00054827/09.16