

00054826
(DR1510)

hama®

THE SMART SOLUTION

Digital Radio

Digitalradio

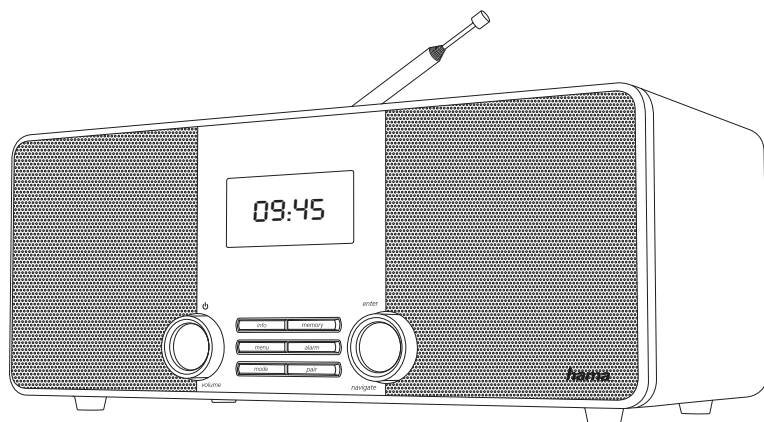

Operating Instructions / Bedienungsanleitung / Mode d'emploi / Instrucciones de uso /
Руководство по эксплуатации / Istruzioni per l'uso / Gebruiksaanwijzing / Οδηγίες χρήσης / Instrukcja obsługi /
Használati útmutató / Návod k použití / Návod na použitie / Manual de instruções / Kullanma kılavuzu /
Manual de utilizare / Bruksanvisning / Käyttöohje / Работна инструкция / Betjeningsvejledning / Manuelt stasjonssøk

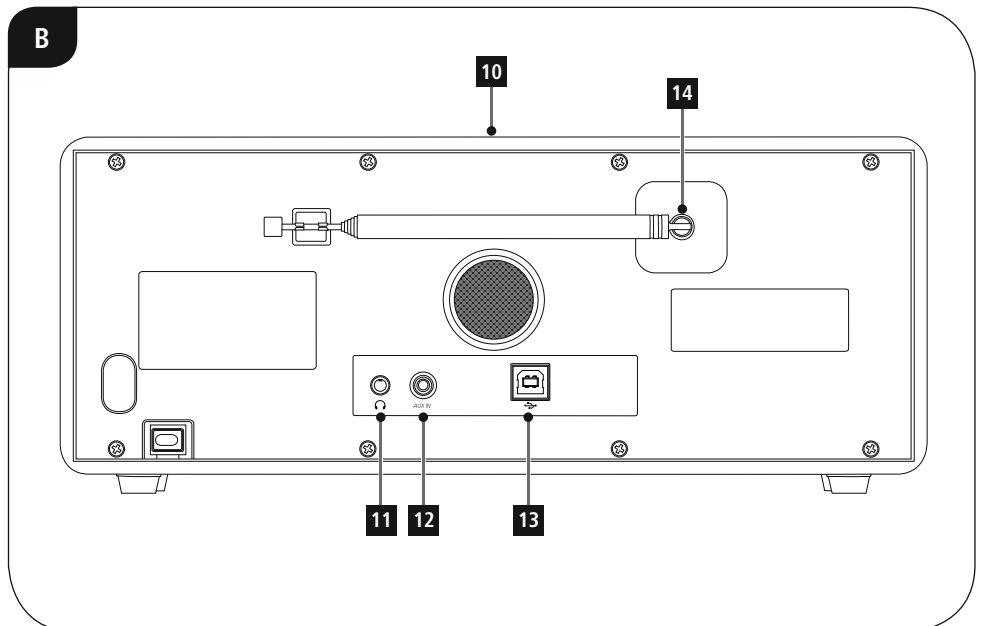
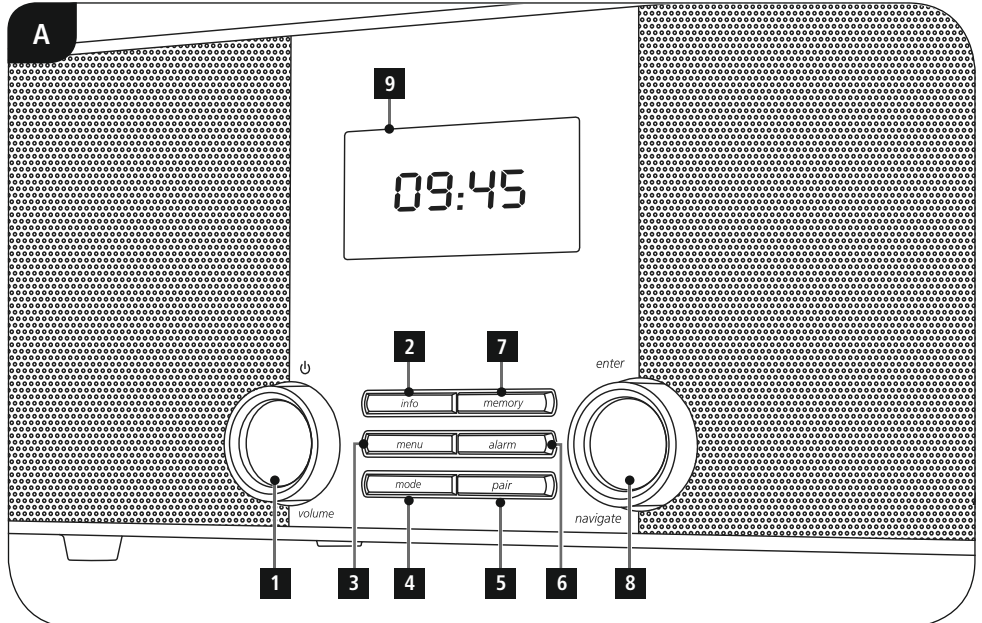

 Tekniska data

Radiomottagare	DAB ✓	DAB+ ✓	FM ✓	Internet -	Spotify -
Anslutnings- möjligheter	Bluetooth v. 3.0 (A2DP, AVRCP)				
Bildskärm	2.8" 2x16 Icon LCD				
Kryptering	WEP, WPA, WPA2, WPS				
Högtalare	6W RMS (2 x 3W)				
Impedans	4 ohm 3" Speaker				
Strömingång	110-240 V ~ 50-60 Hz				
Frekvensområde	DAB/DAB+: 174-240 MHz		FM: 87.5-108 MHz		
Känslighet	DAB/DAB+: -97 ~ 99 dBm		FM: -105 ~ 109 dBm		
Strömförbrukning	Drift	12 W	Standby	~ 1 W	
Anslutningar	Aux in, 3.5 mm Earphone Jack, USB-uttag för uppdatering av fast program				
Favoriter	DAB/DAB+: 30	FM: 30			
Format	DAB: MP2, AAC	Bluetooth AAC, SBC			
UI-språk	Engelska, Danska, Nederländska, Finska, Franska, Tyska, Italienska, Norska, Polska, Svenska, Slovakiska, Tjeckiska				
Förpackningens innehåll	Quick Guide/ Kurzanleitung				
Storlek (BxHxD)	293 x 122 x 160 mm				
Vikt	1800 g				

Manöverelement och indikeringar

A: Framsida radio		
1	[volume / 	Vrid: Volymreglering Tryck: Strömbrytare
2	[info]	Öppna mer information
3	[menu]	Direktåtkomst till menyn / Upp en nivå i menyn
4	[mode]	Växla driftläge (Bluetooth, DAB, FM, Aux in)
5	[pair]	Direktåtkomst till parkopplingsläge
6	[alarm]	Direktåtkomst till inställningar för väckarklocka
7	[memory]	Lista/ spara favoriter
8	[enter/ navigate]	Vrid: Välj Tryck: Bekräfta
9		2.8" LCD
10	[ ZZz]	Aktivera snooze

B: Baksida radio		
11		Uttag för hörlurar
12		AUX IN uttag
13		UPDATE PORT uttag
14		Antenn*

1. Förklaring av varningssymboler och anvisningar	5
2. Förpackningens innehåll	5
3. Säkerhetsanvisningar	5
4. Information och anvisningar inför idrifttagning	6
5. Idrifttagande	6
5.1 Radio – Anslutning och uppstart	6
5.2. Allmänna anvisningar för användning	6
5.3 Första idrifttagning	7
6. DAB	7
6.1 Sökning/automatisk sökning	7
6.2 Manuell kanalsökning	7
6.3 Kanallista	8
6.4 Rensa kanallista	8
6.5 Favoriter	9
6.5.1 Spara favoriter	9
6.5.2 Öppna favoriter	9
6.6 DRC (Dynamic Range Control)	9
7. FM	10
7.1 Sökinställning	10
7.2 Automatisk kanalsökning	10
7.3 Optimera mottagning	10
7.4 Favoriter	10
7.4.1 Spara favoriter	10
7.4.2 Öppna favoriter	11
7.5 Ljudinställning	11
8. Auxiliary Input	11
9. Bluetooth	11
9.1 Bluetooth första anslutning (parkoppling)	12
9.2 Automatisk Bluetooth förbindelse (efter genomförd parkoppling)	12
10. Snooze	12
11. Väckarklocka	13
11.1 Inställningar	13
11.2 Aktivera/ deaktivera väckarklocka	13
11.3 Aktivera/ deaktivera väckarklocka i standbyläge	13
11.4 Avsluta väckarklocka/ snooze	13
12. Systeminställningar	14
12.1 Equalizer	14
12.2 Tidsinställningar	14
12.3 Språk	15
12.4 Fabriksinställningar	15
12.5 Uppdatering av programvara	15
12.6 Info	15
12.7 Bakgrundsbelysning	15
12.8 AUX: Auto-standby	16
13. Underhåll och skötsel	16
14. Garantifriskrivning	16
15. Service och support	16
16. Kasseringsinformation Miljöskydd:	16
17. Försäkran om överensstämmelse	16

Menystruktur

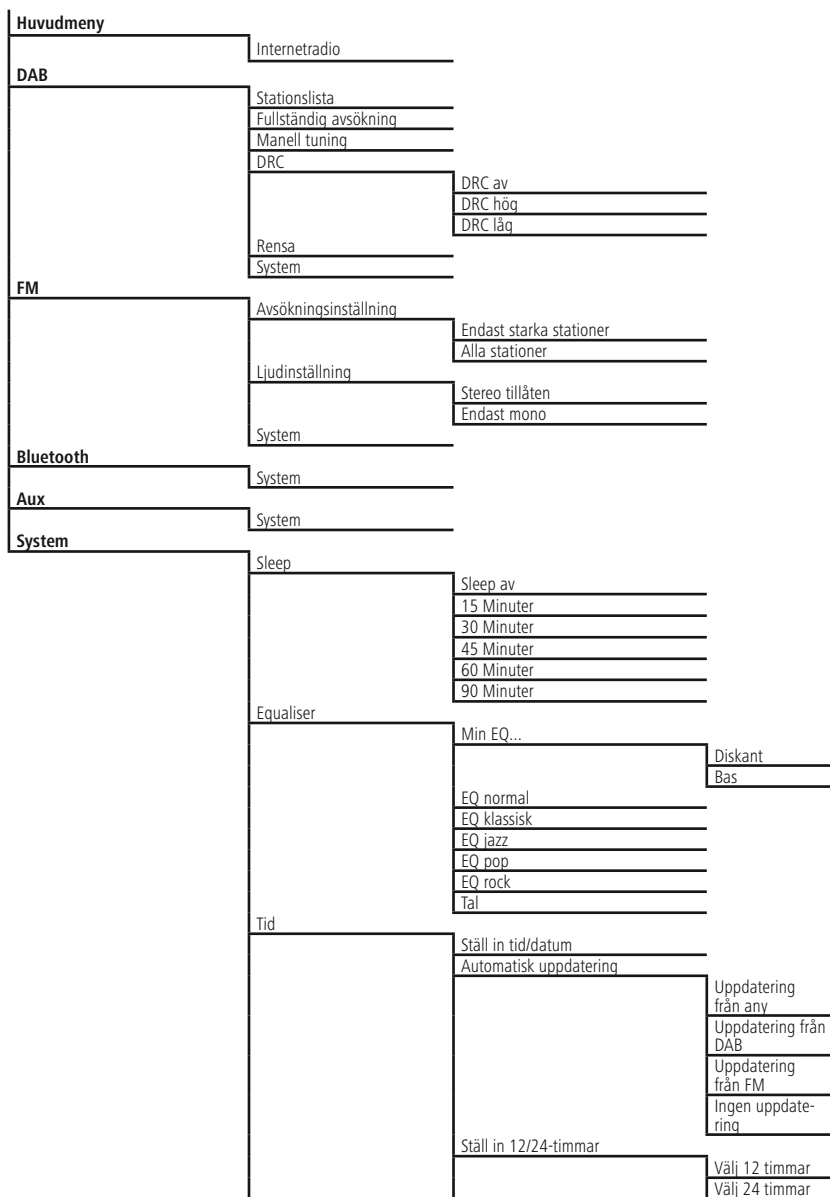

	Ställ in datumformat	DD-MM-ÅÅÅÅ MM-DD-ÅÅÅÅ
Bakgrundsljus	Power on	Låg Hög
	Standby	Låg Medium Hög
Språk		
Återställ fabriksinställningar		
Uppgradering av programvara		
Programversion		

Tack för att du valt att köpa en Hama produkt. Ta dig tid och läs först igenom de följande anvisningarna och hänvisningarna helt och hållet. Förvara sedan den här bruksanvisningen på en säker plats för att kunna titta i den när det behövs. Om du gör dig av med apparaten ska du lämna bruksanvisningen till den nya ägaren.

1. Förklaring av varningssymboler och anvisningar

Varning

Används för att markera säkerhetshänvisningar eller för att rikta uppmärksamhet mot speciella faror och risker.

Information

Används för att markera information eller viktiga anvisningar.

Fara för elektrisk stöt

Denna symbol hänvisar till fara vid beröring av oisolerade produktdelar som kan ha en så pass hög spänning att det finns risk för elektrisk stöt.

2. Förpackningens innehåll

- Digitalradio DR1510
- Snabbguide/bruksanvisning

3. Säkerhetsanvisningar

- Produkten är avsedd för privat hemanvändning, inte yrkesmässig.
- Skydda produkten mot smuts, fukt och överhettning och använd den bara inomhus.
- Denna produkt ska, som alla elektriska produkter, förvaras utom räckhåll för barn!
- Tappa inte produkten och utsätt den inte för kraftiga vibrationer.
- Använd inte produkten utanför de kapacitetsgränser som är angivna för den i tekniska data.
- Det är viktigt att barn hålls borta från förpackningsmaterialet. Det finns risk för kvävning.
- Kassera förpackningsmaterialet direkt enligt de lokalt gällande reglerna för kassering.
- Förändra ingenting på produkten. Då förlorar du alla garantianspråk.

Fara för elektrisk stöt

- Öppna inte produkten och använd den inte mer om den är skadad.
- Använd inte produkten om AC-adaptern, adapterkabeln eller elsladden är skadade.
- Försök inte utföra service på produkten själv eller reparera den. Överlåt allt servicearbete till kompetent fackpersonal.



4. Information och anvisningar inför idrifttagning

i Information – Optimera mottagning

- Observera att:
- Dra alltid ut antennen helt.
- Rikta antennen vertikalt för bättre mottagning.
- Prova vid behov olika platser för att uppnå bästa möjliga mottagning.

5. Idrifttagande

5.1 Radio – Anslutning och uppstart

Anslut nätkabeln till ett korrekt installerat och lätt åtkomligt eluttag. Nätdaptern är avsedd för nätspänning på 100 - 240 V och kan därför användas i nästan alla växelströmsnät. Tänk på att du kan behöva en adapter i det aktuella landet. Du hittar ett passande urval av produkter på www.hama.com.

i Information

- Använd endast produkten när den är ansluten till ett godkänt eluttag.
- Om grenuttag används, var noga med att de anslutna förbrukarna inte överskrider tillåten total effektförbrukning.
- Eluttaget måste alltid vara lätt att nå.
- Koppla bort produkten från elnätet om den inte ska användas under en längre tid.

När produkten har kopplats in i eluttaget påbörjas initialiseringen.

5.2. Allmänna anvisningar för användning



i Bruksanvisning

- Vid val bland olika knappar (t.ex. **Ja** eller **Nej**) är den valda knappen märkt med < >.
- I menyer där man kan välja bland flera alternativ (t.ex. DRC, Språk) är aktuellt valt alternativ märkt med *.

Navigation und Steuerung

- Genom att vrida på **[enter/navigate]** väljer man enskilda menypunkter.
- Valet bekräftas genom att trycka på **[enter/navigate]**.

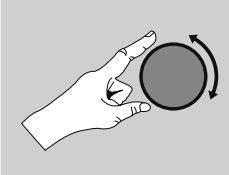
Denna process förtydligas med följande symboler i denna bruksanvisning.

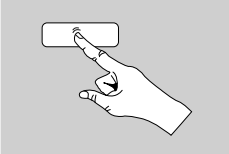
Val (navigate)	Bekräfta (enter)
	
	Vissa funktioner kan öppnas via snabbvalsknappar. Denna symbol anger att en snabbvalsknapp har tryckts ner.

Bläddra efter tryck på en snabbvalsknapp med **[enter/navigate]** genom de menypunkter som erbjuds.

Justera volymen/ mute

- Genom att vrida på **[volume / ⏻]** höjer (höger) eller sänker (vänster) man volymen.

Ytterligare information

Genom att trycka på **[info]** visas – beroende på driftläge samt respektive kanaler – ytterligare information.

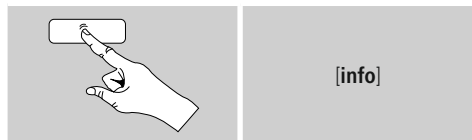

- **Beskrivning**
Information om radiokanal, aktuellt program, innehåll, ämnen etc.
- **Programmets genre/land**
Kanalens genre (musikstil) och land/region visas.
- **Bitfrekvens**
Den aktuella digitala bitfrekvensen för kanalen som tas emot visas
- **Codec**
Uppgift om kodningsprocedur för digitalisering av data och signaler, t.ex. MP3, WMA.
- **Avkänningshastighet**
Uppgift om avkänningshastigheten (samplingfrekvens/samplingshastighet/avkänningsfrekvens), som anger hur ofta ljudsignalen avläses under en viss tid.
- **Uppspelningsbuffert**
Signalstyrkan för kanalen som tas emot anges genom längden på den visade balken.
- **Dagens datum**
- **Tid**
- **Signal error**
- **Tjänsten ej tillgänglig**
Visas om ingen DAB-mottagning finns.

Till-/ frånkoppling/ standby

- Tryck på **[volume / ⏻]**, för att sätta på eller stänga av radion (standby).
- Koppla bort apparaten från strömförsörjningen för att stänga av den helt.

5.3 Första idrifttagning

Vid första start startas automatisk kanalsökningen i driftläge DAB. Som standard startar radion med engelska som menyspråk. Önskat språk kan ställas in enligt beskrivningen i **12.3. Språk**.

6. DAB

Radion tar emot alla vanliga digitalradiofrekvenser i området 174 MHz-240 MHz (band III, kanal 5A till 13F).

- Genom att trycka på **[mode]** upprepade aktivera gånger driftläge **DAB** på radion:



6.1 Sökning/automatisk sökning

Den automatiska DAB-kanalsökningen söker igenom DAB-band III efter tillgängliga kanaler. Efter sökningen sparas alla kanaler som tas emot felfritt alfabetiskt.

Kanaler som hittats tidigare men inte den här gången får ett "?" framför namnet i kanallistan. Den automatiska DAB-kanalsökningen startar automatiskt första gången DAB-läget startas. På displayen visas **Söker...** och en förloppsindikator.

Gör så här om du vill söka igen:

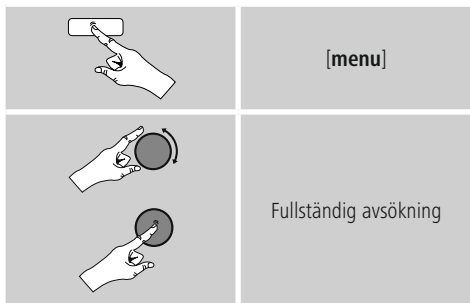

6.2 Manuell kanalsökning

Med den manuella sökningen kan du söka efter frekvenser och kanaler. Använd denna funktion för att välja en kanal direkt vars frekvens är känd men som inte hittades vid kanalsökningen.



Gör på följande sätt och välj ur frekvensområdet 5A till 13F:

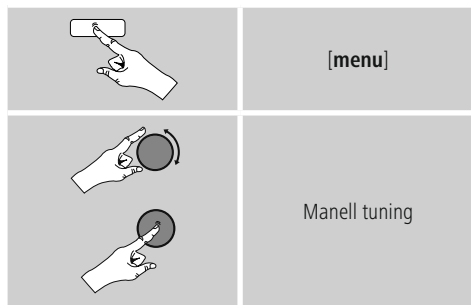

Stapeln visar relativ mottagningsstyrka. Markeringen inuti stapeln anger det värde som krävs för att mottagningen ska kunna ske utan störningar. Om detta värde inte nås (stapeln är tom) är mottagningsstyrkan på denna kanal inte tillräcklig.

Information

- DAB/DAB+ medger överföring av flera kanaler till ett frekvensblock. Om du sorterar efter ensemble visas kanaler efter fördelningen på frekvensblocken.

6.3 Kanallista

Kanallistan kan när som helst öppnas i DAB-läget. Detta kan göras på två sätt.

a) Vrid på **[enter/navigate]** om du redan lyssnar på en kanal.

b)

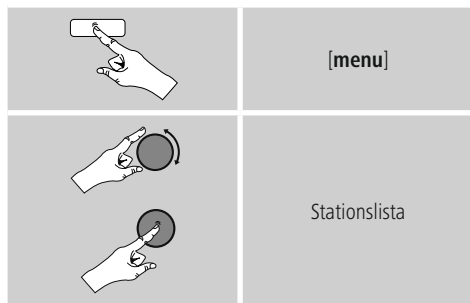

6.4 Rensa kanallista

Gör så här för att ta bort kanaler som inte kan tas emot ur kanallistan:

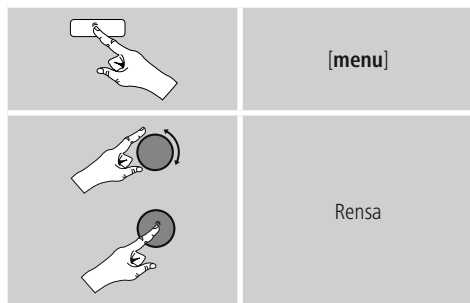

Alla kanaler som aktuellt inte kan tas emot raderas ur kanallistan när man bekräftar frågan med **Ja**.



6.5 Favoriter

Du kan spara dina favoritkanaler på 30 favoritlagringsplatser för komma åt dem snabbt.

6.5.1 Spara favoriter

- Ställ in den kanal som du vill spara som favorit.
- Om kanalen spelas trycker man på och håller knappen **[memory]** på radions framsida intryckt.



Efter 2 sekunder öppnas en översikt med lediga favoritlagringsplatser.

- Genom att vrida på **[enter/navigate]** växlar man mellan lagringsplatserna (1 till 30).
- Tryck på **[enter/navigate]** för att spara kanalen på önskad favoritlagringsplats.

6.5.2 Öppna favoriter

Tryck på **[memory]** för att öppna översikten med favoritlagringsplatserna.



Välj en av favoriterna med hjälp av **[enter/navigate]**.

Information

Favoriter kan inte raderas.

Om alla 30 favoritlagringsplatser är upptagna och du vill lägga till ytterligare en kanal som favorit måste du välja en redan upptagen favoritlagringsplats. Denna skrivs då över med den nya kanalen.

6.6 DRC (Dynamic Range Control)

Vissa radiokanaler i DAB-nätverk stödjer en volymkontroll som ingriper aktivt under uppspelningen. Om volymen plötsligt höjs sänker DRC volymen igen automatiskt. Om volymen plötsligt sänks höjer DRC volymen igen automatiskt. Samma sak sker när uppspelningen plötsligt blir lägre. Radion höjer då volymen igen.

DRC hög: fullständig anpassning av de olika volymerna. Kraftig komprimering kan minska en låts dynamik hörbart.

DRC låg: delvis anpassning av de olika volymerna. Mer subtilt ljud utan för kraftiga försämringar av dynamiken.

DRC av: ingen anpassning.

Gör på följande sätt för att ställa in:

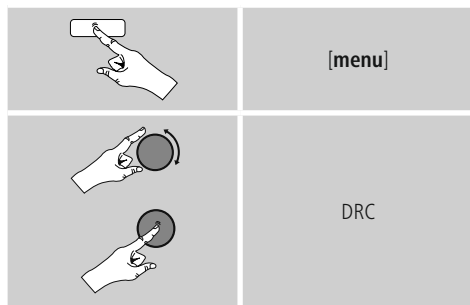

7. FM

Genom att trycka på **[mode]** upprepede aktivera gånger driftläge **FM** på radion:



7.1 Sökinställning

Med hjälp av sökinställningen kan man bestämma om ingen hänsyn ska tas till kanaler med svag signalstyrka vid den automatiska sökningen. Gör så här:

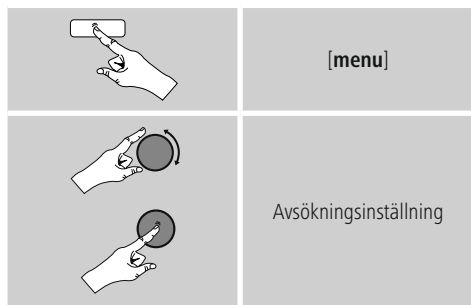

- Välj Endast starka stationer för att endast stanna vid kanaler med kraftig signal vid den automatiska sökningen. I annat fall stannar sökningen vid alla kanaler som har en signal.

7.2 Automatisk kanalsökning

- Tryck på **[enter/navigate]** tills den automatiska kanalsökningen startar.
- När en kanal hittas stoppar radion sökningen och börjar spela den.
- Tryck på **[enter/navigate]** igen för att fortsätta sökningen tills nästa kanal hittas.

7.3 Optimera mottagning

Vid manuell kanalsökning kan du själv ställa in frekvens och ta emot kanaler vars signal var för svag vid den automatiska kanalsökningen och därför inte togs hänsyn till.

- Vrid på **[enter/navigate]** (vänster: - 0,05 MHz/ höger : + 0,05 MHz) tills önskad frekvens visas. Vänta ett ögonblick så börjar uppspelningen av den mottagna kanalsignalen.

7.4 Favoriter

Du kan spara dina favoritkanaler på 30 favoritlagringsplatser för komma åt dem snabbt.

7.4.1 Spara favoriter

- Ställ in den kanal som du vill spara som favorit.
- Om kanalen spelas trycker man på och håller knappen **[memory]** på radions framsida intryckt.



Efter 2 sekunder öppnas en översikt med lediga favoritlagringsplatser.

- Genom att vrida på **[enter/navigate]** växlar man mellan lagringsplatserna (1 till 30).
- Tryck på **[enter/navigate]** för att spara kanalen på önskad favoritlagringsplats.

7.4.2 Öppna favoriter

Tryck på **[memory]** för att öppna översikten med favoritlagringsplatserna.



Välj en av favoriterna med hjälp av **[enter/navigate]**.

i Information

Favoriter kan inte raderas.

Om alla 30 favoritlagringsplatser är upptagna och du vill lägga till ytterligare en kanal som favorit måste du välja en redan upptagen favoritlagringsplats. Denna skrivs då över med den nya kanalen.

7.5 Ljudinställning

Vissa kanaler med svag signal kan tas emot bättre i monokvalitet. Den här funktionen kan aktiveras (**Endast mono**) i menyn och radion övergår då automatiskt till monomottagning vid dålig mottagning. Gör på följande sätt för att ändra inställningen:

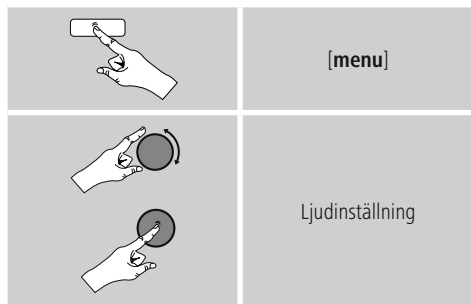

8. Auxiliary Input

Via den analoga ljudingången (AUX IN-port) kan mobila slutapparater (t.ex. smartphone, surfplatta, MP3-spelare etc.) anslutas till radion och ljudfilerna spelas upp via radion.

- Genom att trycka på **[mode]** upprepade gånger aktivera driftläge AUX på radion:



- Anslut den mobila slutapparaten till radios ljudingång (AUX IN-port) med hjälp av en 3,5 mm ljudkabel (teleplugg).
- Starta och styr ljuduppspelningen via den anslutna slutapparaten.

9. Bluetooth

Via Bluetooth kan du ansluta dina enheter till radion och använda dem som uppspelningsenhet. Uppspelningen styrs då direkt från din enhet. Volymen kan även regleras på själva radion.

i Information – Bluetooth

- Kontrollera att den mobila slutapparaten (mobiltelefon etc.) är Bluetooth kompatibel.
- Observera att räckvidden för Bluetooth är max. 10 meter utan hinder som väggar, människor etc.
- Anslutningen kan störas av andra Bluetooth enheter/ anslutningar i närheten.
- Radion kan bara anslutas till en enhet i taget.
- Tänk på att kompatibiliteten beror på stödda Bluetooth profiler och på vilken Bluetooth version som används. (se: Tekniska data, användarhandboken för den använda enheten)

Genom att trycka på **[mode]** upprepade gånger aktivera driftläge Bluetooth på radion:



9.1 Bluetooth första anslutning (parkoppling)

- Säkerställ att den Bluetooth kompatibla slutapparaten är påslagen och att Bluetooth är aktiverat.
- Tryck på, och håll inne, **[pair]** för att göra radion synlig för andra enheter. På displayen visas Bluetooth discoverable.



- Öppna Bluetooth inställningarna på slutapparaten och vänta tills **DR1510** visas i listan över hittade Bluetooth apparater.
- Starta eventuellt sökningen efter Bluetooth enheter på din enhet.
- Välj **DR1510** och vänta tills radio visas som ansluten i Bluetooth inställningarna för slutapparaten.
- På radions display visas även din enhet som ansluten.
- Starta och styr ljuduppspelningen via den slutapparaten.

i Information – Bluetooth lösenord

Vissa slutapparater kräver ett lösenord för att upprätta anslutningen till en annan Bluetooth apparat.

- Ange för anslutning till radio lösenordet **0000** om slutapparaten begär ett lösenord.

9.2 Automatisk Bluetooth förbindelse (efter genomförd parkoppling)

- Enheter som redan parkopplats med radion sparas automatiskt på radion.
- Om enheten parkopplas med radion för första gången, gör på det vis som beskrivs i **9.1. Bluetooth första anslutning (parkoppling)**.
- Säkerställ att den Bluetooth kompatibla slutapparaten är påslagen och att Bluetooth är aktiverat.
- Tryck upprepade gånger på **[pair]** tills enheten som du vill parkoppla med radion visas.
- Förbindelsen upprättas automatiskt.
- Eventuellt kan du öppna Bluetooth-inställningarna på din enhet och välja **DR1510**.
- Starta och styr ljuduppspelningen via den slutapparaten.

i Information – Anslutning påverkad

Om den första anslutningen mellan radio och enhet lyckas sker anslutningen därefter automatiskt. Om Bluetooth anslutningen inte återupprättas automatiskt, kontrollera följande punkter:

- Kontrollera i Bluetooth inställningarna för enheten om **DR1510** är ansluten. Om inte, upprepa de steg som anges under Bluetooth första anslutning.
- Kontrollera att enheten och radion befinner sig närmare än 10 meter från varandra. Om så inte är fallet, flytta apparaterna närmare varandra.
- Kontrollera om räckvidden påverkas av hinder. Om så är fallet, flytta apparaterna närmare varandra.

10. Snooze

Radion har en timerfunktion som aktiverar standbyläget efter en inställd tid.

- Ställ in önskat tidsintervall (av/15/30/45/60/90 minuter) med hjälp av **[enter/navigate]** på följande sätt:

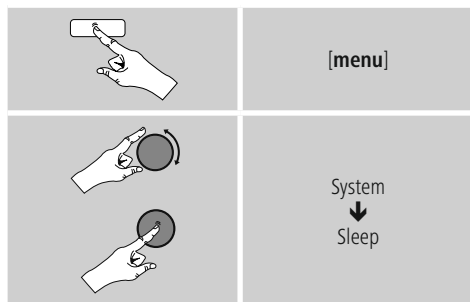

- Efter inställt tidsintervall kopplar radion om till standbyläge.
- Tryck på **[volume / ⏻]** för att starta radion igen.
- Ett redan aktiverat tidsintervall kan ändras eller deaktiveras när som helst genom (Sleep av).

11. Väckarklocka

Du kan ställa in två olika väckningstider på radion.

11.1 Inställningar

Väckarklocka 1 och väckarklocka 2 är identiskt konfigurerade och gör det möjligt att spara två olika väckningstider. Välj väckarklocka 1 eller 2 – genom att trycka upprepade gånger på **[alarm]** och bekräfta genom att trycka på **[enter/navigate]** – och ställ in följande uppgifter med hjälp av **[enter/navigate]**.



Alarm:

- Välj **På** för att ställa in väckarklockan. När inställningarna gjorts är väckarklockan aktiverad automatiskt.
- Välj **Av** för att inaktivera den valda väckarklockan och dess inställningar.

På-tid:

Välj först timmar och därefter minuter för när väckningen ska ske.

Längd:

Välj ett tidsintervall (15/30/45/60/90 minuter). Väckarklockan är aktiv under valt tidsintervall.

Källa:

Välj om du vill väckas av en signal (**Buzzer**) eller av **DAB** eller **FM**.

Program:

Om du väljer **DAB/FM**, ange också vilken kanal du vill bli väckt av. Du kan välja någon av dina 10 favoritkanaler eller **Senast avlyssnad**.

Läge:

Välj när väckarklockan ska vara aktiverad:
→ Daglig – En gång – På vardagar – På veckoslut

Datum:

Ange vid valet **En** gång datum för när väckarklockan ska gå igång.



Volym:

Välj med vilken volym du vill bli väckt. Med denna inställning spelar det ingen roll vilken volym du hade sist du använde radion.

Information

- Vi rekommenderar att automatisk tidsuppdatering är aktiverat. Då säkerställs att klockslaget alltid uppdateras även vid t.ex. strömavbrott.

11.2 Aktivera/ deaktivera väckarklocka

- Välj väckarklocka 1 eller 2 - genom flera tryck på **[alarm]** - och välj alternativet **Alarm På/ Alarm Av** genom att trycka på **[enter/navigate]** för att aktivera/ inaktivera den utvalda väckarklockan 1/2.
- När väckningsfunktionen är aktiverad visas motsvarande symbol, / .

11.3 Aktivera/ deaktivera väckarklocka i standbyläge

- Tryck i standbyläge på **[alarm]** för att visa väckarklockans aktuella aktivitet.
- Tryck upprepade gånger på **[alarm]** eller vrid på **[enter/navigate]** för att aktivera/deaktivera väckarklocka 1 och/eller väckarklocka 2.
- Tryck på **[enter/navigate]** för att bekräfta inställningen.

11.4 Avsluta väckarklocka/ snooze

- När väckarklockan går igång trycker man på **[volume / ⏻]** för att stänga av den.
- Tryck upprepade gånger på **[🔊 ZzZ]** för att aktivera snoozefunktionen.
- Väckarklockan förblir avstängd under valt tidsintervall (5/10 minuter) och går därefter igång igen.
- Om väckarklockan inte stängs av kopplar radion automatiskt om till standbyläge efter ett förinställt tidsintervall (tid).



12. Systeminställningar

I systeminställningarna kan man göra alla inställningar och hämta viktig information om radion.

12.1 Equalizer

Med hjälp av equalizern kan man anpassa radions ljudbild genom att ställa in bas och diskant utifrån egna önskemål.

Man kan välja bland förkonfigurerade profiler anpassade efter olika genrer eller skapa en individuell profil.

- För att ställa in equalizern, gör på följande sätt:

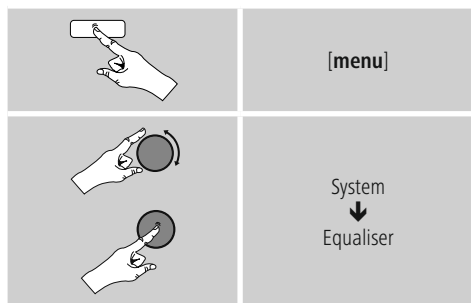

- Välj med **[enter/navigate]** en av de förkonfigurerade profilerna.
- För att skapa en egen equalizerprofil, välj alternativ **Min EQ...**
- Man kommer då till inställningarna för **Bas** och **Diskant**.
- För att ändra ett värde, tryck på **[enter/navigate]** på motsvarande urval och ändra värdena genom att vrida **[enter/navigate]** åt vänster eller höger. Om en uppspelning sker under inställningen kan ändringarna av ljudet höras direkt.
- Bekräfta inställningen genom att trycka en gång till på **[enter/navigate]**.
- När du gjort alla inställningar trycker du på **[menu]** på radion och sparar på så vis inställningarna.

12.2 Tidsinställningar

Man kommer till tidsinställningarna på följande sätt:

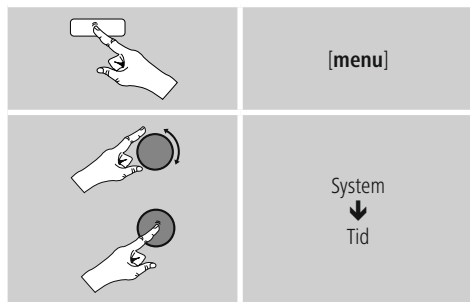

Automatisk uppdatering

Uppdatering från any/ från DAB/ från FM

Vid automatisk uppdatering via radionätet FM/DAB/ DAB+ tillhandahålls klockslag och datum från kanalerna och övertas av apparaten. Vid en inställning via denna källa kan man vara säker på att klockslaget visas korrekt och de inställda väckningstiderna bibehålls även efter ett strömavbrott.

Ingen uppdatering

Tid och datum (**DD-MM-ÅÅÅÅ/MM-DD-ÅÅÅÅ**) måste ställas in automatiskt eftersom ingen automatisk anpassning sker.

Ställ in tid/ datum

Ställ in datum (**DD-MM-ÅÅÅÅ/MM-DD-ÅÅÅÅ**) och tid (**hh:mm**) manuellt med hjälp av **[enter/navigate]**.

Säll in 12/24-timmar

Välj mellan 12- och 24-timmarsformat.

Ställ in datumformat

Välj mellan **DD-MM-ÅÅÅÅ** och **MM-DD-ÅÅÅÅ** datumformat.

12.3 Språk

För att ändra det menyspråk som ställdes in inför eller vid första idrifttagning av radion, gör på följande sätt:

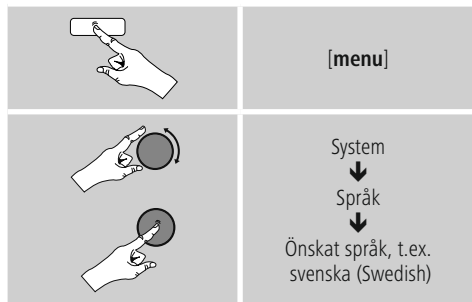

12.4 Fabriksinställningar

För att återställa radion till fabriksinställningarna (inställningar vid leverans) gör på följande sätt:

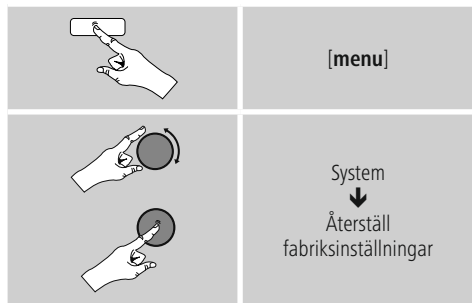

• Bekräfta meddelandet som följer med **Ja** för att återställa radion till fabriksinställningarna. Alla gjorda inställningar raderas.

Information

- Problem och funktionsfel kan i vissa fall åtgärdas genom en återställning till fabriksinställningarna.
- Alla förinställningar som favoriter och kanallista raderas dock permanent.

12.5 Uppdatering av programvara

Programvaran i våra radioapparater vidareutvecklas och förbättras ständigt för att åtgärda eventuella fel, utöka antalet funktioner och så vidare. Vi rekommenderar därför att du alltid installerar de uppdateringar som erbjuds på din radio.

Information om hur du uppdaterar hittar du i den separata bilagan och/eller som nedladdningsbar PDF på www.hama.com.

12.6 Info

• För att hämta information om programvara gör man på följande sätt:

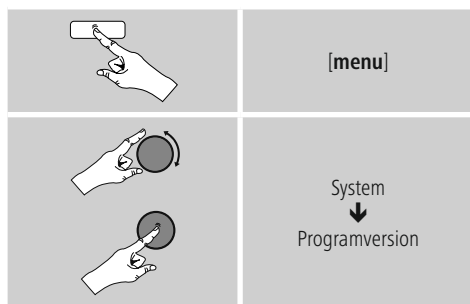



12.7 Bakgrundsbelysning

Bakgrundsbelysningen kan ställas in separat för de olika driftsätten (driftläge, standbyläge).

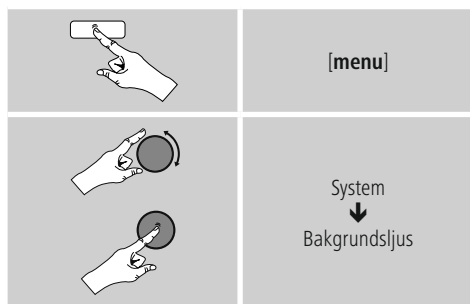
• Gör så här:



- För driftsätten Driftläge (**Power on**) och standbyläge (**Standby**) väljer man bland de olika ljusstyrkorna.
- Om radion befinner sig i standbyläge trycker man på valfri knapp (förutom  **z z z**)/[**volume** / ] för att belysa displayen med driftlägets ljusstyrka under 10 sekunder.
- Trycker du på [**alarm**] belyses skärmen och du kan även - vilket beskrivs i **11.3. Aktivera/ deaktivera väckarklocka i standbyläge** - visa och ställa in aktuell aktivitet för väckarklockan.

12.8 AUX: Auto-standby

I driftläge **Aux in (Auxiliary Input)** växlar radion som standard till standbyläge efter 15 minuter.

13. Underhåll och skötsel

- Använd bara en luddfri, lätt fuktad trasa för att rengöra produkten och använd inga aggressiva rengöringsmedel.
- Stäng av radion och dra ur sladden om den inte ska användas på ett tag. Förvara den på en ren och torr plats utan direkt solljus.

14. Garantifriskrivning

Hama GmbH & Co KG tar inget ansvar eller ger ingen garanti för skador som beror på olämplig installation eller montering och olämplig produktanvändning eller på att bruksanvisningen och/eller säkerhetshänvisningarna inte följts.

15. Service och support

Kontakta gärna Hama produktrådgivning om du har frågor om produkten.

Support: +49 9091 502-115 (ty/eng)

Du hittar mer supportinformation här:

www.hama.com

16. Kasseringsinformation Miljöskydd:



Från den tidpunkt när de europeiska direktiven 2002/96/EG och 2006/66/EG började gälla i den nationella lagstiftningen gäller följande:

Elektriska och elektroniska apparater samt batterier får inte kastas i hushållssoporna. Förbrukaren har enligt lag skyldighet att lämna elektriska och elektroniska apparater samt batterier till inrättade, allmänna insamlingsställen eller till inköpsstället när produkterna når slutet av sin livslängd. Detaljer regleras i det aktuella landets lagstiftning. Symbolen på produkten, bruksanvisningen eller förpackningen pekar på dessa bestämmelser. Med återanvändningen, materialåtervinningen eller andra former av återvinning av gamla produkter/batterier, bidrar du till att skydda vår miljö.

17. Försäkran om överensstämmelse



Härmed försäkras Hama GmbH & Co KG, att denna typ av radioutrustning [00054826]

överensstämmer med direktiv 2014/53/EU. Den fullständiga texten till EU-försäkran om överensstämmelse finns på följande webbadress:

www.hama.com -> 00054826 -> Downloads.



hama®

Hama GmbH & Co KG
86652 Monheim/Germany
www.hama.com

The Spotify software is subject to third party licenses found here:
www.spotify.com/connect/third-party-licenses

The Bluetooth® word mark and logos are registered trademarks owned by Bluetooth SIG, Inc. and any use of such marks by Hama GmbH & Co KG is under license. Other trademarks and trade names are those of their respective owners.

All listed brands are trademarks of the corresponding companies. Errors and omissions excepted, and subject to technical changes. Our general terms of delivery and payment are applied.