

00054826  
(DR1510)

***hama***<sup>®</sup>

THE SMART SOLUTION

## Digital Radio

## Digitalradio

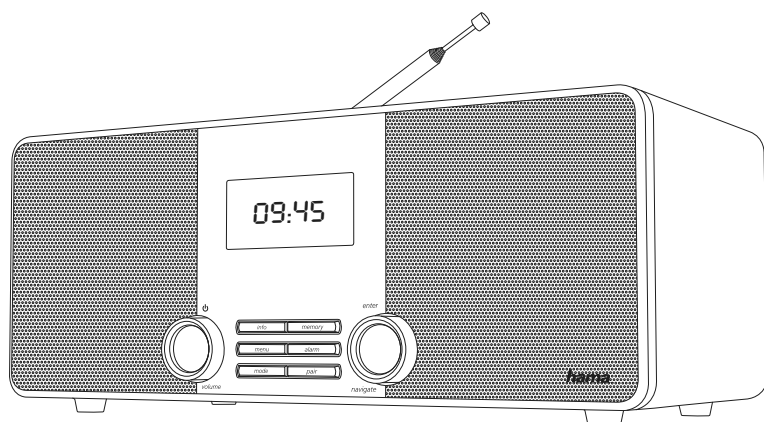

Operating Instructions / Bedienungsanleitung / Mode d'emploi / Instrucciones de uso /  
Руководство по эксплуатации / Istruzioni per l'uso / Gebruiksaanwijzing / Οδηγίες χρήσης / Instrukcja obsługi /  
Használati útmutató / Návod k použití / Návod na použitie / Manual de instruções / Kullanma kılavuzu /  
Manual de utilizare / Bruksanvisning / Käyttöohje / Работна инструкция / Betjeningsvejledning / Manuelt stasjonssøk

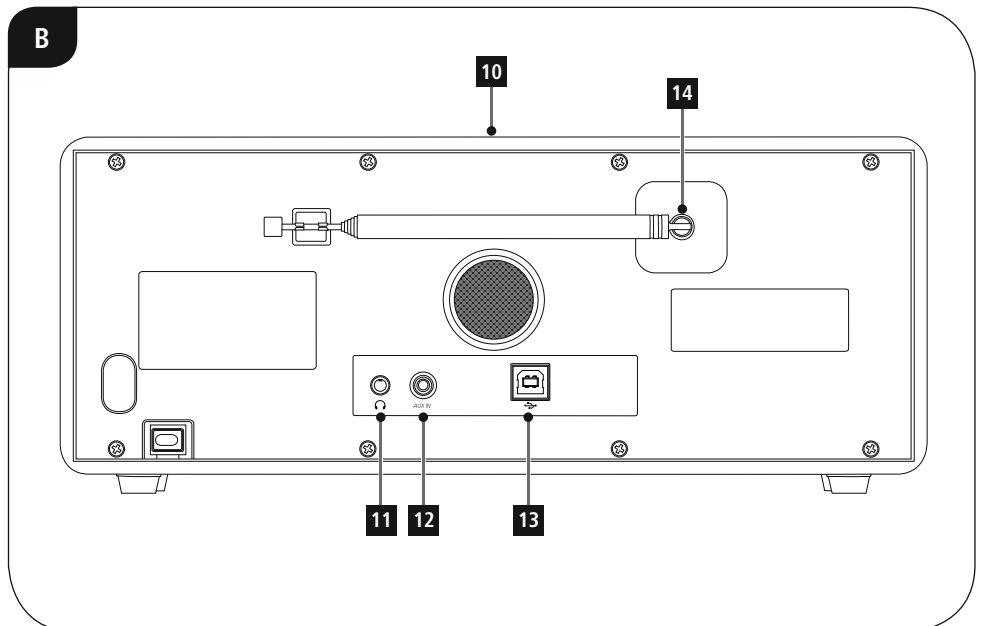
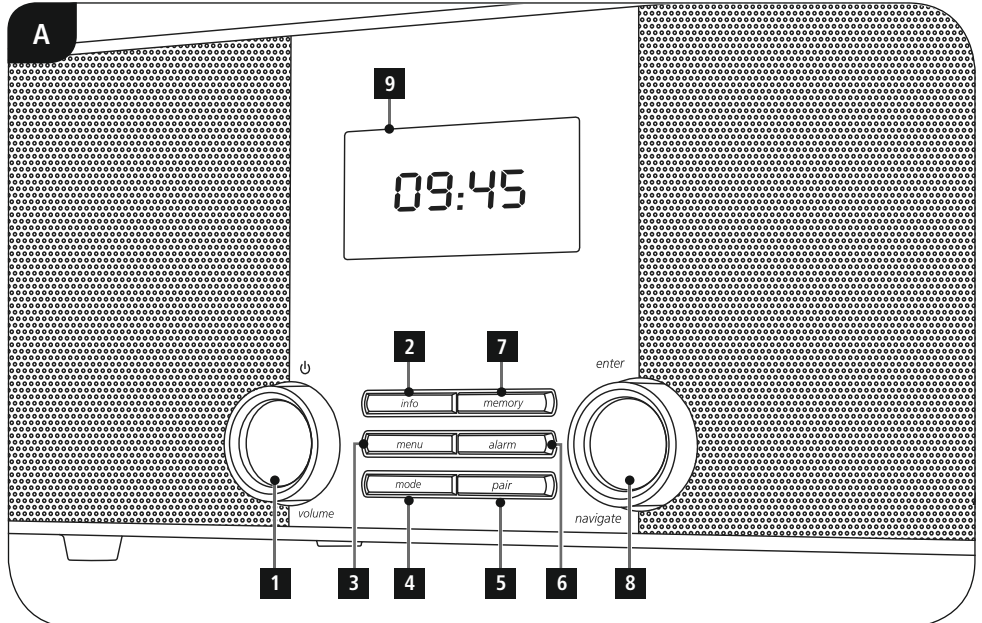



## Tekniske spesifikasjoner

<b>Radiomottaker</b>	DAB ✓	DAB+ ✓	FM ✓	Internett -	Spotify -
<b>Forbindelseevne</b>	Bluetooth v. 3.0 (A2DP, AVRCP)				
<b>Bildeskjerm</b>	2.8" 2x16 Icon LCD				
<b>Koding</b>	WEP, WPA, WPA2, WPS				
<b>Høytaler</b>	6W RMS (2 x 3W)				
<b>Impedans</b>	4 Ohm Speaker 3"				
<b>Strøminngang</b>	110-240 V ~ 50-60 Hz				
<b>Frekvensområde</b>	DAB/DAB+: 174-240 MHz		FM: 87.5-108 MHz		
<b>Følsomhet</b>	DAB/DAB+: -97 ~ 99 dBm		FM: -105 ~ 109 dBm		
<b>Strømopptak</b>	Drift	12 W	Beredskap	~ 1 W	
<b>Tilkoblinger</b>	Aux in, 3.5 mm Earphone Jack, USB Jack til oppgradering av firmware				
<b>Favoritter</b>	DAB/DAB+: 30	FM: 30			
<b>Formater</b>	DAB: MP2, AAC	Bluetooth AAC, SBC			
<b>UI språk</b>	English, Danish, Dutch, Finnish, French, German, Italian, Norwegian, Polish, Swedish, Slovakisk, Tsjekkisk				
<b>Pakkens innhold</b>	Kortveiledning				
<b>Størrelse (BxHxD)</b>	293 x 122 x 160 mm				
<b>Vekt</b>	1800 g				

---

## Betjeningslementer og indikatorer

<b>A: Radio forside</b>		
1	[volume /  ]	Dreie: Volumregulering Trykke: På/ av bryter
2	[info]	Hente frem ytterligere informasjoner
3	[menu]	Direkte tilgang til meny/ Tilbake et menynivå
4	[mode]	Skifter driftsmodus (Bluetooth, DAB, FM, Aux in)
5	[pair]	Direktetilgang til pairing-modus
6	[alarm]	Direkte tilgang til vekkerklokke innstillinger
7	[memory]	Opplisting/ lagring av favoritter
8	[enter/ navigate]	Dreie: Utvalg Trykke: Bekrefte
9		2.8" LCD
10		Aktivering snooze

<b>B: Radio bakside</b>		
11		Hodetelefonkontakt
12		AUX IN kontakt
13		UPDATE PORT kontakt
14		Antenne*

<b>1. Forklaring av faresymboler og merknader</b>	<b>5</b>
<b>2. Pakkeinnhold</b>	<b>5</b>
<b>3. Sikkerhetsanvisninger</b>	<b>5</b>
<b>4. Informasjoner og henvisninger før idriftsettelse</b>	<b>6</b>
<b>5. Idriftsettelse</b>	<b>6</b>
5.1 Radio – tilkopling og startforløp	6
5.2. Generelle merknader angående betjening	6
5.3 Første innretting	7
<b>6. DAB</b>	<b>7</b>
6.1 Søk / automatisk søk	7
6.2 Manuelt stasjonssøk	7
6.3 Stasjonsliste	8
6.4 Tømme stasjonsliste	8
6.5 Favoritter	9
6.5.1 Lagre favoritter	9
6.5.2 Hente opp favoritter	9
6.6 DRC (Dynamic Range Control)	9
<b>7. FM</b>	<b>10</b>
7.1 Innstilling for søk	10
7.2 Automatisk stasjonssøk	10
7.3 Manuelt stasjonssøk	10
7.4 Favoritter	10
7.4.1 Lagre favoritter	10
7.4.2 Hente opp favoritter	11
7.5 Audioinnstilling	11
<b>8. Auxiliary Input</b>	<b>11</b>
<b>9. Bluetooth</b>	<b>11</b>
9.1 Bluetooth førstegangs tilkobling (pairing)	12
9.2 Automatisk Bluetooth tilkobling	12
<b>10. Slumre</b>	<b>12</b>
<b>11. Vekkefunksjon</b>	<b>13</b>
11.1 Innstillinger	13
11.2 Aktivere/ deaktivere vekkefunksjon	13
11.3 Aktivere/ deaktivere vekkerklokke i standbymodus	13
11.4 Avslutte vekkefunksjon/ snooze	13
<b>12. Systeminnstillinger</b>	<b>14</b>
12.1 Equalizer	14
12.2 Tidsinnstillinger	14
12.3 Språk	15
12.4 Standardinnstilling	15
12.5 Oppdatering av programvare	15
12.6 Info	15
12.7 Bakgrunnsbelysning	15
12.8 AUX: Auto-standby	16
<b>13. Vedlikehold og pleie</b>	<b>16</b>
<b>14. Fraskrivelse av ansvar</b>	<b>16</b>
<b>15. Service og support</b>	<b>16</b>
<b>16. Avfallshåndtering</b>	<b>16</b>
<b>Informasjon om miljøvern</b>	<b>16</b>
<b>17. Samsvarserklæring</b>	<b>16</b>

## Menystruktur

<b>Hovedmeny</b>	Internetradio
<b>DAB</b>	Stasjonsliste
	Full scanning
	Manuell tuning
	DRC
	DRC av
	DRC høy
	DRC lav
	Renske
	System
<b>FM</b>	Scaninnstilling
	Kun sterke stasj
	Alle stasjoner
	Lyddinnstilling
	Stereo tillatt
	Kun mono
	System
<b>Bluetooth</b>	System
<b>AUX inngang</b>	System
<b>System</b>	System
	Sleep
	Sleep av
	15 Minutter
	30 Minutter
	45 Minutter
	60 Minutter
	90 Minutter
	Equaliser
	Min mikser...
	Diskant
	Bass
	Normal
	Klassisk
	Jazz
	Pop
	Rock
	Tale
	Tid
	Still inn klokkeslett/dato
	Auto oppdatering
	Oppdater alt
	Oppdater fra DAB
	Oppdater fra FM
	Ingen oppdater.
	Still inn 12/24-timer
	Velg 12-timers format
	Velg 24-timers format



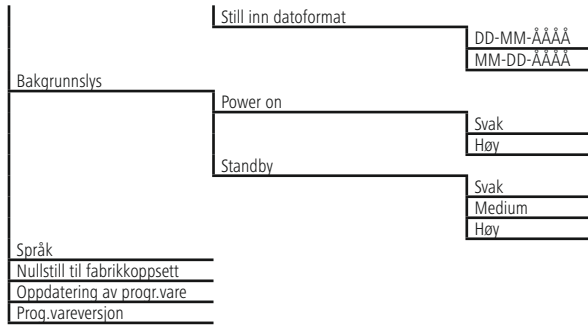

Takk for at du valgte et produkt fra Hama!  
Ta deg tid til å lese nøye gjennom følgende anvisninger og informasjon. Oppbevar denne bruksveiledningen på et sikkert og lett tilgjengelig sted, slik at den kan benyttes igjen ved behov. Skulle du gi dette apparatet videre, så må denne bruksveiledningen også overleveres til den nye eieren.

## 1. Forklaring av faresymboler og merknader

### **Advarsel**

Benyttes for å merke sikkerhetsinformasjon eller for å rette oppmerksomheten mot spesielle farer og risikoer.

### **Merknad**

Benyttes for å merke informasjon eller viktige merknader ytterligere.

### **Fare for elektrisk støt**

Dette symbolet viser til fare for berøring av produktdele som ikke er isolert og som potensielt leder farlig spenning med en styrke som kan forårsake elektriske støt.

## 2. Pakkeinnhold

- Digitalradio DR1510
- Kurzanleitung/ Bedienungsanleitung

## 3. Sikkerhetsanvisninger

- Produktet er konstruert for privat, ikke-yrkesmessig bruk i hjemmet.
- Ikke utsett apparatet for smuss, fuktighet og overoppheting, og bruk det kun i tørre rom.
- Dette produktet skal, som alle elektriske apparater, oppbevares utilgjengelig for barn!
- Produktet skal ikke falle ned fra høyder, og må ikke utsettes for kraftig risting.
- Produktet skal ikke benyttes utenfor de ytelsesgrensene som er angitt under tekniske spesifikasjoner.
- På grunn av fare for kvelning skal små barn holdes unna emballasjen.
- Fjern emballasjen umiddelbart i henhold til gyldige lokale forskrifter for avfallshåndtering.
- Foreta aldri endringer på apparatet. Det vil føre til at garantikrav ikke lenger kan gjøres gjeldende.

### **Fare for elektrisk støt**

- Produktet skal ikke åpnes og ikke benyttes dersom det er skadet.
- Produktet skal ikke benyttes dersom AC-adapteren, adapterkabelen eller nettledningen er skadet
- Prøv aldri å vedlikeholde eller reparere produktet på egenhånd. Vedlikeholdsarbeid skal kun utføres av ansvarlig fagpersonell.





## 4. Informasjoner og henvisninger før idriftsettelse

### **i** Merknad – Optimer mottak

- Vær oppmerksom på:
- Trekk antennen alltid komplett ut.
- For optimal mottaks kvalitet anbefaler vi å posisjonere antennen vertikalt.
- Prøv evt. forskjellige plasseringer for å få best mulig mottak.

## 5. Idriftsettelse

### 5.1 Radio – tilkopling og startforløp

Koble nettkabelen til en forskriftsmessig installert og lett tilgjengelig stikkontakt. Nett delen er egnet for en nettspenning på 100-240 V og kan derfor brukes i nesten alle strømnett på vekselstrøm grunnlag. Vær oppmerksom på at landsspesifikk adapter kan være nødvendig. Passende utvalg av produkter finner du under [www.hama.com](http://www.hama.com).

### **i** Merknad

- Produktet skal kun brukes med en stikkontakt som er godkjent for formålet.
- Ved multiple stikkontakter må du se til at tilkoblede forbrukere ikke overskrider totalt effektopptak.
- Nettstikkkontakten må være lett tilgjengelig til enhver tid.
- Produktet må skilles fra nettet når det ikke brukes over lengre tid.

Etter at produktet er koblet til en stikkontakt, skjer initialiseringen.

## 5.2. Generelle merknader angående betjening

### **i** Informasjon om bruk

- I et utvalg av forskjellige koblingsflater (f.eks. **Ja** eller **Nei**) er utvalgt koblingsflate markert med < >.
- I menyer som tilbyr et utvalg av forskjellige alternativer (f.eks. DRC, Språk osv.) blir aktuelt utvalgt alternativ markert med \*.

### Navigasjon og styring

- Ved å dreie på [**enter/navigate**] velger du ut enkelte meny punkter.
- Bekreft ved å trykke på [**enter/navigate**].

Dette forløpet vises med følgende symboler i denne bruksanvisningen.

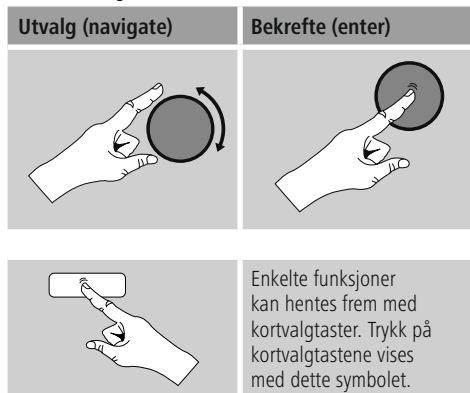

Naviger etter trykk på en kortvalgtast med [**enter/navigate**] gjennom de tilbudte meny punktene.

### Tilpasse lydstyrke / mute

- Ved å vri på [**volume**/] økes (høyre) eller reduseres (venstre) lydstyrken.

## Ytterligere informasjon

Ved å trykke på **[info]** blir – avhengig av driftsmodus og de gjeldende stasjonene – ytterligere informasjon vist.

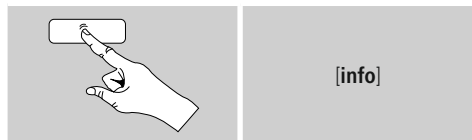

### • Beskrivelse

Opplysning om radiokanal, aktuelt program, innhold, tema, osv.

### • Sjanger/programmets land

Sjangeren (musikkstilen) og landet/fylket/regionen til kanalen vises.

### • Bit-rate

Aktuelt mottatt digital bitrate til mottatt stasjon vises.

### • Codec

Opplysning om kodingsforløpet for digitalisering av data og signaler, f.eks. MP3, WMA

### • Prøvetakingsrate

Opplysning om prøvetakingstrate (sampling-/ samplerate/ prøvetakingsfrekvens), som oppgir hvor ofte lydsignalet etterspørres i løpet av en bestemt tid.

### • Avspillingsbuffer

Signalstyrken til mottatt stasjon vises med en søyles lengde.

### • Dagens dato

### • Klokkeslett

### • Signal feil

### • Tjeneste ikke tilgjengelig

Vises når det for tiden ikke finnes noe DAB mottak.

## Slå på/slå av/ standby

- Trykk på **[volume / ⏻]** for å slå radioen på eller av (standby).
- Apparatet separeres fra strømforsyningen for å slå det helt av.

## 5.3 Første innretting

Ved første start startes automatisk søk etter stasjoner i driftsmodus DAB.

Som standard starter radioen med engelsk meny. Det ønskede språket kan du innstille som beskrevet i **12.3 på ditt språk**.

## 6. DAB

Radioen mottar alle vanlige digitalradiofrekvenser på området 174 MHz til 240 MHz (Bånd III, kanaler 5A til 13F).

- Ved å trykke gjentatte ganger på **[mode]** aktiverer driftsmoduset **DAB** på radioen:



## 6.1 Søk / automatisk søk

Det automatiske DAB-stasjonssøket gjennomfører DAB-båndet etter tilgjengelige stasjoner. Etter stasjonssøket lagres alle stasjoner som kan mottas uten feil, i alfabetisk rekkefølge.

Stasjoner som ble funnet ved tidligere skanning, men som for tiden ikke mottas, vises i stasjonslisten med et spørsmålstegn «?» foran stasjonsnavnet. Automatisk DAB-stasjonssøk starter automatisk ved første start i DAB-modus. På displayet vises dette med **Scanner...** og en fremdriftssøyle.

Slik går du frem for å starte et nytt søk:

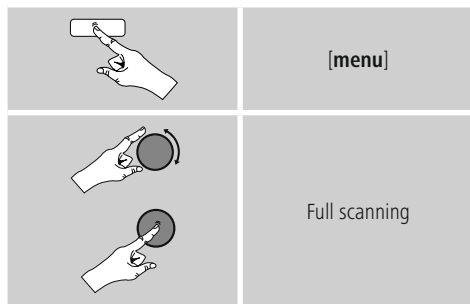

## 6.2 Manuelt stasjonssøk

Ved hjelp av manuelt søk kan du gjennomføre enkeltfrekvenser og kanaler. Bruk denne funksjonen for å velge en stasjon direkte hvis du kjenner frekvensen og stasjonssøket ikke har funnet den.



Gjør følgende og velg fra et frekvensområde fra 5A til 13F.

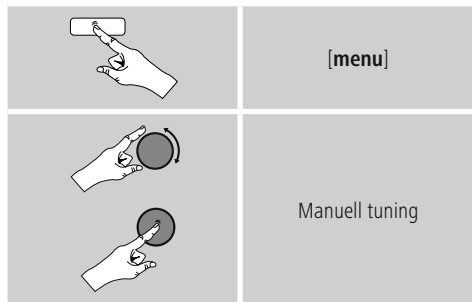

Bjelken viser hvor godt mottaket er. Markeringen innen bjelken viser relativ mottaksstyrke. Dersom denne ikke nås (bjelken er tom), er mottaksstyrken på denne kanalen ikke tilstrekkelig.

#### Merknad

- DAB/DAB+ åpner for overføring av flere stasjoner på én frekvensblokk. Ved sortering etter ensemble vises stasjonene slik de er fordelt på frekvensblokkene.

### 6.3 Stasjonsliste

Du kan hente frem stasjonslisten i DAB-modus på et hvilket som helst tidspunkt. Det fins to muligheter for dette.

- a) Hvis en stasjon alleTale avspilles, vrir du bare på navigasjonsbryteren [**enter/navigate**]. Radioen viser nå stasjonslisten på displayet.

b)

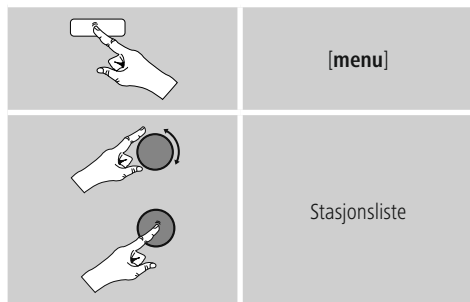

### 6.4 Tømme stasjonsliste

Slik fjerner du stasjoner fra stasjonslisten som ikke ligger innenfor ditt aktuelle mottaksområde:

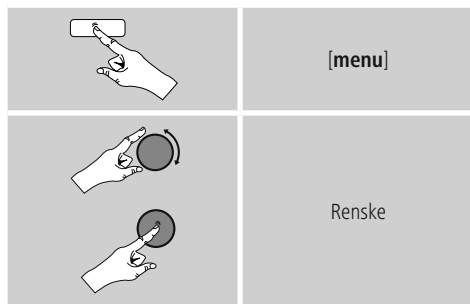

Alle stasjoner som ikke mottas nå, fjernes fra stasjonslisten hvis du svarer **Ja** på spørsmålet.



## 6.5 Favoritter

Du kan lagre dine favorittstasjoner på 30 minneplasser for favoritter, for å kunne hente frem disse raskt og direkte.

### 6.5.1 Lagre favoritter

- Still inn stasjonen som du ønsker å legge på en lagringsplass for favoritter.
- Avspilles stasjonen, så trykker og holder du [**memory**] på fremsiden av radioen nede.



Etter ca. to sekunder åpnes et vindu med oversikt over minneplasser for favoritter.

- Ved å vri på [**enter/navigate**] skifter du mellom minneplassene (1 til 30).
- Trykk på [**enter/navigate**] for å lagre stasjonen på ønsket minneplass for favoritter.

### 6.5.2 Hente opp favoritter

Trykk på [**memory**] for å åpne oversiktsvinduet med minneplassene for favoritter.



Velg ut en av favorittene med hjelp av [**enter/navigate**].

#### Merknad

Favoritter kan ikke slettes.

Er alle 30 minneplassene for favoritter opptatte, og du ønsker å lagre enda en stasjon som favoritt, så velger du ut en opptatt minneplass. Denne slettes ved overskriving med den nye stasjonen.

## 6.6 DRC (Dynamic Range Control)

Mange radiokanaler i DAB-nettverket støtter en lydstyrkekontroll, som er aktiv under sending. Hvis lydstyrken plutselig stiger, justerer DRC den ned. Dersom lydstyrken plutselig blir lavere, øker DRC den automatisk. Det samme skjer dersom avspillingens lydstyrkenivå plutselig avtar. Radioen vil da forsterke lydstyrken igjen.

**DRC av:** Fullstendig utjevning av de forskjellige lydstyrkene. Sterk kompresjon kan redusere et musikkstykkets dynamikk hørbart.

**DRC lav:** Delvis tilpassing av forskjellige lydstyrker. Subtil, uten innsnitt i dynamikken.

**DRC av:** Ingen tilpassing.

Innstillingen gjøres slik.

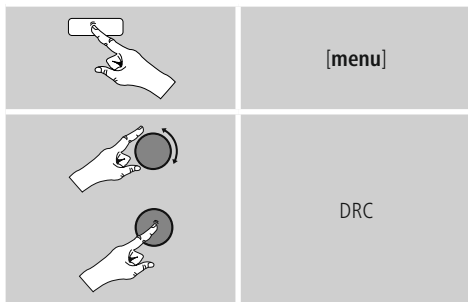

## 7. FM

Ved å trykke gjentatte ganger på **[mode]** aktiverer driftsmodusset **FM** på radioen:



### 7.1 Innstilling for søk

Ved hjelp av innstillinger for søk an du fastslå om en sender med svak signalstyrke blir registrert ved automatisk innstilling for søk. Slik går du frem:

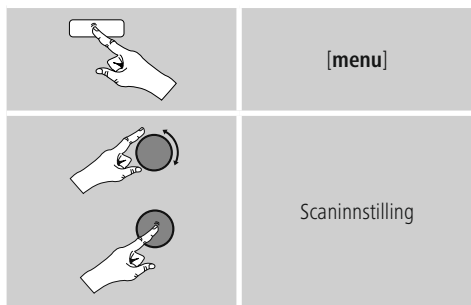

- **Velg Kun sterke stasj**, for at automatisk innstilling for søk kun skal stanse ved stasjoner med sterkt signal. Ellers stanser automatisk søk for stasjon ved hver stasjon som det mottas et signal fra.

### 7.2 Automatisk stasjonssøk

- Trykk på **[enter/navigate]** til automatisk stasjonssøk starter.
- Hvis en stasjon lokaliseres, stanser radioen søkeprosedyren og starter avspillingen.
- Søkeprosedyren fortsetter ved å trykke og holde **[enter/navigate]** på nytt, til neste stasjon er lokalisert.

### 7.3 Manuelt stasjonssøk

Ved manuelle stasjonsinnstillinger kan du selv fastsette frekvens og velge å motta også stasjoner med sendesignaler som var for svake ved det automatiske stasjonssøket og som derfor ikke ble tatt hensyn til.

- Vri på **[enter/navigate]** (0.05) til ønsket frekvens vises. Vent et lite øyeblikk så begynner avspillingen av det mottatte sendesignalet.

### 7.4 Favoritter

Du kan lagre dine favorittstasjoner på 30 minneplasser for favoritter, for å kunne hente frem disse raskt og direkte.

#### 7.4.1 Lagre favoritter

- Still inn stasjonen som du ønsker å legge på en lagringsplass for favoritter.
- Avspilles stasjonen, så trykker og holder du **[memory]** på fremsiden av radioen nede.



Etter ca. to sekunder åpnes et vindu med oversikt over minneplasser for favoritter.

- Ved å vri på **[enter/navigate]** skifter du mellom minneplassene (1 til 30).
- Trykk på **[enter/navigate]** for å lagre stasjonen på ønsket minneplass for favoritter.

## 7.4.2 Hente opp favoritter

Trykk på **[memory]** for å åpne oversiktsvinduet med minneplassene for favoritter.



Velg ut en av favorittene med hjelp av **[enter/navigate]**.

### **i** Merknad

Favoritter kan ikke slettes. Er alle 30 minneplassene for favoritter opptatte, og du ønsker å lagre enda en stasjon som favoritt, så velger du ut en opptatt minneplass. Denne slettes ved overskriving med den nye stasjonen.

## 7.5 Audioinnstilling

Ved mange stasjoner blir kvaliteten bedre dersom stasjonene avspilles med et svakt mottakssignal i monokvalitet. Du kan aktivere (**Kun mono**) denne funksjonen i menyen. Ved dårlig signalkvalitet vil radioen deretter automatisk omstilles til monomottak. Slik endrer du dette alternativet:

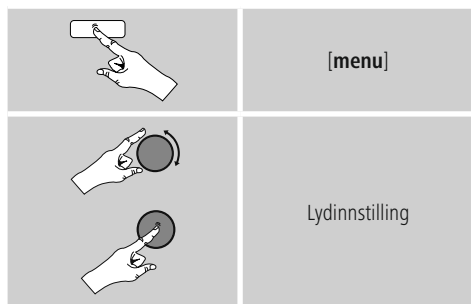

## 8. Auxiliary Input

Over analog lydinnang (**AUX IN** kontakt) kan du tilkople mobile enheter (f.eks. smarttelefon, nettbrett, MP3-spiller, osv.) med radioen og avspille lydfiler over radioen.

- Ved å trykke gjentatte ganger på **[mode]** aktiver driftsmoduset **AUX** på radioen:



- Forbind din mobile enhet og lydinngangen (AUX IN kontakt) til radioen med en 3,5 mm lyd kabel (jack-kabel).
- Start og styr lydavspillingen tilsvarende over tilkoplethet.

## 9. Bluetooth

Via Bluetooth kan du koble slutteneheten til radioen og bruke dem til avspilling. Styringen av avspillingen gjøres direkte på slutteneheten. Lydstyrken kan reguleres på radioen.

### **i** Merknad – Bluetooth

- Kontroller at ditt mobile sluttstyre (smarttelefon, Tablet-PC osv.) er Bluetooth-kompatibelt.
- Vær oppmerksom på at Bluetooth har en maksimal rekkevidde på ti meter, uten hindringer som vegger, personer osv.
- Forbindelsen kan bli forstyrret som følge av andre Bluetooth-enheter/forbindelser i omgivelsene.
- Radioen kan alltid kobles til kun én sluttenehet.
- Vær oppmerksom på at den brukte Bluetooth proffens kompatibilitet er avhengig av hvilken Bluetooth versjon som brukes. (se: Tekniske data, sluttenehetens bruksanvisning)

Ved å trykke gjentatte ganger på **[mode]** aktiver driftsmoduset Bluetooth på radioen:



## 9.1 Bluetooth førstegangs tilkobling (pairing)

- Kontroller at din Bluetooth-kompatible slutt enhet er innkoblet, og at Bluetooth er aktivert.
- Trykk og hold **[pair]** inne for å gjøre radioen synlig for andre apparater. På displayet vises Bluetooth discoverable.

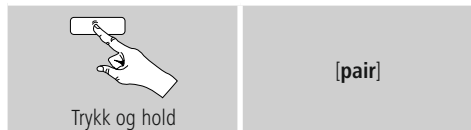

- Åpne Bluetooth-innstillingene på slutt enheten, og vent til **DR1510** vises i listen over lokaliserte Bluetooth-enheter.
- Start eventuelt søk etter Bluetooth-enheter på slutt enheten din.
- Velg **DR1510** og vent til Bluetooth innstillingen i din slutt enhet viser at radioen er koblet til.
- Radiodisplayet viser at slutt enheten er tilkoblet.
- Start og styr lydavspeilingen tilsvarende over enhet.

### Merknad – Bluetooth Passord

Enkelte sluttapparater behøver forbindelse med et annet Bluetooth apparat for innrettingen Passord

- For forbindelse med radioen taster du inn passordet **0000**, dersom ditt sluttapparat krever dette.

## 9.2 Automatisk Bluetooth tilkobling

- Slutt enheter som alleTale er koblet til radioen, lagres automatisk på radioen.
- Hvis slutt enheten skal kobles til radioene for første gang, gjør du som beskrevet i **9.1. Bluetooth førstegangs tilkobling (pairing)**.
- Kontroller at din Bluetooth-kompatible slutt enhet er innkoblet, og at Bluetooth er aktivert.
- Trykk på **[pair]**, til displayet viser slutt enheten som du ønsker å koble radioen til.
- Forbindelsen opprettes automatisk.
- Åpne evt. Bluetooth innstillinger på apparatet ditt og velg **DR1510**.
- Start og styr lydavspeilingen tilsvarende over enhet.

### Merknad – Begrenset forbindelse

Etter at du har koblet radioene til slutt enheten for første gang, skjer tilkoblingen automatisk. Dersom Bluetoothtilkoblingen ikke gjenopprettes automatisk, må du kontrollere følgende punkt:

- Kontroller om **DR1510** er koblet til i Bluetoothinnstillingene. Hvis ikke, gjentar du trinnene i førstegangs tilkobling av bluetooth.
- Kontroller at avstanden mellom slutt enheten og Radioen er mindre enn 10 meter. Hvis ikke, må avstanden mellom apparatene reduseres.
- Kontroller om hindringer begrenser rekkevidden. Hvis ja, må du flytte apparatene nærmere hverandre.

## 10. Slumre

Radioen har en timerfunksjon som setter enheten i standbymodus etter at en definert tidsperiode er utløpt.

- Slik stiller du inn ønsket tidsintervall (15/30/45/60/90 minutter) med hjelp av **[enter/navigate]**:

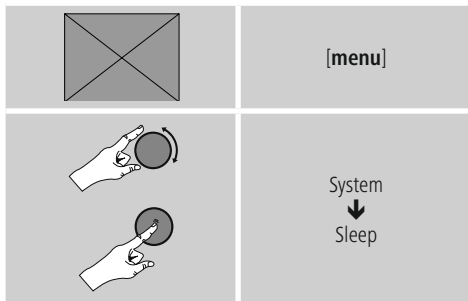

- Er innstilt tidsintervall utløpt, så settes radioen i standby modus.
- Trykk på **[volume / ⏻]**, for å slå på radioen igjen.
- En alleTale aktiv tidsintervall kan du endre til enhver tid eller deaktivere (Sleep av).

## 11. Vekkefunksjon

Radioen gir mulighet for to vekketidspunkter som kan stilles inn separat.

### 11.1 Innstillinger

- Vekkefunksjon 1 og vekkefunksjon 2 konfigureres identisk og gjør det mulig å lagre to spesielle vekketider. Velg vekkefunksjon 1 eller 2 – ved å trykke gjentatte ganger på **[alarm]** og bekreft ved å trykke på **[enter/navigate]** – og still inn følgende detaljer med hjelp av **[enter/navigate]**.



#### Alarm:

- Velg **På**, for å stille inn vekkerklokken. Etter at innstillingen er ferdig, er vekkerklokken automatisk aktivert.
- Velg **Av**, for å deaktivere den valgte vekkerklokken og dens innstillinger.

#### I tide:

Velg først ut timene og deretter minuttene til vekketiden.

#### Varighet:

Velger du en tidsintervall (15/30/45/60/90 minutter). Herätyskello pysy valitun aikajakson ajan aktiivisena.

#### Kilde:

Her fastsetter du om du ønsker å bli vekket av en Tone, **DAB** eller **FM**.

#### Program:

Her kan du bestemme hvilken stasjon du ønsker å bli vekket av når du velger **DAB/ FM**. Du kan velge mellom 10 favorittlagringsplasser **eller Sist hørt på**.

#### Modus:

Velg når vekkefunksjonen skal aktiveres:  
→ Daglig - En gang - Ukedager - Helger

#### Dato:

Ved valget **En** gang velges dato for vekkefunksjonen en gang.



#### Lydstyrke:

Velg ut lydstyrken som du ønskes å vekkes med. Med denne innstillingen er det det samme med hvilken lydstyrke du sist hørte på radioen med.

#### Merknad

- Det anbefales å tillate automatiske tidsoppdateringer. Her garanteres det at klokkeslettet aktualiseres, også etter brudd i strømforsyningen - f.eks. ved strømbrudd.

### 11.2 Aktivere/ deaktivere vekkefunksjon

- Velg vekkerklokke 1 eller 2 - ved å trykke gjentatte ganger på **[alarm]** - og ved å trykke på **[enter/navigate]** velger du alternativet **Alarm På/ Alarm Av**, for å aktivere/deaktivere den valgte vekkerklokken 1/2.
- Når vekkefunksjonen er aktivert, vises tilsvarende symbol /  på displayet.

### 11.3 Aktivere/ deaktivere vekkerklokke i standbymodus

- Trykk på **[alarm]** i standbymodus for å hente opp informasjon om vekkerklokkens aktuelle aktivitet.
- Trykk på **[alarm]** på nytt eller vri på **[enter/navigate]** for å aktivere/deaktivere vekkerklokke 1 og/eller vekkerklokke 2.
- Trykk på **[enter/navigate]** for å bekrefte innstillingen.

### 11.4 Avslutte vekkefunksjon/ snooze

- Utløses vekkefunksjonen, så trykker du på **[volume/ ⏻]**, for å avslutte vekkefunksjonen.
- Trykk gjentatt **[🔊 zzz]** for å aktivere snooze.
- Vekkefunksjonen er slått av for utvalgt tidsintervall (5/10 minutter) og utløses så igjen.
- Avsluttes ikke vekkefunksjonen, så slås radioen automatisk i standby modus etter en time.





## 12. Systeminnstillinger

I systeminnstillingene kan du foreta alle innstillinger og få viktige informasjonen om radioen.

### 12.1 Equalizer

Med hjelp av equalizer kan du tilpasse klangen til radioen ved å stille inn Bassintensiteten og høydene etter dine egne ønsker. Du kan velge mellom forhåndsconfigurerte profiler - tilpasset for forskjellige sjangere - eller opprette en individuell profil.

- Gå frem på følgende måte for å foreta equalizerinnstillinger:

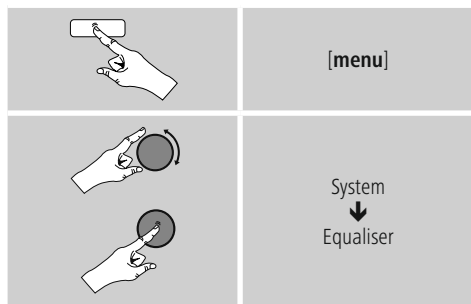

- Velg en forhåndsconfigurert profil med **[enter/navigate]**.
- For å opprette en equalizerprofil velger du alternativet **Min mikser...**
- Da kommer du inn i **Bass-** og **Diskant-**innstillinger.
- For å endre en verdi, trykker du på **[enter/navigate]** på tilsvarende valg og endrer verdiene ved å skru **[enter/navigate]** mot venstre eller høyre. Dersom det skjer en avspilling under innstillingen, kan du høre endringen i klangen med en gang.
- Bekreft innstillingen ved å trykke på **[enter/navigate]** igjen.
- Når du har foretatt alle innstillingene, trykker du på **[menu]**-knappen på radioen, og bekrefter dermed innstillingen.

### 12.2 Tidsinnstillinger

Du kommer til tidsinnstillingen på følgende måte:

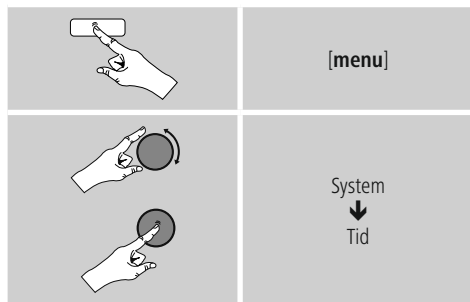

#### Automatisk oppdatering (Auto oppdatering) Oppdater alt/ fra DAB/ fra FM

Ved automatisk aktualisering via radionettet FM/DAB/DAB+ klargjøres klokkeslett og dato fra senderne og bearbejdes av apparatet. Ved justering via denne kilden har du høyeste sikkerhet om at klokkeslettet blir korrekt justert selv ved strøbrudd, og at de lagTale vekketidene blir overholdt.

#### Ingen oppdater

Klokkeslett og dato (**DD-MM-ÅÅÅÅ/MM-DD-ÅÅÅÅ**) må stilles inn manuelt, for det finnes ingen automatisk innstilling.

#### Still inn klokkeslett/ dato

Still inn dato (**DD-MM-ÅÅÅÅ/MM-DD-ÅÅÅÅ**) og klokkeslett (**tt:mm**) med hjelp av **[enter/navigate]** manuelt.

#### Still inn 12/24-imer

Velg mellom 12- og 24-timersformat.

#### Still inn datoformat

Velg mellom **DD-MM-ÅÅÅÅ** og **MM-DD-ÅÅÅÅ** dato format.

### 12.3 Språk

Slik går du frem for å endre (forhånds-)innstilt menyspråk til radioen:

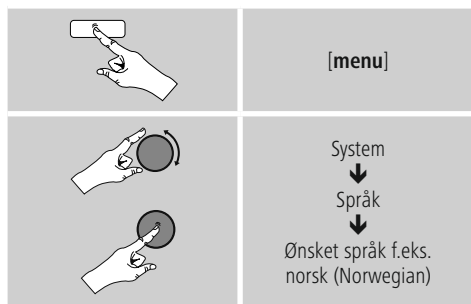

### 12.4 Standardinnstilling

Slik går du frem for å sette radioen tilbake på standardinnstilling (leveringstilstand):

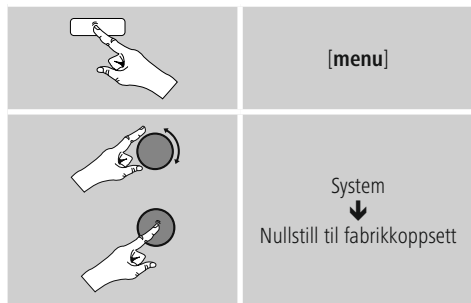

- Bekreft følgende spørsmål med **Ja**, for å stille radioen tilbake til standardinnstilling. Alle foretatte innstillinger slettes.

#### Merknad

- Problemer og feilfunksjoner kan muligens rettes ved å stille tilbake til standardinnstilling.
- Men da blir alle innstillinger som favoritter og stasjonsliste slettet for godt.

### 12.5 Oppdatering av programvare

Det utvikles stadig forbedringer og nye funksjoner for programvaren til radioene våre. For å rette feil, utvide funksjonsomfanget osv. Vi anbefaler deg å alltid installere de tilgjengelige oppdateringene på radioen din.

Du finner informasjon om hvordan du foretar en oppgradering i det separate vedlegget og/eller som PDF-download på [www.hama.com](http://www.hama.com).

### 12.6 Info

- Slik går du frem for å hente programvareinformasjoner til radioen:

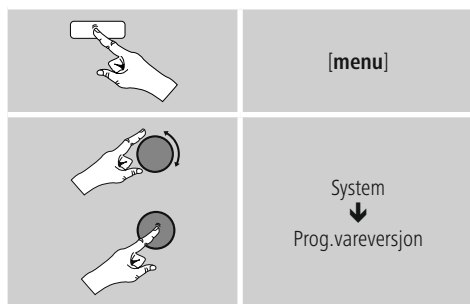

### 12.7 Bakgrunnsbelysning

Du har muligheten til å stille inn bakgrunnsbelysningen for de enkelte driftstypene (driftsmodus, standbymodus) separat.

- Slik går du frem:

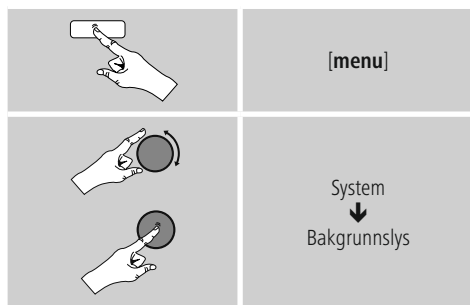

- For driftstypene Driftsmodus (**Power on**) og standbymodus (**Ventemodus**) velger du mellom forskjellige lyshetstrinn.
- Er radioen i standby, trykker du på en av tastene (unntatt [🔊 **Zz**]/[**volume** / 🔊]) for å belyse displayet ca. 10 sekunder i lyshetstrinnet til driftsmodus.
- Hvis du trykker på [**alarm**], lyser for det første displayet, og for det andre kan du - som beskrevet i **11.3. Aktivere/ deaktivere vekkerklokke i standbymodus** - se og innstille vekkerklokkens nåværende aktiviteter.

### 12.8 AUX: Auto-standby

I driftsmodus **Aux in (Auxiliary Input)** koples radioen som standard inn i standby-modus etter 15 minutter.

### 13. Vedlikehold og pleie

- Dette produktet skal kun rengjøres med en lofri, lett fuktet klut, uten aggressive rengjøringsmidler.
- Hvis produktet ikke skal benyttes på en stund, må det kobles ut og kobles fra strømforsyningen. Produktet må lagres på et rent, tørt sted, uten direkte solinnstråling.

### 14. Fraskrivelse av ansvar

Hama GmbH & Co KG overtar ingen form for ansvar eller garanti for skader som kan tilbakeføres til ukyndig installering eller montering eller ukyndig bruk av produktet eller som følge av at produktet har blitt benyttet uten at bruksveiledningen og/eller sikkerhetsanvisningene er tatt hensyn til.

### 15. Service og support

Hama-produktservice hjelper deg gjerne videre dersom du har spørsmål om produktet.  
Telefonsupport: +49 9091 502-115 (tysk/engelsk)

Her finner du ytterligere supportinformasjon:  
[www.hama.com](http://www.hama.com)

### 16. Avfallshåndtering Informasjon om miljøvern



Fra tidspunktet for omsetning av europeisk direktiv 2002/96/EF og 2006/66/EF i nasjonal lov, gjelder følgende: Elektriske og elektroniske apparater og batterier skal ikke deponeres sammen med husholdningsavfall. Forbrukeren er lovmessig forpliktet til å levere inn elektriske og elektroniske apparater og batterier til de offentlige samlestedene eller til salgsstedet når de ikke virker lenger. Detaljer angående dette reguleres i brukslandet. Symbolet på produktet, bruksveiledningen eller emballasjen henviser til denne bestemmelsen. Med gjenvinningen, resirkuleringen av stoff eller andre former for resirkulering av gamle apparater/ batterier bidrar du betydelig for å beskytte miljøet vårt.

### 17. Samsvarserklæring



Hermed erklærer Hama GmbH & Co KG at radioanleggtypen [00054826] tilsvarer direktiv 2014/53/EU. Den komplette teksten til EU-samsvarserklæringen finnes på følgende Internettadresse: [www.hama.com](http://www.hama.com) -> 00054826 -> Downloads.



***hama***®

**Hama GmbH & Co KG**  
86652 Monheim/Germany  
[www.hama.com](http://www.hama.com)

**The Spotify software is subject to third party licenses found here:**  
**[www.spotify.com/connect/third-party-licenses](http://www.spotify.com/connect/third-party-licenses)**

The Bluetooth® word mark and logos are registered trademarks owned by Bluetooth SIG, Inc. and any use of such marks by Hama GmbH & Co KG is under license. Other trademarks and trade names are those of their respective owners.

All listed brands are trademarks of the corresponding companies. Errors and omissions excepted, and subject to technical changes. Our general terms of delivery and payment are applied.