

00054826
(DR1510)

hama[®]

THE SMART SOLUTION

Digital Radio

Digitalradio

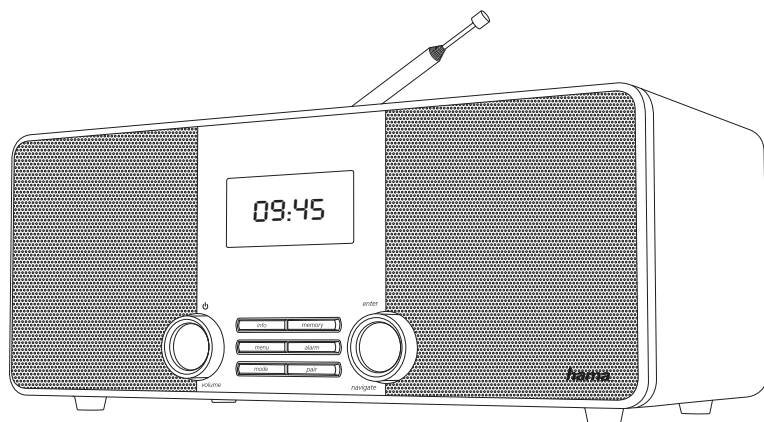

Operating Instructions / Bedienungsanleitung / Mode d'emploi / Instrucciones de uso /
Руководство по эксплуатации / Istruzioni per l'uso / Gebruiksaanwijzing / Οδηγίες χρήσης / Instrukcja obsługi /
Használati útmutató / Návod k použití / Návod na použitie / Manual de instruções / Kullanma kılavuzu /
Manual de utilizare / Bruksanvisning / Käyttöohje / Работна инструкция / Betjeningsvejledning / Manuelt stasjonssøk

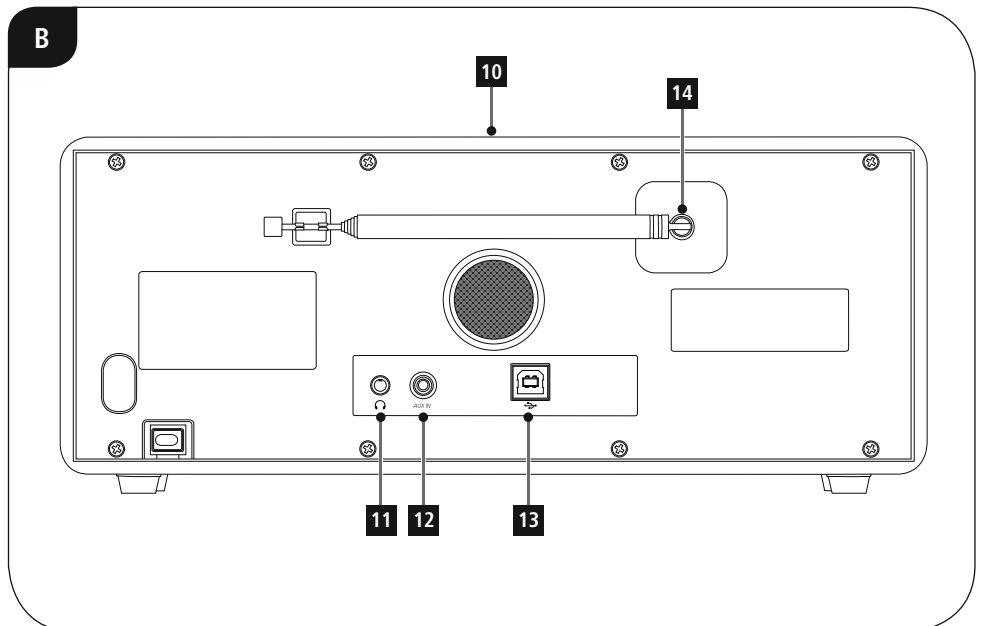
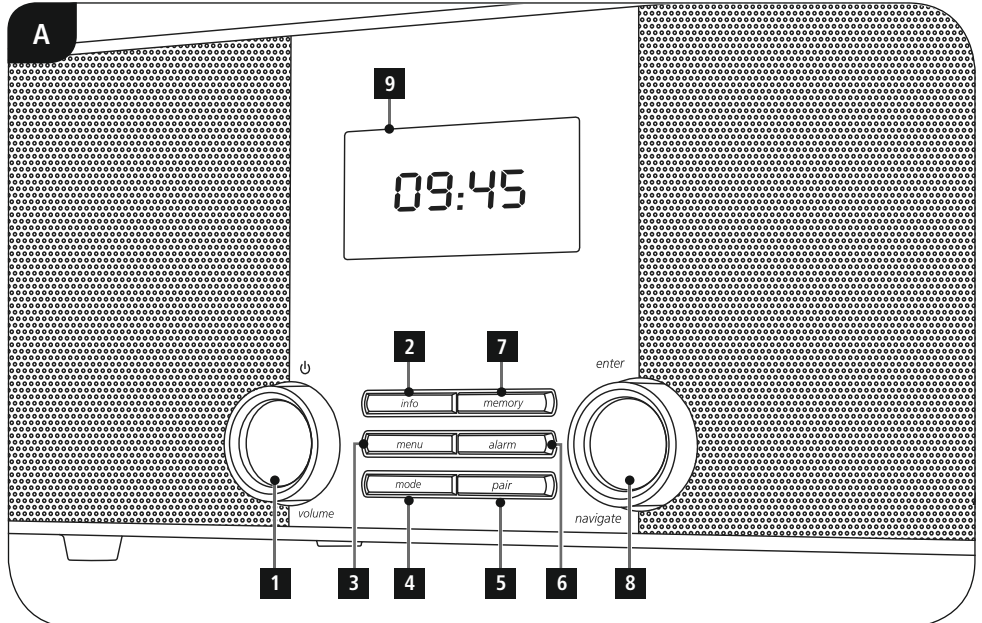

**Műszaki adatok**

Rádióvevő	DAB ✓	DAB+ ✓	FM ✓	Internet -	Spotify -
Összeköthetőség	Bluetooth v. 3.0 (A2DP, AVRCP)				
Képernyő	2.8" 2x16 Icon LCD				
Hangszóró	6W RMS (2 x 3W)				
Impedancia	4 ohm Speaker 3"				
Árambemenet	110-240 V ~ 50-60 Hz				
Frekvenciatartomány	DAB/DAB+: 174-240 MHz		FM: 87.5-108 MHz		
Érzékenység	DAB/DAB+: -97 ~ 99 dBm		FM: -105 ~ 109 dBm		
Áramfelvétel	Használat	12 W	Készenlét	~ 1 W	
Csatlakozók	Aux in, 3.5 mm Earphone Jack, USB Jack for firmware upgrade				
Kedvencek	DAB/DAB+: 30	FM: 30			
Formátumok	DAB: MP2, AAC	Bluetooth AAC, SBC			
A felhasználói felület nyelvei	Angol, Dán, Holland, Finn, Francia, Német, Olasz, Norvég, Lengyel, Svéd, Szlovák, Cseh				
A csomagolás tartalma	Rövid útmutató				
Méret (sz x ma x mé)	293 x 122 x 160 mm				
Súly	1800 g				

Kezelőelemek és kijelzők

A: A rádió elülső oldala		
1	[volume / 	Forgatás: Hangerő- szabályozás Megnyomás: Be-/ kikapcsolás
2	[info]	Kiegészítő információk lehívása
3	[menu]	Közvetlen hozzáférés a menühöz/ Vissza egy menüsinttel
4	[mode]	Üzem módváltás (Bluetooth, DAB, FM, Aux in)
5	[pair]	Közvetlen hozzáférés a párosítás módhoz
6	[alarm]	Közvetlen hozzáférés az ébresztő beállításaihoz
7	[memory]	Kedvencek felsorolása/ mentése
8	[enter/ navigate]	Forgatás: Kiválasztás Megnyomás: Megerősítés
9		2.8" LCD
10		Szundítás aktiválása

B: A rádió hátoldala		
11		Fejhallgató csatlakozása
12		AUX IN aljzat
13		UPDATE PORT aljzat
14		Antenna*

1. Figyelmeztető szimbólumok és előírások ismertetése	5	12. Rendszerbeállítások	14
2. A csomag tartalma	5	12.1 Hangszínszabályzó	14
3. Biztonsági előírások:	5	12.2 Időbeállítások	14
4. Információk és megjegyzések üzembevétel előtt	6	12.3 Nyelv	15
5. Üzembevétel	6	12.4 Gyári beállítás	15
5.1 Rádió – Csatlakoztatás és indítási művelet	6	12.5 Szoftver aktualizálása	15
5.2. A kezeléssel kapcsolatos általános tudnivalók	6	12.6 Információk	15
5.3 Első beállítás	7	12.7 Háttérvilágítás	15
6. DAB	7	12.8 AUX: Automatikus készenlét	16
6.1 Keresés/ automatikus keresés	7	13. Karbantartás és ápolás	16
6.2 Kézi adókeresés	7	14. Szavatosság kizárása	16
6.3 Senderliste	8	15. Szerviz és támogatás.	16
6.4 Senderliste säubern	8	16. Ártalmatlanítási előírások.	16
6.5 Kedvencek	9	17. Megfelelőségi nyilatkozat.	16
6.5.1 Kedvencek mentése	9		
6.5.2 Kedvencek előhívása	9		
6.6 DRC (Dynamic Range Control)	9		
7. FM	10		
7.1 Keresési beállítás	10		
7.2 Automatikus adókeresés	10		
7.3 Kézi adókeresés	10		
7.4 Kedvencek	10		
7.4.1 Kedvencek mentése	10		
7.4.2 Kedvencek előhívása	11		
7.5 Hangbeállítás	11		
8. Kiegészítő bemenet.	11		
9. Bluetooth	11		
9.1 Első Bluetooth kapcsolat (párosítás)	12		
9.2 Automatikus Bluetooth kapcsolat (sikeres párosítást követően)	12		
10. Szundító	12		
11. Ébresztő	13		
11.1 Beállítások	13		
11.2 Ébresztő bekapcsolása/ kikapcsolása	13		
11.3 Ébresztő bekapcsolása/ kikapcsolása készenléti üzemmódban.	13		
11.4 Kilépés az ébresztőből/ szundítás	13		

Menüszerkezet

DAB	
	Station list
	Full scan
	Manual tune
	DRC
	DRC off
	DRC high
	DRC low
	Prune
	System
FM	
	Scan setting
	Strong stations only
	All stations
	Audio setting
	Stereo allowed
	Forced mono
	System
Bluetooth	
	System
Auxiliary Input	
	System
System	
	Sleep
	Sleep off
	15 minutes
	30 minutes
	45 minutes
	60 minutes
	90 minutes
	Equaliser
	My EQ...
	Treble
	Bass
	Normal
	Classic
	Jazz
	Pop
	Rock
	Rede
	Time
	Set Time/Date
	Auto update
	Update from Any
	Update from DAB
	Update from FM
	No update
	Set 12/24 hour
	Set 12 hour
	Set 24 hour
	Set date format
	TT-MM-JJJJ
	MM-TT-JJJJ
	Backlight
	Power on
	Low



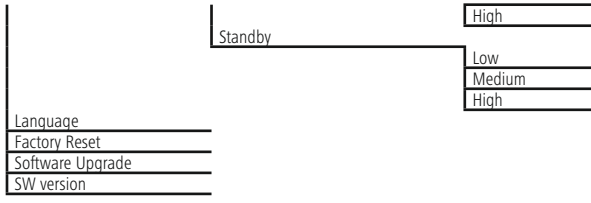

Köszönjük, hogy ezt a Hama terméket választotta! Kérjük, hogy felszerelés előtt szánjon rá időt és olvassa el végig az alábbi útmutatót. A későbbiekben tartsa biztonságos helyen ezt a füzetet, hogy ha szükség van rá, bármikor megtalálja. Ha eladja ezt a terméket, vele együtt adja tovább ezt az útmutatót is az új tulajdonosnak.

1. Figyelmeztető szimbólumok és előírások ismertetése

Áramütés veszélye

Ez a szimbólum a termék azon nem szigetelt részeinek megérintésére vonatkozó veszélyre utal, amelyek olyan szintű veszélyes feszültségen lehetnek, ami miatt áramütés veszélye áll fenn.

Figyelmeztetés

Figyelmeztető jeleket használunk a biztonsági tényezők bemutatására, ill. felhívjuk a figyelmet a különleges veszélyekre és kockázatokra.

Hivatkozás

Az itt látható figyelmeztető jeleket használjuk fel, ha kiegészítő információkat közlünk vagy fontos tudnivalókra hívjuk fel a figyelmet.

2. A csomag tartalma

- Digitális rádió DR1510
- Rövid útmutató/ Kezelési útmutató

3. Biztonsági előírások:

- A termék magánháztartási, nem üzleti célú alkalmazásra készül.
- Védje a terméket szennyeződés, nedvesség és túlmelegedés elől, és azt csak száraz helyiségben használja.
- Ez a termék, mint minden elektromos termék, nem gyermekek kezébe való!
- Ne ejtse le a terméket és ne tegye ki heves rázkódásnak.
- Ne üzemeltesse a terméket a műszaki adatokban szereplő teljesítményhatárokon kívül.
- Feltétlenül tartsa távol a gyermekeket a csomagolóanyagtól, mert fulladásveszély áll fenn.
- Azonnal ártalmatlanítsa a csomagolóanyagot a helyileg érvényes ártalmatlanítási előírások szerint.
- Ne végezzen módosításokat a készüléken. Ebben az esetben minden garanciaigény megszűnik.

Áramütés veszélye

- Ne nyissa ki a terméket és sérülés esetén ne üzemeltesse tovább.
- Ne használja a terméket, ha az AC-adapter, az adapterkábel vagy a hálózati kábel megsérült.
- Ne kísérelje meg a készülék saját karbantartását vagy javítását. Bármely karbantartási munkát bízson illetékes szakemberre.



4. Információk és megjegyzések üzembevétel előtt

Hivatkozás – Vétel optimalizálása

Kérjük, vegye figyelembe:

- Mindig teljesen húzza ki az antennát.
- Optimális vételhez javasoljuk az antenna függőleges igazítását.
- Ha szükséges, tesztelni kell a különböző helyszíneket annak érdekében, hogy a lehető legjobb legyen a vétel.

5. Üzembevétel

5.1 Rádió – Csatlakoztatás és indítási művelet

Kösse össze a hálózati kábelt egy szabályszerűen szerelt és könnyen hozzáférhető hálózati dugaszaljzattal.

A hálózati tápegység 100–240 V hálózati feszültséggel használható, és szinte minden elektromos hálózaton váltóáramalapon működik. Vegye figyelembe, hogy ehhez országspecifikus adapterre lehet szüksége.

A termékek megfelelő választékát a www.hama.com címen találhatja meg.

Hivatkozás

- A terméket az arra a célra jóváhagyott dugaszolóaljzatról működtesse.
- Dugaszor esetén ügyeljen rá, hogy a csatlakoztatott fogyasztók ne lépjk túl a megengedett összesített teljesítményfelvételt.
- A hálózati dugaszolóaljzatnak bármikor könnyen elérhetőnek kell lennie.
- Ha hosszabb ideig nem használja a terméket, válassza le a hálózatról.

A termék dugaszolóaljzatra való csatlakoztatását követően történik az inicializálás.

5.2. A kezeléssel kapcsolatos általános tudnivalók

Kezelési tudnivalók

- Ha különböző nyomógombok közül lehet választani (pl. Yes vagy No), a kiválasztott gomb opciót < > jelzi.
- A különböző opciókat kínáló menük esetében (pl. DRC, Language stb.) az aktuálisan kiválasztott opciót * jelzi.

Navigáció és vezérlés

- Az [enter/navigate] gomb elforgatásával válassza ki az egyes menüpontokat.
- Az [enter/navigate] gomb megnyomásával nyugtazza a választást.

A jelen útmutató ezt a folyamatot az alábbi szimbólumokkal szemlélteti.

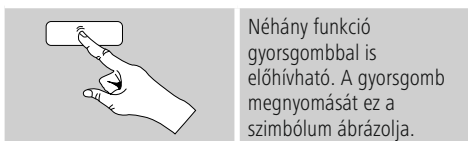
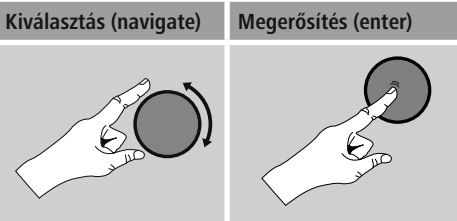

Az [enter/navigate] gomb megnyomását követően a felkinált menüpontokon keresztül navigáljon el a gyorsgombhoz.

Hangerő beállítása/ Némítás

- A [volume/] gomb elforgatásával a hangerő növelhető (jobbra) vagy csökkenthető (balra).

Kiegészítő információk

Az [info] gomb megnyomásával – az üzemmódtól, illetve az adott adótól függően – kiegészítő információk jeleníthetők meg.

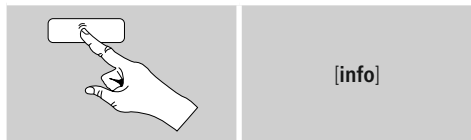

• Leírás

A rádióadó, az aktuális program, tartalom, téma stb. adatai.

• Műfaj/A program országa

Megadja a műfajt (zenei stílust) és az adó országát/ tartományát/régióját.

• Bitráta

Megadja a fogott adó aktuális digitális bitrátáját.

• Kodek

A kódolási eljárás információi adatok és jelek digitalizálásához, pl. MP3, WMA

• Letapogatási sebesség

A letapogatási sebesség adatai (mintavételezési/ mintasebesség/letapogatási frekvencia), amelyek megadják, hogy a készülék az audiojelet egy adott időben milyen gyakran kérdezi le.

• Lejátszási puffer

A fogott adás jelerősségét a csíkok hossza jelzi.

• Mai dátum

• Időpontot

• Signal error

• Szolgáltatás nem elérhető

Akkor jelenik meg, amikor nincs DAB-vétel.

Be-/ kikapcsolás/ készenlét

- A rádió be-/kikapcsolásához (Készenlét) nyomja meg a [volume / ] gombot.
- A teljes kikapcsoláshoz válassza le a készüléket a tápellátásról.

5.3 Első beállítás

Az első bekapcsolásnál az adókeresés automatikusan DAB üzemmódban indul el.

Az alapbeállítás szerint a rádió angol menüvel indul.

A kívánt nyelvet a 5.5. Nyelv pontban írtak alapján választhatja ki.

6. DAB

A rádió minden megszokott digitális rádiófrekvenciát fog a 174 és 240 MHz közötti tartományban (kapcsolat III, csatornák 5A-tól 13F-ig).

- [mode] gomb ismételt nyomogatásával aktiválja a DAB üzemmódot a rádió:



6.1 Keresés/ automatikus keresés

Az automatikus DAB adókeresés beolvasa a DAB sáv III-ban rendelkezésre álló adókat. A keresést követően minden zavar nélküli adót alfabetikus sorrendben tárol a készülék. A korábbi keresések során már megtalált adók, amelyek jelenleg nem elérhetők, az adólistán ? jellel jelennek meg. Az automatikus DAB adókeresés a DAB-módban történő első indításkor automatikusan elindul, a kijelzőn a Scanning... jelenik meg és egy folyamatjelző sáv.

Ha a keresést újra szeretné indítani, a következőképpen járjon el:

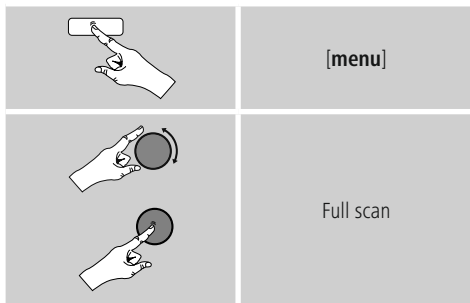

6.2 Kézi adókeresés

A manuális kereséssel lehetősége nyílik arra, hogy a frekvenciákat és csatornákat egyesével végignézz. Akkor alkalmazza ezt a funkciót, ha egy bizonyos adót szeretne kiválasztani, amelynek ismeri a frekvenciáját az adókereső pedig nem találta meg azt.



A következőképpen járjon el, és válasszon 5A-tól 13F-ig egy frekvenciatartományból:

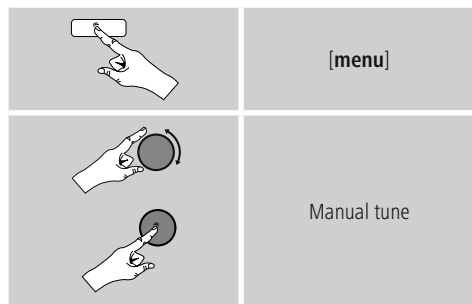

A sáv a viszonylagos térerőt jelzi. A sávban mutatott jelzés mutatja a zavarmentes vételhez szükséges értéket. Ha ezt nem éri el (a sáv üres), a jel erőssége az adott csatornán nem elegendő.

 **Hivatkozás**

DAB/ DAB+ lehetővé teszi több adó egy frekvenciatartományban történő közvetítését. A csoportok szerinti rendezéskor az adók úgy jelennek meg, ahogy a frekvenciablokkokban el vannak osztva.

6.3 Senderliste

Az adólistát DAB-üzemmódban bármikor előhívhatja. Erre két lehetőség van.

a) Ha egy állomás már megvan, egyszerűen forgassa el a [enter/navigate] gombot. A rádió kijelzőjén ezután az adólista jelenik meg.

b)

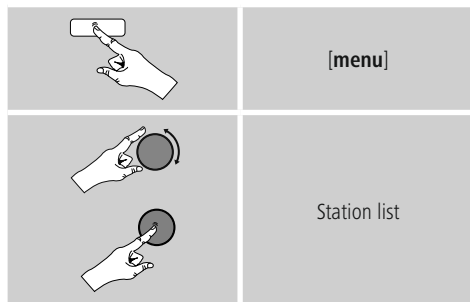

6.4 Senderliste säubern

Azon adók eltávolításához, amelyek egy adott időben nem tartoznak a lefedettségi területéhez, a következőképpen járjon el:

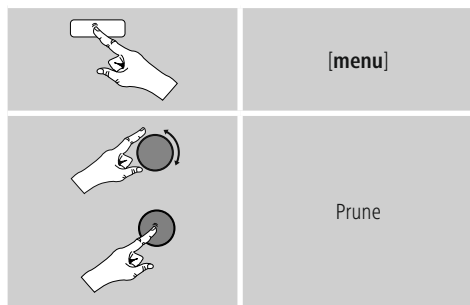

Minden jelenleg nem elérhető adót eltávolít a listáról, ha a kérdést Yes válasszal erősíti meg.



6.5 Kedvencek

Kedvenc adót 30 tárhelyre mentheti el, így ezeket közvetlenül és gyorsan elérheti.

6.5.1 Kedvencek mentése

- Állítsa be az adót, amelyet rögzíteni szeretne valamelyik tárhelyre.
- Ha elkezdődik az adás, nyomja meg és tartsa lenyomva a rádió elülső részén lévő **[memory]** gombot.



Kb. két másodperc múlva megnyílik az áttekintési ablak a kedvencek tárhelyeivel.

- Az **[enter/navigate]** gomb elforgatásával válthat a tárhelyek között (1 és 30 között).
- Az **[enter/navigate]** gomb megnyomásával az adót elmentheti a kívánt kedvenctárhelyre.

6.5.2 Kedvencek előhívása

A **[memory]** gomb megnyomásával megnyithatja a kedvencek tárhelyeit kilistázó áttekintési ablakot.



Az **[enter/navigate]** gomb segítségével válasszon a Kedvencek közül.

Hivatkozás

A Kedvencek nem törölhetők.
Ha már mind a 30 kedvenctárhely foglalt, és Ön egy további adót szeretne kedvencként elmenteni, válasszon ki egy olyan kedvenctárhelyet, amely már foglalt. Ezt felülírhatja az új adóval.

6.6 DRC (Dynamic Range Control)

A DAB-hálózatban néhány rádióadónál hangerő szabályozás van, ami a lejátszás során aktívan működik. Ha hirtelen megnő a hangerő, a DRC magától lejjebb szabályozza. Hirtelen halkabb hangerőnél pedig a DRC automatikusan megnöveli azt. Ugyanez történik, ha a lejátszás hirtelen csendesebbé válik. A rádió ismét felerősíti a hangerőt.

DRC high: a különböző hangerők teljes összehangolása. Erős tömörítés, hallhatóan csökkentheti egy zenemű dinamikáját.

DRC low: a különböző hangerők részleges összehangolása. Finom, túl sok dinamikus veszteség nélkül.

DRC off: nincs kiegyenlítés.

A következőképpen járjon el, a beállítás végrehajtásához:

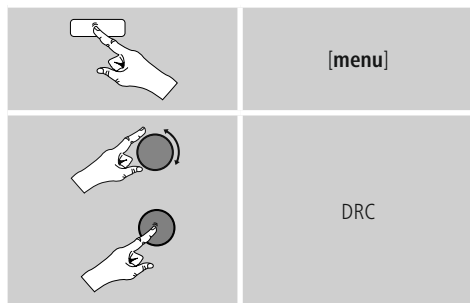

7. FM

[mode] gomb ismételt nyomogatásával aktiválja a FM üzemmódot a rádión:



7.1 Keresési beállítás

A keresési beállítás segítségével megadhatja, hogy a gyenge jelerősségű adók automatikus keresés közben figyelmen kívül legyenek-e hagyva.

A következőképpen járjon el:

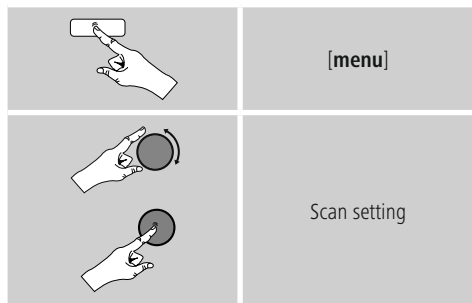

- Válassza a Strong stations only, hogy az automatikus keresés csak az erős jellel rendelkező adóknál álljon meg. Ellenkező esetben, az adókeresés minden adónál megáll, amelyre jel érkezik.

7.2 Automatikus adókeresés

- Nyomja a [enter/navigate] gombot míg az automatikus adókeresés el nem kezdődik.
- Ha megtalál egy adót, a rádió megáll és a lejátszás beindul.
- Ha ismét megnyomja a [enter/navigate] gombot, a keresési folyamat folytatódik, míg meg nem találja a következő adót.

7.3 Kézi adókeresés

A kézi hangolásnál lehetősége van arra, hogy maga állítsa be a kívánt frekvenciát és hogy olyan adót fogjon, amelynek jele az automatikus adókeresés során túl gyenge volt és ezért figyelmen kívül lett hagyva

- Tekerje a [enter/navigate] gombot addig (bal: - 0,05MHz/ jobb: 0,05 MHz), amíg a kívánt frekvencia megjelenik. Várjon egy pillanatot, és a kapott adásjel lejátszása elkezdődik.

7.4 Kedvencek

Kedvenc adóit 30 tárhelyre mentheti el, így ezeket közvetlenül és gyorsan elérheti.

7.4.1 Kedvencek mentése

- Állítsa be az adót, amelyet rögzíteni szeretne valamelyik tárhelyre.
- Ha elkezdődik az adás, nyomja meg és tartsa lenyomva a rádió elülső részén lévő [memory] gombot.



Kb. két másodperc múlva megnyílik az áttekintési ablak a kedvencek tárhelyeivel.

- Az [enter/navigate] gomb elforgatásával válthat a tárhelyek között (1 és 30 között).
- Az [enter/navigate] gomb megnyomásával az adót elmentheti a kívánt kedvenc tárhelyre.

7.4.2 Kedvencek előhívása

A **[memory]** gomb megnyomásával megnyithatja a kedvencek tárhelyeit kilistázó áttekintési ablakot.



Az **[enter/navigate]** gomb segítségével válasszon a kedvencek közül.

Hivatkozás

A Kedvencek nem törölhetők.

Ha már mind a 30 kedvenc-tárhely foglalt, és Ön egy további adót szeretne kedvencként elmenteni, válasszon ki egy olyan kedvenc-tárhelyet, amely már foglalt. Ezt felülírhatja az új adóval.

7.5 Hangbeállítás

Egyes adóknál ez enyhe minőségi javuláshoz vezethet, ha egy gyengén fogható adót monóban játszunk le. Ezt a funkciót a menüben aktiválhatja (Forced mono) és a rádió ezt követően gyenge jelminőségénél automatikusan monóvételre áll át. Ennek az opciónak a megváltoztatásához a következőképpen járjon el:

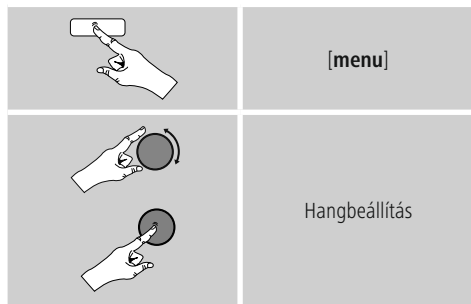

8. Kiegészítő bemenet

Az analóg bemeneten keresztül (AUX IN aljzat) mobil készülékeket (pl. okostelefon, táblagép, MP3-lejátszó stb.) csatlakoztathat a rádióra, és az audiófájlokat lejátszhatja a rádión.

- **[mode]** gomb ismételt nyomogatásával aktiválja a AUX üzemmódot a rádión:



- Kösse össze a mobil végkészülékét és a rádió audiobemenetét (AUX IN aljzat) egy 3,5 mm-es audiókábel segítségével (kapcsolókábel).
- Indítsa el és szabályozza a hanglejátszást megfelelő módon a csatlakoztatott eszközön keresztül.

9. Bluetooth

Bluetooth-on keresztül csatlakoztathatja eszközeit a rádióhoz, amelyet így lejátszóeszközként használhat. A lejátszás közvetlenül az eszközéről vezérelhető. A hangerő a rádión is szabályozható.

Hivatkozás – Bluetooth

- Ellenőrizze, hogy a mobil eszköz (mobiltelefon stb.) alkalmas-e Bluetooth kapcsolatra.
- Vegye figyelembe, hogy a Bluetooth hatótávolsága maximum 10 méter akadályok, például falak, személyek stb. nélkül.
- A kapcsolatot a közelben lévő más Bluetooth-készülékek/-kapcsolatok megzavarhatják.
- A rádió egyszerre csak egy eszközhöz csatlakoztatható.
- Vegye figyelembe, hogy a kompatibilitás a támogatott Bluetooth-profiloktól és a használt Bluetooth-verzióktól függ. (lásd: Műszaki adatok, a használt eszköz kezelési útmutatója)

[mode] gomb ismételt nyomogatásával aktiválja a Bluetooth üzemmódot a rádión:



9.1 Első Bluetooth kapcsolat (párosítás)

- Győződjön meg róla, hogy a Bluetooth képes eszköz be van-e kapcsolva, és hogy a Bluetooth aktiválva van-e.
- Tartsa lenyomva a **[pair]** gombot, hogy a rádiót láthatóvá tegye más eszközök számára. A kijelzőn az Bluetooth discoverable felirat jelenik meg.

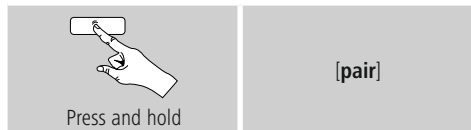

- Nyissa meg eszközén a Bluetooth beállításait, és várjon, amíg a talált Bluetooth eszközök listán megjelenik a DR1510.
- Indítsa el adott esetben a Bluetooth-eszközök keresését az eszközén.
- Válassza ki a DR1510-et, és várjon, míg a rádió csatlakozottként jelenik meg eszköze Bluetooth-beállításában.
- A rádió kijelzőjén eszköze csatlakoztatottként jelenik meg.
- Indítsa el és szabályozza a hanglejtást megfelelő módon a eszközön keresztül.

[i] Hivatkozás – Bluetooth jelszó

Egyes eszközök esetén jelszót kell megadnunk, amikor az eszközt egy másik Bluetooth eszközhöz csatlakoztatjuk.

- A rádiókn csatlakoztatásához írja be a 0000 jelszót, amikor az eszköz a jelszó megadására szólítja fel.

9.2 Automatikus Bluetooth kapcsolat (sikeres párosítást követően)

- A rádióhoz korábban már csatlakoztatott eszközök automatikusan mentésre kerülnek a rádión.
- Ha az eszközt először csatlakoztatja a rádióhoz, kövesse az alábbi 9.1. Első Bluetooth kapcsolat (párosítás) pontban leírtakat.
- Győződjön meg róla, hogy a Bluetooth képes eszköz be van-e kapcsolva, és hogy a Bluetooth aktiválva van-e.
- Addig nyomja meg többször a K85 gombot, amíg a kijelzőn megjelenik a rádióhoz csatlakoztatni kívánt eszköz.
- A kapcsolat automatikusan létrejön.
- Adott esetben nyissa meg eszközén a Bluetooth-beállításokat, és válassza ki a DR1510-et.
- Indítsa el és szabályozza a hanglejtást megfelelő módon a eszközön keresztül.

[i] Hivatkozás – Korlátozott kapcsolat

A rádió és az eszköz sikeres első csatlakozását követően a csatlakozás automatikusan történik. Amennyiben a Bluetooth-kapcsolat nem jön létre ismét automatikusan, ellenőrizze a következő pontokat:

- Ellenőrizze az eszköz Bluetooth-beállításában, hogy a DR1510 csatlakoztatva van-e. Ha nem, ismételje meg az első Bluetooth-kapcsolat részben leírt lépéseket.
- Ellenőrizze, hogy az eszköz és a rádió közötti távolság 10 méternél kevesebb-e. Ha nem, csökkentse az eszközök távolságát.
- Ellenőrizze, hogy akadályok korlátozzák-e a hatótávolságot. Ha igen, helyezze az eszközöket közelebb egymáshoz.

10. Szundító

A rádió időzítőfunkcióval rendelkezik, amely a készüléket egy meghatározott idő lejárta követően készenléti üzemmódba kapcsolja.

- Állítsa be a kívánt időintervallumot (ki/15/30/45/60/90 perc) a **[enter/navigate]** gomb segítségével a következők szerint:

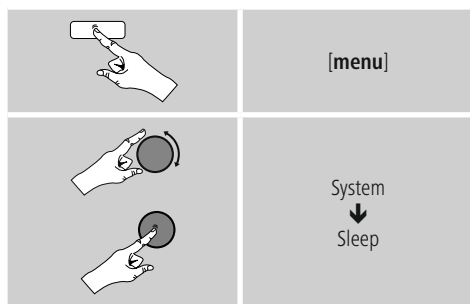

- Ha a beállított időtartam lejárt, a rádió készenléti üzemmódba kapcsol.
- A rádió újbóli bekapcsolásához nyomja meg a **[volume / ⏪]** gombot.
- Egy már beállított időtartamot bármikor módosíthat vagy kikapcsolhat (Sleep off).

11. Ébresztő

A rádió két egyénileg beállítható ébresztési idő érhető el.

11.1 Beállítások

Az 1. ébresztő és a 2. ébresztő funkció azonosan van konfigurálva, és két különálló ébresztési idő elmentését teszik lehetővé. Válassza ki az 1. vagy 2. riasztást – ehhez nyomja meg többször a **[alarm]** gombot, majd erősítse meg a választást a **[enter/navigate]** gombbal –, és állítsa be az alábbi adatokat az **[enter/navigate]** gomb segítségével:



Alarm:

- Az ébresztő beállításainak előhívásához válassza az On opciót. A beállítások elvégzése után az ébresztő automatikusan aktiválódik.
- A kiválasztott ébresztő és beállításai inaktíválásához válassza az Off opciót.

On time:

Először válassza ki az ébresztési időnél az órát, majd a percet.

Duration:

Lehetőségnél válasszon ki egy időtartamot (15/30/45/60/90 perc). A riasztás a kiválasztott időintervallumban végig aktív marad.

Source:

Adja meg, hogy hangjelzés (Buzzer), DAB vagy FM segítségével szeretné-e az ébresztést.

Program:

Adja meg az DAB/ FM kiválasztásakor, mely adó ébressze őnt. 10 kedvenc mentett hely vagy az Last listened.

Módok:

Válassza ki, hogy mikor kapcsoljon be az ébresztő:
→ Daily - Once - Weekdays - Weekends

Date:

Az Once lehetőségénél adja meg a dátumot az egyszeri ébresztéshez.



Hangerő:

Válassza ki az ébresztés kívánt hangerejét. Ennél a beállításnál nem számít, hogy a rádiót utoljára milyen hangerővel hallgatta.

Hivatkozás

Javasoljuk, hogy engedélyezze az automatikus időfrissítést. Így az időpont az áramellátás megszakadása (pl. áramkimaradás) esetén is újból aktualizálódik.

11.2 Ébresztő bekapcsolása/ kikapcsolása

- Válassza ki az 1. vagy 2. ébresztőt - a **[alarm]** gomb többszöri megnyomásával -, majd a **[enter/navigate]** gomb megnyomásával az Alarm On/ Alarm Off opciót, hogy a kiválasztott 1./2. ébresztőt aktiválja/inaktiválja.
- Aktivált ébresztő funkció esetén a megfelelő  /  szimbólum jelenik meg.

11.3 Ébresztő bekapcsolása/ kikapcsolása készenléti üzemmódban

- Készenléti üzemmódban nyomja meg a **[alarm]** gombot az ébresztő aktuális tevékenységének megjelenítéséhez.
- Nyomja meg újra a **[alarm]** gombot, vagy forgassa el a **[enter/navigate]** gombot az 1. ébresztő és/vagy a 2. ébresztő bekapcsolásához/kikapcsolásához.
- Nyomja meg a **[enter/navigate]** gombot a beállítás megerősítéséhez.

11.4 Kilépés az ébresztőből/ szundítás

- Az ébresztő megszólalása után az ébresztőt a **[volume/ ⏻]** gomb megnyomásával állíthatja le.
- A szundítás bekapcsolásához nyomja meg többször a **[🔊 Z Z Z]** gombot.
- Az ébresztő a kiválasztott időtartam alatt (5/10 perc) ki lesz kapcsolva, majd még egyszer megszólal.
- Ha a riasztás nem kapcsolják ki, a rádió a beállított időintervallum (időtartam) lejárta után automatikusan készenléti üzemmódra vált.



12. Rendszerbeállítások

A rendszerbeállításoknál minden beállítást elvégezhet, és fontos információkat hívhat le a rádióval kapcsolatban.

12.1 Hangszínszabályzó

A hangszínszabályzó segítségével a rádió hangképét a basszusintenzitás és a magasság beállításával a saját igényeire szabhatja.

Kiválaszthatja a különböző műfajokhoz előre konfigurált profilt, vagy beállíthat egyéni profilt is.

- A hangszínszabályzót az alábbi módon kezelheti:

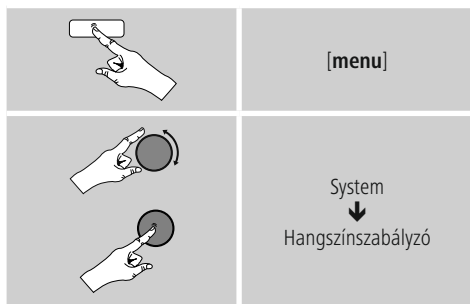

- A **[enter/navigate]** gombbal válasszon egyet az előre konfigurált profilok közül.
- A saját hangszínbeállítás profil létrehozásához válassza a Saját My EQ... opciót.
- Állítsa be a Bass és Treble hangokat.
- Egy érték megváltoztatásához nyomja meg a **[enter/navigate]** gombot a megfelelő választékból és módosítsa az értékeket a **[enter/navigate]** gomb balra vagy jobbra forgatásával. Ha beállítás alatt lejátszás is van, a változásokat a hangon közvetlenül hallja.
- Erősítse meg a beállítást a **[enter/navigate]** gomb ismételt megnyomásával.
- A beállítást követően nyomja meg a **[menu]** gombot a rádión, ezzel megerősíti a beállításokat.

12.2 Időbeállítások

Az időbeállítások a következőképpen végezhetőek el:

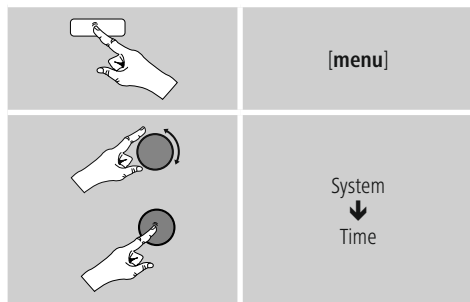

Automatikus aktualizálás (Auto update)

Update from Any/ from DAB/ from FM

Az FM/DAB/DAB+ rádióhálózaton keresztüli automatikus frissítéssel az időt és a dátumot a műsorszolgáltató adja meg és a készülék dolgozza fel. Az ilyen forráson keresztüli beállításakor a legmagasabb a biztosíték arra, hogy akár áramszünet után is a helyes idő lesz beállítva és a mentett ébresztőidők is megmaradnak.

No update

Az időpontot és a dátumot (DD-MM-YYYY/MM-DD-YYYY) manuálisan kell beállítani, mert nem áll át automatikusan.

Set Time/ Date

Állítsa be a dátumot (DD-MM-YYYY/MM-DD-YYYY) és az időpontot (óó:pp) manuálisan az **[enter/navigate]** segítségével.

Set 12/24 hour

Válasszon a 12 vagy a 24 órás formátum között.

Set date format

Válasszon a DD-MM-YYYY vagy a MM-DD-YYYY dátums formátum között.



12.3 Nyelv

A rádió előzetesen vagy az első használatkor beállított menünyelvének módosításához az alábbiak szerint járjon el:

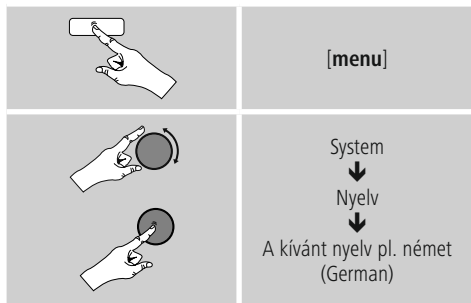

12.4 Gyári beállítás

A rádió gyári beállításra (állapot a kiszállításkor) való visszaállításához az alábbiak szerint járjon el:

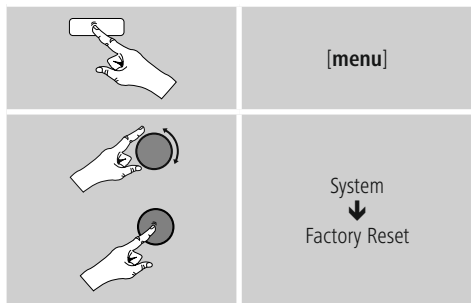

- A rádió gyári beállításainak visszaállításához a következő kérdésnél az Yes lehetőséget válassza. Ezzel minden elvégzett beállítás törlődik.

Hivatkozás

- A problémák és a hibás funkciók a gyári beállítások visszaállításával feltehetően helyrehozhatók.
- Viszont minden előzetes beállítás, mint pa kedvezmények és a adólista visszavonhatatlanul törlődnek.

12.5 Szoftver aktualizálása

Az esetleges hibák kijavítása, a funkciók bővítése stb. érdekében rádióink szoftveréhez folyamatosan jobb verziókat és új funkciókat fejlesztünk ki. Azt javasoljuk Önnek, hogy mindig telepítse a rádiójára az elérhető frissítéseket.

A frissítés elvégzésével kapcsolatban tájékoztatást talál a külön lapon és/vagy a www.hama.com oldalról letölthető PDF-ben.

12.6 Információk

- A rádió szoftverinformációk előhívásához az alábbiak szerint járjon el:

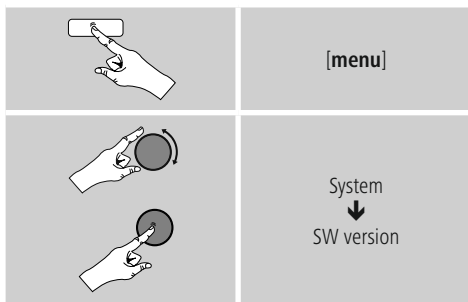

12.7 Háttérvilágítás

Lehetősége van arra, hogy az egyes üzemmódokhoz (üzemmód, készenléti üzemmód) külön háttérvilágítást állítson be.

- A következőképpen járjon el:

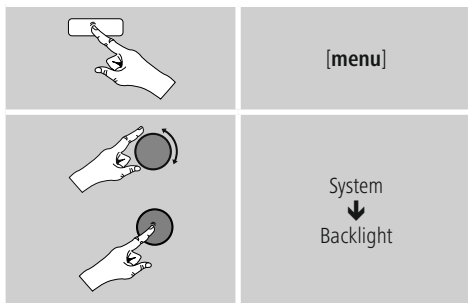

- Üzem mód (Power on) és készenléti (Standby) esetén különböző világossági szintek közül választhat.
- Ha a rádió készenléti üzemmódban van, nyomja meg bármelyik gombot (kivéve a [🔊 Z Z Z]/[volume/🔊]) gombot), és a kb. 10 másodperc múlva az adott üzemmódnál állítsa be a kijelző világossági szintjét.
- Nyomja meg a [alarm] gombot, ekkor egyrészt a kijelző világítani kezd, másrészt a 11.3. Ébresztő bekapcsolása/ kikapcsolása készenléti üzemmódban részben leírtaknak megfelelően - megjeleníthető és beállítható az ébresztő aktuális tevékenysége.

12.8 AUX: Automatikus készenléti

Az Aux in (Auxiliary Input) üzemmódban a rádió a sztenderd beállítás szerint 15 perc után készenléti üzemmódba kapcsol.

13. Karbantartás és ápolás

- Ezt a terméket csak szöszmentes, kissé benedvesített kendővel tisztítsa, és ne használjon agresszív tisztítószert.
- Amennyiben a terméket hosszabb ideig nem használja, kapcsolja ki a készüléket és válassza le az elektromos hálózatról. Tárolja tiszta, száraz, közvetlen napfénytől védett helyen.

14. Szavatosság kizárása

A Hama GmbH & Co KG semmilyen felelősséget vagy szavatosságot nem vállal a termék szakszerűtlen telepítéséből, szereléséből és szakszerűtlen használatából, vagy a kezelési útmutató és/vagy a biztonsági előírások be nem tartásából eredő károkért.

15. Szerviz és támogatás

Kérjük, hogy a termékkel kapcsolatos kérdéseivel forduljon a Hama terméktanácsadáshoz.
Közvetlen vonal
Közvetlen vonal: +49 9091 502-115 (Deu/Eng)
További támogatási információt itt talál: www.hama.com

16. Ártalmatlanítási előírások

Környezetvédelmi tudnivalók:



Az európai irányelvek 2012/19/EU és 2006/66/EU ajánlása szerint, a megjelölt időponttól kezdve, minden EU-s tagállamban érvényesek a következők: Az elektromos és elektronikai készülékeket és az elemeket nem szabad a háztartási szemétkébe dobni! A leselejtezett elektromos és elektronikus készülékeket és elemeket, akkumulátorokat nem szabad a háztartási szemétkébe dobni. Az elhasznált és működésképtelen elektromos és elektronikus készülékek gyűjtésére törvényi előírás kötelez mindenkit, ezért azokat el kell szállítani egy kijelölt gyűjtő helyre vagy visszavinni a vásárlás helyére. A termék csomagolásán feltüntetett szimbólum egyértelmű jelzést ad erre vonatkozóan a felhasználónak. A régi készülékek begyűjtése, visszaváltása vagy bármilyen formában történő újra hasznosítása közös hozzájárulás környezetünk védelméhez.

17. Megfelelőségi nyilatkozat



Hama GmbH & Co KG igazolja, hogy a [00054826] típusú rádióberendezés megfelel a 2014/53/EU irányelvnek. Az EU-megfelelőségi nyilatkozat teljes szövege elérhető a következő internetes címen: www.hama.com -> 00054826 -> Downloads.



hama®

Hama GmbH & Co KG
86652 Monheim/Germany
www.hama.com

The Spotify software is subject to third party licenses found here:
www.spotify.com/connect/third-party-licenses

The Bluetooth® word mark and logos are registered trademarks owned by Bluetooth SIG, Inc. and any use of such marks by Hama GmbH & Co KG is under license. Other trademarks and trade names are those of their respective owners.

All listed brands are trademarks of the corresponding companies. Errors and omissions excepted, and subject to technical changes. Our general terms of delivery and payment are applied.