

00054826
(DR1510)

hama®

THE SMART SOLUTION

Digital Radio

Digitalradio

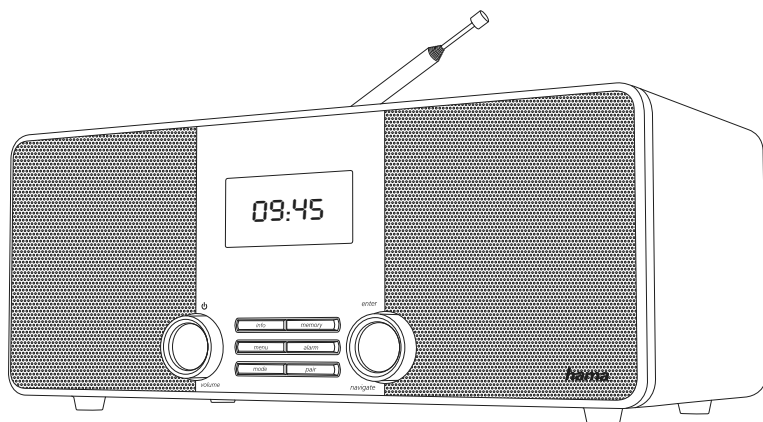

Operating Instructions / Bedienungsanleitung / Mode d'emploi / Instrucciones de uso /
Руководство по эксплуатации / Istruzioni per l'uso / Gebruiksaanwijzing / Οδηγίες χρήσης / Instrukcja obsługi /
Használati útmutató / Návod k použití / Návod na použitie / Manual de instruções / Kullanma kılavuzu /
Manual de utilizare / Bruksanvisning / Käyttöohje / Работна инструкция / Betjeningsvejledning / Manuelt stasjonssøk

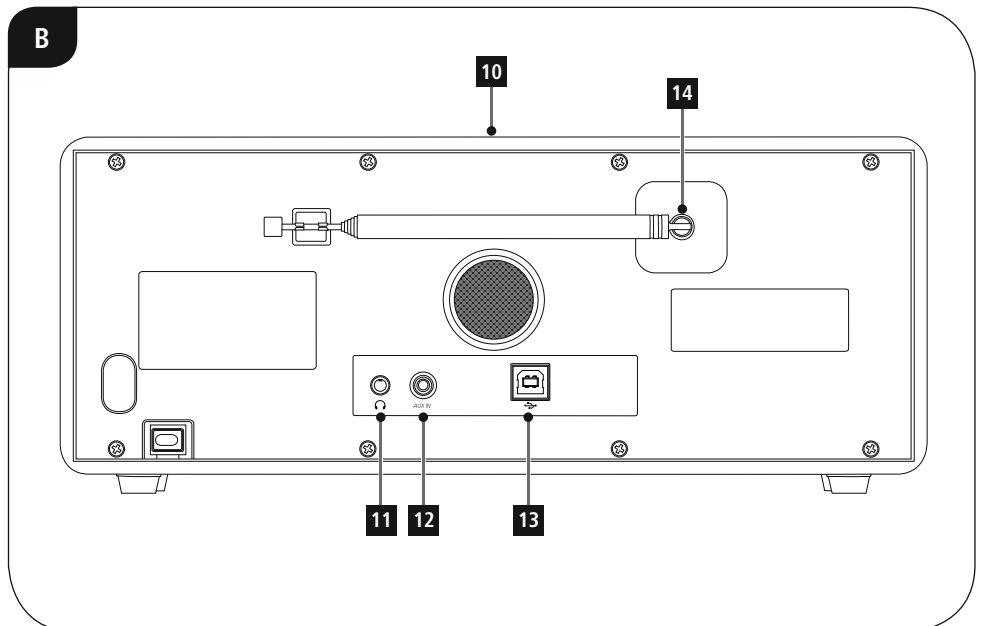
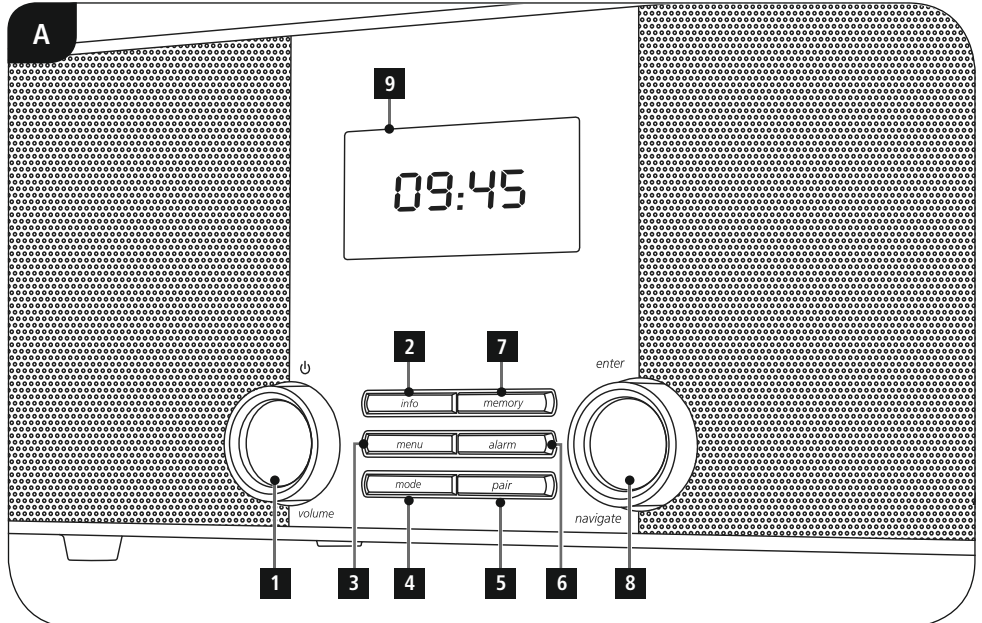

Caractéristiques techniques

Récepteur radio	DAB ✓	DAB+ ✓	FM ✓	Internet -	Spotify -
Capacité de connexion	Bluetooth v. 3.0 (A2DP, AVRCP)				
Écran	2.8" 2x16 Icon LCD				
Haut-parleur	6W RMS (2 x 3W)				
Impédance	4 ohm 3" Speaker				
Entrée de courant	110-240 V ~ 50-60 Hz				
Plage de fréquence	DAB/DAB+: 174-240 MHz		FM: 87.5-108 MHz		
Sensibilité	DAB/DAB+: -97 ~ 99 dBm		FM: -105 ~ 109 dBm		
Consommation de courant	Fonctionnement	12 W	Disponibilité	~ 1 W	
Connexions	Aux in, 3.5 mm Earphone Jack, USB Jack for firmware grade				
Favoris	DAB/DAB+: 30	FM: 30			
Formats	DAB: MP2, AAC	Bluetooth AAC, SBC			
Langues UI	English, French, German, Italian, Finnish, Dutch, Danish, Norwegian, Polish, Swedish, Slovak, Czech				
Contenu de l'emballage	Notice d'utilisation				
Dimensions (L x H x P)	293 x 122 x 160 mm				
Poids	1800 g				

Éléments de commande et d'affichage

A: Face avant de la radio

1	[volume / 	Rotation : Réglage du volume Pression : Interrupteur marche / arrêt
2	[info]	Consultation d'informations supplémentaires
3	[menu]	Retour direct au menu / Retour au niveau de menu précédent
4	[mode]	Changement de mode de service (Bluetooth, DAB, FM, entrée auxiliaire AUX IN)
5	[pair]	Accès direct vers le mode de couplage
6	[alarm]	Accès direct aux réglages du réveil
7	[memory]	Liste/ sauvegarde des favoris
8	[enter/ navigate]	Rotation : Sélection Pression : Confirmation
9		2.8" LCD
10	 ZzZz	Activation de SNOOZE

B: Face arrière de la radio

11		Prise casque
12		Prise AUX IN
13		Prise UPDATE PORT
14		Antenne

Sommaire

1. Explication des symboles d'avertissement et des remarques	5
2. Contenu de l'emballage	5
3. Consignes de sécurité	5
4. Informations et indications avant la mise en service	6
5. Mise en service	6
5.1 Radio – Connexion et procédure de démarrage	6
5.2. Remarques générales concernant la commande	6
5.3 Première configuration	7
6. DAB	7
6.1 Recherche / recherche automatique	7
6.2 Recherche manuelle de stations	8
6.3 Liste des stations	8
6.4 Nettoyage de la liste de stations	8
6.5 Favoris	9
6.5.1 Sauvegarder des favoris	9
6.5.2 Ouverture des favoris	9
6.6 DRC (Dynamic Range Control)	9
7. FM	10
7.1 Réglage de la recherche	10
7.2 Recherche automatique de stations	10
7.3 Recherche manuelle de stations	10
7.4 Favoris	10
7.4.1 Sauvegarder des favoris	10
7.4.2 Ouverture des favoris	11
7.5 Réglage audio	11
8. Entrée auxiliaire	11
9. Bluetooth	11
9.1 Première connexion Bluetooth (couplage)	12
9.2 Connexion Bluetooth automatique (après un premier couplage réussi)	12
10. Sommeil	12
11. Réveil	13
11.1 Paramètres	13
11.2 Activer/désactiver le réveil	13
11.3 Activer/ désactiver le réveil en mode veille	13
11.4 Arrêter le réveil / Snooze	13
12. Paramètres système	14
12.1 Égaliseur	14
12.2 Paramètres horaires	14
12.3 Langue	15
12.4 Paramètres par défaut	15
12.5 Actualisation du logiciel	15
12.6 Info	15
12.7 Rétroéclairage	15
12.8 AUX : Veille automatique	16
13. Nettoyage et entretien	16
14. Exclusion de garantie	16
15. Service et assistance	16
16. Consignes de recyclage Remarques concernant la protection de l'environnement	16
17. Déclaration de conformité	16

Structure du menu

DAB	<ul style="list-style-type: none"> Liste de stat. Recherche totale Réglage manuel DRC <ul style="list-style-type: none"> DRC Désactivé DRC haut DRC bas Ecrêter Système
FM	<ul style="list-style-type: none"> Régl. recherche <ul style="list-style-type: none"> Stations fortes Toutes chaînes Réglage audio <ul style="list-style-type: none"> Stereo admis Stations mono Système
Bluetooth	<ul style="list-style-type: none"> Système
Entrée Aux	<ul style="list-style-type: none"> Système
Système	<ul style="list-style-type: none"> Mode sommeil <ul style="list-style-type: none"> Arr.mode sommeil 15 Minutes 30 Minutes 45 Minutes 60 Minutes 90 Minutes Égaliseur <ul style="list-style-type: none"> Mon EQ... <ul style="list-style-type: none"> Aigus Basses Normal Classique Jazz Pop Rock Discours Heure <ul style="list-style-type: none"> Date/heure MAJ Automatique <ul style="list-style-type: none"> Toutes MAJ MAJ via DAB MAJ via FM Pas de MAJ Pas de MAJ <ul style="list-style-type: none"> Régl. 12 h Régl. 24 h Régl.format date <ul style="list-style-type: none"> JJ-MM-AAAA MM-JJ-AAAA



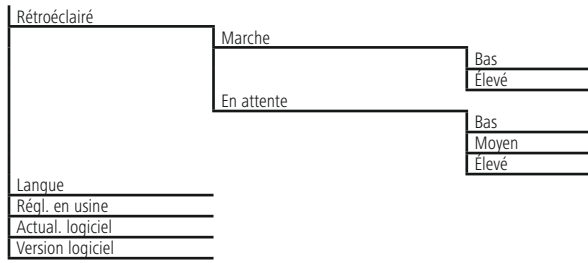

Nous vous remercions d'avoir choisi un produit Hama. Veuillez prendre le temps de lire l'ensemble des remarques et consignes suivantes. Veuillez conserver ce mode d'emploi à portée de main afin de pouvoir le consulter en cas de besoin. Transmettez-le au nouveau propriétaire avec l'appareil le cas échéant.

1. Explication des symboles d'avertissement et des remarques

Risque d'électrocution

Ce symbole indique un risque de contact avec des parties non isolées du produit susceptibles de conduire un courant électrique capable de provoquer un risque d'électrocution.

Avertissement

Ce symbole est utilisé pour indiquer des consignes de sécurité ou pour attirer votre attention sur des dangers et risques particuliers.

Remarque

Ce symbole est utilisé pour indiquer des informations supplémentaires ou des remarques importantes.

2. Contenu de l'emballage

- Radio numérique DR1510
- Notice d'utilisation / Mode d'emploi

3. Consignes de sécurité

- Ce produit est destiné à un usage domestique non commercial.
- Protégez-le de toute saleté, humidité, surchauffe et utilisez-le uniquement dans des locaux secs.
- Cet appareil, comme tout appareil électrique, doit être tenu hors de portée des enfants.
- Protégez-le des secousses violentes et évitez tout choc ou toute chute.
- N'utilisez pas le produit au delà des indications mentionnées dans les caractéristiques techniques.
- Tenez les emballages d'appareils hors de portée des enfants, risque d'étouffement.
- Recyclez les matériaux d'emballage conformément aux prescriptions locales en vigueur.
- N'apportez aucune modification à l'appareil. Des modifications vous feraient perdre vos droits de garantie.

Risque d'électrocution

- Ne tentez pas d'ouvrir l'appareil et cessez de l'utiliser en cas de détérioration.
- Cessez de l'utiliser en cas de détérioration de l'adaptateur CA, du câble adaptateur ou du câble d'alimentation.
- Ne tentez pas de réparer l'appareil vous-même ni d'effectuer des travaux d'entretien. Faites appel à des techniciens qualifiés pour effectuer tous les travaux d'entretien.



4. Informations et indications avant la mise en service

Remarque – Optimiser la réception

- Veuillez noter:
- Extrayez l'antenne entièrement,
- Nous vous conseillons de placer l'antenne à la verticale afin de garantir une réception optimale.
- Le cas échéant, testez différents endroits afin d'obtenir la meilleure réception possible.

5. Mise en service

5.1 Radio – Connexion et procédure de démarrage

Branchez le câble secteur à une prise de courant conformément installée et facile d'accès.

Le bloc secteur convient pour une tension de réseau de 110-240 V et peut donc être utilisé dans presque tous les réseaux électriques à courant alternatif. Veuillez toutefois noter qu'un adaptateur peut être éventuellement nécessaire dans certains pays.

L'entreprise Hama propose une gamme de produits adaptés sur www.hama.com.

Remarque

- Branchez l'appareil uniquement sur une prise de courant appropriée.
- En cas de prises multiples, veillez à ce que les appareils consommateurs branchés ne dépassent pas la puissance absorbée totale admissible.
- La prise de courant doit être facilement accessible à tout moment.
- Débranchez l'appareil si vous ne l'utilisez pas sur une période prolongée.

Une fois l'appareil branché sur la prise, l'initialisation a lieu.

5.2. Remarques générales concernant la commande

Consignes d'utilisation

- Dans le cas de plusieurs boutons de commande (par ex. **Oui** ou **Non**), le bouton sélectionné est marqué avec <>.
- Dans les menus proposant différentes options (par ex. DRC, Langue etc...), l'option actuellement sélectionnée est marquée *.

Navigation et commande

- En faisant pivoter [**enter/navigate**], vous sélectionnez les entrées du menu.
- En appuyant sur [**enter/navigate**], vous confirmerez votre sélection.

Cette procédure est représentée dans ce mode d'emploi par les symboles suivants.

Sélection (navigate)

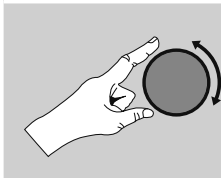

Confirmation (enter)

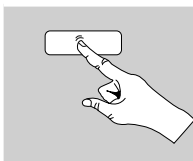
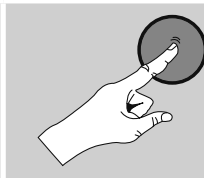

Certaines fonctions peuvent être appelées par des touches rapides. Une pression sur les touches rapides est représentée par ce symbole.

Après avoir appuyé sur une touche rapide, naviguez dans les entrées de menu proposées avec le bouton [**enter/navigate**].

Réglage du volume / sourdine

- Tournez le bouton [**volume** / ] pour augmenter (droite) ou réduire (gauche) le volume.

Informations supplémentaires

Si vous appuyez sur **[info]**, des informations supplémentaires s'afficheront – en fonction du mode de service, de la station.

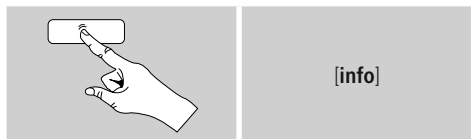

• Description

Indication de la station de radio, du programme en cours, du contenu, des thèmes, etc...

• Genre/pays du programme

Le genre (style musical) et le pays / le Land / la région de la station sont indiqués.

• Taux de bits

Le taux de bits numériques audio de la station captable est affiché.

• Codec

Indication de la procédure de codage pour la numérisation de données et de signaux, par ex.

• Taux d'échantillonnage

Indication du taux d'échantillonnage (fréquence d'échantillonnage) indiquant la fréquence à laquelle le signal audio est appelé sur une période donnée.

• Tampon de lecture

L'intensité du signal de la station captable est représentée par la longueur de la barre affichée.

• Date d'aujourd'hui

• L'heure

• Erreur de signal

• Service non disponible

Cette information s'affiche lorsqu'aucune réception DAB n'est actuellement disponible.

Mise sous et hors tension / Veille

- Appuyez sur **[volume / ⏻]** pour allumer ou éteindre la radio (veille).
- Coupez l'alimentation de l'appareil pour l'éteindre complètement.

5.3 Première configuration

Lors du premier démarrage, la recherche de stations est automatiquement lancée dans le mode DAB.

La langue de menu par défaut de la radio est l'anglais. Réglez la langue de votre choix comme décrit dans le chapitre **12.3. Langue**.

6. DAB

La radio reçoit toutes les fréquences de radios numériques courantes dans une plage de 174 MHz à 240 MHz (bande III, canaux 5A à 13F).

- En appuyant de nouveau sur **[mode]**, activez le mode **DAB** sur la radio:



6.1 Recherche / recherche automatique

La recherche automatique de stations DAB explore la bande DAB III afin de détecter les stations disponibles. Toutes les stations détectées et captables sans interférences seront mémorisées par ordre alphabétique après la recherche automatique.

Les stations détectées lors d'une recherche précédente, mais dont la réception est impossible apparaîtront dans la liste des stations avec un ? devant leur nom.

La recherche automatique de stations DAB démarre automatiquement lors du premier lancement dans le mode DAB ; elle est affichée à l'écran par **Recherche...** et une barre de progression.

Procédez comme suit si vous désirez relancer la recherche automatique:

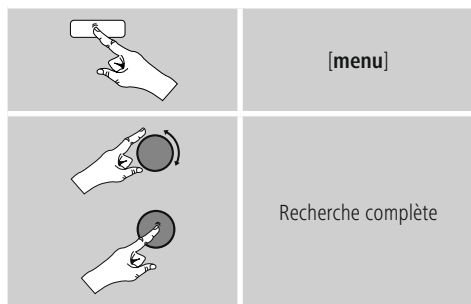

6.2 Recherche manuelle de stations

La recherche manuelle vous permet de rechercher certaines fréquences et canaux. Utilisez cette fonction pour sélectionner directement une station si vous connaissez sa fréquence et que la recherche de stations ne l'a pas trouvée.

Procédez comme suit et choisissez parmi une plage de fréquence allant de 5A à 13F:

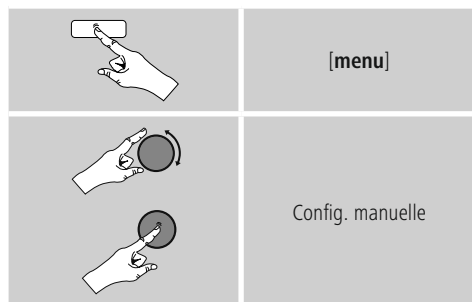

La barre indique l'intensité de réception relative. Le marquage au sein de la barre indique la valeur qu'il est nécessaire d'atteindre pour obtenir une réception sans interférences. Si cette valeur n'est pas atteinte (barre vide), l'intensité de réception n'est pas suffisante sur ce canal.

Remarque

- DAB/DAB+ permet la transmission de plusieurs stations sur un bloc de fréquences. Lors du tri en fonction de l'ensemble, les stations apparaissent comme elles sont réparties sur le bloc de fréquences.

6.3 Liste des stations

Vous pouvez consulter la liste de stations en mode DAB à tout moment. Deux possibilités s'offrent à vous :

a) Pendant la lecture d'une station, tournez simplement **[enter/navigate]**. La radio affiche alors la liste de stations à l'écran.

b)



6.4 Nettoyage de la liste de stations

Procédez comme suit afin de supprimer des stations de la liste qui ne sont pas disponibles actuellement dans votre zone de réception:

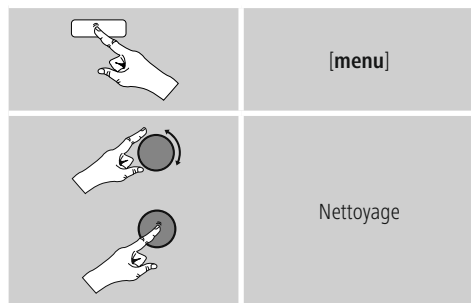

Toutes les stations actuellement non captables seront supprimées de la liste si vous confirmez le message en sélectionnant **Oui**.

6.5 Favoris

Vous disposez de 30 emplacements mémoire de favoris pour sauvegarder vos stations préférées et y accéder de façon directe et rapide.

6.5.1 Sauvegarder des favoris

- Syntonisez la station que vous désirez placer dans un emplacement mémoire de favoris.
- Lorsque la station est émise, appuyez sur la touche **[memory]** sur la face avant de la radio et maintenez-la enfoncée.



Un aperçu des emplacements mémoire de favoris apparaît à l'écran au bout de deux secondes environ.

- En faisant pivoter **[enter/navigate]**, vous passerez d'un emplacement mémoire à l'autre (1 à 30).
- Appuyez sur **[enter/navigate]** pour enregistrer la station dans l'emplacement mémoire de favoris souhaité.

6.5.2 Ouverture des favoris

Appuyez sur **[memory]** pour ouvrir l'aperçu des emplacements mémoire de favoris.



À l'aide de **[enter/navigate]**, sélectionnez un des favoris.

Remarque

Les favoris ne peuvent pas être supprimés. Si les 30 emplacements mémoire de favoris sont occupés et que vous souhaitez enregistrer une autre station dans les favoris, sélectionnez un emplacement mémoire déjà occupé. L'ancienne station sera écrasée par la nouvelle station.

6.6 DRC (Dynamic Range Control)

Certaines stations du réseau DAB prennent en charge un contrôle du volume qui agit de manière active pendant la lecture. Si le volume augmente soudainement, le DRC le baisse automatiquement. Si le volume baisse soudainement, le DRC l'augmente automatiquement. La même procédure est appliquée lorsque le volume baisse soudainement : la radio augmentera à nouveau le volume.

DRC haut: réajustement complet des différents volumes. Forte compression, peut réduire la dynamique d'un morceau de musique de manière audible.

DRC bas: réajustement partiel des différents volumes. Subtil, sans trop de perte de dynamique.

DRC Désactivé: aucun réajustement.

Procédez comme suit pour effectuer le réglage:

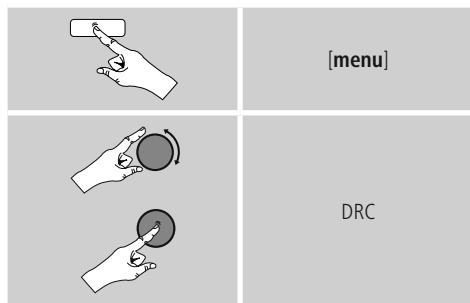

7. FM

En appuyant de nouveau sur **[mode]**, activez le mode **FM** sur la radio:



7.1 Réglage de la recherche

Avec le réglage de la recherche, vous pouvez déterminer si les stations présentant une faible intensité de signal doivent rester inconsiderées lors de la recherche automatique.

Procédez comme suit:

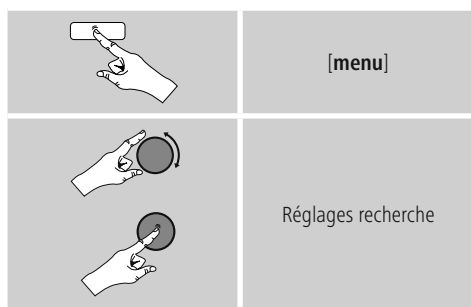

- Sélectionnez **Stations fortes** uniquement afin que la recherche automatique ne s'arrête que sur les stations présentant une forte intensité de signal. Dans le cas contraire, la recherche de stations s'arrête sur chaque station pour laquelle un signal est capté.

7.2 Recherche automatique de stations

- Appuyez sur **[enter/navigate]** jusqu'au démarrage de la recherche automatique.
- Dès qu'une station est captée, la radio interrompt la recherche et la diffusion de la station démarre.
- Appuyez une nouvelle fois sur **[enter/navigate]** afin de continuer la recherche jusqu'à la station suivante.

7.3 Recherche manuelle de stations

Les paramètres manuels de l'émetteur vous permettent de définir la fréquence souhaitée et de recevoir des stations dont le signal était trop faible pour être capté lors de la recherche automatique.

- Tournez **[enter/navigate]** (à gauche : - 0,05 MHz / à droite : + 0,05 MHz) jusqu'à ce que la fréquence souhaitée s'affiche. Attendez un instant la lecture du signal capté commence.

7.4 Favoris

Vous disposez de 30 emplacements mémoire de favoris pour sauvegarder vos stations préférées et y accéder de façon directe et rapide.

7.4.1 Sauvegarder des favoris

- Syntonisez la station que vous désirez placer dans un emplacement mémoire de favoris.
- Lorsque la station est émise, appuyez sur la touche **[memory]** sur la face avant de la radio et maintenez-la enfoncée.



Un aperçu des emplacements mémoire de favoris apparaît à l'écran au bout de deux secondes environ.

- En faisant pivoter **[enter/navigate]**, vous passerez d'un emplacement mémoire à l'autre (1 à 30).
- Appuyez sur **[enter/navigate]** pour enregistrer la station dans l'emplacement mémoire de favoris souhaité.

7.4.2 Ouverture des favoris

Appuyez sur **[memory]** pour ouvrir l'aperçu des emplacements mémoire de favoris.



À l'aide de **[enter/navigate]**, sélectionnez un des favoris.

Remarque

Les favoris ne peuvent pas être supprimés. Si les 30 emplacements mémoire de favoris sont occupés et que vous souhaitez enregistrer une autre station dans les favoris, sélectionnez un emplacement mémoire déjà occupé. L'ancienne station sera écrasée par la nouvelle station.

7.5 Réglage audio

La qualité de réception de certaines stations difficilement captables peut être légèrement améliorée avec le mode de réception « mono ». Vous pouvez activer cette option (**Stations mono**) dans le menu ; la radio commutera alors automatiquement en mode mono en cas de mauvaise qualité de réception. Procédez comme suit afin de modifier cette option :

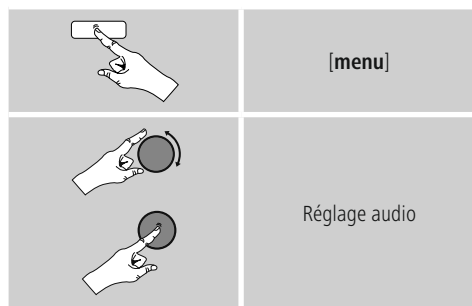

8. Entrée auxiliaire

Via l'entrée audio analogique (prise **AUX IN**), vous pouvez connecter des appareils mobiles (par ex. smartphone, tablette, lecteur MP3, etc...) à la radio et lire des fichiers audio sur la radio.

- En appuyant de nouveau sur **[mode]**, activez le mode **AUX** sur la radio :



- Connectez votre appareil mobile à l'entrée audio (prise AUX IN) de la radio au moyen d'un câble audio de 3,5 mm (jack).
- Démarrez et pilotez la lecture audio via l'appareil connecté.

9. Bluetooth

Via Bluetooth, vous pouvez connecter vos appareils à la radio et utiliser cette dernière comme appareil de lecture. La commande de la lecture s'effectue directement sur l'appareil. Le volume peut être également réglé sur la radio.

Remarque – Bluetooth

- Veuillez contrôler que votre appareil portable (téléphone portable, etc.) est bien compatible Bluetooth.
- Veuillez noter que la portée maximale de la connexion Bluetooth est de 10 mètres sans obstacles tels que parois, personnes, etc.
- Il est possible que la connexion soit gênée par d'autres appareils/ d'autres connexions Bluetooth dans votre environnement.
- La radio ne peut être couplée qu'à un seul appareil à la fois.
- Veuillez noter que la compatibilité dépend des profils Bluetooth supportés et des versions Bluetooth utilisées. (voir: Caractéristiques techniques, mode d'emploi de l'appareil utilisé)

En appuyant de nouveau sur **[mode]**, activez le mode Bluetooth sur la radio :



9.1 Première connexion Bluetooth (couplage)

- Assurez-vous que votre appareil Bluetooth est bien sous tension et que sa fonction Bluetooth est bien activée.
- Appuyez sur **[pair]** et maintenez la touche enfoncée afin de rendre la radio visible à d'autres appareils. **Bluetooth discoverable** apparaît à l'écran.



- Ouvrez le menu des paramètres Bluetooth sur votre appareil portable et attendez que l'appareil **DR1510** apparaisse dans la liste des appareils Bluetooth détectés.
- Le cas échéant, lancez une recherche d'appareils Bluetooth sur votre appareil.
- Sélectionnez l'appareil **DR1510**, puis patientez jusqu'à ce que la radio apparaisse en tant que connectée dans les réglages Bluetooth de votre appareil.
- Sur l'écran de la radio, votre appareil s'affiche également comme étant connecté.
- Démarrez et pilotez la lecture audio via l'appareil.

Remarque – Mot de passe Bluetooth

Certains appareils requièrent un mot de passe pour l'établissement de la connexion avec un appareil Bluetooth.

- Saisissez le mot de passe **0000** lors de la connexion avec des radio dans le cas où l'appareil exige la saisie d'un mot de passe.

9.2 Connexion Bluetooth automatique (après un premier couplage réussi)

- Les appareils qui ont déjà été couplés à la radio sont automatiquement enregistrés dans la radio.
- Si l'appareil est couplé pour la première fois à la radio, procédez comme décrit au point **9.1. Première connexion Bluetooth (couplage)**.
- Assurez-vous que votre appareil Bluetooth est bien sous tension et que sa fonction Bluetooth est bien activée.
- Appuyez plusieurs fois sur **[pair]** jusqu'à ce que l'appareil que vous souhaitez coupler à la radio apparaisse à l'écran.
- La connexion s'effectue automatiquement.
- Le cas échéant, ouvrez les réglages Bluetooth sur votre appareil et sélectionnez **DR1510**.
- Démarrez et pilotez la lecture audio via l'appareil.

Remarque – Mauvaise connexion

Après que la première connexion entre la radio et l'appareil portable ait été effectuée avec succès, les connexions suivantes sont établies automatiquement. Dans le cas où la connexion Bluetooth n'est pas établie automatiquement, vérifiez les points suivants:

- Dans les paramètres Bluetooth de l'appareil portable, vérifiez que l'appareil **DR1510** est connecté. Si ce n'est pas le cas, réitérez les étapes décrites dans le paragraphe Première connexion Bluetooth.
- Vérifiez que la distance séparant l'appareil portable de la radio est inférieure à 10 mètres. Si ce n'est pas le cas, diminuez la distance séparant les appareils.
- Vérifiez s'il existe des obstacles pouvant réduire la portée. Si c'est le cas, rapprochez les appareils, l'un de l'autre.

10. Sommeil

La radio dispose d'une fonction de minuterie ; l'appareil se met en veille au bout d'un délai défini.

- Réglez l'intervalle de temps souhaité (off/15/30/45/60/90 minutes) à l'aide de **[enter/navigate]** comme suit:

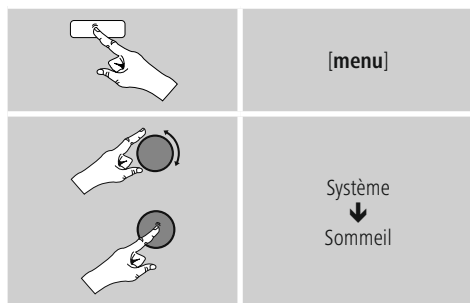

- Lorsque l'intervalle de temps est écoulé, la radio passe au mode veille.
- Appuyez sur **[volume/volume down]** pour remettre la radio sous tension.
- Vous pouvez à tout moment modifier ou désactiver un intervalle de temps déjà actif (Arr.mode sommeil).



11. Réveil

La radio dispose de deux heures de réveil différentes.

11.1 Paramètres

Réveil 1 et Réveil 2 sont configurés de manière identique et permettent l'enregistrement de deux heures de réveil séparées. Sélectionnez Réveil 1 ou 2 – en appuyant à nouveau sur **[alarm]** et en appuyant sur **[enter/navigate]** pour confirmer – et réglez les détails suivants à l'aide de **[enter/navigate]**.



Réveils:

- Sélectionnez **Marche** afin de procéder aux réglages du réveil. Une fois les réglages terminés, le réveil est automatiquement activé.
- Sélectionnez **Arrêt** afin de désactiver le réveil sélectionné et les réglages correspondants.

H.M.che:

Sélectionnez d'abord les heures, puis les minutes de l'heure de réveil.

Durée:

Choisissez un intervalle de temps (15/30/45/60/90 minutes). Le réveil reste actif pour l'intervalle de temps sélectionné.

Source:

Vous pouvez définir le type de son souhaité pour votre réveil (**Buzzer**, **DAB** ou **FM**).

Programme:

Si vous choisissez **DAB/FM**, précisez avec quelle station vous souhaitez être réveillé. Vous pouvez choisir parmi les 10 emplacements mémoire de favoris ou **Dernière écoute**.

Mode:

Choisissez quand le réveil doit être activé:

→ Tous les jours - Une fois - Semaine - Week end

Jours:

Si vous optez pour **une** seule fois, saisissez la date du réveil qui ne doit sonner qu'une fois.



Volume:

Sélectionnez le volume auquel vous souhaitez être réveillé. Le volume dernièrement réglé pour la radio ne joue aucun rôle pour ce réglage.

Remarque

- Il est recommandé d'autoriser les mises à jour horaires automatiques. Cela permet de garantir que, même si l'alimentation électrique est interrompue – par ex. en cas de panne de courant –, l'heure sera réactualisée.



11.2 Activer/désactiver le réveil

- Sélectionnez Réveil 1 ou 2 - en appuyant plusieurs fois sur la touche **[alarm]** -, puis sélectionnez l'option **Réveils Marche/ Réveils Arrêt** en appuyant sur la touche **[enter/navigate]** afin d'activer/ de désactiver le réveil 1 ou 2 sélectionné.
- L'icône concerne /  apparaît à l'écran dès que la fonction de réveil est activée.

11.3 Activer/ désactiver le réveil en mode veille

- Dans le mode veille, appuyez sur **[alarm]** afin d'afficher l'activité actuelle du réveil.
- Appuyez de nouveau sur **[alarm]** ou tournez le bouton **[enter/navigate]** afin d'activer/désactiver le réveil 1 et/ ou le réveil 2.
- Appuyez sur **[enter/navigate]** pour valider le réglage

11.4 Arrêter le réveil / Snooze

- Lorsque le réveil se déclenche, appuyez sur **[volume/ ]** afin d'arrêter le réveil.
- Appuyez plusieurs fois sur la touche **[ zzz]** afin d'activer la fonction Snooze.
- Le réveil reste éteint pendant la durée de l'intervalle de temps fixé (5/10 minutes), puis se réenclenche.
- Si le réveil n'est pas arrêté, la radio bascule automatiquement dans le mode veille à la fin de l'intervalle de temps (de la durée) prédéfini(e).



12. Paramètres système

Dans les Paramètres système, vous pouvez procéder à tous les réglages et consulter des informations importantes sur la radio.

12.1 Égaliseur

À l'aide de l'égaliseur, vous pouvez adapter la sonorité de la radio comme vous le souhaitez en réglant l'intensité des basses et des aigus.

Vous pouvez choisir parmi des profils pré-configurés – adaptés à différents genres – ou créer un profil individuel.

- Afin de procéder aux réglages de l'égaliseur, procédez comme suit:

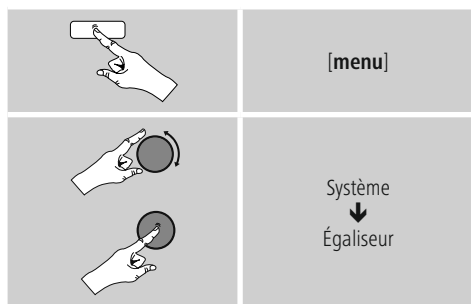

- À l'aide du bouton **[enter/navigate]**, sélectionnez un des profils pré-configurés.
- Pour créer votre propre profil d'égaliseur, sélectionnez l'option **Mon EQ...**
- Vous accédez aux paramètres des **Basses et des Aigus**.
- Pour modifier une valeur, appuyez sur **[enter/navigate]** lorsque vous vous trouvez sur la sélection de votre choix et modifiez-la en faisant pivoter **[enter/navigate]** vers la gauche ou vers la droite. Si une lecture est en cours pendant le réglage, vous entendrez directement les modifications dans la sonorité.
- Confirmez les réglages en appuyant de nouveau sur **[enter/navigate]**.
- Après avoir défini tous les paramètres, appuyez sur la touche **[menu]** de la radio pour les confirmer.

12.2 Paramètres horaires

Vous accédez aux paramètres horaires comme suit:

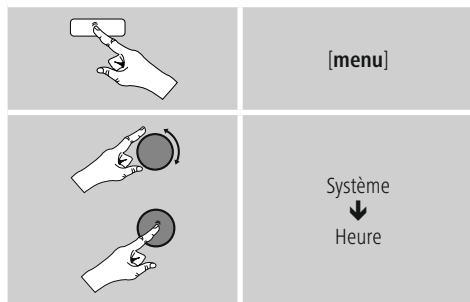

Mise à jour automatique (MAJ Automatique) Toute MAJ/ MAJ via DAB/ via FM

Lors de l'actualisation automatique via le réseau de la radio FM/DAB/DAB+, l'heure et la date sont fournies par les émetteurs et traitées par l'appareil. En cas de synchronisation à travers cette source, vous pouvez être sûr que, même après une panne de courant, l'heure sera correctement synchronisée et que les heures de réveil enregistrées seront maintenues.

Pas de MAJ

L'heure et la date (**JJ-MM-AAAA/MM-JJ-AAAA**) doivent être réglées manuellement car aucune synchronisation automatique n'est effectuée.

Régl. heure/ date

Réglez la date (**JJ-MM-AAAA/MM-JJ-AAAA**) et l'heure (**hh:mm**) manuellement à l'aide **[enter/navigate]**.

Régl. 12h/24h

Sélectionnez le format (12 heures / 24 heures).

Régl.format date

Sélectionnez le format (**JJ-MM-AAAA/MM-JJ-AAAA**).



12.3 Langue

Pour modifier la langue du menu de la radio, réglée avant ou lors de la première mise en service, procédez comme suit:

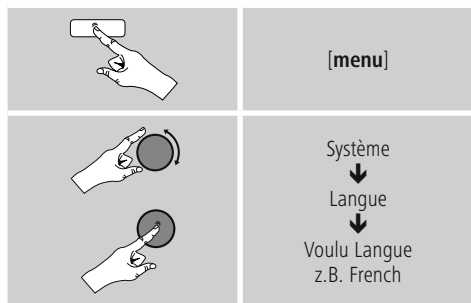

12.4 Paramètres par défaut

Pour rétablir les paramètres par défaut de la radio (état de livraison), procédez comme suit:

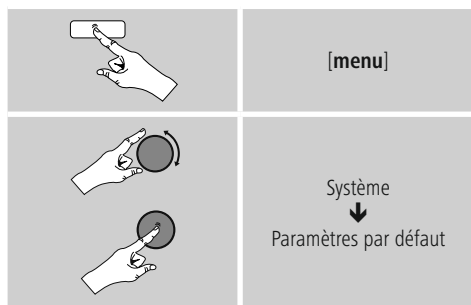

- Confirmez la question en sélectionnant **Oui** pour rétablir les paramètres par défaut de la radio.
- Tous les réglages paramétrés seront effacés.

Remarque

- Les problèmes et les dysfonctionnements peuvent éventuellement être réparés avec le rétablissement des paramètres par défaut.
- Tous les préréglages favoris et les listes des stations sont cependant irrévocablement supprimés.

12.5 Actualisation du logiciel

Nous n'avons cessé d'optimiser les logiciels de nos radios et de développer de nouvelles caractéristiques afin de pallier d'éventuelles pannes, d'élargir les fonctions, etc... Nous vous recommandons de toujours installer les mises à jour disponibles sur votre radio.

Vous trouverez des informations concernant l'exécution d'une mise à jour sur le feuillet complémentaire et/ ou sous forme de fichier PDF à télécharger sur www.hama.com.

12.6 Info

- Pour consulter les informations du logiciel de la radio, procédez comme suit:

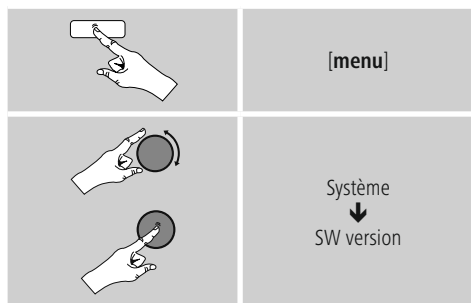



12.7 Rétroéclairage

Vous avez la possibilité de régler le rétroéclairage séparément pour les différents modes (mode de fonctionnement, mode veille).

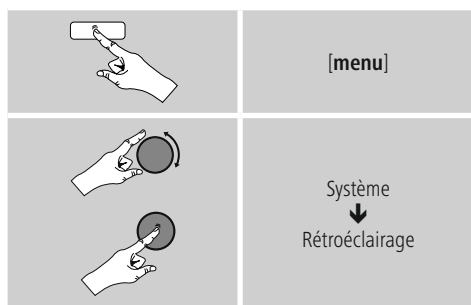
- Procédez comme suit:



- Pour les modes mode de fonctionnement (**Marche**) et mode veille (**En attente**), sélectionnez parmi différents niveaux de clarté.
- Lorsque la radio se trouve en mode veille, appuyez sur une touche quelconque (sauf [ **z-z-z**]/[**volume** / ]) pour éclairer l'écran au niveau de clarté du mode pour au de 10 secondes environ.
- Appuyez sur [**alarm**] pour, d' un côté, voir l'écran s'allumer et, de l'autre, afficher et régler l'activité actuelle du réveil - comme décrit au point **11.3. Activer/désactiver le réveil en mode veille**.

12.8 AUX : Veille automatique

Dans le mode **Aux in (Entrée auxiliaire)**, la radio passe au mode veille au bout de 15 minutes par défaut.

13. Nettoyage et entretien

- Nettoyez ce produit uniquement à l'aide d'un chiffon non pelucheux légèrement humide ; évitez tout détergent agressif.
- Débranchez l'adaptateur CA de la source de courant si vous ne comptez pas utiliser l'appareil pendant un certain temps. Entrez-le dans un local sec, propre et protégé des rayons directs du soleil.

14. Exclusion de garantie

La société Hama GmbH & Co KG décline toute responsabilité en cas de dommages provoqués par une installation, un montage ou une utilisation non conformes du produit ou encore provoqués par un non respect des consignes du mode d'emploi et/ou des consignes de sécurité.

15. Service et assistance

En cas de question concernant le produit, veuillez vous adresser au service de conseil produits de Hama.
Ligne téléphonique directe : +49 9091 502-115 (allemand/anglais)

Vous trouverez ici de plus amples informations concernant l'assistance : www.hama.com

16. Consignes de recyclage Remarques concernant la protection de l'environnement:



Conformément à la directive européenne 2012/19/EU et 2006/66/CE, et afin d'atteindre un certain nombre d'objectifs en matière de protection de l'environnement, les règles suivantes doivent être appliquées: Les appareils électriques et électroniques ainsi que les batteries ne doivent pas être éliminés avec les déchets ménagers. Le pictogramme "picto" présent sur le produit, son manuel d'utilisation ou son emballage indique que le produit est soumis à cette réglementation. Le consommateur doit retourner le produit/la batterie usager aux points de collecte prévus à cet effet. Il peut aussi le remettre à un revendeur. En permettant enfin le recyclage des produits ainsi que les batteries, le consommateur contribuera à la protection de notre environnement. C'est un acte écologique.

17. Déclaration de conformité

 Le soussigné, Hama GmbH & Co KG, déclare que l'équipement radioélectrique du type [00054826] est conforme à la directive 2014/53/UE. Le texte complet de la déclaration UE de conformité est disponible à l'adresse internet suivante: www.hama.com -> 00054826-> Downloads.



hama®

Hama GmbH & Co KG
86652 Monheim/Germany
www.hama.com

The Spotify software is subject to third party licenses found here:
www.spotify.com/connect/third-party-licenses

The Bluetooth® word mark and logos are registered trademarks owned by Bluetooth SIG, Inc. and any use of such marks by Hama GmbH & Co KG is under license. Other trademarks and trade names are those of their respective owners.

All listed brands are trademarks of the corresponding companies. Errors and omissions excepted, and subject to technical changes. Our general terms of delivery and payment are applied.