

00054826
(DR1510)

hama®

THE SMART SOLUTION

Digital Radio

Digitalradio

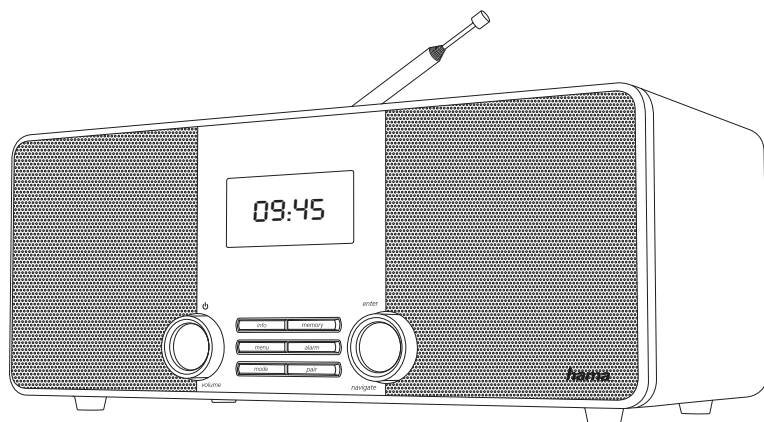

Operating Instructions / Bedienungsanleitung / Mode d'emploi / Instrucciones de uso /
Руководство по эксплуатации / Istruzioni per l'uso / Gebruiksaanwijzing / Οδηγίες χρήσης / Instrukcja obsługi /
Használati útmutató / Návod k použití / Návod na použitie / Manual de instruções / Kullanma kılavuzu /
Manual de utilizare / Bruksanvisning / Käyttöohje / Работна инструкция / Betjeningsvejledning / Manuelt stasjonssøk

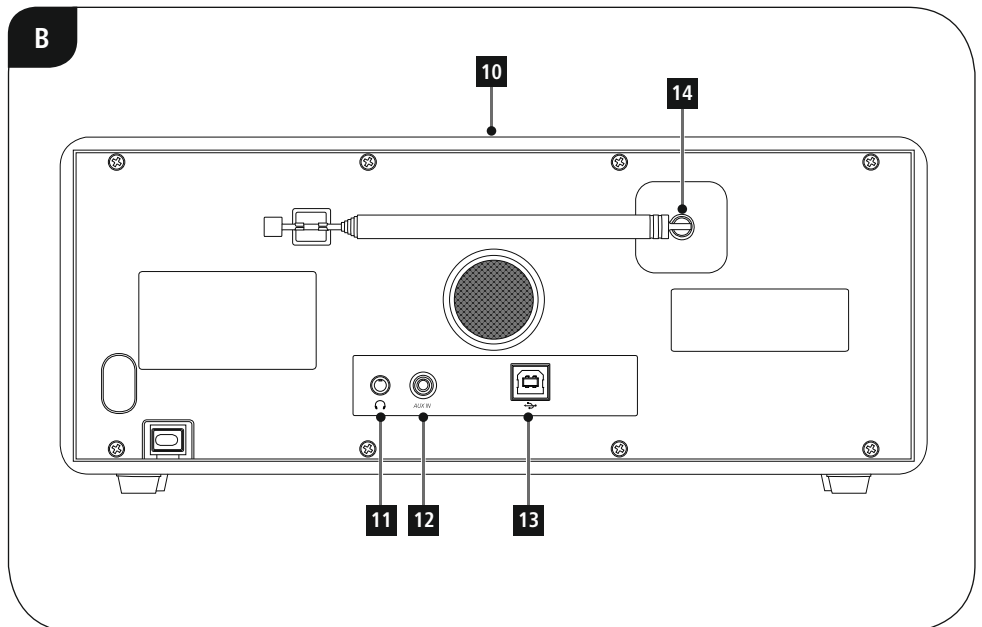
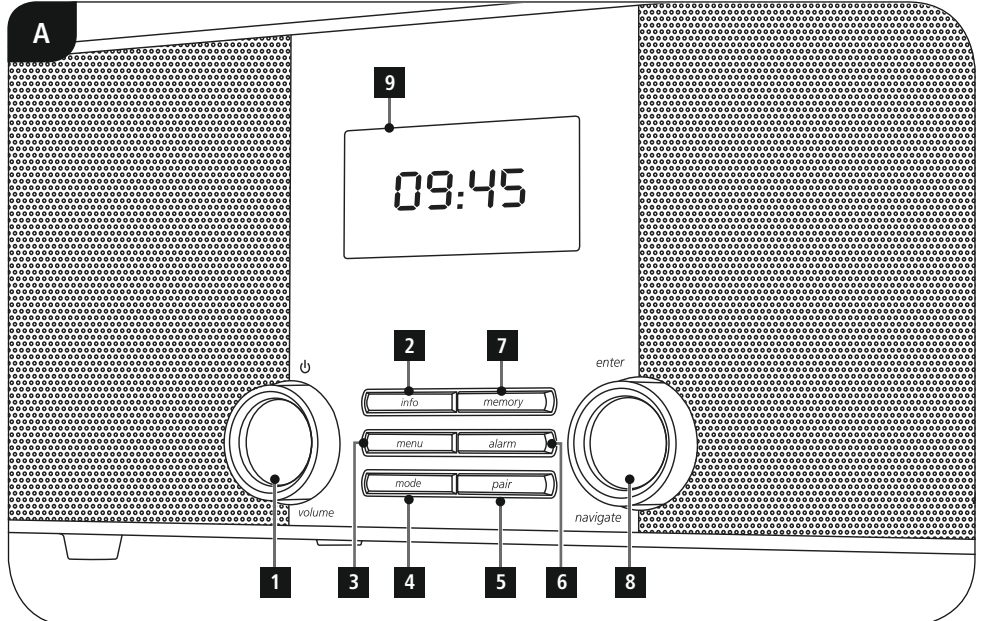



Tekniske data

Radiomodtager	DAB ✓	DAB+ ✓	FM ✓	Internet -	Spotify -
Forbindelsesmulighed	Bluetooth v. 3.0 (A2DP, AVRCP)				
Skærm	2.8" 2x16 Icon LCD				
Kryptering	WEP, WPA, WPA2, WPS				
Højttaler	6W RMS (2 x 3W)				
Impedans	4 Ohm Speaker 3"				
Strømindgang	110-240 V ~ 50-60 Hz				
Frekvensområde	DAB/DAB+: 174-240 MHz		FM: 87.5-108 MHz		
Følsomhed	DAB/DAB+: -97 ~ 99 dBm		FM: -105 ~ 109 dBm		
Strømforbrug	Anvendelse	12 W	Standby	~ 1 W	
Tilslutninger	Aux in, 3.5 mm Earphone Jack, USB Jack for firmware upgrade				
Favoritter	DAB/DAB+: 30	FM: 30			
Formater	DAB: MP2, AAC	Bluetooth AAC, SBC			
UI-sprog	Engelsk, Dansk, Hollandsk, Finsk, Fransk, Tysk, Italiensk, Norsk, Polsk, Svensk, Slovakisk, Tjekkisk				
Emballagens indhold	Kort vejledning				
Størrelse (BxHxD)	293 x 122 x 160 mm				
Vægt	1800 g				

Betjeningslementer og visninger

A: Radio forside		
1	[volume / 	Drej: Lydstyrke Tryk: Tænd/ sluk
2	[info]	Henter yderligere informationer
3	[menu]	Direkte adgang til menuen/ Tilbage til et menuniveau
4	[mode]	Skifter driftsmodus (Bluetooth, DAB, FM, Aux in)
5	[pair]	Direkte adgang til pairing-modus
6	[alarm]	Direkte adgang til vækkeursindstillinger
7	[memory]	Visning/ lagring af favoritter
8	[enter/ navigate]	Drej: Valg Tryk: Bekræftelse
9		2.8" LCD
10	 Zz-zz	Aktivering snooze

B: Radio bagside		
11		Hovedtelefonstik
12		AUX IN stik
13		UPDATE PORT stik
14		Antenne*

1. Forklaring af advarsels	5
2. Pakningsindhold	5
3. Sikkerhedshenvisninger	5
4. Informationer og henvisninger før ibrugtagning	6
5. Ibrugtagning	6
5.1 Radio – tilslutning og start	6
5.2. Generelle henvisninger vedrørende betjeningen.	6
5.3 Første indstilling	7
6. DAB	7
6.1 Søgning/automatisk søgning	7
6.2 Manuel stationssøgning.	7
6.3 Stationsliste	8
6.4 Sletning af stationslisten	8
6.5 Favoritter	9
6.5.1 Lagring af favoritter.	9
6.5.2 Hentning af favoritter	9
6.6 DRC (Dynamic Range Control)	9
7. FM	10
7.1 Søgningsindstilling	10
7.2 Automatisk stationssøgning	10
7.3 Manuel stationssøgning.	10
7.4 Favoritter	10
7.4.1 Lagring af favoritter.	10
7.4.2 Hentning af favoritter	11
7.5 Audioindstilling	11
8. Auxiliary Input	11
9. Bluetooth	11
9.1 Første Bluetooth forbindelse (pairing).	12
9.2 Automatisk Bluetooth forbindelse (når pairing alleTale er foretaget)	12
10. Snooze	12
11. Vækkeur	13
11.1 Indstillinger	13
11.2 Aktivering/deaktivering af vækkeur.	13
11.3 Aktivering/ deaktivering af vækkeuret i standby-modus.	13
11.4 Afbrydelse af vækkeuret/ snooze	13
12. Systemindstillinger	14
12.1 Equalizer	14
12.2 Tidsindstillinger	14
12.3 Sprog	15
12.4 Fabriksindstilling	15
12.5 Softwareaktualisering	15
12.6 Info.	15
12.7 Baggrundsbelysning	15
12.8 AUX: Auto-standby	16
13. Vedligeholdelse og pleje	16
14. Udelukkelse af garantikrav	16
15. Service og support	16
16. Bortskaffelseshenvisninger Henvisninger vedrørende miljøbeskyttelse:	16
17. Overensstemmelseserklæring	16

Menustruktur

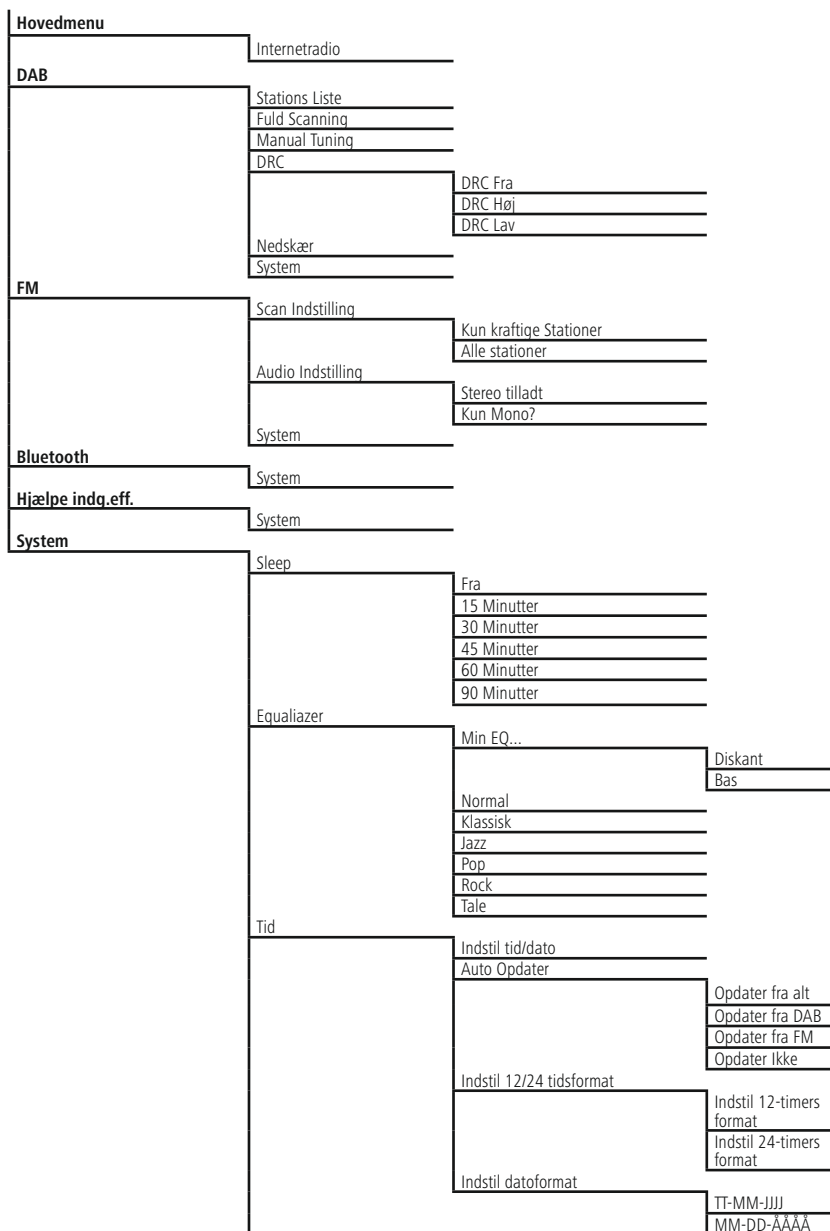

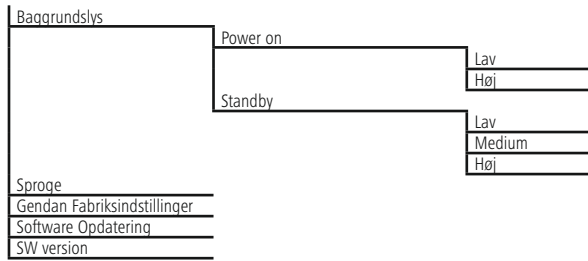

Mange tak for, at du har besluttet dig for et Hama-produkt! Tag dig først tid til at læse følgende anvisninger og henvisninger grundigt igennem. Opbevar derefter denne betjeningsvejledning på et sikkert sted for at kunne slå efter, hvis der er behov for det. Hvis du sælger apparatet, skal du give denne betjeningsvejledning videre til den nye ejer.

1. Forklaring af advarsels

Advarsel

Anvendes til at markere sikkerhedshenvisninger eller til at gøre opmærksom på særlige farer og risici.

Bemærkning

Anvendes til at markere yderligere informationer eller vigtige henvisninger.

Fare for elektrisk stød

Dette symbol henviser til fare for berøring med produktets uisoleTale dele, som muligvis leder en farlig spænding, der er så kraftig, at der er fare for elektrisk stød.

2. Pakningsindhold

- Digital radio DR1510
- Kort vejledning/betjeningsvejledning

3. Sikkerhedshenvisninger

- Produktet er beregnet til privat, ikke-erhvervs mæssig husholdningsbrug.
- Beskyt produktet mod smuds, fugtighed og overophedning, og anvend det kun i tørre rum.
- Dette produkt skal, som alle elektriske produkter, opbevares utilgængeligt for børn!
- Tab ikke produktet, og udsæt det ikke for kraftige rystelser.
- Anvend ikke produktet uden for dets ydelsesgrænser, der er angivet i de tekniske data.
- Hold ubetinget børn borte fra emballeringsmaterialet, der er fare for kvælning.
- Bortskaf straks emballeringsmaterialet i henhold til de lokalt gældende forskrifter for bortskaffelse.
- Undlad at foretage ændringer på apparatet. Derved bortfalder alle garantikrav.

Fare for elektrisk stød

- Åbn ikke produktet, og anvend det ikke længere ved beskadigelser.
- Anvend ikke produktet, hvis AC-adapteren, adapterkablet eller netledningen er beskadiget.
- Forsøg aldrig selv at vedligeholde eller reparere produktet. Overlad alle vedligeholdelsesarbejder til det ansvarlige fagpersonale.



4. Informationer og henvisninger før ibrugtagning

i Bemærkning – Optimering af modtagelse

- Vær opmærksom på:
- Træk altid antennen helt ud.
- For en optimal modtagelse anbefaler vi at justere antennen vertikalt.
- Eventuelt skal du teste forskellige placeringer for at opnå den bedst mulige modtagelse.

5. Ibrugtagning

5.1 Radio – tilslutning og start

Forbind netkablet med en stikdåse, der er korrekt installeret og nem adgang til. Netdelen er egnet til en netspænding på 100-240 V og kan derfor anvendes på vekselstrømbasis i næsten alle strømnet. Vær opmærksom på, at hertil kan en landespecifik adapter være nødvendig. Et tilsvarende udvalg af produkter findes under www.hama.com.

i Bemærkning

- Tilslut produktet til en stikdåse, der er tilladt til det.
- Vær ved multistikdåser opmærksom på, at de tilsluttede forbrugere ikke overskrider det tilladte samlede effektforbrug.
- Det skal altid være nemt at nå netstikdåsen.
- Afbryd produktet fra nettet, hvis du ikke bruger det i længere tid.

Når produktet er forbundet med stikdåsen, foretages initialiseringen.

5.2. Generelle henvisninger vedrørende betjening

i Betjeningshenvisninger

- I et udvalg af forskellige knapper (f.eks. **Ja** eller **Nej**) markeres den valgte knap med < >.
- I menuer, der tilbyder et udvalg af forskellige optioner (f.eks. DRC, Sprog, etc.), markeres den aktuelt valgte option med *.

Navigation og styring

- Ved at dreje [**enter/navigate**] vælger du enkelte menupunkter.
- Ved at trykke på [**enter/navigate**] bekræfter du valget.

Denne fremgangsmåde anskueliggøres med følgende symboler i denne betjeningsvejledning.

Valg (navigate)

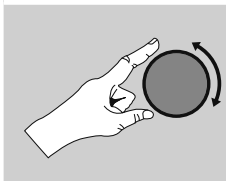

Bekræftelse (enter)

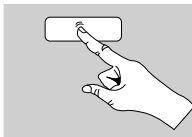

Nogle funktioner kan hentes med genvejstaster. Dette symbol viser, at der kan trykkes på genvejstasterne.

Navigér gennem de viste menupunkter med [**enter/navigate**], når der er trykket på en genvejstast.

Tilpasning af lydstyrke/ mute

- Ved at dreje [**volume** / ] forøges (til højre) eller reduceres (til venstre) lydstyrken.

Yderligere oplysninger

Ved at trykke på **[info]** vises der – afhængigt driftsmodusen samt de pågældende stationer – yderligere oplysninger.

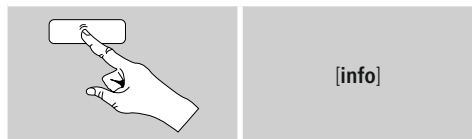

• Beskrivelse

Angivelse af radiostationen, det aktuelle program, indhold, temaer etc.

• Genre/programmets land

Genren (musikstil) og stations land/delstat/region angives.

• Bitrate

Den modtagne stations aktuelt modtagne digitale bitrate vises.

• Codec

Angivelse af kodningsprocessen til digitalisering af data og signaler, f.eks. MP3, WMA

• Samplingrate

Angivelse af samplingraten (sampling/samplerate/ samplingfrekvens), som angiver, hvor tit der scannes for audiosignalet i et bestemt tidsrum.

• Afspilningsbuffer

Den modtagne stations signalstyrke vises med den viste bjælkes længde.

• Aktuel dato

• Klokkeslæt

• Signalfejl

• Funktion ikke til rådighed

Vises, hvis der aktuelt ikke er en DAB-modtagelse.

Tænd/ sluk/ standby

- Tryk på **[volume / ⏻]**, for at tænde eller slukke radioen (standby).
- Afbryd enheden fra strømforsyningen for at slukke det fuldstændigt.

5.3 Første indstilling

Når den første start startes stationsøgningen automatisk i driftsmodusen DAB.

Som standard starter radioen med engelsk menuføring. Det ønskede sprog kan du indstille som beskrevet i

12.3 Sprog.

6. DAB

Radioen modtager alle almindelige digitale radiofrekvenser i området fra 174 MHz til 240 MHz (bånd III, kanalerne 5A til 13F).

- Aktiver ved at trykke flere gange på **[mode]** driftsmodusen DAB på radioen:



6.1 Søgning/automatisk søgning

Den automatiske DAB-stationsøgning gennem søger DAB-båndet III for tilgængelige stationer. Efter søgningen gemmes alle stationer, der kan modtages fejlfrit, i alfabetisk rækkefølge.

Stationer, der alleTale blev fundet ved en tidligere scanning, men aktuelt ikke kan modtages, vises i stationslisten med et ? foran stationsnavnet.

Den automatiske DAB-stationsøgning starter automatisk ved den første start i DAB-modus og vises under **søgningen** ... med en statusbjælke på displayet.

Gå frem på følgende måde, hvis du vil starte søgningen igen:

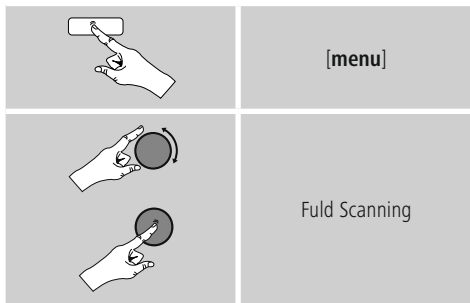

6.2 Manuel stationsøgning

Med den manuelle søgning har du mulighed for at gennem søge enkelte frekvenser og kanaler. Anvend denne funktion for at vælge en station direkte, når du kender dens frekvens, og søgningen ikke har fundet den.



Gå frem på følgende måde, og vælg et frekvensområde fra 5 til 13F:

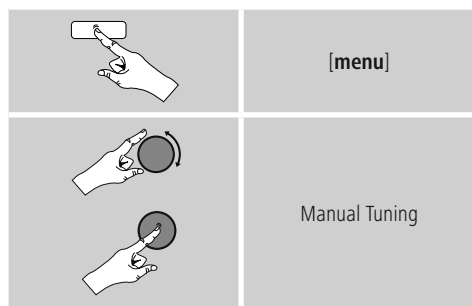

Bjælken viser den relative modtagestyrken. Markeringen inden for bjælken angiver værdien, der er nødvendig for en fejlfri modtagelse. Hvis den ikke nås (bjælken er tom), er modtagestyrken på denne kanal ikke tilstrækkelig.

Bemærkning

- DAB/DAB+ gør det muligt at transmittere flere stationer på en frekvensblok. Ved sorteringen i forhold til ensemble vises stationerne, som de er fordelt på frekvensblokkene.

6.3 Stationsliste

Du kan altid hente stationslisten i DAB-modus. Der findes to muligheder.

a) Drej blot **[enter/navigate]**, hvis der alleTale afspilles en station. Radioen viser nu stationslisten på displayet.

b)

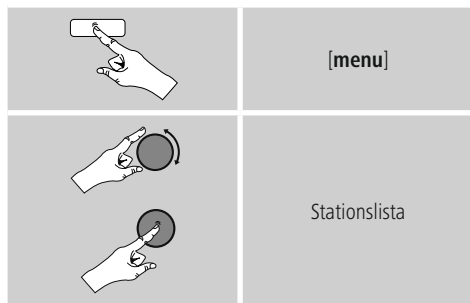

6.4 Sletning af stationslisten

For at fjerne stationer, der aktuelt ikke ligger i modtagelsesområdet, fra din stationsliste skal du gå frem på følgende måde:

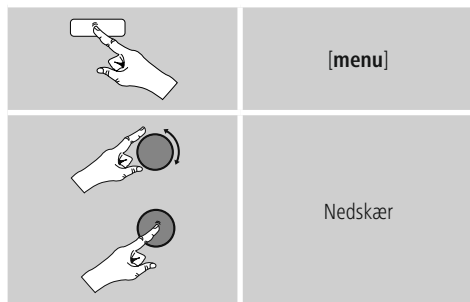

Alle stationer, der aktuelt ikke kan modtages, slettes fra stationslisten, når du bekræfter forespørgslen med **Ja**.



6.5 Favoritter

Du kan gemme dine favoritstationer på 30 favorithukommelsespladser for at have direkte og hurtig adgang til dem.

6.5.1 Lagring af favoritter

- Indstil stationen, som du vil gemme på en favorithukommelsesplads.
- Hvis stationen afspilles, skal du trykke på **[memory]** på forsiden af radioen og holde den inde.



Efter ca. to sekunder åbnes der et oversigtsvindue med favorithukommelsespladserne.

- Ved at dreje **[enter/navigate]** skifter du mellem hukommelsespladserne (1 til 30).
- Tryk på **[enter/navigate]** for at gemme stationen på den ønskede favorithukommelsesplads.

6.5.2 Hentning af favoritter

Tryk på **[memory]** for at åbne oversigtsvinduet med favorithukommelsespladser.



Vælg en af favoritterne ved hjælp af **[enter/navigate]**.

Bemærkning

Favoritter kan ikke slettes. Hvis alle 30 favorithukommelsespladser er belagt og du ønsker at gemme endnu en station som favorit, skal du vælge en favorithukommelsesplads, der allerede er belagt. Den overskrives med den nye station.

6.6 DRC (Dynamic Range Control)

Nogle radiostationer i DAB-netværket understøtter en lydstyrke-kontrol, som griber aktivt ind under afspilningen. Hvis lydstyrken øges pludseligt, skrues DRC den automatisk ned. Hvis lydstyrken pludseligt bliver svagere, skrues DRC en automatisk op. Det samme sker, hvis afspilningen pludseligt bliver mere stille. Radioen forstærker derefter lydstyrken igen.

DRC Høj: fuldstændig tilpasning af de forskellige lydstyrker. Kraftig komprimering kan reducere et musikstykkets dynamik hørbart.

DRC Lav: delvis tilpasning af de forskellige lydstyrker. Subtiler, uden for mange dynamiksvigt.

DRC Fra: ingen tilpasning.

Gå frem på følgende måde for at foretage indstillingen:

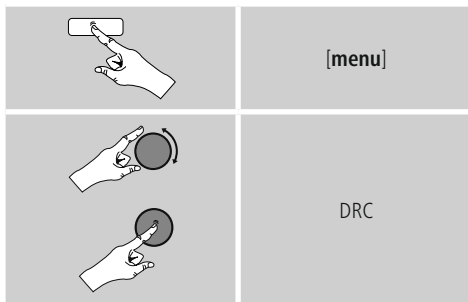

7. FM

Aktivér ved at trykke flere gange på **[mode]** driftsmodusen **FM** på radioen:



7.1 Søgningstilstand

Ved hjælp af søgeindstillingen kan du fastlægge, om der fortsat ikke tages højde for stationer med en svag signalstyrke ved den automatiske søgning.

Gå frem på følgende måde:

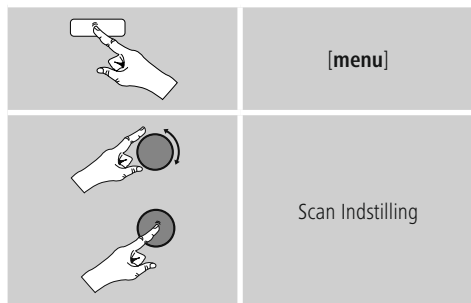

- **Vælg Kun kraftige Stationer** for kun at stoppe ved stationer med kraftigt signal i den automatiske søgning. Ellers stopper søgningen ved hver station, der modtages et signal fra.

7.2 Automatisk stationsøgning

- Tryk på **[enter/navigate]**, indtil den automatiske søgning starter.
- Hvis der findes en station, standser radioen søgningen og begynder afspilningen.
- Ved at trykke igen på **[enter/navigate]** fortsættes søgningen, indtil den næste station findes.

7.3 Manuel stationsøgning

Ved manuelle stationsindstillinger kan du selv fastlægge den ønskede frekvens og også modtage stationer, hvis sendesignal var for svagt ved den automatiske stationsøgning, som der derfor ikke blev taget højde for.

- Drej **[enter/navigate]** (til venstre: - 0,05 MHz/til højre: + 0,05 MHz), indtil den ønskede frekvens vises. Vent et kort øjeblik, og afspilningen af det modtagne sendesignal begynder.

7.4 Favoritter

Du kan gemme dine favoritstationer på 30 favorithukommelsespladser for at have direkte og hurtig adgang til dem.

7.4.1 Lagring af favoritter

- Indstil stationen, som du vil gemme på en favorithukommelsesplads.
- Hvis stationen afspilles, skal du trykke på **[memory]** på forsiden af radioen og holde den inde.



Efter ca. to sekunder åbnes der et oversigtsvindue med favorithukommelsespladserne.

- Ved at dreje **[enter/navigate]** skifter du mellem hukommelsespladserne (1 til 30).
- Tryk på **[enter/navigate]** for at gemme stationen på den ønskede favorithukommelsesplads.

7.4.2 Hentning af favoritter

Tryk på **[memory]** for at åbne oversigtsvinduet med favorithukommelsespladser.



Vælg en af favoritterne ved hjælp af **[enter/navigate]**.

i Bemærkning

Favoritter kan ikke slettes. Hvis alle 30 favorithukommelsespladser er belagt og du ønsker at gemme endnu en station som favorit, skal du vælge en favorithukommelsesplads, der allerede er belagt. Den overskrives med den nye station.

7.5 Audioindstilling

Ved nogle stationer fører det til en let kvalitetsforbedring, hvis stationerne afspilles med en svag modtagelse i mono. Du kan aktivere denne funktion (**Kun Mono**) i menuen, og radioen omstilles derefter automatisk til mono-modtagelse ved en dårlig signalkvalitet. Gå frem på følgende måde for at ændre denne option:

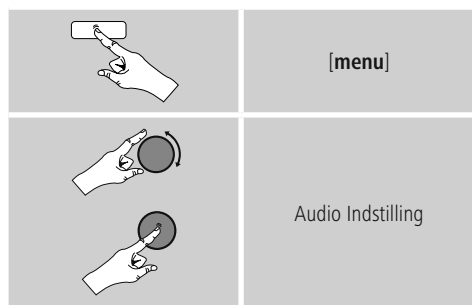

8. Auxiliary Input

Via den analoge audioindgang (**AUX IN** Buchse) kan du tilslutte mobile slutenheder (f.eks. smartphone, tablet-pc, MP3-player, etc.) til radioen og afspille audiofilerne via radioen.

- Aktivér ved at trykke flere gange på **[mode]** driftsmodusen **AUX** på radioen:



- Forbind din mobile slutenhed og audioindgangen (**AUX IN** Buchse) på radioen ved hjælp af et 3,5 mm audiokabel (jackkabel).
- Start og styr audioafspilningen i overensstemmelse hermed via den tilsluttede slutenhed.

9. Bluetooth

Via Bluetooth kan du forbinde dine slutapparater med radioen og anvendes den som afspilningsapparat. Afspilningen styres i den forbindelse direkte med slutapparatet. Lydstyrken kann reguleres på radioen.

i Bemærkning – Bluetooth

- Kontrollér, om dit mobile slutapparat (smartphone, tablet-pc, etc.) er Bluetooth kompatibel.
- Vær opmærksom på, at rækkevidden for Bluetooth er maks. 10 meter uden forhindringer som f.eks. Vægge, personer, etc.
- Det kann forekomme, at forbindelsen forstyrres af andre Bluetooth apparater/ forbindelser i omgivelserne.
- Radioen kann altid kun styres med et slutapparat.
- Vær opmærksom på, at kompatibiliteten afhænger af de understøttede Bluetooth profiler og de anvendte Bluetooth versioner. (se: Tekniske data, betjeningsvejledning til det anvendte slutapparat)

Aktivér ved at trykke flere gange på **[mode]** driftsmodusen Bluetooth på radioen:



9.1 Første Bluetooth forbindelse (pairing)

- Kontrollér, at dit Bluetooth-kompatible slutapparat er tændt, og at Bluetooth er aktiveret.
- Tryk på **[pair]**, og hold den inde for at gøre radioen synlig for andre apparater. På displayet vises Bluetooth discoverable.

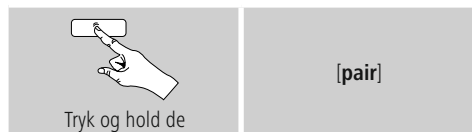

- Åbn Bluetooth-indstillingerne på dit slutapparat, og vent, indtil **DR1510** vises i listen over fundne Bluetooth-apparater.
- Start evt. søgningen efter Bluetooth-apparater på dit slutapparat.
- Vælg **DR1510**, og vent, indtil radioen vises som forbundet i dit slutapparats Bluetooth-indstillinger.
- På radiodisplayet vises dit slutapparat også som forbundet.
- Start og styr audioafspilningen i overensstemmelse hermed via den slutenhed.

Bemærkning – Bluetooth adgangskode

Nogle slutenheder har brug for en adgangskode for at oprette forbindelse med et andet Bluetooth-apparat.

- Indtast adgangskoden **0000** for forbindelsen med radioen, hvis din slutenhed opfordrer til indtastning.

9.2 Automatisk Bluetooth forbindelse (når pairing alleTale er foretaget)

- Slutapparater, der alleTale er forbundet med radioen, gemmes automatisk på radioen.
- Hvis slutapparatet skal forbindes med radioen første gang, skal du gå frem som beskrevet under **9.1. Første Bluetooth-forbindelse (pairing)**.
- Kontrollér, at dit Bluetooth-kompatible slutapparat er tændt, og at Bluetooth er aktiveret.
- Tryk flere gange på **[pair]**, indtil slutapparatet, som du ønsker at forbinde med radioen, vises på displayet.
- Forbindelsen etableres automatisk.
- Åbn evt. Bluetooth-indstillingerne på dit slutapparat, og vælg **DR1510**.
- Start og styr audioafspilningen i overensstemmelse hermed via den slutenhed.

Bemærkning – Forbindelse begænset!

Når radio og slutapparat er blevet forbundet første gang, etableres forbindelsen automatisk. Kontrollér følgende punkter, hvis Bluetooth-forbindelsen ikke etableres automatisk:

- Kontrollér slutapparatets Bluetooth-indstillinger, om **DR1510** er forbundet. Gentag trinene, der er nævnt under den første Bluetooth-forbindelse, hvis det ikke er tilfældet.
- Kontrollér, om slutapparat og radio er mindre end 10 meter fra hinanden. Reducér apparaternes afstand, hvis det ikke er tilfældet.
- Kontrollér, om forhindringer påvirker rækkevidden. Placér apparaterne tættere på hinanden, hvis det er tilfældet.

10. Snooze

Radioen har en timer-funktion, der indstiller enheden på standby-modus, når en fastlagt tid er forløbet.

- Indstil det ønskede tidsinterval (fra/15/30/45/60/90 minutter) ved hjælp af **[enter/navigate]** på følgende måde:

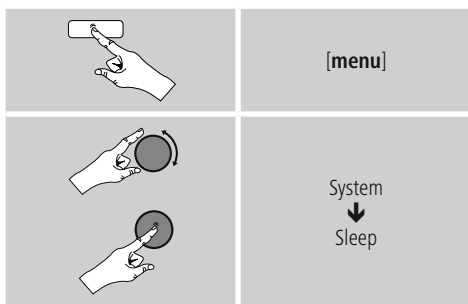

- Når det indstillede tidsinterval er forløbet, skifter radioen til standby-modusen.
- Tryk på **[volume / ⏻]** for at tænde radioen igen.
- Et alleTale aktivt tidsinterval kan du altid ændre eller deaktivere (Fra).

11. Vækkeur

Radioen har to vækketidspunkter, der kan indstilles individuelt.

11.1 Indstillinger

Vækkeur 1 og vækkeur 2 konfigureres identisk og gør det muligt at gemme to separate vækketidspunkter. Vælg vækkeur 1 eller 2 – ved at trykke flere gange på **[alarm]** og bekræftelse ved at trykke på **[enter/navigate]** – og indstil følgende detaljer ved hjælp af **[enter/navigate]**.



Alarmer:

- Vælg **til** for at foretage vækkeurindstillingerne. Når indstillingerne er afsluttet, er vækkeuret automatisk aktiveret.
- Vælg **fra** for at deaktivere det valgte vækkeur og dets indstillinger.

Til tid:

Vælg først timerne og derefter minutterne for vækketidspunktet.

Varighed:

Vælg et tidsinterval (15/30/45/60/90 minutter). Vækkeuret forbliver aktivt i det valgte tidsinterval.

Kilde:

Fastlæg, om du vil vækkes af en signaltone (**Buzzer**), **DAB** eller **FM**.

Program:

Angiv under punktet **DAB/FM**, hvilken station du vil vækkes med. Du kan vælge blandt 10 favorithukommelsespladser eller **Sidst Aflyttede**.

Modus:

Vælg, hvornår vækkeuret skal være aktiveret:
→ Daglig - Engang - Hverdage - Weekender

Dato:

Indtast datoen for **det** enkelte vækkeur ved at vælge Engang.



Lydstyrke:

Vælg lydstyrken, som du vil vækkes med. Med denne indstilling er det uden betydning, hvilken lydstyrke radioen sidst var indstillet på.

Bemærkning

- Det anbefales at tillade automatiske opdateringer af klokkeslættet. Derved sikres det, at klokkeslættet også aktualiseres efter afbrydelse af strømforsyningen – f.eks. ved strømsvigt.

11.2 Aktivering/deaktivering af vækkeur

- Vælg vækkeur 1 eller 2 - ved at trykke flere gange på **[alarm]**- og optionen Alarmer til/ Alarmer fra ved at trykke på **[enter/navigate]** for at **aktivere/deaktivere** det valgte vækkeur 1/2.
- Når vækkefunktionen er aktiveret, vises det pågældende symbol /.

11.3 Aktivering/ deaktivering af vækkeuret i standby-modus

- Tryk i standby-modus på **[alarm]** for at vise vækkeurets aktuelle aktivitet.
- Tryk flere gange på **[alarm]**, eller drej **enter/navigate]** for at aktivere/deaktivere vækkeur 1 og/eller vækkeur 2.
- Tryk på **enter/navigate]** for at bekræfte indstillingen.

11.4 Afbrydelse af vækkeuret/ snooze

- Hvis vækkeuret udløses, skal du trykke på **[volume/]** for at afbryde vækkeuret.
- Tryk flere gang **[]** for aktivere snooze.
- Vækkeuret forbliver afbrudt i det valgte tidsrum (5/10 minutte) og udløses derefter en gang til.
- Hvis vækkeuret ikke afbrudes, skifter radioen automatisk til standby-modus efter det indstillede tidsinterval (konstant).



12. Systemindstillinger

I systemindstillingerne kan du foretage alle indstillinger og hente vigtige informationer om radioen.

12.1 Equalizer

Ved hjælp af equalizeren kan du tilpasse radioens klangbillede til dine egne ønsker ved at indstille basintensiteten og diskanten.

Du kan i den forbindelse vælge blandt forkonfigurerede profiler – tilpasset til forskellige genrer – eller oprette en individuel profil.

- Gå frem på følgende måde for at foretage equalizerindstillinger:

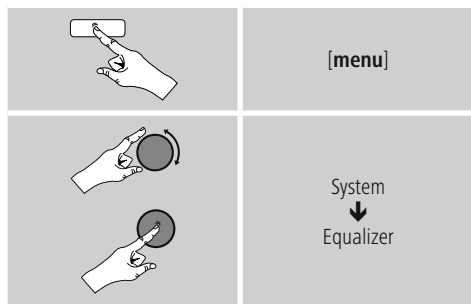

- Vælg en af de forkonfigurerede profiler med **[enter/navigate]**.
- Vælg optionen **Min EQ...** for at oprette din egen equalizerprofil.
- Du kommer til indstillinger **Bas** og **Diskant**.
- Tryk på **[enter/navigate]** på det pågældende valg for at ændre en værdi, og foretag en ændring af værdierne ved at dreje **[enter/navigate]** til venstre eller højre. Hvis der afspilles under indstillingen, kan du høre ændringen i klangen direkte.
- Bekræft indstillingen ved at trykke på **[enter/navigate]** igen.
- Når du har foretaget alle indstillinger, skal du trykke på **[menu]** på radioen og derved bekræfte indstillingerne.

12.2 Tidsindstillinger

Du kommer til tidsindstillingerne på følgende måde:

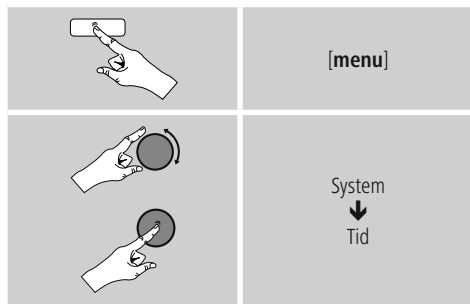

Automatisk aktualisering (Auto Opdater)

Opdater fra alt/ fra DAB/ fra FM

Ved den automatiske aktualisering via radionettet FM/DAB/DAB+ stilles klokkeslæt og dato til rådighed af radiostationerne og bearbejdes af enheden. Ved en tilpasning via denne kilde har du maksimal sikkerhed for, at klokkeslættet også tilpasses korrekt efter et strømsvigt, og at gemte vækketider overholdes.

Opdater Ikke

Klokkeslæt og dato (**DD-MM-ÅÅÅÅ/MM-DD-ÅÅÅÅ**) skal indstilles manuelt, da der ikke foretages en automatisk justering.

Indstil tid/ dato

Indstil datoen (**DD-MM-ÅÅÅÅ/MM-DD-ÅÅÅÅ**) og klokkeslættet (**hh:mm**) manuelt ved hjælp af **[enter/navigate]**.

Indstil 12/24 tidsformat

Vælg mellem 12 og 24 timers format.

Indstil datoformat

Vælg mellem **DD-MM-ÅÅÅÅ** og **MM-DD-ÅÅÅÅ** dato format.

12.3 Sprog

Gå frem på følgende måde for at ændre radioens menusprog, der blev indstillet før eller ved den første idrifttagning:

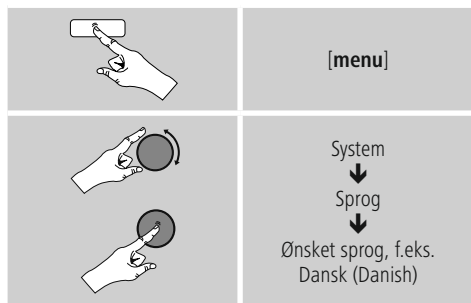

12.4 Fabriksindstilling

Gå frem på følgende måde for at resette radioen til fabriksindstillingen (leveringstilstand):

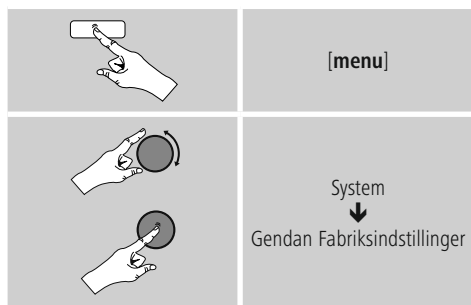

- Bekræft følgende forespørgsel med **Ja** for at resette radioen til fabriksindstillingerne. Alle foretagne indstillinger slettes.

Bemærkning

- Problemer og fejlfunktioner kan muligvis udbedres ved at resette til fabriksindstillingerne.
- Alle forindstillinger som f.eks. favoritter og stationsliste slettes dog uigenkaldeligt.

12.5 Softwareaktualisering

Der udvikles konstant forbedringer og nye features til vores radioers software for at udbedre mulige fejl, udvide funktionsomfanget osv. Vi anbefaler altid at installere de updates, der stilles til rådighed, på din radio.

Informationer om gennemførelse af en opgrader findes på det separate bilag og/eller som PDF-download under www.hama.com.

12.6 Info

- Gå frem på følgende måde for at hente radioens softwareinformationer:

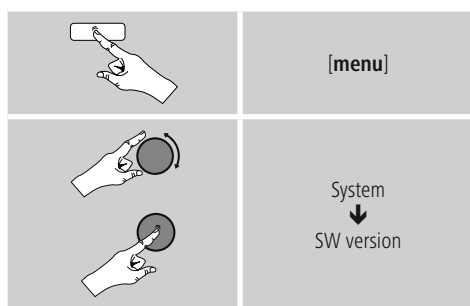

12.7 Baggrundsbelysning

Du har mulighed for at indstille baggrundsbelysningen for de enkelte driftstyper (driftsmodus, standbymodus) separat.

- Gå frem på følgende måde:

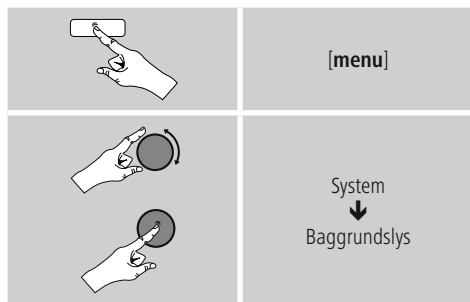

- Vælg blandt forskellige lysstyrketrin for driftstyperne Driftsmodus (**Power on**) og standbymodus (**Standby**).
- Hvis radioen befinder sig i standby, skal du trykke på en vilkårlig tast (undtagen  **z²²** / **[volume / ⏻]**), for at oplyse displayet det ca. 10 sekunder med driftsmodusens lysstyrketrin.
- Hvis du trykker på **[alarm]** vises for det første displayet, for det andet kan du - som beskrevet i **11.3. Aktivering/deaktivering af vækkeuret i standby-modus** - vise og indstille vækkeurets aktuelle aktivitet.

12.8 AUX: Auto-standby

I driftsmodusen **Aux in (Auxiliary Input)** skifter radioen som standard til standby-modus efter 15 minutter.

13. Vedligeholdelse og pleje

- Rengør kun dette produkt med en fnugfri, let fugtet klud, og anvend ikke aggressive rengøringsmidler.
- Hvis du ikke anvendes produktet i længere tid, skal du slukke apparatet og afbryde det fra strømforsyningen. Opbevar det på et rent, tørt sted uden sollys.

14. Udelukkelse af garantikrav

Hama GmbH & Co KG påtager sig ikke ansvar eller garanti for skader, der skyldes ukorrekt installation, montering og ukorrekt brug af produktet eller manglende overholdelse af betjeningsvejledningen og/eller sikkerhedshenvisningerne.

15. Service og support

Kontakt venligst Hama-produktrådgivningen, hvis du har spørgsmål vedrørende produktet.
Hotline: +49 9091 502-115 (tysk/engelsk)

Du finder flere supportinformationer på:
www.hama.com

16. Bortskaffelseshenvisninger Henvisninger vedrørende miljøbeskyttelse:



Fra og med indførelsen af EU-direktiverne 2002/96/EF og 2006/66/EF i national ret gælder følgende: Elektrisk og elektronisk udstyr samt batterier må ikke bortskaffes sammen med almindeligt husholdningsaffald. Forbrugeren er lovmæssigt forpligtet til at aflevere udtjent elektrisk og elektronisk udstyr samt batterier til dertil indrettede, offentlige indsamlingssteder eller til forhandleren. De nærmere bestemmelser vedr. dette fastlægges af lovgivningen i det pågældende land. Symbolet på produktet, brugsvejledningen eller emballagen henviser til disse bestemmelser. Ved genbrug, genvinding eller andre former for nyttiggørelse af udtjent udstyr/batterier giver du et vigtigt bidrag til beskyttelse af miljøet.

17. Overensstemmelseserklæring



Hermed erklærer Hama GmbH & Co KG, at radioudstyrstypen [00054826] er i overensstemmelse med direktiv 2014/53/EU. EU-overensstemmelseserklæringens fulde tekst kan findes på følgende internetadresse:
www.hama.com -> 00054826 -> Downloads.



hama®

Hama GmbH & Co KG
86652 Monheim/Germany
www.hama.com

The Spotify software is subject to third party licenses found here:
www.spotify.com/connect/third-party-licenses

The Bluetooth® word mark and logos are registered trademarks owned by Bluetooth SIG, Inc. and any use of such marks by Hama GmbH & Co KG is under license. Other trademarks and trade names are those of their respective owners.

All listed brands are trademarks of the corresponding companies. Errors and omissions excepted, and subject to technical changes. Our general terms of delivery and payment are applied.