

00054826
(DR1510)

hama®

THE SMART SOLUTION

Digital Radio

Digitalradio

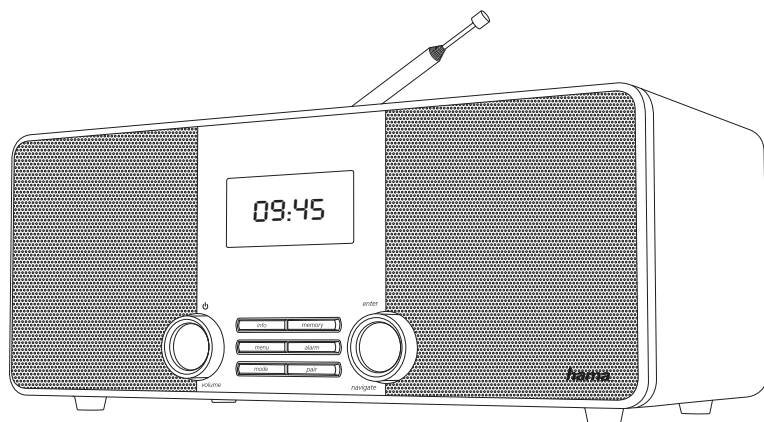

Operating Instructions / Bedienungsanleitung / Mode d'emploi / Instrucciones de uso /
Руководство по эксплуатации / Istruzioni per l'uso / Gebruiksaanwijzing / Οδηγίες χρήσης / Instrukcja obsługi /
Használati útmutató / Návod k použití / Návod na použitie / Manual de instruções / Kullanma kılavuzu /
Manual de utilizare / Bruksanvisning / Käyttöohje / Работна инструкция / Betjeningsvejledning / Manuelt stasjonssøk

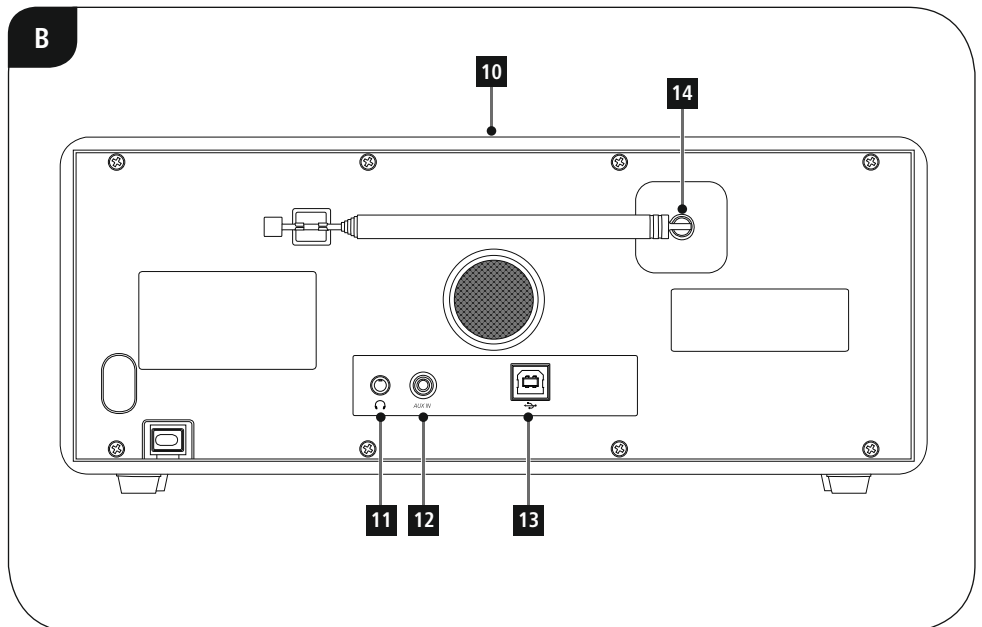
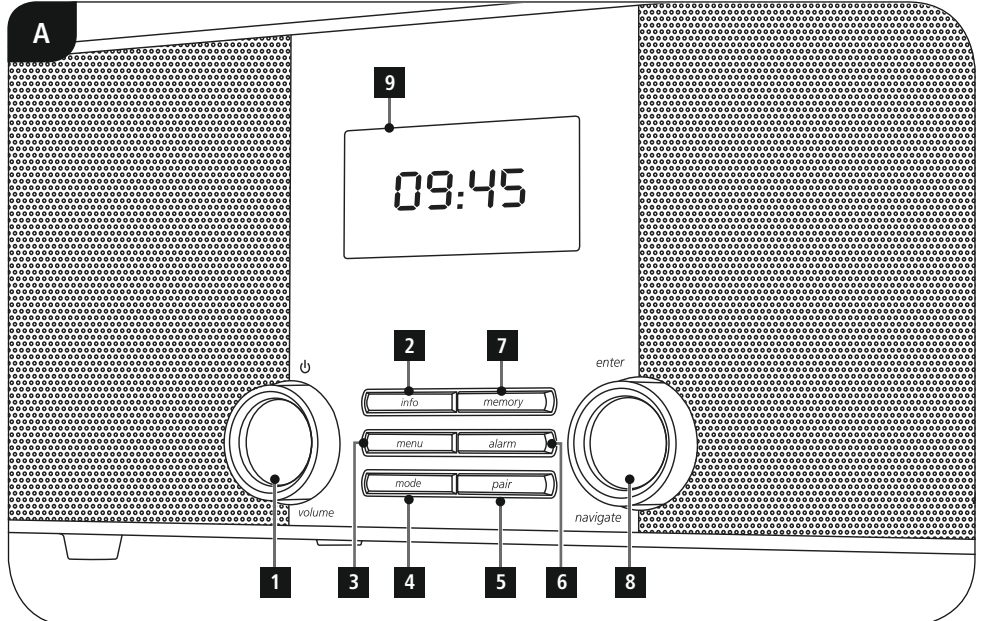

 **Technické údaje**

Rádiový přijímač	DAB ✓	DAB+ ✓	FM ✓	Internet -	Spotify -
Konektivita	Bluetooth v. 3.0 (A2DP, AVRCP)				
Obrazovka	2.8" 2x16 Icon LCD				
Reproduktory	6W RMS (2 x 3W)				
Impedance	4 Ohmů Reproduktor 3"				
Napájení	110-240 V ~ 50-60 Hz				
Kmitočtový rozsah	DAB/DAB+: 174-240 MHz		FM: 87.5-108 MHz		
Citlivost	DAB/DAB+: -97 ~ 99 dBm		FM: -105 ~ 109 dBm		
Příkon	Provoz	12 W	Připravenost	~ 1 W	
Přípojky	Aux in, 3.5 mm Earphone Jack, USB Jack for firmware grade				
Oblíbené položky	DAB/DAB+: 30	FM: 30			
Formáty	DAB: MP2, AAC	Bluetooth AAC, SBC			
UI jazyky	English, Danish, Dutch, German, Finnish, French, German, Italian, Norwegian, Polish, Swedish, Slovensky, Český				
Obsah balení	Stručný návod				
Velikost (Š x V x H)	293 x 122 x 160 mm				
Hmotnost	1800 g				

Ovládací prvky a indikace

A: Přední strana rádia		
1	[volume / 	Otočení: Regulace hlasitosti Stisknutí: Vypínač
2	[info]	Vyvolání dodatečných informací
3	[menu]	Přímý vstup do menu / Zpět o jednu úroveň menu
4	[mode]	Přepínání provozního režimu (Bluetooth, DAB, FM, Aux in)
5	[pair]	Přímý přístup do Pairing-Mode
6	[alarm]	Přímý přístup k nastavením budíku
7	[memory]	Procházení/ ukládání oblíbených
8	[enter/ navigate]	Otočení: Výběr Stisknutí: Potvrzení
9		2.8" LCD
10		Aktivace Snooze

B: Zadní strana rádia		
11		Zdířka sluchátka
12		Zdířka AUX IN
13		UPDATE PORT zásuvka
14		Anténa

1. Vysvětlení výstražných symbolů a pokynů	5
2. Obsah balení	5
3. Bezpečnostní pokyny	5
4. Informace a pokyny před uvedením do provozu	6
5. Uvedení do provozu	6
5.1 Rádio – připojení a spuštění	6
5.2. Obecné pokyny k obsluze	6
5.3 První nastavení	7
6. DAB	7
6.1 Vyhledávání/ automatické vyhledávání	7
6.2 Manuální hledání stanic	8
6.3 Seznam stanic	8
6.4 Vyčistit seznam stanic	8
6.5 Oblíbené položky	9
6.5.1 Ukládání oblíbených položek	9
6.5.2 Zobrazení oblíbené položky	9
6.6 DRC (Dynamic Range Control)	9
7. FM	10
7.1 Nastavení vyhledávání	10
7.2 Automatické vyhledávání stanic	10
7.3 Manuální hledání stanic	10
7.4 Oblíbené položky	10
7.4.1 Ukládání oblíbených položek	10
7.4.2 Zobrazení oblíbené položky	11
7.5 Audio nastavení	11
8. Auxiliary Input	11
9. Bluetooth	11
9.1 První navázání spojení Bluetooth (spárování)	12
9.2 Automatické připojení Bluetooth (po spárování)	12
10. Podřimování	12
11. Budík	13
11.1 Nastavení	13
11.2 Aktivace/deaktivace budíku	13
11.3 Aktivace/ deaktivace budíku v režimu standby	13
11.4 Ukončení budíku/Snooze	13
12. Systémová nastavení	14
12.1 Ekvalizér	14
12.2 Nastavení času	14
12.3 Jazyk	15
12.4 Tovární nastavení	15
12.5 Aktualizace softwaru	15
12.6 Informace	15
12.7 Osvícení pozadí	15
12.8 AUX: Auto-standby	16
13. Údržba a čištění	16
14. Vyloučení záruky	16
15. Servis a podpora	16
16. Pokyny k likvidaci	
Ochrana životního prostředí:	16
17. Prohlášení o shodě	16

Struktura menu

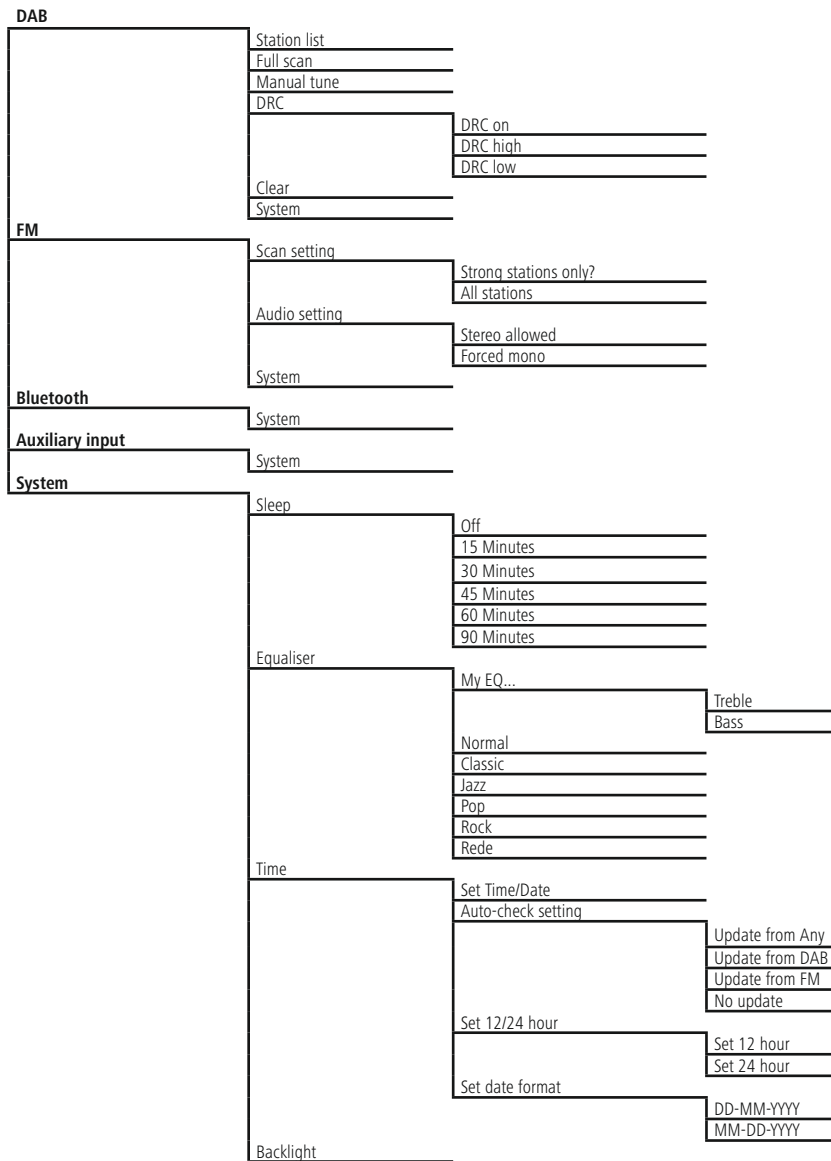

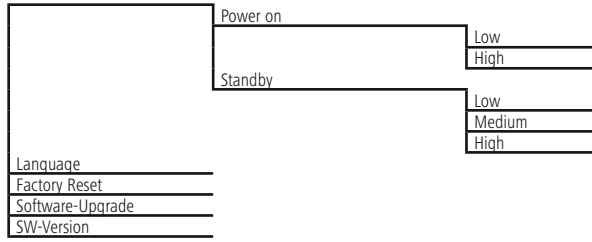

Děkujeme, že jste si vybrali výrobek Hama.
Přečtěte si, prosím, všechny následující pokyny a informace.
Uchovejte tento text pro případné budoucí použití. Pokud
výrobek prodáte, předejte tento text novému majiteli.

1. Vysvětlení výstražných symbolů a pokynů

Nebezpečí poranění elektrickým proudem

Tento symbol upozorňuje na nebezpečí při dotyku neizolovaných částí produktu, které by mohly vést nebezpečné napětí o takové síle, že hrozí nebezpečí poranění elektrickým proudem.

Upozornění

Tento symbol označuje bezpečnostní upozornění, které poukazuje na určitá rizika a nebezpečí.

Poznámka

Tento symbol označuje dodatečné informace nebo důležité poznámky.

2. Obsah balení

- Digitální rádio DR1510
- Stručný návod/ Návod k použití

3. Bezpečnostní pokyny

- Výrobek je určen pro použití v soukromých domácnostech.
- Chraňte výrobek před znečištěním, vlhkostí a přehřátím a používejte ho pouze v suchých prostorách.
- Děti by měly být pod dozorem dospělé osoby, aby si s přístrojem nehrály.
- Zabraňte pádu výrobku a výrobek nevystavujte velkým otřesům.
- Přístroj neprovazujte mimo meze výkonu uvedené v technických údajích.
- Obalový materiál nepatří do rukou dětí, hrozí nebezpečí udušení.
- Obalový materiál likvidujte ihned podle platných místních předpisů o likvidaci.
- Na výrobku neprovádějte žádné změny. Tím zanikají veškeré závazky ze záruky.

Nebezpečí poranění elektrickým proudem

- Výrobek neotvírejte a v případě poškození již dále nepoužívejte.
- Výrobek nepoužívejte, pokud je adaptér, připojovací kabel nebo síťové vedení poškozeno.
- Do výrobku samovolně nezasahujte a neopravujte ho. Veškeré úkony údržby přenechejte příslušnému odbornému personálu.



4. Informace a pokyny před uvedením do provozu

i Poznámka – Optimalizovat příjem

- Upozorňujeme:
- Anténu vždy zcela vytáhněte.
- Pro optimální příjem doporučujeme vertikální vyrovnání antény.
- Případně vyzkoušejte různá stanoviště pro dosažení co možná nejlepšího příjmu.

5. Uvedení do provozu

5.1 Rádio – připojení a spuštění

Síťový kabel připojte ke správně instalované a snadno přístupné zásuvce.

Napájecí díl je vhodný pro napětí sítě 100 – 240 V a lze ho tedy použít v téměř všech elektrických sítích na bázi střídavého proudu. Upozorňujeme, že v zahraničí může být nutný adaptér specifický pro danou zemi.

Odpovídající výběr výrobků naleznete na www.hama.com.

i Poznámka

- Výrobek provozujte připojený ke schválené zásuvce.
- U vícenásobných zásuvek dbejte na to, aby připojené spotřebiče nepřekročily přípustnou celkovou spotřebu energie.
- Zásuvka musí být vždy lehce dosažitelná.
- Vypojte produkt ze sítě, pokud ho delší dobu nepoužíváte.

Poté, co je produkt připojen k výstupu, inicializace probíhá.

5.2. Obecné pokyny k obsluze

i Pokyny k používání

- Ve výběru různých tlačítek (např. **Ano** nebo **Ne**) má zvolené tlačítko označena < >.
- V menu, která nabízejí výběr z různých možností (např. DRC, Jazyk atp.), je aktuálně zvolená možnost označena *.

Navigace a ovládání

- Otočením [enter/navigate] můžete vybírat jednotlivé body menu.
- Stisknutím [enter/navigate] potvrdíte výběr.

Tento postup je v tomto návodu k obsluze ilustrován následujícími symboly.

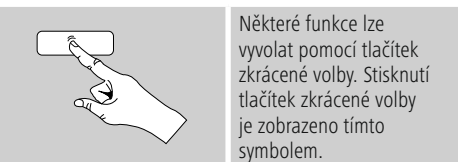
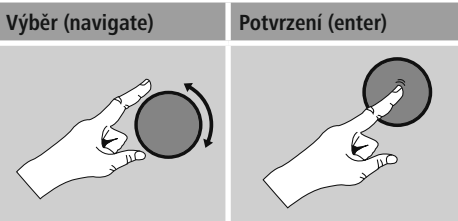

Po stisknutí tlačítka zkrácené volby procházejte pomocí [enter/navigate] nabízené body menu.

Nastavení hlasitosti/ mute

- Otočením [volume / 

Dodatečné informace

Stisknutím tlačítka **[info]** zobrazíte – v závislosti na provozním režimu a na daných stanicích – dodatečné informace.

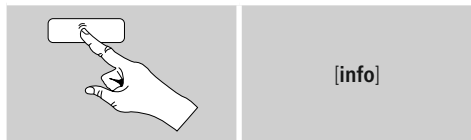

• Popis

Zobrazení rádiové stanice, aktuálního programu, obsahu, témat apod.

• Žánr/země programu

Zobrazí se žánr (hudební styl) a země/spolková země/region stanice.

• Přenosová rychlost

Zobrazí se aktuální přijímaná digitální přenosová rychlost poslouchané stanice.

• Codec

Zobrazení postupu kódování k digitalizaci dat a signálů, např. MP3, WMA

• Vzkovovací frekvence

Zobrazení vzorkovací frekvence (sampling/sample rate/sampling frequency), která udává, jak často se audiosignál v určitém čase hlásí.

• Vyrovňovací paměť přehrávání

Síla signálu poslouchané stanice je znázorněna odpovídající délkou čárky.

• Dnešní datum

• Čas

• Signal error

• Služba není dostupná

Zobrazí se, pokud aktuálně není příjem DAB.

Zapnutí/vypnutí/standby

- Stiskněte **[volume / ⏻]** pro zapnutí nebo vypnutí rádia (standby).
- Pro úplné vypnutí vypojte zařízení z elektrické sítě.

5.3 První nastavení

Při prvním spuštění se automaticky spustí vyhledávání stanice v provozním režimu DAB.

Standardně spustí rádio průvodce menu v angličtině.

Požadovaný jazyk můžete nastavit podle popisu v

12.3. Jazyk.

6. DAB

Rádio přijímá všechny běžné frekvence digitálního rádia v rozmezí od 174 MHz do 240 MHz (pásmo III, kanály 5A až 13F).

- Opakovaným stisknutím tlačítka **[mode]** aktivujete provozní režim **DAB** na rádiu:



6.1 Vyhledávání/ automatické vyhledávání

Automatické vyhledávání DAB prohledává v DAB pásmu III dostupné stanice. Po skončení vyhledávání se uloží všechny bez rušení přijímané stanice podle abecedy.

Stanice, které byly nalezeny již při předchozím skenování, ale nejsou aktuálně přijímané, se zobrazí v seznamu stanic s označením ? před názvem stanice.

Automatické DAB vyhledávání stanic se spustí při prvním spuštění režimu DAB automaticky, zobrazí se na displeji jako **Vyhledávání**... s lištou znázorňující postup vyhledávání.

Chcete-li znovu spustit vyhledávání, postupujte následujícím způsobem:

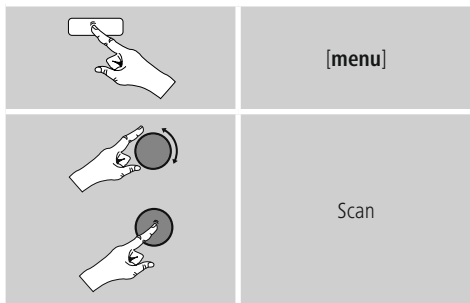

6.2 Manuální hledání stanic

Pomocí ručního vyhledávání můžete prohledávat jednotlivé frekvence a kanály. Tuto funkci použijte pro přímé vyhledání určité stanice, když znáte její frekvenci a když ji vyhledávání stanic nenašlo.

Postupujte následujícím způsobem a vyberte z rozsahu frekvencí od 5A do 13F:

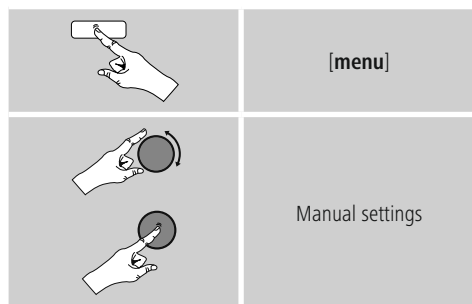

Lišta ukazuje relativní sílu příjmu. Označení v rámci lišty uvádí hodnotu, která je nutná pro příjem bez rušení. Pokud není tato hodnota dosažena (lišta je prázdná), není síla příjmu na tomto kanálu dostatečná.

Poznámka

- DAB/DAB+ umožňuje přenos několika stanic na jednom bloku frekvencí. U třídění podle celků se stanice zobrazují tak, jak jsou rozděleny na bloky frekvencí.

6.3 Seznam stanic

Seznam stanic můžete kdykoliv vyvolat v režimu DAB. Existují dvě možnosti.

a) Když již stanice hraje, otočte jednoduše [**enter/navigate**]. Rádio zobrazí seznam stanic na displeji.

b)

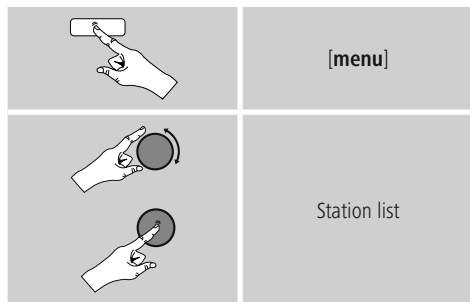

6.4 Vyčistit seznam stanic

Pro odstranění stanice, která není v tuto chvíli dostupná, ze seznamu stanic postupujte následujícím způsobem:

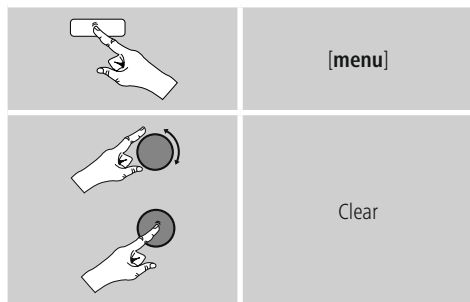

Všechny aktuálně nedostupné stanice budou odstraněny ze seznamu stanic, když potvrdíte dotaz stisknutím **Ano**.

6.5 Oblíbené položky

Svoje oblíbené stanice můžete ukládat na 30 místech pro oblíbené položky, abyste k nim měli přímý a rychlý přístup.

6.5.1 Ukládání oblíbených položek

- Naladte stanici, kterou chcete uložit na místo pro oblíbené položky.
- Jakmile stanice začne hrát, stiskněte a přidržte tlačítko **[memory]** na přední straně rádia.



Po cca dvou sekundách se otevře přehledové okno s místy pro ukládání oblíbených položek.

- Otočením **[enter/navigate]** můžete procházet místa pro uložení oblíbených položek (1 až 30).
- Stiskněte **[enter/navigate]** pro uložení stanice na požadované místo pro oblíbené položky.

6.5.2 Zobrazení oblíbené položky

Stiskněte **[memory]** pro otevření přehledového okna s místy pro oblíbené položky.



Pomocí **[enter/navigate]** vyberte oblíbenou položku.

Poznámka

Oblíbené položky nelze mazat.
Pokud je všech 30 míst pro oblíbené položky obsazeno a vy chcete uložit další stanici jako oblíbenou, vyberte již obsazené místo pro oblíbené položky. Na toto místo se přepíše nová stanice.

6.6 DRC (Dynamic Range Control)

Některé rádiové stanice v síti DAB podporují kontrolu hlasitosti, která do přehrávání aktivně zasahuje. Pokud hlasitost náhle vzroste, sníží ji DRC samostatně. Pokud je náhle nižší hlasitost, DRC ji automaticky zvýší. To samé se stane, když se přehrávání náhle ztíší. Rádio hlasitost opět zvýší.

DRC vysoko: úplné vyrovnávání rozdílných hlasitostí. Silná komprese může slyšitelně snížit dynamiku hudební skladby.

DRC hluboko: částečné vyrovnání rozdílných hlasitostí. Subtilnější, bez velkých ztrát dynamiky.

DRC vypnuto: bez vyrovnávání.

Postupujte následujícím způsobem pro provedení nastavení:

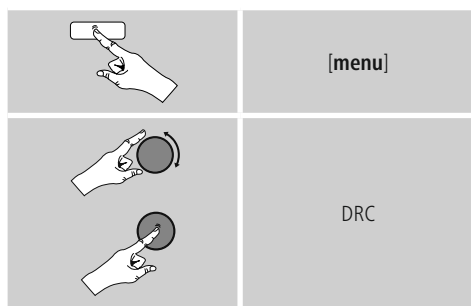

7. FM

Opakováním stisknutím tlačítka **[mode]** aktivujete provozní režim **FM** na rádiu:



7.1 Nastavení vyhledávání

Pomocí nastavení vyhledávání můžete stanovit, zda stanice se slabým signálem zůstanou nezohledněny při automatickém vyhledávání.

Postupujte následujícím způsobem:

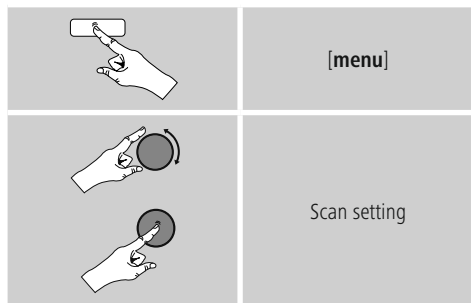

- Vyberte **Pouze silné stanice** pro zastavení pouze u stanic se silným signálem při automatického vyhledávání. Jinak se vyhledávání stanic zastaví na každé stanici, u které zachytí signál.

7.2 Automatické vyhledávání stanic

- Stiskněte **[enter/navigate]**, dokud se nespustí automatické vyhledávání stanic.
- Jakmile je nalezena stanice, zastaví rádio vyhledávání a začne přehrávat.
- Dalším stisknutím tlačítka **[enter/navigate]** vyhledávání pokračuje, dokud není nalezena další stanice.

7.3 Manuální hledání stanice

U manuálního nastavení stanice máte možnost sami vložit požadovanou frekvenci a také přijímat stanice, jejichž vysílací signál byl pro automatické vyhledávání příliš slabý, a proto nebyly zohledněny.

- Otáčejte **[enter/navigate]** (doleva: - 0,05 MHz/doprava: + 0,05 MHz), dokud se nezobrazí požadovaná frekvence. Chvilí počkejte a spustí se přehrávání přijatého vysílacího signálu.

7.4 Oblíbené položky

Svoje oblíbené stanice můžete ukládat na 30 místech pro oblíbené položky, abyste k nim měli přímý a rychlý přístup.

7.4.1 Ukládání oblíbených položek

- Nalaďte stanici, kterou chcete uložit na místo pro oblíbené položky.
- Jakmile stanice začne hrát, stiskněte a přidržte tlačítko **[memory]** na přední straně rádia.



Po cca dvou sekundách se otevře přehledové okno s místy pro ukládání oblíbených položek.

- Otočením **[enter/navigate]** můžete procházet místa pro uložení oblíbených položek (1 až 30).
- Stiskněte **[enter/navigate]** pro uložení stanice na požadované místo pro oblíbené položky.

7.4.2 Zobrazení oblíbené položky

Stiskněte **[memory]** pro otevření přehledového okna s místy pro oblíbené položky.



Pomocí **[enter/navigate]** vyberte oblíbenou položku.

Poznámka

Oblíbené položky nelze mazat. Pokud je všech 30 míst pro oblíbené položky obsazeno a vy chcete uložit další stanici jako oblíbenou, vyberte již obsazené místo pro oblíbené položky. Na toto místo se přepíše nová stanice.

7.5 Audio nastavení

U některých stanic se kvalita příjmu poněkud zlepší, když je při slabém příjmu přehráváte jako mono. Můžete tuto funkci aktivovat (**Pouze mono**) v menu a rádio se při špatné kvalitě signálu samostatně přepne na příjem mono. Pro změnu této možnosti postupujte následujícím způsobem:



8. Auxiliary Input

Přes analogový audio vstup (zástrčka **AUX IN**) můžete připojovat mobilní koncová zařízení (např. smartphony, tablety PC, MP3 přehrávače atd.) do rádia a přehrávat přes něj audio soubory.

- Opakovaným stisknutím tlačítka **[mode]** aktivujete provozní režim **AUX** na rádiu:



- Připojte mobilní koncové zařízení do audio vstupu (zástrčka AUX IN) rádia pomocí audiokabelu 3,5 mm (Jack kabel).
- Spusťte a ovládejte přehrávání audia přes připojené koncové zařízení.

9. Bluetooth

Přes Bluetooth můžete Vaše koncová zařízení spojit s rádiem a použít jej jako reprodukcí zařízení. Reprodukce se přitom ovládá přímo přes koncové zařízení. Hlasitost lze nastavit také na rádiu.

Poznámka – Bluetooth

- Zkontrolujte, zda vaše mobilní koncové zařízení (mobilní telefon atd.) disponuje Bluetooth.
- Pozor, dosah Bluetooth je max. 10 metrů, a to bez překážek, jako např. zdi, osob apod.
- Může dojít k tomu, že bude spojení narušeno v důsledku dalších připojení zařízení s technologií Bluetooth.
- Rádio může být připojeno vždy pouze k jednomu koncovému zařízení.
- Dbejte na to, že kompatibilita závisí na podporovaných profilech a použitých verzích Bluetooth. (viz: Technické údaje, návod k použití používaných koncových zařízení).

Opakovaným stisknutím tlačítka **[mode]** aktivujete provozní režim Bluetooth na rádiu:



9.1 První navázání spojení Bluetooth (spárování)

- Zjistěte, aby bylo koncové zařízení s Bluetooth zapnuté aby byl aktivní Bluetooth.
- Stiskněte a držte **[pair]**, aby bylo rádio viditelné i pro ostatní zařízení. Na displeji se objeví **Bluetooth viditelné**.



- Otevřete na koncovém zařízení nastavení Bluetooth a počkejte, dokud se na seznamu nalezených zařízení s Bluetooth neobjeví **DR1510**.
- Na Vašem koncovém zařízení spusťte hledání zařízení s Bluetooth.
- Vyberte **DR1510** a počkejte, dokud se rádia nezobrazí jako spojený v nastaveních Bluetooth koncového zařízení.
- Na displeji rádia se koncové zařízení zobrazí jako připojené.
- Spusťte a ovládejte přehrávání audia přes koncové zařízení.

[i] Poznámka – Heslo pro Bluetooth

Některá koncová zařízení vyžadují pro navázání spojení s jiným zařízením s Bluetooth heslo.

- Pro spojení s rádia zadejte heslo **0000**, pokud vás k tomu vyzve vaše koncové zařízení.

9.2 Automatické připojení Bluetooth (po spárování)

- Koncová zařízení, která již byla spojena s rádiem, se v rádiu automaticky uloží.
- Pokud bude koncové zařízení k rádiu připojeno poprvé, postupujte podle informací uvedených v **9.1. První navázání spojení Bluetooth (spárování)**.
- Zjistěte, aby bylo koncové zařízení s Bluetooth zapnuté aby byl aktivní Bluetooth.
- Opakovaně stiskněte **[pair]**, dokud se na displeji nezobrazí koncové zařízení, které chcete spojit s rádiem.
- Spojení bude automaticky vytvořeno.
- Eventuálně otevřete na Vašem koncovém zařízení nastavení Bluetooth a zvolte **DR1510**.
- Spusťte a ovládejte přehrávání audia přes koncové zařízení.

[i] Poznámka – Omezené spojení

Po úspěšném prvním spojení rádia s koncovým zařízením probíhá spojení automaticky. Pokud by se spojení Bluetooth nenavázalo automaticky, zkontrolujte tyto body:

- V nastavení Bluetooth Vašeho koncového zařízení zkontrolujte, zda je připojeno **DR1510**. Pokud ne, zopakujte postup uvedený při prvním spojení Bluetooth.
- Zkontrolujte, zda jsou koncové zařízení a rádio od sebe vzdáleny méně než 10 metrů. Pokud ne, umístěte obě zařízení blíž k sobě.
- Zkontrolujte, zda dosah není ovlivněn překážkami. Pokud ano, umístěte zařízení blíž k sobě.

10. Podřimování

Rádio má funkci časovače, která zařízení po uplynutí určité stanovené doby přepne do režimu standby.

- Požadovaný časový interval (vyp/15/30/45/60/90 minut) nastavte pomocí **[enter/navigate]** následujícím způsobem:

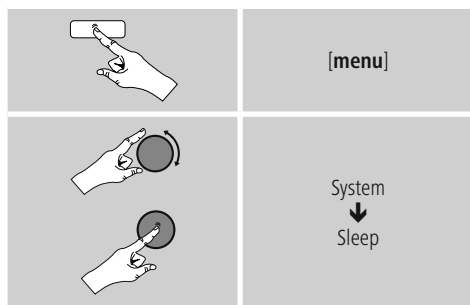

- Jakmile uplyne nastavený časový interval, vypne se rádio do režimu standby.
- Stiskněte **[volume / ⏻]** pro nové zapnutí rádia.
- Již aktivní časový interval můžete kdykoliv změnit nebo deaktivovat (Časovač deaktivován)



11. Budík

Rádio má k dispozici dva individuálně nastavitelné časy buzení.

11.1 Nastavení

Budík 1 a budík 2 jsou identicky konfigurované a umožňují uložení dvou odlišných časů buzení. Zvolte budík 1 nebo 2 opakovaným stisknutím **[alarm]**, potvrďte stisknutím **[enter/navigate]** a nastavte následující podrobnosti pomocí **[enter/navigate]**.



Budík:

- Zvolte **Zapnuto** pro nastavení budíku. Po ukončení nastavení je budík automaticky aktivován.
- Zvolte **Vypnuto** pro deaktivaci budíku a jeho nastavení.

Zapnutí:

Vyberte časový interval (15/30/45/60/90 minut). Budík zůstane po vybraný časový interval aktivní.

Zdroj:

Uřčete, chcete-li se nechat vzbudit signálem (Bzučák), DAB nebo FM.

Program:

Při výběru **DAB/FM** uveďte, která stanice vás má vzbudit. Můžete si vybrat ze 10 míst pro uložení oblíbených položek nebo **Naposledy poslouchané**.

Režim:

Vyberte, kdy chcete budík aktivovat:

→ Denně – Jednou – Pracovní dny – Víkend

Datum:

Při výběru **Jednou** zadejte datum pro jednorázový budík.



Hlasitost:

Vyberte hlasitost, která vás má vzbudit. Díky tomuto nastavení je nepodstatné, jak hlasitě hrálo rádio naposledy.

Poznámka

- Doporučujeme povolit automatické časové aktualizace. Tím zaručíte, že i po vytažení z elektrické sítě (např. při výpadku elektřiny) dojde k nové aktualizaci času.



11.2 Aktivace/deaktivace budíku

- Zvolte budík 1 nebo 2 – opakovaným stisknutím tlačítka **[alarm]** – a stisknutím tlačítka **[enter/navigate]** volbu **Budík Zapnuto/ Budík Vypnuto**, abyste zvolený budík 1/2 aktivovali/deaktivovali.
- V případě aktivované doby buzení se zobrazí odpovídající symbol / .

11.3 Aktivace/ deaktivace budíku v režimu standby

- Stiskněte v režimu standby **[alarm]** pro zobrazení současné aktivity budíku.
- Stiskněte několikrát **[alarm]** nebo otočte **[enter/navigate]** pro aktivaci/deaktivaci budíku 1 a/nebo budíku 2.
- Pro potvrzení nastavení stiskněte **[enter/navigate]**.

11.4 Ukončení budíku/Snooze

- Když se budík spustí, stiskněte **[volume / **] pro ukončení budíku.
- Stiskněte opakovaně **[ zzz]** pro aktivaci funkce podřimování.
- Budík se vypne na dobu zvoleného časového intervalu (5/10 minut) a poté se ještě jednou spustí.
- Pokud budík nevypnete, přepne se rádio po uplynutí přednastaveného časového intervalu (doba) automaticky do režimu Standby.



12. Systémová nastavení

V systémových nastaveních můžete provést všechna nastavení a vyvolávat důležité informace prostřednictvím rádia.

12.1 Ekvalizér

Pomocí ekvalizéru můžete přizpůsobit zvukový obraz rádia nastavením intenzity basů a výšek podle vlastního přání. Můžete přitom vybírat z předem konfigurovaných profilů (upravených pro různé žánry) nebo si vytvořit vlastní profil.

- Pro nastavení ekvalizéru postupujte následujícím způsobem:

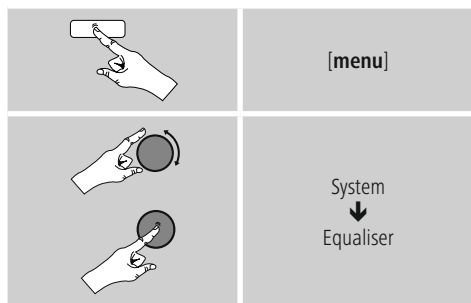

- Vyberte pomocí [enter/navigate] jeden z předem konfigurovaných profilů.
- Pro založení vlastního profilu ekvalizéru **vyberte možnost Vlastní**.
- Dostanete se do nastavení **Basy a Výšky**.
- Pro změnu hodnoty stiskněte [enter/navigate] na odpovídajícím výběru a změňte hodnoty otočením [enter/navigate] doleva nebo doprava. Pokud během nastavení probíhá přehrávání, můžete změny zvuku slyšet přímo.
- Potvrďte nastavení dalším stisknutím [enter/navigate].
- Jakmile jste provedli všechna nastavení, stiskněte [menu] na rádiu a potvrďte provedená nastavení.

12.2 Nastavení času

K nastavením času se dostanete následujícím způsobem:

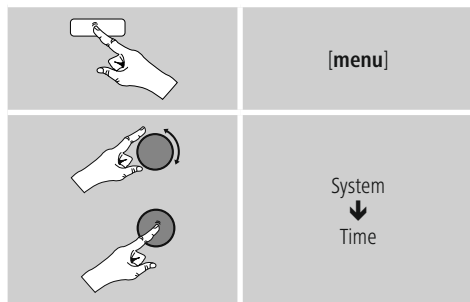

Automatická aktualizace

Aktualizovat vše/ (žádný název)/

Aktualizace přes FM

U automatické aktualizace přes rádiovou síť FM/DAB/ DAB+ nabídnou čas a datum vysílací stanice a zařízení je zpracuje. Při vyladění přes tento zdroj máte největší jistotu, že i při výpadku elektrické energie dojde ke správné úpravě časového údaje a uložené časy buzení budou dodrženy.

Žádná aktualizace

Čas a datum (**DD-MM-RRRR/MM-DD-RRRR**) je nutné nastavit ručně, protože nedochází k automatickému seřízení.

Nastavení času/ data

Nastavte datum (**DD-MM-RRRR/MM-DD-RRRR**) a čas (hh:mm) ručně se [enter/navigate].

Nastavení času 12/24

Zvolte si mezi 12 a 24h odinovým formátem

Nastavení formátu data

Zvolte si mezi **DD-MM-RRRR** a **MM-DD-RRRR** formátem.

12.3 Jazyk

Pro změnu jazyka menu nastaveného při prvním uvedení do provozu postupujte následujícím způsobem:

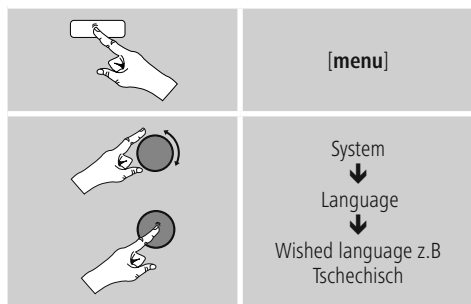

12.4 Tovární nastavení

Pro nastavení rádia zpět na tovární hodnoty (stav při dodání) postupujte následujícím způsobem:

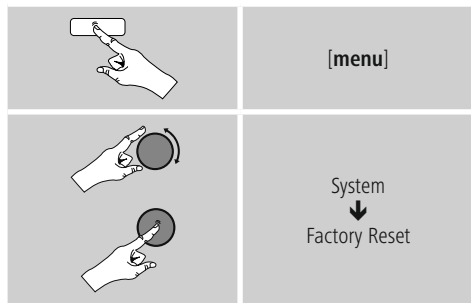

- Potvrďte následující dotaz stisknutím Ano pro nastavení rádia zpět na tovární hodnoty.
- Všechna provedená nastavení budou vymazána.

Poznámka

- Některé problémy a chybné funkce je možné odstranit vrácením nastavení na tovární hodnoty.
- Dojde však k vymazání všech přednastavení, jako oblíbené položky a seznam stanic.

12.5 Aktualizace softwaru

Neustále vyvíjíme vylepšení a nové doplňky pro software našeho rádia, abychom odstranili případné chyby, rozšířili funkce atd.

Doporučujeme stále instalovat vždy dostupné aktualizace ve vašem rádiu.

Informace k provedení upgradu najdete ve zvláštní příloze a/nebo v souboru PDF na stránkách www.hama.com.

12.6 Informace

- Pro vyvolání informací o stavu softwaru rádia postupujte následujícím způsobem:

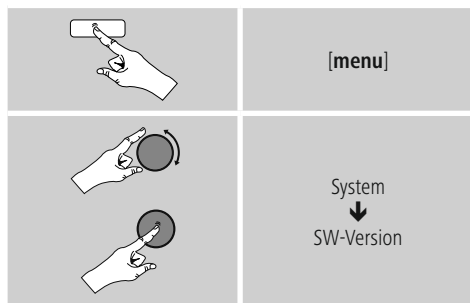



12.7 Osvícení pozadí

Máte možnost nastavit osvětlení pozadí pro jednotlivé druhy provozů (provozní režim, režim standby).

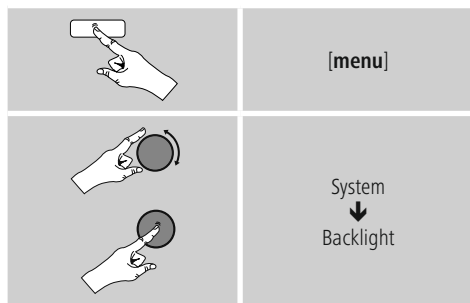
- Postupujte následujícím způsobem:



- Pro druhy provozu Provozní režim (**Úroveň zapnuto**) a Režim standby (**Standby**) vyberte různé stupně jasu.
- Pokud je rádio na standby, stiskněte libovolné tlačítko (kromě  **z^z** / [volume / ]) pro osvětlení displeje na cca 10 sekundách stupněm jasu provozního režimu.
- Stiskněte [**alarm**], rozsvítí se displej a současně můžete – jak je uvedeno v **11.3. Aktivace/ deaktivace budíku v režimu standby** – zobrazit a nastavit aktuální aktivitu budíku.

12.8 AUX: Auto-standby

V provozní režimu **Aux in (Auxiliary Input)** se rádio standardně po 15 minutách přepne do režimu standby.

13. Údržba a čištění

- Tento výrobek čistěte pouze mírně navlhčeným hadříkem nepouštějícím vlákna a nepoužívejte agresivní čisticí prostředky.
- Pokud nechcete používat výrobek po delší dobu, vypněte zařízení a odpojte jej od napájení. Uložte ji. V čistém a suchém místě mimo dosah přímého slunečního světla.

14. Vyloučení záruky

Hama GmbH & Co KG nepřebírá žádnou odpovědnost nebo záruku za škody vzniklé neodbornou instalací, montáží nebo neodborným použitím výrobku nebo nedodržením návodu k použití a/nebo bezpečnostních pokynů.

15. Servis a podpora

Máte otázky k produktu? Obráťte se na poradenské oddělení Hama.

Horká linka:
+49 9091 502-115 (německy/anglicky)

Další podpůrné informace naleznete na adrese:
www.hama.com

16. Pokyny k likvidaci

Ochrana životního prostředí:



Evropská směrnice 2012/19/EU a 2006/66/EU ustanovuje následující: Elektrická a elektronická zařízení stejně jako baterie nepatří do domovního odpadu. Spotřebitel se zavazuje odevzdat všechna zařízení a baterie po uplynutí jejich životnosti do příslušných sběrů. Podrobnosti stanoví zákon příslušné země. Symbol na produktu, návod k obsluze nebo balení na toto poukazuje. Recyklací a jinými způsoby využití přispíváte k ochraně životního prostředí.

17. Prohlášení o shodě

 Tímto Hama GmbH & Co KG prohlašuje, že typ rádiového zařízení [00054826] je v souladu se směrnicí 2014/53/EU. Úplné znění EU prohlášení o shodě je k dispozici na této internetové adrese:
www.hama.com -> 00054826 -> Downloads.



hama®

Hama GmbH & Co KG
86652 Monheim/Germany
www.hama.com

The Spotify software is subject to third party licenses found here:
www.spotify.com/connect/third-party-licenses

The Bluetooth® word mark and logos are registered trademarks owned by Bluetooth SIG, Inc. and any use of such marks by Hama GmbH & Co KG is under license. Other trademarks and trade names are those of their respective owners.

All listed brands are trademarks of the corresponding companies. Errors and omissions excepted, and subject to technical changes. Our general terms of delivery and payment are applied.