

00054822
(DR30)

hama®

THE SMART SOLUTION

Digital Clock Radio

Digitales Uhrenradio

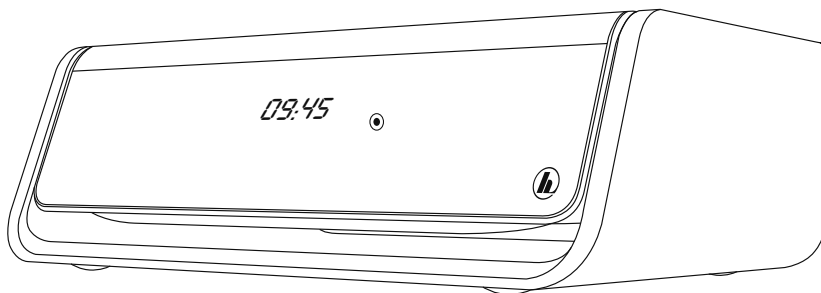

Operating Instructions / Bedienungsanleitung / Mode d'emploi / Instrucciones de uso /
Руководство по эксплуатации / Istruzioni per l'uso / Gebruiksaanwijzing / Οδηγίες χρήσης / Instrukcja obsługi /
Használati útmutató / Návod k použití / Návod na použitie / Manual de instruções / Kullanma kılavuzu /
Manual de utilizare / Bruksanvisning / Käyttöohje / Работна инструкция / Betjeningsvejledning / Manuelt stasjonssøk

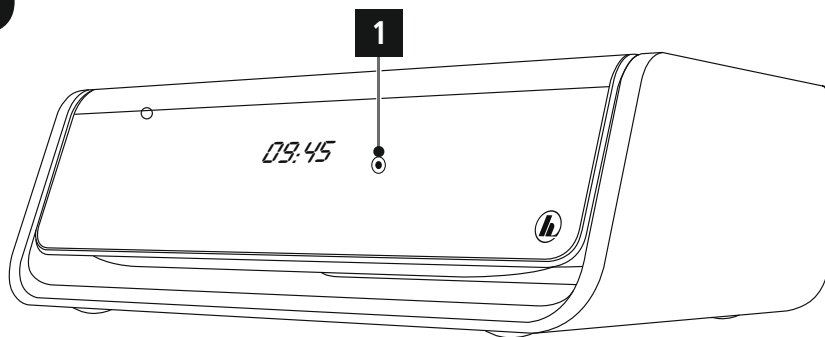
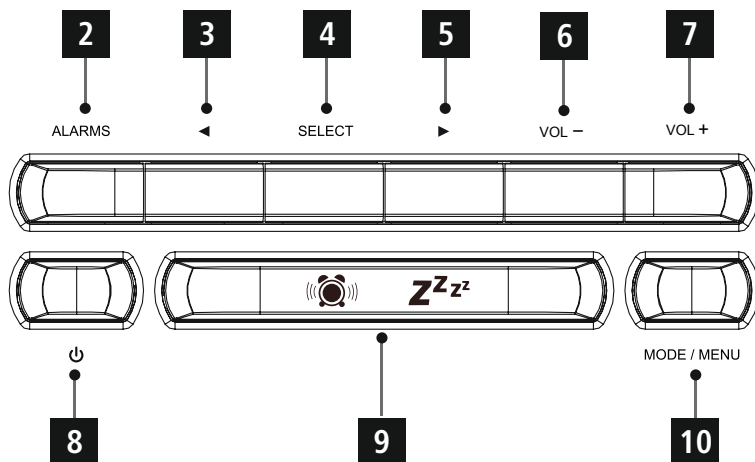
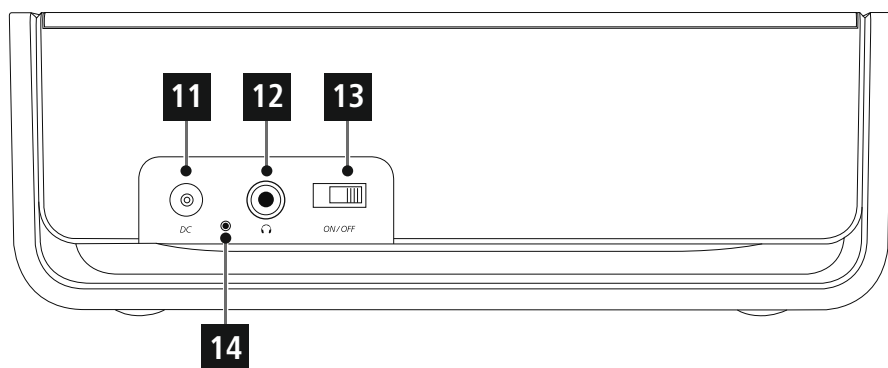
A**B****C**



Tekniska data

Radiomottagare	DAB ✓	DAB+ ✓	FM ✓	Internet -	Spotify -
Bildskärm	3.3" Liquid Crystal Display (LCD)				
Högtalare	1 W RMS				
Strömningång	DC 6 V \approx 500 mA				
Frekvensområde	DAB/DAB+: 174~240 MHz		FM: 87.5~108 MHz		
Känslighet	DAB/DAB+: 97~99 dBm		FM: 105~109 dBm		
Strömförbrukning	Drift	max. 3 W	Standby	~ 1 W	
Anslutningar	DC Socket, 3.5 mm Earphone Jack				
Favoriter	DAB/DAB+: 30	FM: 30			
Format	DAB: MP2, AAC				
UI-språk	Engelska, Danska, Nederländska, Finska, Franska, Tyska, Italienska, Norska, Polska, Svenska, Slovakiska, Tjeckiska				
Förpackningens innehåll	Bruksanvisning Nätadapter				
Storlek (BxHxD)	185 x 65 x 140 mm				
Vikt	590 g				

Manöverelement och indikeringar

A: Framsida radio

1		Sensor
---	--	--------

B: Ovansida radio

2	[ALARMS]	Direktåtkomst till inställningar för väckarklocka
3	[◀]	Navigeringsknapp vänster
4	[SELECT]	Bekräfta
5	[▶]	Navigeringsknapp höger
6	[VOL -]	Sänka volymen
7	[VOL +]	Höja volymen
8	[⏻]	Strömbrytare
9	[🔔 ZzZz]	Inställning timer/ Aktivera snooze
10	[MODE/ MENU]	Tryck på: Växla driftläge (DAB, FM) Trycker & håller: Direktåtkomst till menyn

B: Baksida radio

11		Elsladd
12		Uttag för hörlurar
13	Automatisk dimmerbrytare	Automatisk anpassning av bakgrundsbelysningen till omgivningens ljusstyrka
14		Antenn



Inthalt

1. Förklaring av varningssymboler och anvisningar	5
2. Förpackningens innehåll	5
3. Säkerhetsanvisningar	5
4. InFormation och anvisningar inför idrifttagning	6
5. Idrifttagande	6
5.1 Allmänna anvisningar för användning.	6
5.2 Första idrifttagning.	6
5.3 Språk	7
6. DAB	7
6.1 Sökning/automatisk sökning.	7
6.2 Manuell kanalsökning	8
6.3 Kanallista	8
6.4 Rensa kanallista	9
6.5 Favoriter.	9
6.5.1 Spara favoriter	9
6.5.2 Öppna favoriter	10
6.6 DRC (Dynamic Range Control)	10
7. FM	11
7.1 Sökinställning.	11
7.2 Automatisk kanalsökning	11
7.3 Manuell kanalsökning	11
7.4 Favoriter.	11
7.4.1 Spara favoriter	12
7.4.2 Öppna favoriter	12
7.5 Ljudinställning	13
8. Displayindikering/ Ytterligare inFormation . .	13
9. Väckarklocka	14
9.1 Inställningar.	14
9.2 Aktivera/ deaktivera väckarklocka	15
9.3 Avsluta väckarklocka/ snooze	15
10. Timer	15
11. Andra inställningar	15
11.1 Tids-/ Datumsinställningar	15
11.2 Bakgrundsbelysning	16
11.3 Fabriksinställningar	16
11.4 Info/ Programvara version.	17
12. Underhåll och skötsel	17
13. Garantifriskrivning	17
14. Service och support	17
15. KasseringsinFormation Miljösydd	17

Menystruktur

DAB

Hämta förinst.	
Lagra förinst.	
Display	
	Scrolling text
	Signal strength
	Program Type
	Ensemble
	Frequency
	Signal quality
	Bitrate and Codec
	Format
	Time
	Datum
	Service name
Stationslista	
Fullständig avsökning	
Manuell tuning	
DRC	
	DRC av
	DRC hög
	DRC låg
Rensa	
Tid	
	Ställ in tid/datum
	Automatisk uppdatering
	Uppdatering från any
	Uppdatering från DAB
	Uppdatering från FM
	Ingen uppdatering
	Ställ in 12/24-timmar
	Välj 24 timmar
	Välj 12 timmar
	Ställ in datumformat
	DD-MM-ÅÅÅÅ
	MM-DD-ÅÅÅÅ
Bakgrundsljus	
	På-nivå
	Hög
	Medium
	Låg
	Dim-nivå
	Låg
	Hög
	Medium
Språk	
Återställ fabriksinställningar	
Programversion	



FM

Hämta förinst.	
Lagra förinst.	
Display	
	Frequency
	Radio text
	Program Type
	Ps
	Audio info
	Time
	Datum
Avsökninginställning	
	Alla stationer
	Endast starka stationer
Ljudinställning	
	Endast mono
	Stereo tillåten
Tid	
	Ställ in tid/datum
	Automatisk uppdatering
	Uppdatering från any
	Uppdatering från DAB
	Uppdatering från FM
	Ingen uppdatering
	Ställ in 12/24-timmar
	Välj 24 timmar
	Välj 12 timmar
	Ställ in datumformat
	DD-MM-ÅÅÅÅ
	MM-DD-ÅÅÅÅ
Bakgrundsljud	
	På-nivå
	Hög
	Medium
	Låg
	Dim-nivå
	Låg
	Hög
	Medium
Språk	
Återställ fabriksinställningar	
Programversion	



Tack för att du valt att köpa en Hama produkt. Ta dig tid och läs först igenom de följande anvisningarna och hänvisningarna helt och hållet. Förvara sedan den här bruksanvisningen på en säker plats för att kunna titta i den när det behövs. Om du gör dig av med apparaten ska du lämna bruksanvisningen till den nya ägaren.

1. Förklaring av varningssymboler och anvisningar

Varning

Används för att markera säkerhetshänvisningar eller för att rikta uppmärksamhet mot speciella faror och risker.

InFormation

Används för att markera inFormation eller viktiga anvisningar.

Fara för elektrisk stöt

Denna symbol hänvisar till fara vid beröring av oisolerade produktdelar som kan ha en så pass hög spänning att det finns risk för elektrisk stöt.

2. Förpackningens innehåll

- Digital klockradio
- Nätadapter
- Snabbguide

3. Säkerhetsanvisningar

- Produkten är avsedd för privat hemanvändning, inte yrkesmässig.
- Skydda produkten mot smuts, fukt och överhettning och använd den bara inomhus.
- Denna produkt ska, som alla elektriska produkter, förvaras utom räckhåll för barn!
- Tappa inte produkten och utsätt den inte för kraftiga vibrationer.
- Använd inte produkten utanför de kapacitetsgränser som är angivna för den i tekniska data.
- Det är viktigt att barn hålls borta från förpackningsmaterialet. Det finns risk för kvävning.
- Kassera förpackningsmaterialet direkt enligt de lokalt gällande reglerna för kassering.
- Förändra ingenting på produkten. Då förlorar du alla garantianspråk.

Fara för elektrisk stöt

- Öppna inte produkten och använd den inte mer om den är skadad.
- Använd inte produkten om AC-adaptern, adapterkabeln eller elsladden är skadade.
- Försök inte utföra service på produkten själv eller reparera den. Överlåt allt servicearbete till kompetent fackpersonal.



4. InFormation och anvisningar inför idrifttagning

i InFormation – Optimera mottagning

- Observera för att mottagningseffekten ska bli optimal att antennen ska dras ut helt.
- Prova vid behov olika platser för att uppnå bästa möjliga mottagning.

5. Idrifttagande

Anslut nätkabeln till ett korrekt installerat och lätt åtkomligt eluttag.

Nätadaptern är avsedd för nätspänning på 100 - 240 V och kan därför användas i nästan alla växelströmsnät. Tänk på att du kan behöva en adapter i det aktuella landet.

Du hittar ett passande urval av produkter på

www.hama.com.

i InFormation

- Använd endast produkten när den är ansluten till ett godkänt eluttag.
- Om grenuttag används, var noga med att de anslutna förbrukarna inte överskrider tillåten total effektförbrukning.
- Eluttaget måste alltid vara lätt att nå.
- Koppla bort produkten från elnätet om den inte ska användas under en längre tid.

När produkten har kopplats in i eluttaget påbörjas initialiseringen.
Radion startas.

5.1 Allmänna anvisningar för användning

i Bruksanvisning

- Vid val av olika knappar (t.ex. J eller N) blinkar den valda knappen.
- I menyer där man kan välja bland flera alternativ (t.ex. DRC, Språk) är aktuellt valt alternativ märkt med *.

Navigation och styrning

- Genom att trycka på **navigeringsknappa** [◀]/[▶] väljer man enskilda menypunkter.
- Valet bekräftas genom att trycka på **[SELECT]**.

Denna process förtydligas med följande symboler i denna bruksanvisning.

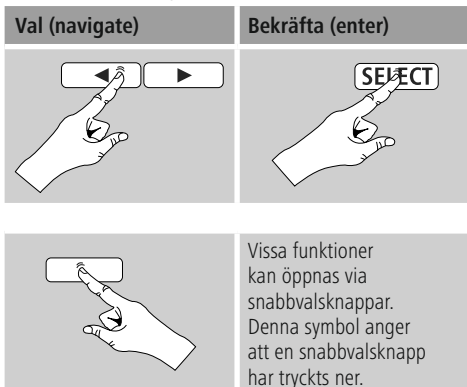

Bläddra efter tryck på en snabbvalsknapp med **navigeringsknappa** [◀]/[▶] och **[SELECT]** genom de menypunkter som erbjuds.

Justera volymen

- Genom att trycka på **[VOL +]/[VOL -]** höjer/ sänker man volymen.

Till-/ frånkoppling

- Tryck på [⏻], för att sätta på eller stänga av radion (standby).
- Koppla bort apparaten från strömförsörjningen för att stänga av den helt.

5.2 Första idrifttagning

Vid första start startas **automatisk kanalsökningen** i driftläge DAB.

Som standard startar radion med engelska som menyspråk. Önskat språk kan ställas in enligt beskrivningen i

5.3. Språk.



5.3 Språk

För att ändra det menyspråk som ställdes in inför eller vid första idrifttagning av radion, gör på följande sätt:

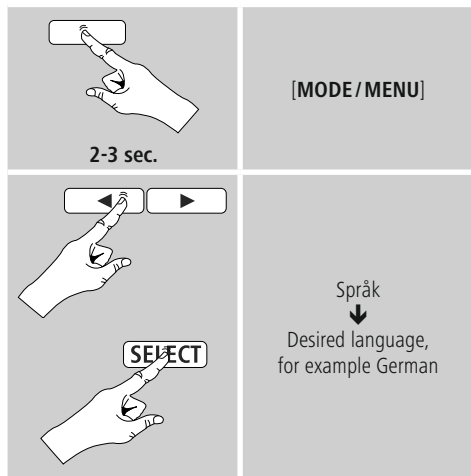

6. DAB

Radion tar emot alla vanliga digitalradiofrekvenser i området 174 MHz-240 MHz (band III, kanal 5A till 13F).

- Genom att trycka på **[MODE/MENU]** upprepade aktivera gånger driftläge **DAB** på radion:

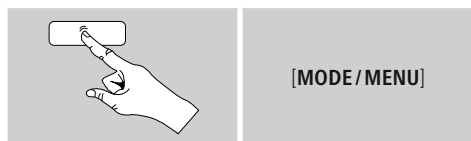

I driftläge **DAB** visas **DAB** uppe till vänster på displayen.

6.1 Sökning/automatisk sökning

Den automatiska DAB-kanalsökningen söker igenom DAB-band III efter tillgängliga kanaler. Efter sökningen sparas alla kanaler som tas emot felritt alfabetiskt.

Den **automatiska DAB-kanalsökningen** startar automatiskt första gången DAB-läget startas. På displayen visas Avsöker...

Gör så här om du vill söka igen:

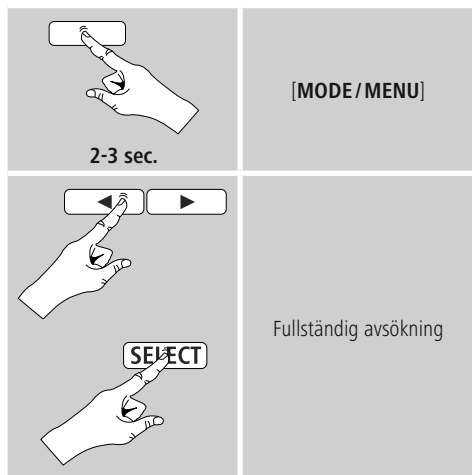

6.2 Manuell kanalsökning

Med den manuella sökningen kan du söka efter frekvenser och kanaler. Använd denna funktion för att välja en kanal direkt vars frekvens är känd men som inte hittades vid kanalsökningen.

Gör på följande sätt och välj ur frekvensområdet 5A till 13F:

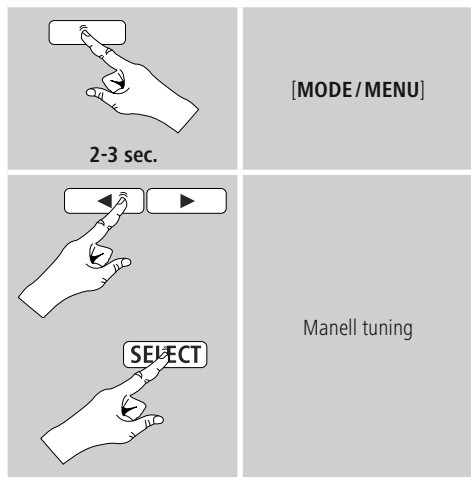

Stapeln visar relativ mottagningsstyrka. Markeringen inuti stapeln anger det värde som krävs för att mottagningen ska kunna ske utan störningar. Om detta värde inte nås (stapeln är tom) är mottagningsstyrkan på denna kanal inte tillräcklig.

6.3 Kanallista

Kanallistan kan när som helst öppnas i DAB-läget. Detta kan göras på två sätt.

a) Trycka på **navigeringsknapp** [**◀**]/[**▶**] om du redan lyssnar på en kanal. b) Radion visar kanallistan på displayen.

b)

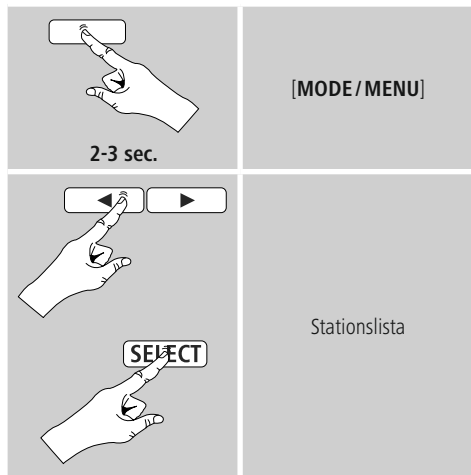

6.4 Rensa kanallista

Gör så här för att ta bort kanaler som inte kan tas emot ur kanallistan:

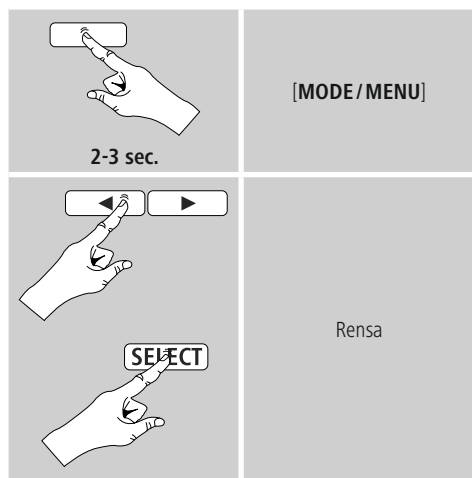

Alla kanaler som aktuellt inte kan tas emot raderas ur kanallistan när man bekräftar frågan med **J**.

6.5 Favoriter

Du kan spara dina favoritkanaler på 30 favoritlagringsplatser för komma åt dem snabbt.

6.5.1 Spara favoriter

Ställ in den kanal som du vill spara som favorit.

Om kanalen spelas gör man på följande sätt:

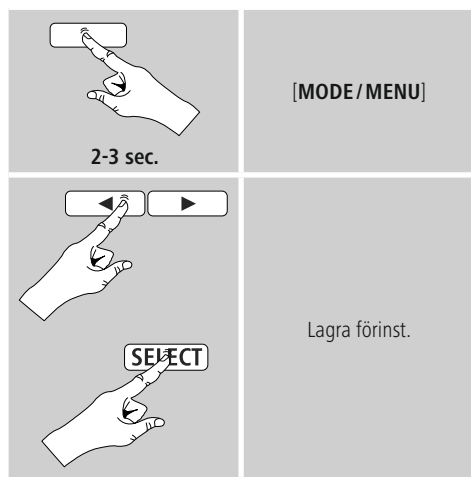

- Med på **navigeringsknapp** [◀]/[▶] växlar man mellan lagringsplatserna (1 till 30).
- Tryck på **[SELECT]** för att spara kanalen på önskad favoritlagringsplats.



6.5.2 Öppna favoriter

Gör på följande sätt för att öppna en översikt över favoritlagringsplatser:

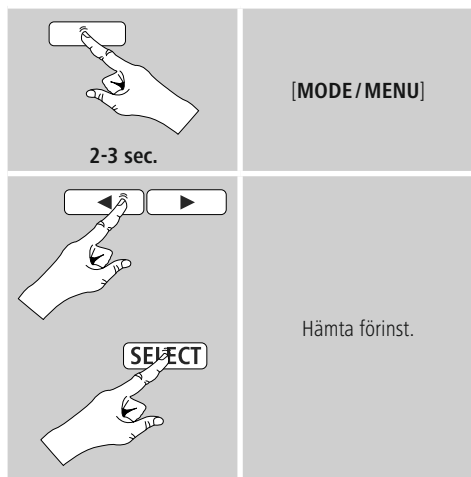

Välj en av favoriterna med hjälp av **navigeringsknapparna** [◀]/[▶] och [SELECT].

InFormation

Favoriter kan inte raderas.

Om alla 30 favoritlagringsplatser är upptagna och du vill lägga till ytterligare en kanal som favorit måste du välja en redan upptagen favoritlagringsplats. Denna skrivs då över med den nya kanalen.

6.6 DRC (Dynamic Range Control)

Vissa radiokanaler i DAB-nätverk stödjer en volymkontroll som ingriper aktivt under uppspelningen. Om volymen plötsligt höjs sänker DRC volymen igen automatiskt. Om volymen plötsligt sänks höjer DRC volymen igen automatiskt. Samma sak sker när uppspelningen plötsligt blir lägre. Radion höjer då volymen igen.

DRC hög:

fullständig anpassning av de olika volymerna. Kraftig komprimering kan minska en låts dynamik hörbart.

DRC låg:

delvis anpassning av de olika volymerna. Mer subtilt ljud utan för kraftiga försämringar av dynamiken.

DRC av:

ingen anpassning.

Gör på följande sätt för att ställa in:

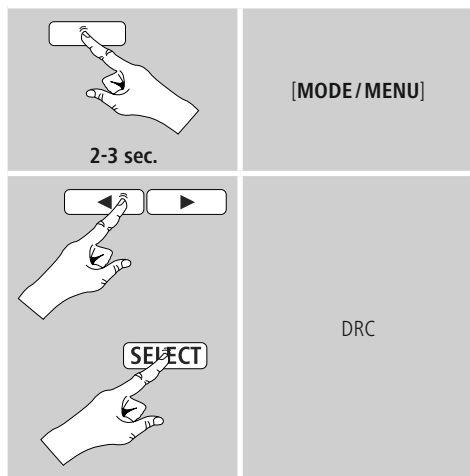

7. FM

Genom att trycka på **[MODE/MENU]** upprepade aktivera gånger driftläge **FM** på radion:

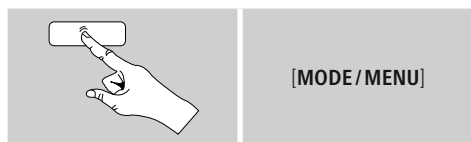

I driftläge **FM** visas **FM** uppe till vänster på displayen.

7.1 Sökinställning

Med hjälp av sökinställningen kan man bestämma om ingen hänsyn ska tas till kanaler med svag signalstyrka vid den automatiska sökningen.

Gör så här:

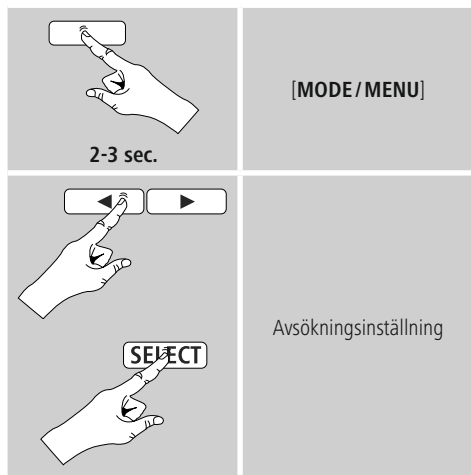

Välj Endast **starka stationer** för att endast stanna vid kanaler med kraftig signal vid den automatiska sökningen. I annat fall stannar sökningen vid alla kanaler som har en signal.

7.2 Automatisk kanalsökning

- Tryck på och håll någon av **navigeringsknapparna** [**◀**]/**[▶]** nedtryckt tills den automatiska kanalsökningen startas.
- När en kanal hittas stoppar radion sökningen och börjar spela den.
- Tryck en gång till på någon av **navigeringsknapparna** [**◀**]/**[▶]** för att fortsätta kanalsökningen tills nästa kanal hittas.

7.3 Manuell kanalsökning

Vid manuell kanalsökning kan du själv ställa in frekvens och ta emot kanaler vars signal var för svag vid den automatiska kanalsökningen och därför inte togs hänsyn till.

- Trycka på **navigeringsknappa** [**◀**]/**[▶]** ([**◀**]: - 0.05 MHz/ [**▶**]: + 0.05 MHz) tills önskad frekvens visas. Vänta ett ögonblick så börjar uppspelningen av den mottagna kanalsignalen.

7.4 Favoriter

Du kan spara dina favoritkanaler på 30 favoritlagringsplatser för komma åt dem snabbt.

7.4.1 Spara favoriter

Ställ in den kanal som du vill spara som favorit.

Om kanalen spelas gör man på följande sätt:

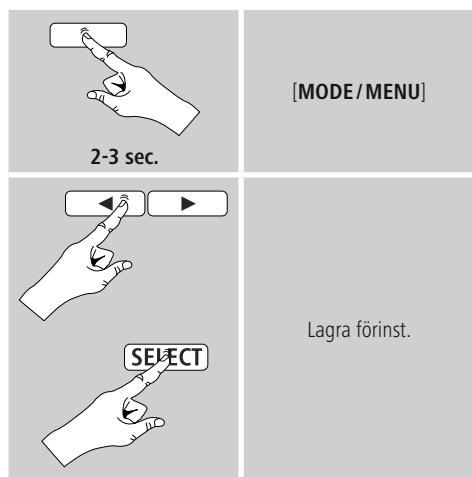

- Med på **navigeringsknappa** [◀]/[▶] växlar man mellan lagringsplatserna (1 till 30).
- Tryck på **[SELECT]** för att spara kanalen på önskad favoritlagringsplats.

7.4.2 Öppna favoriter

Gör på följande sätt för att öppna en översikt över favoritlagringsplatser:

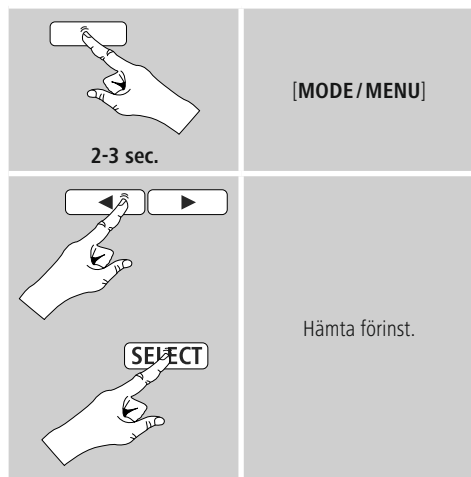

Välj en av favoriterna med hjälp av **navigeringsknappa** [◀]/[▶] och **[SELECT]**.

Information

Favoriter kan inte raderas.
Om alla 30 favoritlagringsplatser är upptagna och du vill lägga till ytterligare en kanal som favorit måste du välja en redan upptagen favoritlagringsplats. Denna skrivs då över med den nya kanalen.

7.5 Ljudinställning

Vissa kanaler med svag signal kan tas emot bättre i monokvalitet. Den här funktionen kan aktiveras (**Endast mono**) i menyn och radion övergår då automatiskt till monomottagning vid dålig mottagning. Gör på följande sätt för att ändra inställningen:

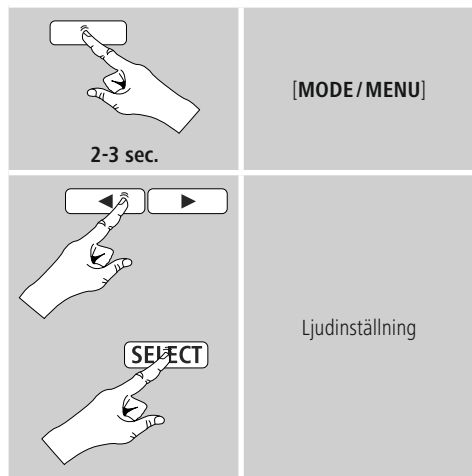

8. Displayindikering/ Ytterligare inFormation

För att visa ytterligare inFormation under tidsangivelsen – beroende på driftläge samt respektive kanaler – gör man på följande sätt:

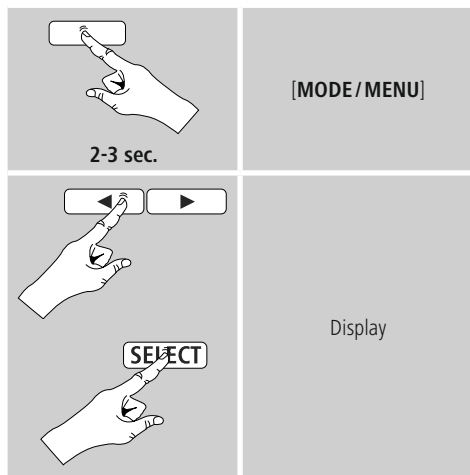

• Scrolling text (DLS – Dynamic Label Segment)

Information om radiokanal, aktuellt program, innehåll, ämnen etc.

• Signal strength

Stapelns stabilitet visar relativ mottagningsstyrka. Markeringen inuti stapeln anger det värde som krävs för att mottagningen ska kunna ske utan störningar. Om detta värde inte nås (stapeln är tom) är mottagningsstyrkan på denna kanal inte tillräcklig.

• Program Type

Typ av program visas, t.ex. trafik, popmusik etc.

• Ensemble

Ensemble/Multiplex är en sammanställning av olika kanaler som sänder på samma frekvens. För det mesta hör de ihop på något sätt, till exempel lokal härkomst, musik- eller informationsstil.

• Frequency



• Signal quality

Signalkvaliteten informerar om hur många felaktiga data paket som tas emot.

• Bitrate and Codec

Den aktuella digitala bitfrekvensen för kanalen som tas emot visas. Uppgift om kodningsprocedur för digitalisering av data och signaler, t.ex. MP3, WMA.

• Format

• Time

Komplett klockslag inklusive sekunder visas.

• Datum

• Service name

Aktuell kanals namn visas.

• Radio text

• Ps

• Audio info

Mono/ Stereo

9. Väckarklocka

Du kan ställa in två olika väckningstider på radion.

9.1 Inställningar

Man kommer till inställningarna för väckarklockan på följande sätt:

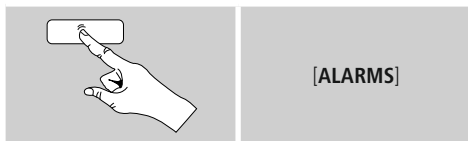

Väckarklocka 1 och väckarklocka 2 är identiskt konfigurerade och gör det möjligt att spara två olika väckningstider. Välj väckarklocka 1 eller 2 – genom att trycka upprepade gånger på **[ALARMS]** och bekräfta genom att trycka på **[SELECT]** – och ställ in följande uppgifter med hjälp av **navigeringsknapparna** [**◀**]/[**▶**] och **[SELECT]**.

Tid:

Välj först timmar och därefter minuter för när väckningen ska ske.

Längd:

Välj ett tidsintervall (15/30/45/60/90 minuter). Väckarklockan är aktiv under valt tidsintervall.

Buzz/DAB/FM:

Välj om du vill väckas av en signal (**Buzz**) eller av **DAB** eller **FM**.

Program:

Om du väljer DAB/FM, ange också vilken kanal du vill bli väckt av. Du kan välja någon av dina 30 favoritkanaler eller **Senast avlyssnad**.

Läge:

Välj när väckarklockan ska vara aktiverad:
→ Varje dag – En gång – Arbetsdagar – Helger

Datum:

Ange vid valet **En gång** Datum för när väckarklockan ska gå igång.

Volym:

Välj med vilken volym du vill bli väckt. Med denna inställning spelar det ingen roll vilken volym du hade sist du använde radion.

Spara:

Välj **Av/ På** för att slutföra inställningarna av väckarklockan.



InFormation

Vi rekommenderar att automatisk tidsuppdatering är aktiverat. Då säkerställs att klockslaget alltid uppdateras även vid t.ex. strömavbrott.

9.2 Aktivera/ deaktivera väckarklocka

- Aktivera väckarklockan genom att bekräfta inställningarna med **På**.
- Deaktivera väckarklockan genom att bekräfta inställningarna med **Av**.

9.3 Avsluta väckarklocka/ snooze

- När väckarklockan går igång trycker man på [] för att stänga av den.
- Tryck upprepade gånger [] **Z^ZZ^Z**] för att aktivera snoozefunktionen.
- Väckarklockan förblir avstängd under valt tidsintervall (5/10 minuter) och går därefter igång igen.
- Om väckarklockan inte stängs av kopplar radion automatiskt om till standbyläge efter ett förinställt tidsintervall (tid).

10. Timer

Radion har en timerfunktion som aktiverar standbyläget efter en inställd tid.

- Tryck upprepade gånger [] **Z^ZZ^Z**] för att ställa in önskat tidsintervall (Aw/ 15/30/45/60/90 minuter).

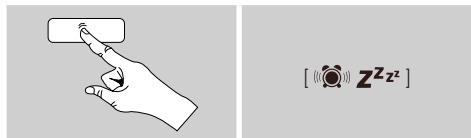



11. Andra inställningar

11.1 Tids-/ Datumsinställningar

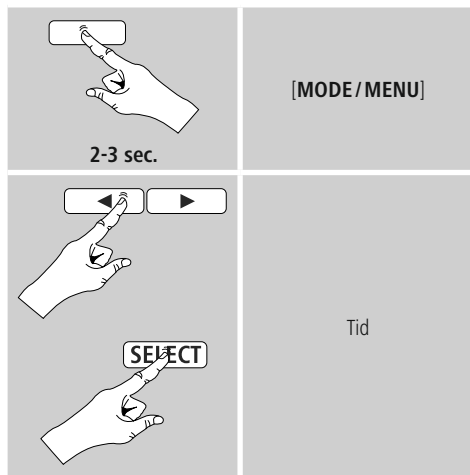
Man kommer till tids-/ Datumsinställningarna på följande sätt:



Ställ in tid/ Datum

Ställ in Datum (**DD-MM-ÅÅÅÅ/MM-DD-ÅÅÅÅ**) och tid (**hh:mm**) manuellt med hjälp av på navigeringsknapparna [] / [] och [**SELECT**].

Automatisk uppdatering

• Uppdatering från FM/ Uppdatering från DAB

Vid automatisk uppdatering via radionätet FM/DAB/ DAB+ tillhandahålls klockslog och Datum från kanalerna och övertas av apparaten. Vid en inställning via denna källa kan man vara säker på att klockslaget visas korrekt och de inställda väckningstiderna bibehålls även efter ett strömavbrott.

• Uppdatering från any

Vi rekommenderar att denna inställning (Uppdatering från FM/ Uppdatering från DAB) används för automatisk uppdatering.

• Ingen uppdatering

Tid och Datum (**DD-MM-ÅÅÅÅ/MM-DD-ÅÅÅÅ**) måste ställas in automatiskt eftersom ingen automatisk anpassning sker.



Format

- **Säll in 12/24-timmar**

Välj mellan 12- och 24-timmarsFormat.

- **Ställ in DatumFormat**

Välj mellan **DD-MM-ÅÅÅÅ** och **MM-DD-ÅÅÅÅ**

DatumsFormat.

11.2 Bakgrundsbelysning

Manuell inställning

Bakgrundsbelysningen kan ställas in separat för de olika driftsätten (driftläge, standbyläge).

Gör så här:

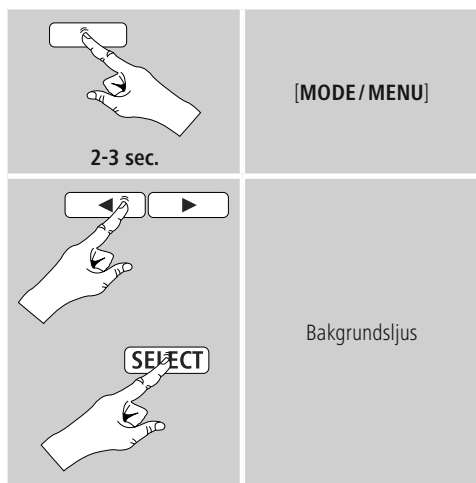

- För driftsätten Driftläge (**På-nivå**) och standbyläge (**Dim-nivå**) väljer man bland de olika ljusstyrkorna.
- Om radion befinner sig i standbyläge trycker man på [] för att belysa displayen med driftlägets ljusstyrka under 10 sekunder.
- Ställ den **automatiska dimmerbrytaren** på baksidan av radion i läge **OFF** för att deaktivera sensorn och aktivera de manuella inställningarna.

Automatisk inställning (Sensor)

När sensorn är aktiverad anpassas bakgrundsbelysningen automatiskt till omgivningen och dess ljusstyrka. Vid fullständigt mörker (t.ex. i sovrummet på natten) stängs bakgrundsbelysningen av helt.

- Ställ den **automatiska dimmerbrytaren** på baksidan av radion i läge **ON** för att aktivera sensorn och deaktivera de manuella inställningarna.
- Om radion befinner sig i standbyläge trycker man på [] för att belysa displayen under 10 sekunder.

11.3 Fabriksinställningar

För att återställa radion till fabriksinställningarna (inställningar vid leverans) gör på följande sätt:

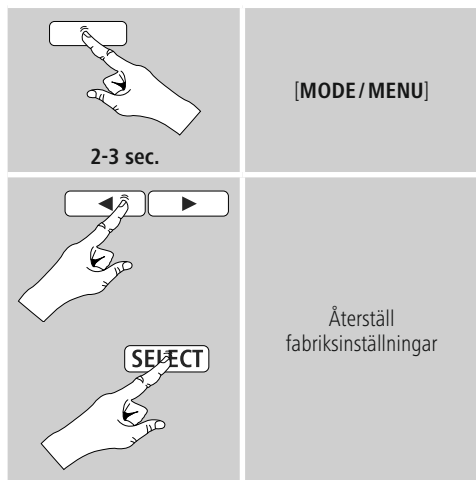

Bekräfta meddelandet som följer med **J** för att återställa radion till fabriksinställningarna.
Alla gjorda inställningar raderas.

InFormation

- Problem och funktionsfel kan i vissa fall åtgärdas genom en återställning till fabriksinställningarna.
- Alla förinställningar som favoriter och kanallista raderas dock permanent.

11.4 Info/ Programvara version

För att hämta information om programvara gör man på följande sätt:

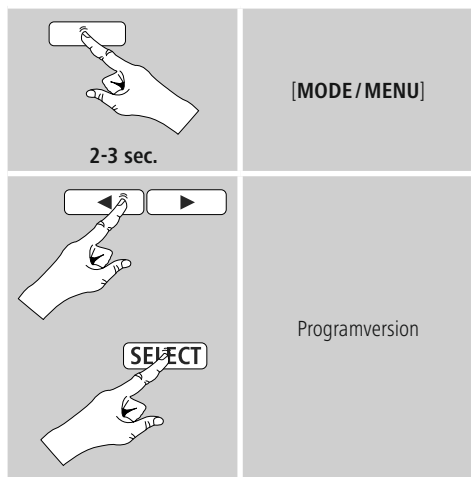

12. Underhåll och skötsel

- Använd bara en luddfri, lätt fuktad trasa för att rengöra produkten och använd inga aggressiva rengöringsmedel.
- Stäng av radion och dra ur sladden om den inte ska användas på ett tag. Förvara den på en ren och torr plats utan direkt solljus.

13. Garantifriskrivning

Hama GmbH & Co KG tar inget ansvar eller ger ingen garanti för skador som beror på olämplig installation eller montering och olämplig produktanvändning eller på att bruksanvisningen och/eller säkerhetshänvisningarna inte följts.

14. Service och support

Kontakta gärna Hamas produktrådgivning om du har frågor om produkten.

Support: +49 9091 502-115 (ty/eng)

Du hittar mer supportinformation här:
www.hama.com

15. Kasseringsinformation Miljöskydd:



Från den tidpunkt när de europeiska direktiven 2012/19/EU och 2006/66/EG började gälla i den nationella lagstiftningen gäller följande: Elektriska och elektroniska apparater samt batterier får inte kastas i hushållssoporna. Förbrukaren har enligt lag skyldighet att lämna elektriska och elektroniska apparater samt batterier till inrättade, allmänna samlingsställen eller till inköpsstället när produkterna når slutet av sin livslängd. Detaljer regleras i det aktuella landets lagstiftning. Symbolen på produkten, bruksanvisningen eller förpackningen pekar på dessa bestämmelser. Med återanvändningen, materialåtervinningen eller andra former av återvinning av gamla produkter/batterier, bidrar du till att skydda vår miljö.

16. Försäkran om överensstämmelse



Härmed försäkras Hama GmbH & Co KG, att denna typ av radioutrustning [00054822] överensstämmer med direktiv 2014/53/EU. Den fullständiga texten till EU-försäkran om överensstämmelse finns på följande webbadress:
www.hama.com -> 00054822 -> Downloads.



hama®

Hama GmbH & Co KG
86652 Monheim/Germany
www.hama.com

All listed brands are trademarks of the corresponding companies. Errors and omissions excepted, and subject to technical changes. Our general terms of delivery and payment are applied.

00054822/05.18