

00054822
(DR30)

hama®
THE SMART SOLUTION

Digital Clock Radio

Digitales Uhrenradio

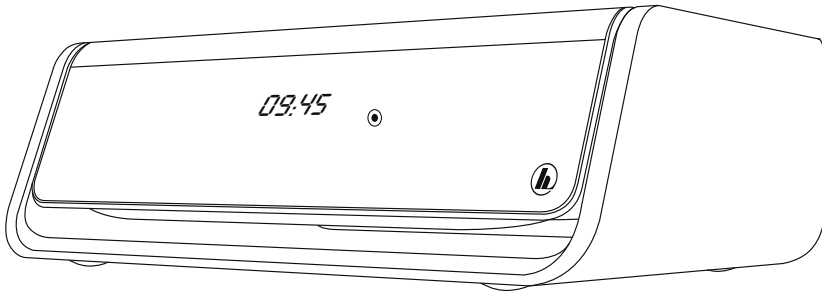

Operating Instructions / Bedienungsanleitung / Mode d'emploi / Instrucciones de uso /
Руководство по эксплуатации / Istruzioni per l'uso / Gebruiksaanwijzing / Οδηγίες χρήσης / Instrukcja obsługi /
Használati útmutató / Návod k použití / Návod na použitie / Manual de instruções / Kullanma kılavuzu /
Manual de utilizare / Bruksanvisning / Käyttöohje / Работна инструкция / Betjeningsvejledning / Manuelt stasjonssøk

A

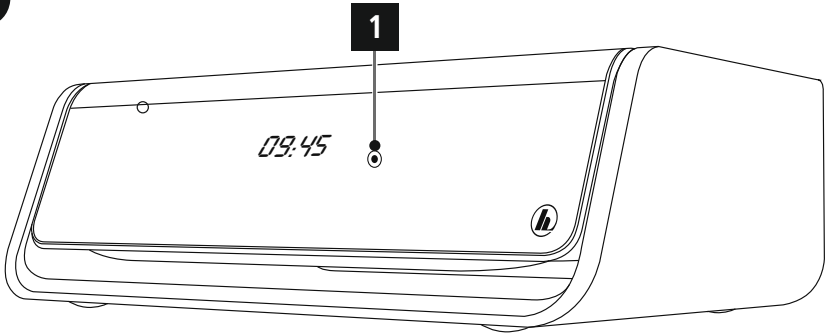

B

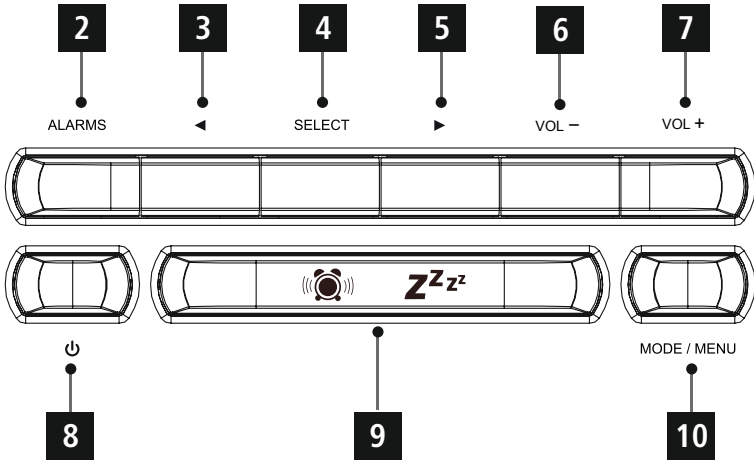

C

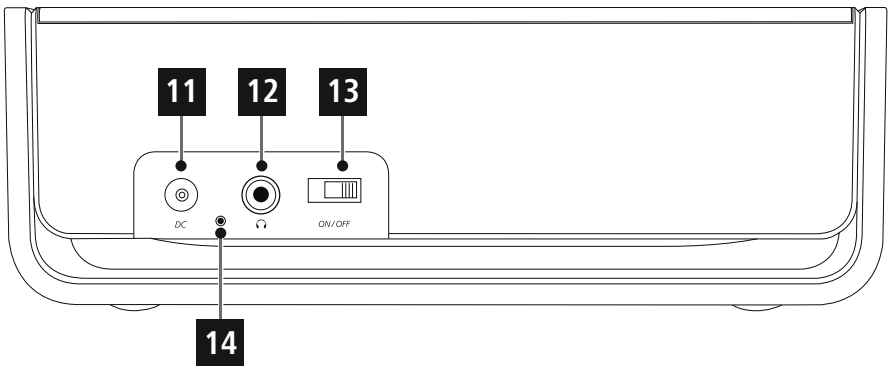



Tekniske spesifikasjoner

Radiomottaker	DAB ✓	DAB+ ✓	FM ✓	Internett -	Spotify -
Bildeskjerm	3.3" Liquid Crystal Display (LCD)				
Høytaler	1 W RMS				
Strøminngang	DC 6 V \approx 500 mA				
Frekvensområde	DAB/DAB+: 174~240 MHz		FM: 87.5~108 MHz		
Følsomhet	DAB/DAB+: 97~99 dBm		FM: 105~109 dBm		
Strømpoptak	Drift	max. 3 W	Beredskap	~ 1 W	
Tilkoblinger	DC Socket, 3.5 mm Earphone Jack				
Favoritter	DAB/DAB+: 30	FM: 30			
Formater	DAB: MP2, AAC				
UI språk	English, Danish, Dutch, Finnish, French, German, Italian, Norwegian, Polish, Swedish, Slovakisk, Tsjekkisk				
Pakkens innhold	Bruksanvisning, Nettdel				
Størrelse (BxHxD)	185 x 65 x 140 mm				
Vekt	590 g				

Betjeningslementer og indikatorer

A: Radio forside

1		Sensor
---	--	--------

B: Radio overside

2	[ALARMS]	Direkte tilgang til vekkerklokke innstillinger
3	[◀]	Navigasjonstast venstre
4	[SELECT]	Bekreft
5	[▶]	Navigasjonstast høyre
6	[VOL -]	Redusere volum
7	[VOL +]	Øke volum
8	[⏻]	På/ av bryter
9	[🔔 ZzZz]	Innstilling timer/ Aktivering snooze
10	[MODE/ MENU]	Trykke: Skifter driftsmodus (DAB, FM) Trykker & holder: Direkte tilgang til meny

B: Radio bakside

11		Nettilførselsledning
12		Hodetelefonkontakt
13	Kontakt til automatisk dæmpning	Automatisk tilpassing av bakgrunnsbelysning i forhold til omgivelsene.
14		Antenne



Inhalt

1. Forklaring av faresymboler og merknader	5	12. Vedlikehold og pleie	17
2. Pakkeinnhold	5	13. Fraskrivelse av ansvar	17
3. Sikkerhetsanvisninger	5	14. Service og support	17
4. Informasjoner og Merknader før idriftsettelse	6	15. Avfallshåndtering	
5. Idriftsettelse	6	Informasjon om miljøvern	17
5.1 Generelle merknader angående betjening	6		
5.2 Første innretting	6		
5.3 Språk	7		
6. DAB	7		
6.1 Søk / automatisk søk	7		
6.2 Manuelt stasjonssøk	8		
6.3 Stasjonsliste	8		
6.4 Tømme stasjonsliste	9		
6.5 Favoritter	9		
6.5.1 Lagre favoritter	9		
6.5.2 Hente opp favoritter	10		
6.6 DRC (Dynamic Range Control)	10		
7. FM	11		
7.1 Innstilling for søk	11		
7.2 Automatisk stasjonssøk	11		
7.3 Manuelt stasjonssøk	11		
7.4 Favoritter	11		
7.4.1 Lagre favoritter	12		
7.4.2 Hente opp favoritter	12		
7.5 Audioinnstilling	13		
8. Displayvisning / Ytterligere informasjon	13		
9. Vekkefunksjon	14		
9.1 Innstillinger	14		
9.2 Aktivere/ deaktivere vekkefunksjon	15		
9.3 Avslutte vekkefunksjon/ snooze	15		
10. Timer	15		
11. Andre innstillinger	15		
11.1 Tid-/ Datoinnstillinger	15		
11.2 Bakgrunnsbelysning	16		
11.3 Standardinnstilling	16		
11.4 Info/ Programvareversjon	17		

Menystruktur

DAB

Hent forvalg	
Lagre forvalg	
Display	
	Scrolling text
	Signal strength
	Program Type
	Ensemble
	Frequency
	Signal quality
	Bitrate and Codec
	Format
	Time
	Dato
	Service name
Stasjonsliste	
Full scanning	
Manuell tuning	
DRC	
	DRC av
	DRC høy
	DRC lav
Renske	
Tid	
	Still inn klokkeslett/dato
	Auto oppdatering
	Oppdater alt
	Oppdater fra DAB
	Oppdater fra FM
	Ingen oppdater.
	Still inn 12/24-timer
	Velg 24-timers format
	Velg 12-timers format
	Still inn datoformat
	DD-MM-ÅÅÅÅ
	MM-DD-ÅÅÅÅ
Bakgrunnslys	
	På-nivå
	Høy
	Medium
	Svak
	Dimmenivå
	Svak
	Høy
	Medium
Språk	
Nullstill til fabrikkoppsett	
Prog.vareversjon	



FM

Hent forvalg	
Lagre forvalg	
Display	
	Frequency
	Radio text
	Program Type
	Ps
	Audio info
	Time
	Dato
Scaninnstilling	
	Alle stasjoner
	Kun sterke stasi
Lydinnstilling	
	Kun mono
	Stereo tillatt
Tid	
	Still inn klokkeslett/dato
	Auto oppdatering
	Oppdater alt
	Oppdater fra DAB
	Oppdater. fra FM
	Ingen oppdater.
	Still inn 12/24-timer
	Velg 24-timers format
	Velg 12-timers format
	Still inn datoformat
	DD-MM-ÅÅÅÅ
	MM-DD-ÅÅÅÅ
Bakgrunnslys	
	På-nivå
	Høy
	Medium
	Svak
	Dimmenivå
	Svak
	Høy
	Medium
Språk	
Nullstill til fabrikkoppsett	
Prog.vareversjon	



Takk for at du valgte et produkt fra Hama!
Ta deg tid til å lese nøye gjennom følgende anvisninger og informasjon. Oppbevar denne bruksveiledningen på et sikkert og lett tilgjengelig sted, slik at den kan benyttes igjen ved behov. Skulle du gi dette apparatet videre, så må denne bruksveiledningen også overleveres til den nye eieren.

1. Forklaring av faresymboler og merknader

Advarsel

Benyttes for å merke sikkerhetsinformasjon eller for å rette oppmerksomheten mot spesielle farer og risikoer.

Merknad

Benyttes for å merke informasjon eller viktige merknader ytterligere.

Fare for elektrisk støt

Dette symbolet viser til fare for berøring av produktdele som ikke er isolert og som potensielt leder farlig spenning med en styrke som kan forårsake elektriske støt.

2. Pakkeinnhold

- Digital klokkeradio DR30
- Nettdel
- Kortveiledning

3. Sikkerhetsanvisninger

- Produktet er konstruert for privat, ikke-yrkesmessig bruk i hjemmet.
- Ikke utsett apparatet for smuss, fuktighet og overoppheting, og bruk det kun i tørre rom.
- Dette produktet skal, som alle elektriske apparater, oppbevares utilgjengelig for barn!
- Produktet skal ikke falle ned fra høyder, og må ikke utsettes for kraftig risting.
- Produktet skal ikke benyttes utenfor de ytelsesgrensene som er angitt under tekniske spesifikasjoner.
- På grunn av fare for kvelning skal små barn holdes unna emballasjen.
- Fjern emballasjen umiddelbart i henhold til gyldige lokale forskrifter for avfallshåndtering.
- Foreta aldri endringer på apparatet. Det vil føre til at garantikrav ikke lenger kan gjøres gjeldende.

Fare for elektrisk støt

- Produktet skal ikke åpnes og ikke benyttes dersom det er skadet.
- Produktet skal ikke benyttes dersom AC-adapteren, adapterkabelen eller nettledningen er skadet
- Prøv aldri å vedlikeholde eller reparere produktet på egenhånd. Vedlikeholdsarbeid skal kun utføres av ansvarlig fagpersonell.



4. Informasjoner og Merknader før idriftsettelse

Merknad – Optimer mottak

- For å mulliggjøre et optimalt mottak må du kontrollere at antennen er helt trukket ut og har en vertikal utstrekning.
- Prøv evt. forskjellige plasseringer for å få best mulig mottak.

5. Idriftsettelse

Koble nettkabelen til en forskriftsmessig installert og lett tilgjengelig stikkontakt.

Nettdelen er egnet for en nettspenning på 100-240 V og kan derfor brukes i nesten alle strømnnett på vekselstrøm grunnlag. Vær oppmerksom på at landsspesifikk adapter kan være nødvendig.

Passende utvalg av produkter finner du under www.hama.com.

Merknad

- Produktet skal kun brukes med en stikkontakt som er godkjent for formålet.
- Ved multiple stikkontakter må du se til at tilkoblede forbrukere ikke overskrider totalt effektopptak.
- Nettstikkkontakten må være lett tilgjengelig til enhver tid.
- Produktet må skilles fra nettet når det ikke brukes over lengre tid.

Etter at produktet er koblet til en stikkontakt, skjer initialiseringen.
Radioen startes.

5.1 Generelle merknader angående betjening

Informasjon om bruk

- I et utvalg av forskjellige koblingsflater (f.eks. **J** eller **N**) blinker utvalgt koblingsflate.
- I menyer som tilbyr et utvalg av forskjellige alternativer (f.eks. DRC, Språk osv.) blir aktuelt utvalgt alternativ markert med *.

Navigasjon og styring

- Ved å trykke på **navigasjonstastene** [**◀**]/[**▶**] velger du ut enkelte meny punkter.
- Bekreft ved å trykke på [**SELECT**].

Dette forløpet vises med følgende symboler i denne bruksanvisningen.

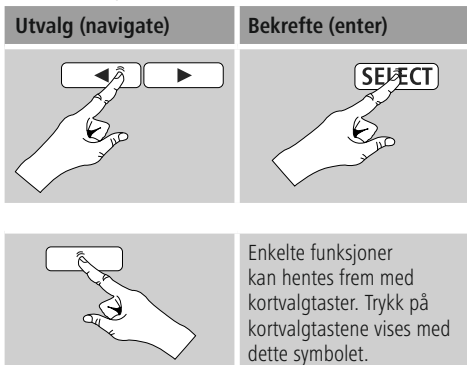

Naviger etter trykk på en kortvalgtast med navigasjonstastene [**◀**]/[**▶**] og [**SELECT**] gjennom de tilbudte meny punktene.

Tilpasse lydstyrke

- Ved å trykke på [**VOL +**]/[**VOL -**] økes/ reduseres lydstyrken.

Slå på/ slå av

- Trykk på [**⏻**], for å slå radioen på eller av (standby).
- Apparatet separeres fra strømforsyningen for å slå det helt av.

5.2 Første innretting

Ved første start startes **automatisk søk** etter stasjoner i driftsmodus DAB.

Som standard starter radioen med engelsk meny. Det ønskede språket kan du innstille som beskrevet i

5.3. på ditt språk.



5.3 Språk

Slik går du frem for å endre (forhånds-)innstilt menyspråk til radioen:

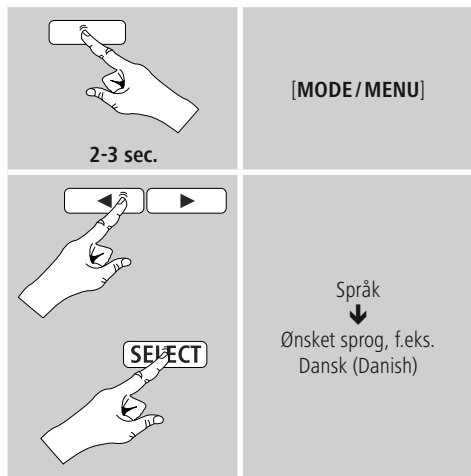

6. DAB

Radioen mottar alle vanlige digitalradiofrekvenser på området 174 MHz til 240 MHz (Bånd III, kanaler 5A til 13F).

- Ved å trykke gjentatte ganger på **[MODE/MENU]** aktiver driftsmoduset **DAB** på radioen:

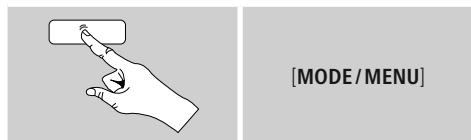

I driftsmodus **DAB** viser displayet **DAB** oppe i venstre hjørne.

6.1 Søk / automatisk søk

Det automatiske DAB-stasjonssøket gjennomfører DAB-båndet etter tilgjengelige stasjoner. Etter stasjonssøket lagres alle stasjoner som kan mottas uten feil, i alfabetisk rekkefølge.

Automatisk DAB-stasjonssøk starter automatisk ved første start i DAB-modus. På displayet vises dette med Scanner...

Slik går du frem for å starte et nytt søk:

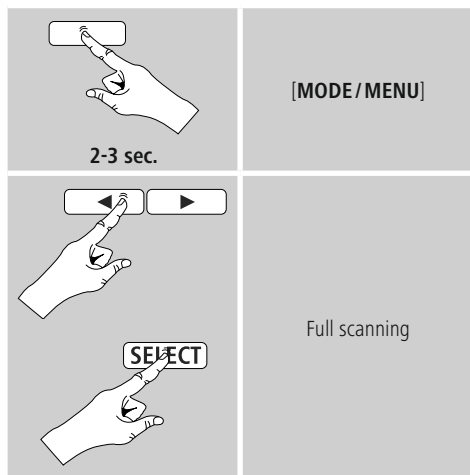

6.2 Manuelt stasjonssøk

Ved hjelp av manuelt søk kan du gjennomføre enkeltfrekvenser og kanaler. Bruk denne funksjonen for å velge en stasjon direkte hvis du kjenner frekvensen og stasjonssøket ikke har funnet den.

Gjør følgende og velg fra et frekvensområde fra 5A til 13F.

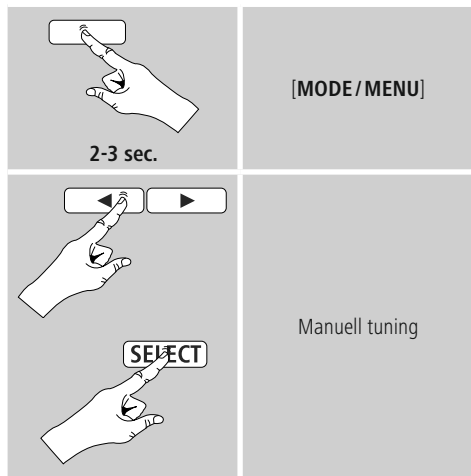

Bjelken viser hvor godt mottaket er. Markeringen innen bjelken viser relativ mottaksstyrke. Dersom denne ikke nås (bjelken er tom), er mottaksstyrken på denne kanalen ikke tilstrekkelig.

6.3 Stasjonsliste

Du kan hente frem stasjonslisten i DAB-modus på et hvilket som helst tidspunkt. Det fins to muligheter for dette.

a) Hvis en stasjon allerede avspilles, trykke du bare på navigasjonstastene [**◀**]/[**▶**]. Radioen viser nå stasjonslisten på displayet.

b)

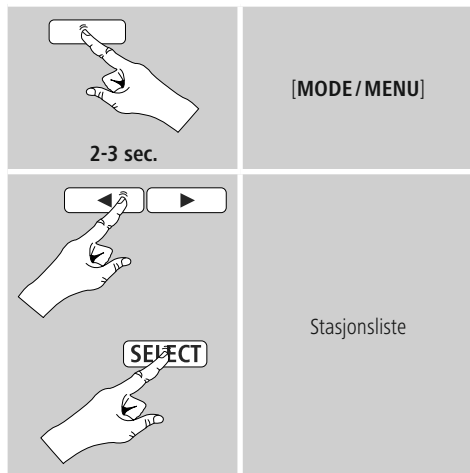

6.4 Tømme stasjonsliste

Slik fjerner du stasjoner fra stasjonslisten som ikke ligger innenfor ditt aktuelle mottaksområde:

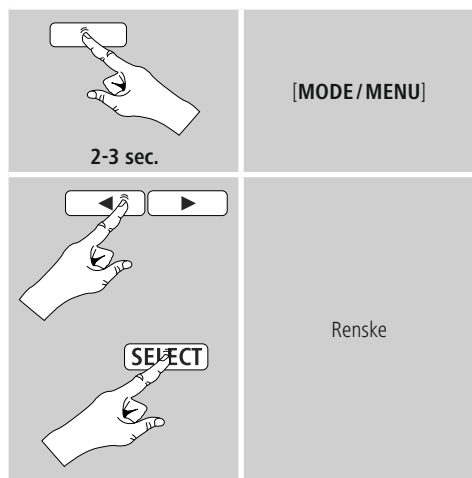

Alle stasjoner som ikke mottas nå, fjernes fra stasjonslisten hvis du svarer **J** på spørsmålet.

6.5 Favoritter

Du kan lagre dine favorittstasjoner på 30 minneplasser for favoritter, for å kunne hente frem disse raskt og direkte.

6.5.1 Lagre favoritter

Still inn stasjonen som du ønsker å legge på en lagringsplass for favoritter.

Avspilles stasjonen, slik går du frem for:

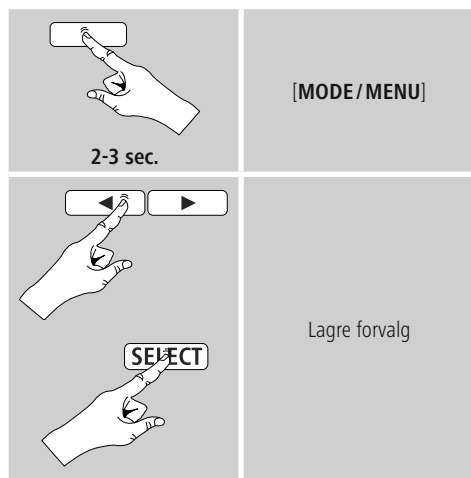

- Ved på **navigasjonstastene** [◀]/[▶] skifter du mellom minneplassene (1 til 30).
- Trykk på [**SELECT**] for å lagre stasjonen på ønsket minneplass for favoritter.



6.5.2 Hente opp favoritter

Gå frem på følgende måte for å åpne oversikten med minneplassene for favoritter:

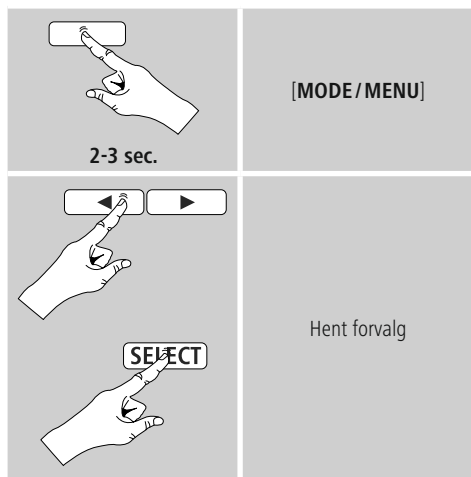

Velg ut en av favorittene med hjelp av navigasjonstastene [◀]/[▶] og [SELECT].

Merknad

Favoritter kan ikke slettes.

Er alle 30 minneplassene for favoritter opptatte, og du ønsker å lagre enda en stasjon som favoritt, så velger du ut en opptatt minneplass. Denne slettes ved overskriving med den nye stasjonen.

6.6 DRC (Dynamic Range Control)

Mange radiokanaler i DAB-nettverket støtter en lydstyrkekontroll, som er aktiv under sending. Hvis lydstyrken plutselig stiger, justerer DRC den ned. Dersom lydstyrken plutselig blir lavere, øker DRC den automatisk. Det samme skjer dersom avspillingens lydstyrkenivå plutselig avtar. Radioen vil da forsterke lydstyrken igjen.

DRC høy:

Fullstendig utjevning av de forskjellige lydstyrkene. Sterk kompresjon kan redusere et musikkstykkets dynamikk hørbart.

DRC lav:

Delvis tilpassing av forskjellige lydstyrker. Subtil, uten innsnitt i dynamikken.

DRC av:

Ingen tilpassing.

Innstillingen gjøres slik.

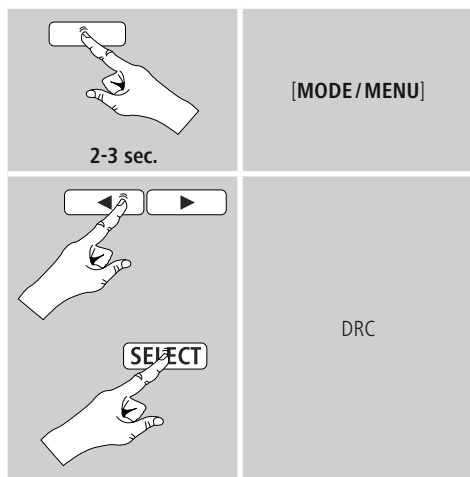

7. FM

Ved å trykke gjentatte ganger på [MODE/MENU] aktiver driftsmoduset **FM** på radioen:

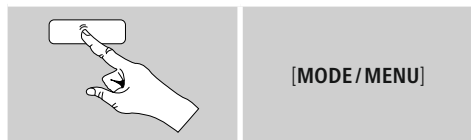

I driftsmodus **FM** viser displayet **FM** oppe i venstre hjørne.

7.1 Innstilling for søk

Ved hjelp av innstillinger for søk an du fastslå om en sender med svak signalstyrke blir registrert ved automatisk innstilling for søk.

Slik går du frem:

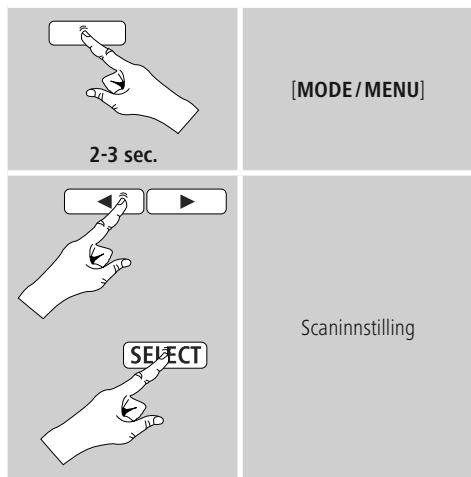

Velg Kun sterke stasj, for at automatisk innstilling for søk kun skal stanse ved stasjoner **med sterkt signal**. Ellers stanser automatisk søk for stasjon ved hver stasjon som det mottas et signal fra.

7.2 Automatisk stasjonssøk

- Trykk og hold en av **navigasjonstastene** [◀]/[▶] nede til automatisk stasjonssøk starter.
- Hvis en stasjon lokaliseres, stanser radioen søkeprosedyren og starter avspillingen.
- Søkeprosedyren fortsetter ved å trykke ned en av **navigasjonstastene** [◀]/[▶], til neste stasjon er lokalisert.

7.3 Manuelt stasjonssøk

Ved manuelle stasjonsinnstillinger kan du selv fastsette frekvens og velge å motta også stasjoner med sendesignaler som var for svake ved det automatiske stasjonssøket og som derfor ikke ble tatt hensyn til.

- Trykke du på navigasjonstastene [◀]/[▶] ([◀]: - 0.05 MHz/ [▶]: + 0.05 MHz) til ønsket frekvens vises. Vent et lite øyeblikk så begynner avspillingen av det mottatte sendesignalet.

7.4 Favoritter

Du kan lagre dine favorittstasjoner på 30 minneplasser for favoritter, for å kunne hente frem disse raskt og direkte.



7.4.1 Lagre favoritter

Still inn stasjonen som du ønsker å legge på en lagringsplass for favoritter.

Avspilles stasjonen, slik går du frem for:

Etter ca. to sekunder åpnes et vindu med oversikt over minneplasser for favoritter.

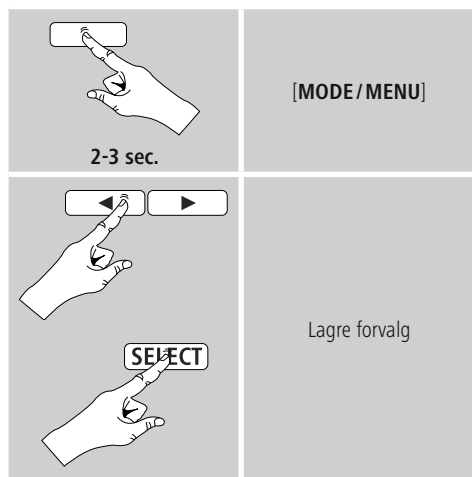

- Ved på **navigasjonstastene** [◀]/[▶] skifter du mellom minneplassene (1 til 30).
- Trykk på **[SELECT]** for å lagre stasjonen på ønsket minneplass for favoritter.

7.4.2 Hente opp favoritter

Gå frem på følgende måte for å åpne oversikten med minneplassene for favoritter:

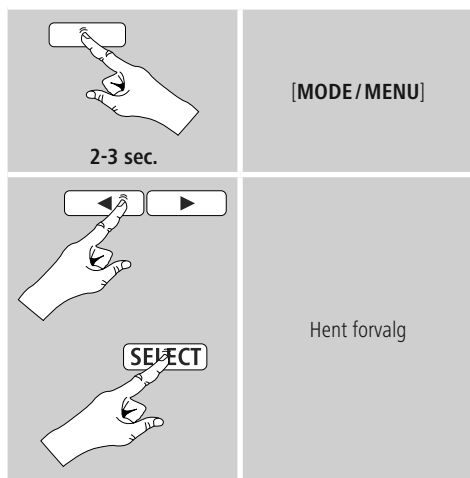

Velg ut en av favorittene med hjelp av **navigasjonstastene** [◀]/[▶] og **[SELECT]**.

Merknad

Favoritter kan ikke slettes.

Er alle 30 minneplassene for favoritter opptatte, og du ønsker å lagre enda en stasjon som favoritt, så velger du ut en opptatt minneplass. Denne slettes ved overskriving med den nye stasjonen.

7.5 Audioinnstilling

Ved mange stasjoner blir kvaliteten bedre dersom stasjonene avspilles med et svakt mottakssignal i monokvalitet. Du kan aktivere (**Kun mono**) denne funksjonen i menyen. Ved dårlig signalkvalitet vil radioen deretter automatisk omstilles til monomottak. Slik endrer du dette alternativet:

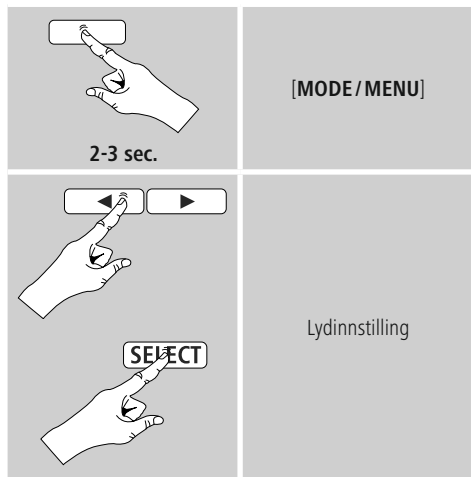

8. Displayvisning / Ytterligere informasjon

Slik går du frem for å bli vist ekstra informasjon på displayet under klokkeslettet - avhengig av driftsmodus og aktuell stasjon:

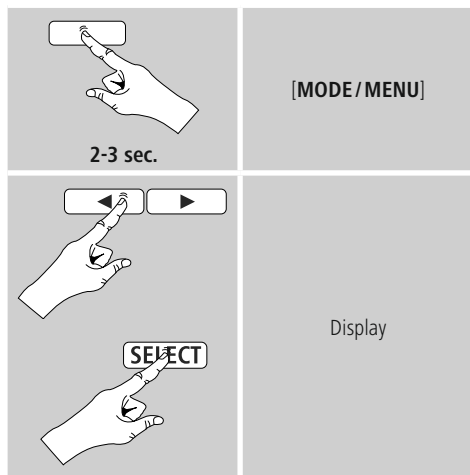

• Scrolling text (DLS – Dynamic Label Segment)

Opplysning om radiokanal, aktuelt program, innhold, tema, osv.

• Signal strength

Bjelken stabilt viser hvor godt mottaket er. Markeringen innen bjelken viser relativ mottaksstyrke. Dersom denne ikke nås (bjelken er tom), er mottaksstyrken på denne kanalen ikke tilstrekkelig.

• Program Type

Programtypen vises, f.eks. trafikk, pop musikk osv.

• Ensemble

Ensemble/Multiplex er en sammenstilling av forskjellige stasjoner som sender på en felles frekvens. Som regel har disse stasjonene noe til felles, for eksempel lokal opprinnelse, type musikk eller type informasjon.

• Frequency



• Signal quality

Signalkvaliteten informerer deg om hvor mange datapakker som ble mottatt feilaktig.

• Bitrate and Codec

Aktuelt mottatt digital bitrate til mottatt stasjon vises. Opplysning om kodingsforløpet for digitalisering av data og signaler, f.eks. MP3, WMA.

• Format

• Time

Komplett klokkeslett, inklusiv sekunder, vises.

• Dato

• Service name

Navnet til aktuell stasjon vises.

• Radio text

• Ps

• Audio info

Mono/ Stereo

9. Vekkefunksjon

Radioen gir mulighet for to vekketidspunkter som kan stilles inn separat.

9.1 Innstillinger

Du kommer til innstillingen av vekkefunksjonen på følgende måte:

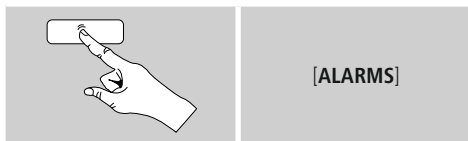

Vekkefunksjon 1 og vekkefunksjon 2 konfigureres identisk og gjør det mulig å lagre to spesielle vekketider. Velg vekkefunksjon 1 eller 2 – ved å trykke gjentatte ganger på **[ALARMS]** og bekreft ved å trykke på **[SELECT]** – og still inn følgende detaljer med navigasjonstastene **[◀]**/**[▶]** og **[SELECT]**.

Klokkeslett:

Velg først ut timene og deretter minuttene til vekketiden.

Varighet:

Velger du en tidsintervall (15/30/45/60/90 minutter). Herätyskello pysyy valitun aikajakson ajan aktiivisena.

Tone/DAB/FM:

Her fastsetter du om du ønsker å bli vekket av en **Tone**, **DAB** eller **FM**.

Program:

Her kan du bestemme hvilken stasjon du ønsker å bli vekket av når du velger DAB/ FM. Du kan velge mellom 30 favorittlagringsplasser eller **Sist hørt på**.

Modus:

Velg når vekkefunksjonen skal aktiveres:
→ Daglig - En gang - Ukedager - Helger

Dato:

Ved valget **En** gang velges dato for vekkefunksjonen en gang.

Lydstyrke:

Velg ut lydstyrken som du ønskes å vekkes med. Med denne innstillingen er det det samme med hvilken lydstyrke du sist hørte på radioen med.

Lagre:

Velg **Av/ På** for å avslutte innstillingene for vekkefunksjon.



Merknad

Det anbefales å tillate automatiske tidsoppdateringer. Her garanteres det at klokkeslettet aktualiseres, også etter brudd i strømforsyningen - f.eks. ved strøbrudd.

9.2 Aktivere/ deaktivere vekkefunksjon

- Vekkefunksjonen aktiveres ved å bekrefte innstillingene med **På**.
- Vekkefunksjonen deaktiveres ved å bekrefte innstillingene med **Av**.

9.3 Avslutte vekkefunksjon/ snooze

- Utløses vekkefunksjonen, så trykker du på [], for å avslutte vekkefunksjonen.
- Trykk gjentatt [ **ZZzz**] for å aktivere snooze.
- Vekkefunksjonen er slått av for utvalgt tidsintervall (5/10 minutter) og utløses så igjen.
- Avsluttes ikke vekkefunksjonen, så slås radioen automatisk i standby modus etter en time.

10. Timer

Radioen har en timerfunksjon som setter enheten i standbymodus etter at en definert tidsperiode er utløpt.

- Trykk gjentatte ganger [ **ZZzz**], for å stille inn ønsket tidsintervall (Av/15/30/45/60/90 minutter).

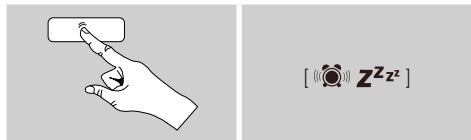



11. Andre innstillinger

11.1 Tid-/ Datosinnstillinger

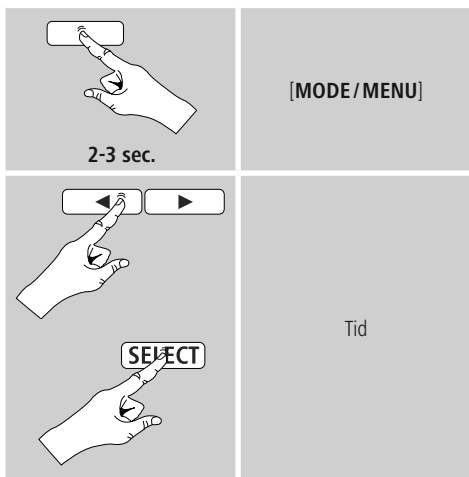
Du kommer til tid-/ datosinnstillingen på følgende måte:



Still inn klokkeslett/ dato

Still inn dato (**DD-MM-ÅÅÅÅ/MM-DD-ÅÅÅÅ**) og klokkeslett (**tt:mm**) med hjelp av på []/[] og [**SELECT**] manuelt.

Auto oppdatering

• Oppdater fra FM/ Oppdater fra DAB

Ved automatisk aktualisering via radionettet FM/DAB/ DAB+ klargjøres klokkeslett og dato fra senderne og bearbejdes av apparatet. Ved justering via denne kilden har du høyeste sikkerhet om at klokkeslettet blir korrekt justert selv ved strøbrudd, og at de lagrede vekketidene blir overholdt.

• Oppdater alt

Det anbefales å bruke denne innstillingen (Oppdater fra FM og DAB) for automatisk aktualisering.

• Ingen oppdater. .

Klokkeslett og dato (**DD-MM-ÅÅÅÅ/MM-DD-ÅÅÅÅ**) må stilles inn manuelt, for det finnes ingen automatisk innstilling.



Format

- **Still inn 12/24-imer**
Velg mellom 12- og 24-timersFormat.
- **Still inn datoFormat**
Velg mellom **DD-MM-ÅÅÅÅ** og **MM-DD-ÅÅÅÅ** dato Format.

11.2 Bakgrunnsbelysning

Manuell innsilling

Du har muligheten til å stille inn bakgrunnsbelysningen for de enkelte driftstypene (driftsmodus, standbymodus) separat.

Slik går du frem:

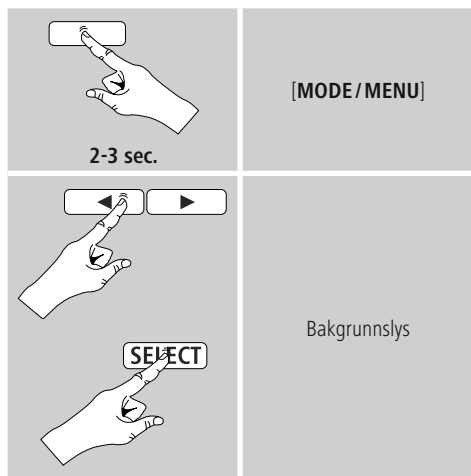

- For driftstypene Driftsmodus (**På-nivå**) og standbymodus (**Dimmenivå**) velger du mellom forskjellige lyshetstrinn.
- Er radioen i standby, trykker du på [], for å belyse displayet ca. 10 sekunder i lyshetstrinnet til driftsmodus.
- Den **autom. dimmer bryteren** på baksiden av radioen skyves i posisjonen **OFF**, for å deaktivere sensoren og aktivere de manuelle innstillingene.

Automatisk innsilling (Sensor)

Ved aktivert sensor tilpasses bakgrunnsbelysningen automatisk med omgivelsene og lysheten. Når det er helt mørkt (f.eks. om natten på soverommet) settes bakgrunnsbelysningen helt ned.

- Den **autom. dimmer bryteren** på baksiden av radioen skyves i posisjonen **ON**, for å aktivere sensoren og deaktivere de manuelle innstillingene.
- Er radioen i standby, trykker du på [], for å belyse displayet ca. 10 sekunder.

11.3 Standardinnstilling

Slik går du frem for å sette radioen tilbake på standardinnstilling (leveringstilstand):

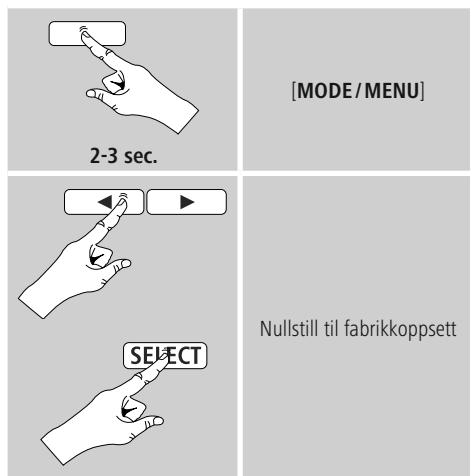

Bekreft følgende spørsmål med **J**, for å stille radioen tilbake til standardinnstilling.
Alle foretatte innstillinger slettes.

Merknad

- Problemer og feilfunksjoner kan muligens rettes ved å stille tilbake til standardinnstilling.
- Men da blir alle innstillinger som favoritter og stasjonsliste slettet for godt.



11.4 Info/ Programvareversjon

Slik går du frem for å hente programvareinformasjoner til radioen:

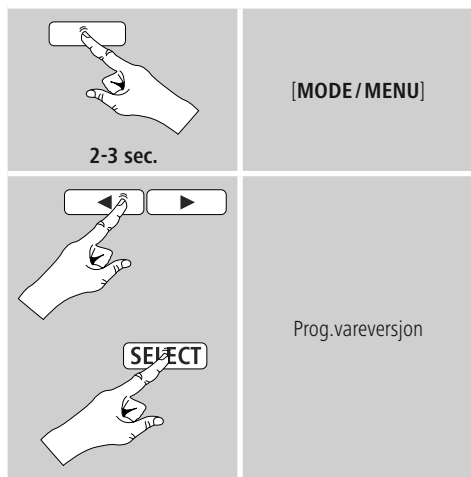

12. Vedlikehold og pleie

- Dette produktet skal kun rengjøres med en lufri, lett fuktet klut, uten aggressive rengjøringsmidler.
- Hvis produktet ikke skal benyttes på en stund, må det kobles ut og kobles fra strømforsyningen. Produktet må lagres på et rent, tørt sted, uten direkte solinnstråling.

13. Fraskrivelse av ansvar

Hama GmbH & Co KG overtar ingen form for ansvar eller garanti for skader som kan tilbakeføres til ukyndig installering eller montering eller ukyndig bruk av produktet eller som følge av at produktet har blitt benyttet uten at bruksveiledningen og/eller sikkerhetsanvisningene er tatt hensyn til.

14. Service og support

Hama-produktservice hjelper deg gjerne videre dersom du har spørsmål om produktet.

Telefonsupport: +49 9091 502-115 (tysk/engelsk)

Her finner du ytterligere supportinformasjon:
www.hama.com

15. Avfallshåndtering Informasjon om miljøvern



Fra tidspunktet for omsetning av europeisk direktiv 2012/19/EU og 2006/66/EF i nasjonal lov, gjelder følgende: Elektriske og elektroniske apparater og batterier skal ikke deponeres sammen med husholdningsavfall. Forbrukeren er lovmessig forpliktet til å levere inn elektriske og elektroniske apparater og batterier til de offentlige samlestedene eller til salgsstedet når de ikke virker lenger. Detaljer angående dette reguleres i brukslandet. Symbolet på produktet, bruksveiledningen eller emballasjen henviser til denne bestemmelsen. Med gjenvinningen, resirkuleringen av stoff eller andre former for resirkulering av gamle apparater/batterier bidrar du betydelig for å beskytte miljøet vårt.

16. Samsvarserklæring



Hermed erklærer Hama GmbH & Co KG at radioanleggtypen [00054822] tilsvarer direktiv 2014/53/EU. Den komplette teksten til EU-samsvarserklæringen finnes på følgende Internettadresse: www.hama.com -> 00054822 -> Downloads.



hama®

Hama GmbH & Co KG
86652 Monheim/Germany
www.hama.com

All listed brands are trademarks of the corresponding companies. Errors and omissions excepted, and subject to technical changes. Our general terms of delivery and payment are applied.

00054822/05.18