

00054822
(DR30)

hama®

THE SMART SOLUTION

Digital Clock Radio

Digitales Uhrenradio

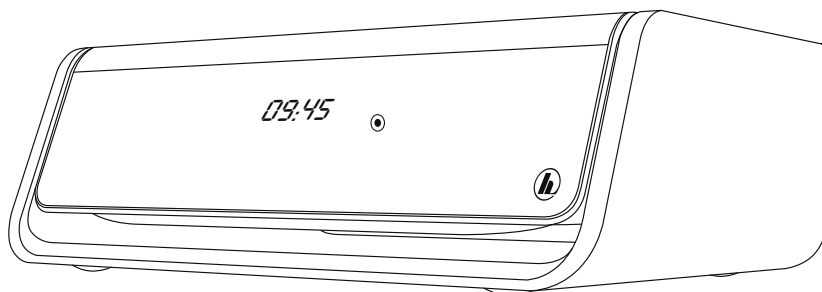

Operating Instructions / Bedienungsanleitung / Mode d'emploi / Instrucciones de uso /
Руководство по эксплуатации / Istruzioni per l'uso / Gebruiksaanwijzing / Οδηγίες χρήσης / Instrukcja obsługi /
Használati útmutató / Návod k použití / Návod na použitie / Manual de instruções / Kullanma kılavuzu /
Manual de utilizare / Bruksanvisning / Käyttöohje / Работна инструкция / Betjeningsvejledning / Manuelt stasjonssøk

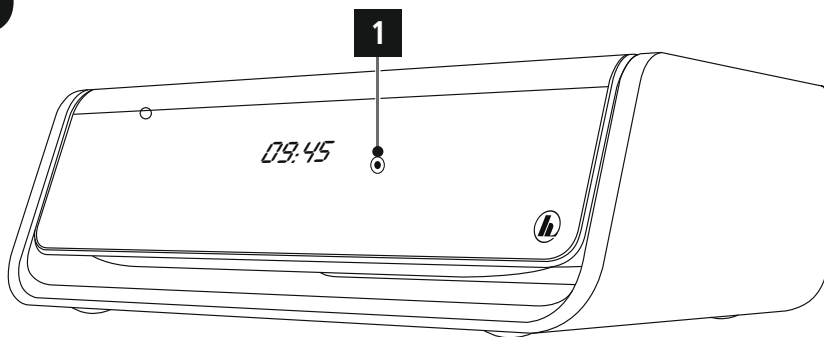
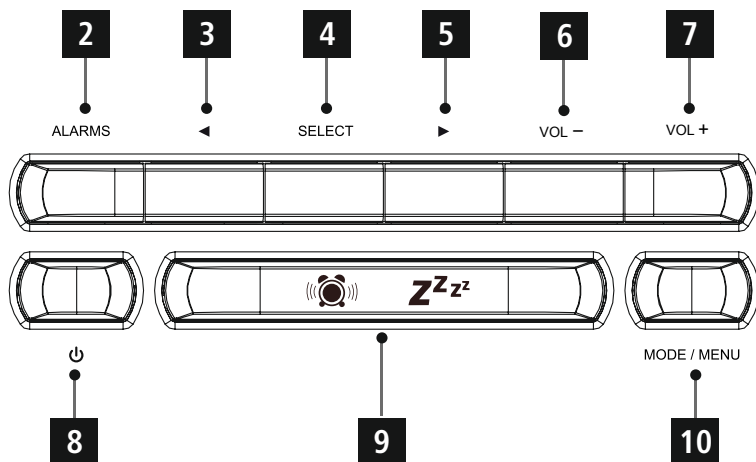
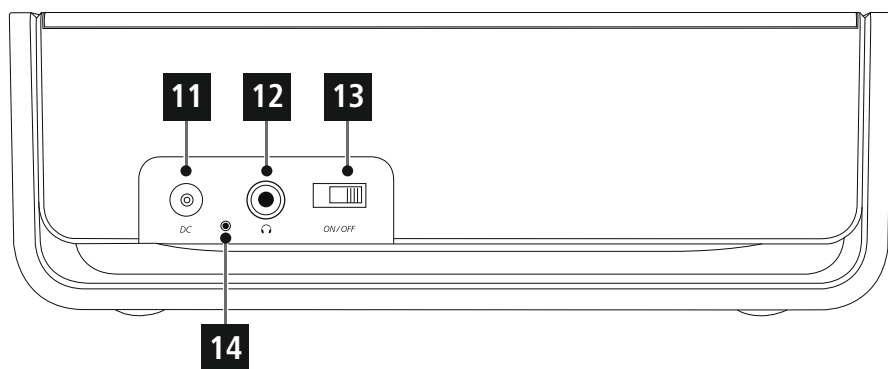
A**B****C**

 **Technické údaje**

Rádiový přijímač	DAB ✓	DAB+ ✓	FM ✓	Internet -	Spotify -
Obrazovka	3.3" Liquid Crystal Display (LCD)				
Reproduktory	1 W RMS				
Napájení	DC 6 V \approx 500 mA				
Kmitočtový rozsah	DAB/DAB+: 174~240 MHz		FM: 87.5~108 MHz		
Citlivost	DAB/DAB+: 97~99 dBm		FM: 105~109 dBm		
Příkon	Provoz	max. 3 W	Připravenost	~ 1 W	
Přípojky	DC Socket, 3.5 mm Earphone Jack				
Oblíbené položky	DAB/DAB+: 30	FM: 30			
Formáty	DAB: MP2, AAC				
UI jazyky	English, Danish, Dutch, Finnish, French, German, Italian, Norwegian, Polish, Swedish, Slovak, Czech				
Obsah balení	Návod k použití, Napájecí díl				
Velikost (Š x V x H)	185 x 65 x 140 mm				
Hmotnost	590 g				

Ovládací prvky a indikace

A: Přední strana rádia

1		Čidlo
---	--	-------

B: Horní strana

2	[ALARMS]	Přímý přístup k nastavením budíku
3	[◀]	Tlačítko pro navigování doleva
4	[SELECT]	Potvrzení
5	[▶]	Tlačítko pro navigování doprava
6	[VOL -]	Snížení hlasitosti
7	[VOL +]	Zesílení hlasitosti
8	[⏻]	Vypínač
9	[🔔 ZzZz]	Nastavení časovače/ Aktivace Snooze
10	[MODE / MENU]	Stisknutí: Přepínání provozního režimu (DAB, FM) Stiskněte & podržte: Přímý vstup do menu

B: Zadní strana rádia

11		Síťový přívod
12		Zdířka sluchátka
13	Automatický vypínač tlumiče světla	Automatické přizpůsobení podsvícení podle okolního jasu
14		Anténa*



Obsah

1. Vysvětlení výstražných symbolů a pokynů	5	12. Údržba a čištění	17
2. Obsah balení	5	13. Vyloučení záruky	17
3. Bezpečnostní pokyny	5	14. Servis a podpora	17
4. Informace a pokyny před uvedením do provozu	6	15. Pokyny k likvidaci Ochrana životního prostředí:	17
5. Uvedení do provozu	6		
5.1 Obecné pokyny k obsluze	6		
5.2 První nastavení	6		
5.3 Jazyk	7		
6. DAB	7		
6.1 Vyhledávání/ automatické vyhledávání	7		
6.2 Manuální hledání stanice	8		
6.3 Seznam stanic	8		
6.4 Vyčistit seznam stanic	9		
6.5 Oblíbené položky	9		
6.5.1 Ukládání oblíbených položek	9		
6.5.2 Zobrazení oblíbené položky	10		
6.6 DRC (Dynamic Range Control)	10		
7. FM	11		
7.1 Nastavení vyhledávání	11		
7.2 Automatické vyhledávání stanic	11		
7.3 Manuální hledání stanice	11		
7.4 Oblíbené položky	11		
7.4.1 Ukládání oblíbených položek	12		
7.4.2 Zobrazení oblíbené položky	12		
7.5 Audio nastavení	13		
8. Zobrazení na displeji / Dodatečné informace 13			
9. Budík	14		
9.1 Nastavení	14		
9.2 Aktivace/deaktivace budíku	15		
9.3 Ukončení budíku/Snooze	15		
10. Časovače	15		
11. Další nastavení	15		
11.1 Nastavení času/ data	15		
11.2 Osvícení pozadí	16		
11.3 Tovární nastavení	16		
11.4 Informace/ Softwaru verze	17		

Struktura menu

DAB

Preset Recall	
Preset Store	
Display	
	Scrolling text
	Signal strength
	Program Type
	Ensemble
	Frequency
	Signal quality
	Bitrate and Codec
	Format
	Time
	Date
	Service name
Station list	
Full scan	
Manual tune	
DRC	
	DRC off
	DRC high
	DRC low
Prune	
Time	
	Set Time/Date
	Auto update
	Update from Any
	Update from DAB
	Update from FM
	No update
	Set 12/24 hour
	Set 24 hour
	Set 12 hour
	Set date format
	DD-MM-YYYY
	MM-DD-YYYY
Beleuchtung	
	Power on
	High
	Medium
	Low
	Standby
	Low
	High
	Medium
Language	
Factory Reset	
SW version	



FM

Preset Recall	
Preset Store	
Display	
	Frequency
	Radio text
	Program Type
	Ps
	Audio info
	Time
	Date
Scan setting	
	All stations
	Strong station
Audio setting	
	Forced mono
	Stereo allowed
Time	
	Set Time/Date
	Auto update
	Update from Any
	Update from DAB
	Update from FM
	No update
	Set 12/24 hour
	Set 24 hour
	Set 12 hour
	Set date format
	DD-MM-YYYY
	MM-DD-YYYY
Backlight	
	Power on
	High
	Medium
	Low
	Standby
	Low
	High
	Medium
Language	
Factory Reset	
SW version	



Děkujeme, že jste si vybrali výrobek Hama.
Přečtěte si, prosím, všechny následující pokyny a informace.
Uchovejte tento text pro případné budoucí použití. Pokud
výrobek prodáte, předejte tento text novému majiteli.

1. Vysvětlení výstražných symbolů a pokynů

Nebezpečí poranění elektrickým proudem

Tento symbol upozorňuje na nebezpečí při dotyku neizolovaných částí produktu, které by mohly vést nebezpečné napětí o takové síle, že hrozí nebezpečí poranění elektrickým proudem.

Upozornění

Tento symbol označuje bezpečnostní upozornění, které poukazuje na určitá rizika a nebezpečí.

Poznámka

Tento symbol označuje dodatečné informace nebo důležité poznámky.

2. Obsah balení

- Digitální rádio s hodinami DR30
- Napájecí díl
- Stručný návod k použití

3. Bezpečnostní pokyny

- Výrobek je určen pro použití v soukromých domácnostech.
- Chraňte výrobek před znečištěním, vlhkostí a přehřátím a používejte ho pouze v suchých prostorách.
- Děti by měly být pod dozorem dospělé osoby, aby si s přístrojem nehrály.
- Zabraňte pádu výrobku a výrobek nevystavujte velkým otřesům.
- Příklad neprovazujte mimo meze výkonu uvedené v technických údajích.
- Obalový materiál nepatří do rukou dětí, hrozí nebezpečí udušení.
- Obalový materiál likvidujte ihned podle platných místních předpisů o likvidaci.
- Na výrobku neprovádějte žádné změny. Tím zanikají veškeré závazky ze záruky.

Nebezpečí poranění elektrickým proudem

- Výrobek neotvírejte a v případě poškození již dále nepoužívejte.
- Výrobek nepoužívejte, pokud je adaptér, připojovací kabel nebo síťové vedení poškozeno.
- Do výrobku samovolně nezasahujte a neopravujte ho. Veškeré úkony údržby přenechejte příslušnému odbornému personálu.



4. Informace a pokyny před uvedením do provozu

i Poznámka – Optimalizovat příjem

- Pro optimální výkon příjmu prosím zohledněte, že anténa musí být úplně vyložená.
- Případně vyzkoušejte různá stanoviště pro dosažení co možná nejlepšího příjmu.

5. Uvedení do provozu

Sítový kabel připojte ke správně instalované a snadno přístupné zásuvce.

Napájecí díl je vhodný pro napětí sítě 100 – 240 V a lze ho tedy použít v téměř všech elektrických sítích na bázi střídavého proudu. Upozorňujeme, že v zahraničí může být nutný adaptér specifický pro danou zemi.

Odpovídající výběr výrobků naleznete na www.hama.com.

i Poznámka

- Výrobek provozujte připojený ke schválené zásuvce.
- U vícenásobných zásuvek dbejte na to, aby připojené spotřebiče nepřekročily přípustnou celkovou spotřebu energie.
- Zásuvka musí být vždy lehce dosažitelná.
- Vypojte produkt ze sítě, pokud ho delší dobu nepoužíváte.

Jakmile produkt zapojíte do zásuvky, proběhne inicializace. Rádio se spustí.

5.1 Obecné pokyny k obsluze

i Pokyny k používání

- Ve výběru různých tlačítek (např. **A** nebo **N**) vybrané tlačítko blikne.
- V menu, která nabízejí výběr z různých možností (např. **DRC**, **Jazyk** atp.), je aktuálně zvolená možnost označena *.

Navigace a ovládání

- Stisknutím tlačítek pro navigování [◀]/[▶] můžete vybírat jednotlivé body menu.
- Stisknutím **[SELECT]** potvrdíte výběr.

Tento postup je v tomto návodu k obsluze ilustrován následujícími symboly.

Výběr (navigate)

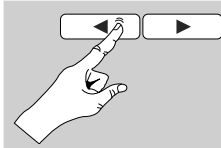

Potvrzení (enter)

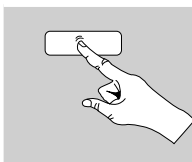

Některé funkce lze vyvolat pomocí tlačítek zkrácené volby. Stisknutí tlačítek zkrácené volby je zobrazeno tímto symbolem.

Po stisknutí tlačítka zkrácené volby procházejte pomocí **tlačítek pro navigování** [◀]/[▶] a **[SELECT]** nabízené body menu.

Nastavení hlasitosti

- Stisknutím **[VOL +]**/[VOL -] se zvyšuje/ snižuje hlasitost.

Zapnutí/ vypnutí

- Stiskněte [⏻] pro zapnutí nebo vypnutí rádia (standby).
- Pro úplné vypnutí vypojte zařízení z elektrické sítě.

5.2 První nastavení

Při prvním spuštění se automaticky spustí **vyhledávání stanice** v provozním režimu DAB.

Standardně spustí rádio průvodce menu v angličtině. Požadovaný jazyk můžete nastavit podle popisu v

5.3. Jazyk.



5.3 Jazyk

Pro změnu jazyka menu nastaveného při prvním uvedení do provozu postupujte následujícím způsobem:

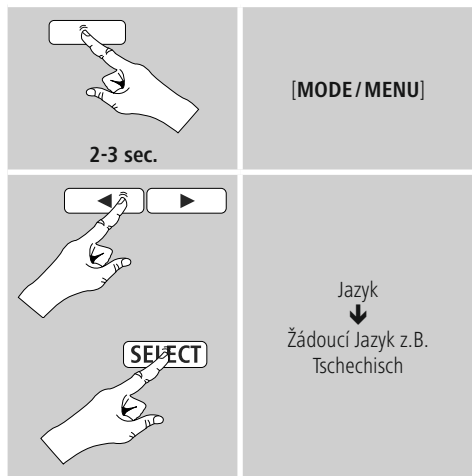

6. DAB

Pro změnu jazyka menu nastaveného při prvním uvedení do provozu postupujte následujícím způsobem:

- Opakovaným stisknutím tlačítka [MODE/MENU] aktivujete provozní režim **DAB** na rádiu:

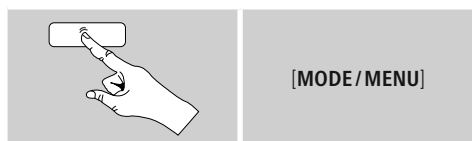

V provozním režimu **DAB** ukazuje displej vlevo nahoře **DAB**.

6.1 Vyhledávání/ automatické vyhledávání

Automatické vyhledávání DAB prohledává v DAB pásmu III dostupné stanice. Po skončení vyhledávání se uloží všechny bez rušení přijímané stanice podle abecedy.

Automatické DAB vyhledávání stanic se spustí při prvním spuštění režimu DAB automaticky, zobrazí se na displeji jako **Vyhledávání**...

Chcete-li znovu spustit vyhledávání, postupujte následujícím způsobem:

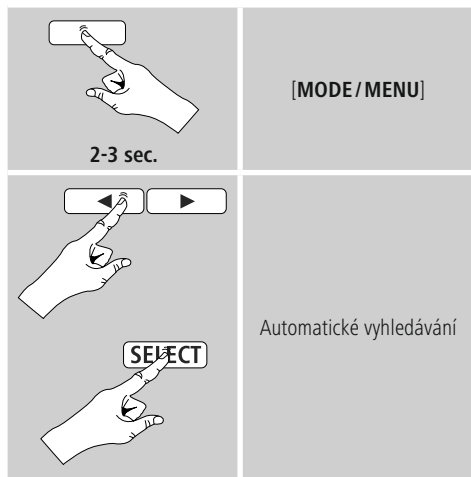

6.2 Manuální hledání stanic

Pomocí ručního vyhledávání můžete prohledávat jednotlivé frekvence a kanály. Tuto funkci použijte pro přímé vyhledání určité stanice, když znáte její frekvenci a když ji vyhledávání stanic nenašlo.

Postupujte následujícím způsobem a vyberte z rozsahu frekvencí od 5A do 13F:

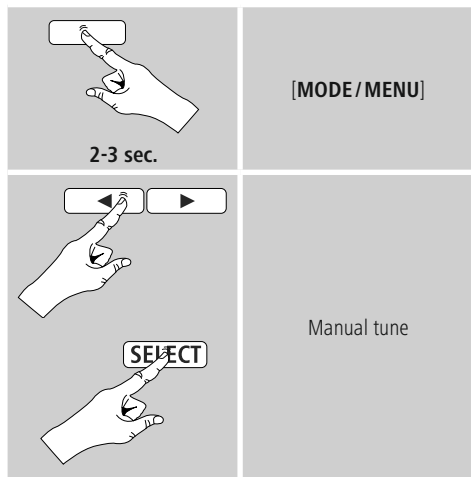

Lišta ukazuje relativní sílu příjmu. Označení v rámci lišty uvádí hodnotu, která je nutná pro příjem bez rušení. Pokud není tato hodnota dosažena (lišta je prázdná), není síla příjmu na tomto kanálu dostatečná.

6.3 Seznam stanic

Seznam stanic můžete kdykoliv vyvolat v režimu DAB. Existují dvě možnosti.

a) Když již stanice hraje, stisknutím jednoduše **tlačítek pro navigování** [◀]/[▶]. Rádio zobrazí seznam stanic na displeji.

b)

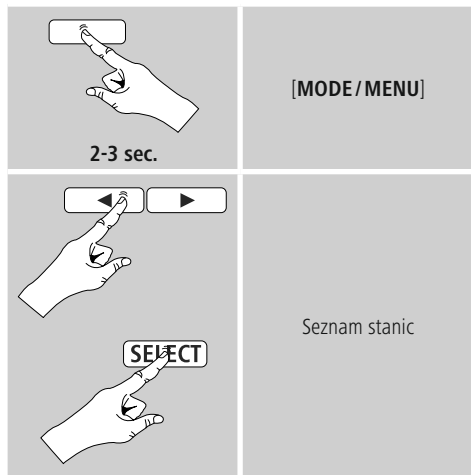

6.4 Vyčistit seznam stanic

Pro odstranění stanice, která není v tuto chvíli dostupná, ze seznamu stanic postupujte následujícím způsobem:

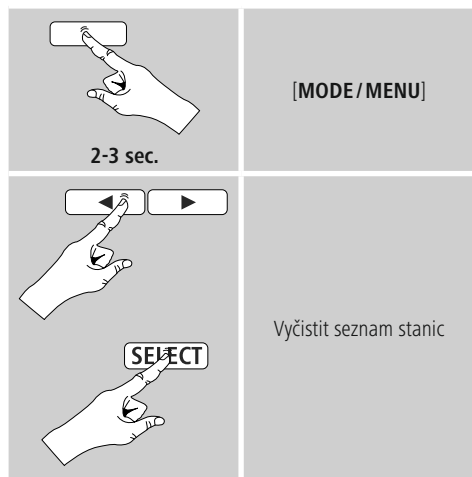

Všechny aktuálně nedostupné stanice budou odstraněny ze seznamu stanic, když potvrdíte dotaz stisknutím **A**.

6.5 Oblíbené položky

Svoje oblíbené stanice můžete ukládat na 30 místech pro oblíbené položky, abyste k nim měli přímý a rychlý přístup.

6.5.1 Ukládání oblíbených položek

Naladte stanici, kterou chcete uložit na místo pro oblíbené položky.

Jakmile stanice začne hrát, postupujte následujícím způsobem:

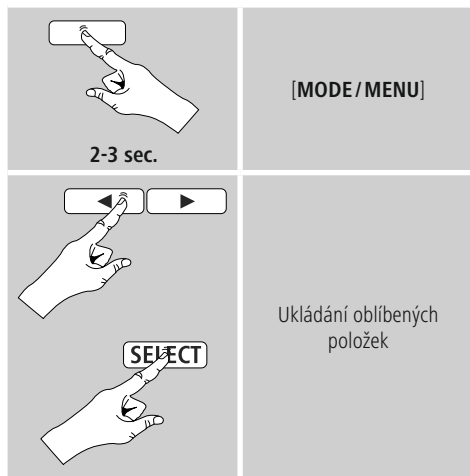

- Se **tlačítek pro navigování** [◀]/[▶] můžete procházet místa pro uložení oblíbených položek (1 až 30).
- Stiskněte **[SELECT]** pro uložení stanice na požadované místo pro oblíbené položky.



6.5.2 Zobrazení oblíbené položky

Postupujte následujícím způsobem pro otevření přehledu míst uložených oblíbených:

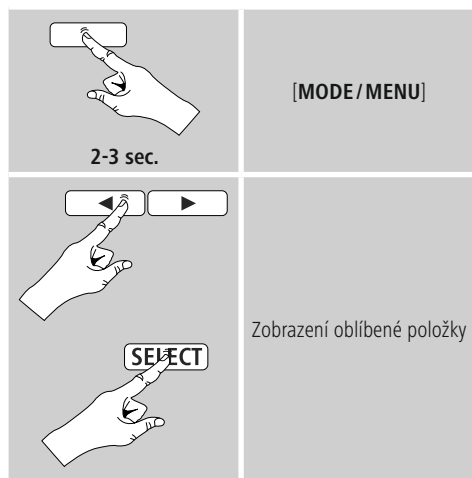

Pomocí **tlačítek pro navigování** [◀]/[▶] a [SELECT] vyberte oblíbenou položku.

Poznámka

Oblíbené položky nelze mazat.
Pokud je všech 30 míst pro oblíbené položky obsazeno a vy chcete uložit další stanici jako oblíbenou, vyberte již obsazené místo pro oblíbené položky. Na toto místo se přepíše nová stanice.

6.6 DRC (Dynamic Range Control)

Některé rádiové stanice v síti DAB podporují kontrolu hlasitosti, která do přehrávání aktivně zasahuje. Pokud hlasitost náhle vzroste, sníží ji DRC samostatně. Pokud je náhle nižší hlasitost, DRC ji automaticky zvýší. To samé se stane, když se přehrávání náhle ztiší. Rádio hlasitost opět zvýší.

DRC vysoké:

úplně vyrovnávání rozdílných hlasitostí. Silná komprese může slyšitelně snížit dynamiku hudební skladby.

DRC nízké:

částečné vyrovnání rozdílných hlasitostí. Subtilnější, bez velkých ztrát dynamiky.

DRC vypnuto:

bez vyrovnávání.

Postupujte následujícím způsobem pro provedení nastavení:

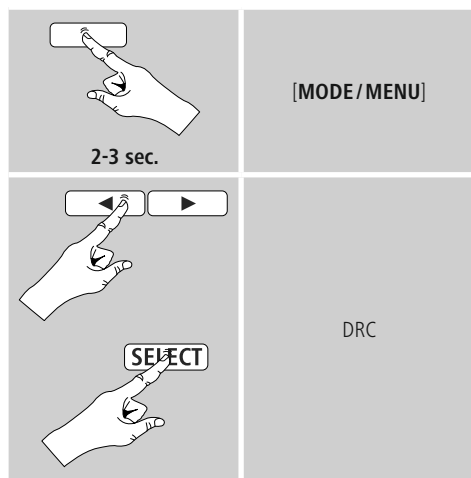

7. FM

Opakovaným stisknutím tlačítka **[MODE / MENU]** aktivujete provozní režim **FM** na rádiu:

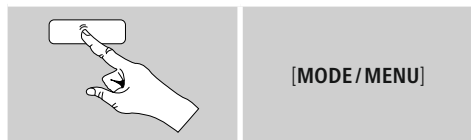

V provozním režimu **FM** ukazuje displej vlevo nahoře **FM**.

7.1 Nastavení vyhledávání

Pomocí nastavení vyhledávání můžete stanovit, zda stanice se slabým signálem zůstanou nezohledněny při automatickém vyhledávání.

Postupujte následujícím způsobem:

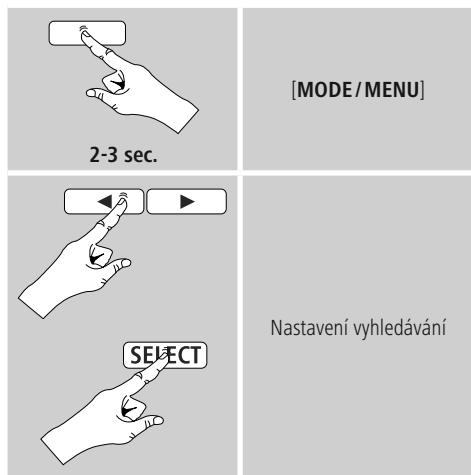

Vyberte Pouze **silné stanice** pro zastavení pouze u stanic se silným signálem při automatického vyhledávání. Jinak se vyhledávání stanic zastaví na každé stanici, u které zachytí signál.

7.2 Automatické vyhledávání stanic

- Stiskněte a přidržte **navigační tlačítka** [**◀**]/[**▶**], dokud se nespustí automatické vyhledávání stanice.
- Jakmile je nalezena stanice, zastaví rádio vyhledávání a začne přehrávat.
- Dalším stisknutím jednoho z **navigačních tlačítek** [**◀**]/[**▶**] vyhledávání pokračuje, dokud není nalezena další stanice.

7.3 Manuální hledání stanice

U manuálního nastavení stanice máte možnost sami vložit požadovanou frekvenci a také přijímat stanice, jejichž vysílací signál byl pro automatické vyhledávání příliš slabý, a proto nebyly zohledněny.

- Stisknutím **tlačítek pro navigování** [**◀**]/[**▶**] ([**▶**]: - 0.05 MHz/ [**◀**]: + 0.05 MHz), dokud se nezobrazí požadovaná frekvence. Chvilí počkejte a spustí se přehrávání přijatého vysílacího signálu.

7.4 Oblíbené položky

Svoje oblíbené stanice můžete ukládat na 30 místech pro oblíbené položky, abyste k nim měli přímý a rychlý přístup.



7.4.1 Ukládání oblíbených položek

Naladte stanici, kterou chcete uložit na místo pro oblíbené položky.

Jakmile stanice začne hrát, postupujte následujícím způsobem:

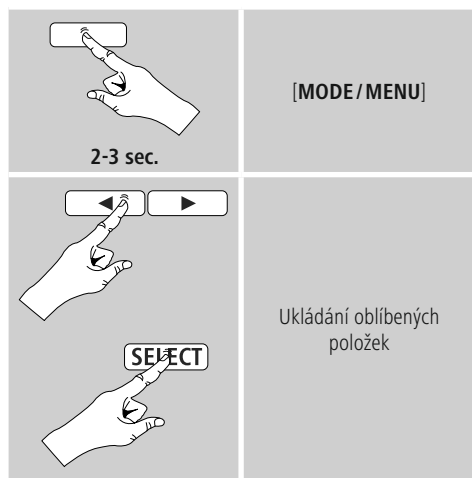

- Se **tlačítkem pro navigování** [◀]/[▶] můžete procházet místa pro uložení oblíbených položek (1 až 30).
- Stiskněte **[SELECT]** pro uložení stanice na požadované místo pro oblíbené položky.

7.4.2 Zobrazení oblíbené položky

Postupujte následujícím způsobem pro otevření přehledu míst uložených oblíbených:

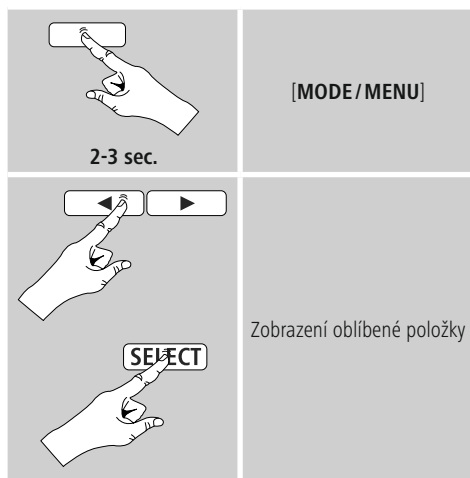

Pomocí **tlačítek pro navigování** [◀]/[▶] a **[SELECT]** vyberte oblíbenou položku.

Poznámka

Oblíbené položky nelze mazat.
Pokud je všech 30 míst pro oblíbené položky obsazeno a vy chcete uložit další stanici jako oblíbenou, vyberte již obsazené místo pro oblíbené položky. Na toto místo se přepíše nová stanice.

7.5 Audio nastavení

U některých stanic se kvalita příjmu poněkud zlepší, když je při slabém příjmu přehráváte jako mono. Můžete tuto funkci aktivovat (**Pouze mono**) v menu a rádio se při špatné kvalitě signálu samostatně přepne na příjem mono. Pro změnu této možnosti postupujte následujícím způsobem:

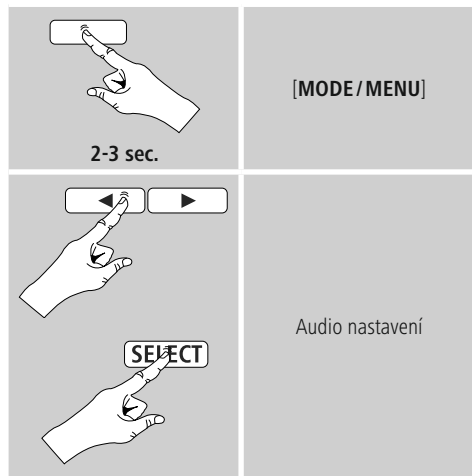

8. Zobrazení na displeji / Dodatečné informace

Pro zobrazení dodatečných informací pod časovým údajem – v závislosti na provozním režimu a na příslušné stanici – postupujte následujícím způsobem:

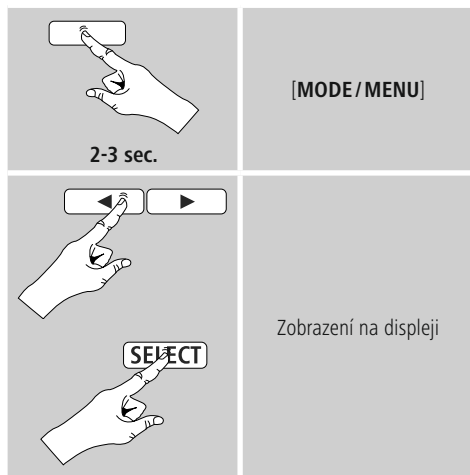

• Běžící text (DLS – Dynamic Label Segment)

Zobrazení rádiové stanice, aktuálního programu, obsahu, témat apod.

• Síla signálu

Lišta stability ukazuje relativní sílu příjmu. Označení v rámci lišty uvádí hodnotu, která je nutná pro příjem bez rušení. Pokud není tato hodnota dosažena (lišta je prázdná), není síla příjmu na tomto kanálu dostatečná.

• Typ programu

Zobrazí se typ programu, např. doprava, popová hudba apod.

• Multiplex

Ensemble/Multiplex je kombinace různých stanic, které vysílají na stejné frekvenci. Většinou mají tyto stanice společný lokální původ, styl hudby nebo informací.

• Frekvence



• Kvalita signálu

Kvalita signálu vás informuje, jaké množství bezchybných datových paketů je možné přijmout.

• Datový tok a kodek

Zobrazí se aktuální přijímaná digitální přenosová rychlost poslouchané stanice.

Zobrazení postupu kódování k digitalizaci dat a signálů, např. MP3, WMA

• Formát

• Čas

Zobrazuje se úplný časový údaj včetně sekund.

• Datum

• Service name

Zobrazuje se označení aktuální stanice.

• Radio text

• Ps

• Audio info

Mono/ Stereo

9. Budík

Rádio má k dispozici dva individuálně nastavitelné časy buzení.

9.1 Nastavení

K nastavením budíku se dostanete následujícím způsobem:

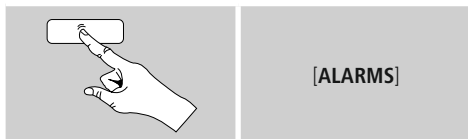

Budík 1 a budík 2 jsou identicky konfigurované a umožňují uložení dvou odlišných časů buzení. Zvolte budík 1 nebo 2 opakovaným stisknutím [**ALARMS**], potvrďte stisknutím [**SELECT**] a nastavte následující podrobnosti pomocí navigačních tlačítek [**◀**]/[**▶**] a [**SELECT**].

Hodinový čas:

Nejprve zvolte hodiny, a potom minuty času buzení.

Doba trvání:

Vyberte časový interval (15/30/45/60/90 minut). Budík zůstane po vybraný časový interval aktivní.

Bzučák/DAB/FM:

Určete, chcete-li se nechat vzbudit signálem (**Bzučák**), **DAB** nebo **FM**.

Program:

Při výběru DAB/FM uveďte, která stanice vás má vzbudit. Můžete si vybrat ze 30 míst pro uložení oblíbených položek nebo **Naposledy poslouchané**.

Režim:

Vyberte, kdy chcete budík aktivovat:

→ Denně – Jednou – Pracovní dny – Víkend

Datum:

Při výběru Jednou zadejte datum pro **jednorázový** budík

Hlasitost:

Vyberte hlasitost, která vás má vzbudit. Díky tomuto nastavení je nepodstatné, jak hlasitě hrálo rádio naposledy.

Uložit:

Vyberte **Vypnuto/ Zapnuto** pro ukončení nastavení budíku.



Poznámka

Doporučujeme povolit automatické časové aktualizace. Tím zaručíte, že i po vytažení z elektrické sítě (např. při výpadku elektřiny) dojde k nové aktualizaci času.

9.2 Aktivace/deaktivace budíku

- Aktivujte budík tak, že potvrdíte nastavení pomocí **Zapnuto**.
- Deaktivujte budík tak, že potvrdíte nastavení pomocí **Vypnuto**.

9.3 Ukončení budíku/Snooze

- Když se budík spustí, stiskněte [] pro ukončení budíku.
- Stiskněte opakovaně [ **Zz**], pro aktivaci funkce podřimování.
- Budík se vypne na dobu zvoleného časového intervalu (5/10 minut) a poté se ještě jednou spustí.
- Pokud budík nevypnete, přepne se rádio po uplynutí přednastaveného časového intervalu (doba) automaticky do režimu Standby.

10. Časovače

Rádio má funkci časovače, která zařízení po uplynutí určité stanovené doby přepne do režimu standby.

- Stiskněte několikrát [ **Zz**] pro nastavení požadovaného časového intervalu (Vyp./15/30/45/60/90 minut).

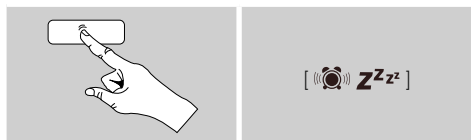



11. Další nastavení

11.1 Nastavení času/ data

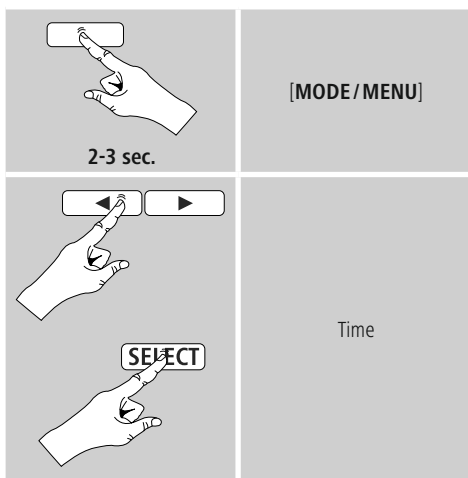
K nastavením času/ data se dostanete následujícím způsobem:



Nastavení času/ data

Nastavte datum (**DD-MM-RRRR/MM-DD-RRRR**) a čas (**hh:mm**) ručně se tlačítek pro navigování []/[] a [**SELECT**].

Automatická aktualizace

• Aktualizace přes FM/ Aktualizace přes DAB

U automatické aktualizace přes rádiovou síť FM/DAB/ DAB+ nabídnou čas a datum vysílací stanice a zařízení je zpracuje. Při vyladění přes tento zdroj máte největší jistotu, že i při výpadku elektrické energie dojde ke správné úpravě časového údaje a uložené časy buzení budou dodrženy.

• Aktualizovat vše

Doporučujeme použít toto nastavení (Aktualizace přes FM a DAB) pro automatickou aktualizaci.

• Žádná aktualizace

Čas a datum (**DD-MM-RRRR/MM-DD-RRRR**) je nutné nastavit ručně, protože nedochází k automatickému seřízení.



Formát

- **Nastavení času 12/24**

Zvolte si mezi 12 a 24h odinovým formátem.

- **Nastavení formátu data**

Zvolte si mezi **DD-MM-RRRR** a **MM-DD-RRRR** formátem.

11.2 Osvícení pozadí

Manuální nastavení

Máte možnost nastavit osvětlení pozadí pro jednotlivé druhy provozů (provozní režim, režim standby).

Postupujte následujícím způsobem:

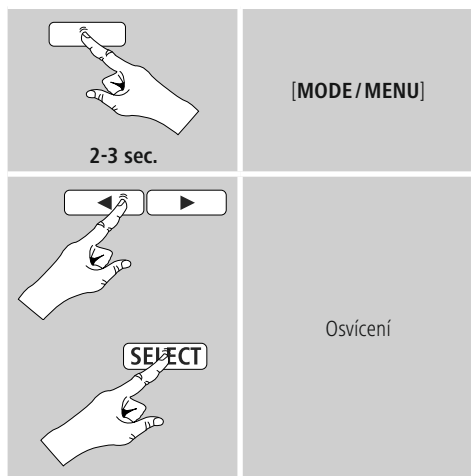

- Pro druhy provozu Provozní režim (**Úroveň zapnuto**) a Režim standby (**Úroveň ztlumeno**) vyberte různé stupně jasu.
- Pokud je rádio na standby, stiskněte [ **Z^z**], pro osvětlení displeje na cca 10 sekundách stupněm jasu provozního režimu.
- Přesuňte **automatický vypínač tlumiče** světla na zadní straně rádia do polohy **OFF** pro deaktivaci čidla a aktivaci manuálního nastavení.

Automatické nastavení (čidlo)

Pokud je čidlo aktivní, přizpůsobuje se podsvícení automaticky okolí a jeho jas. V úplné tmě (např. v noci v ložnici) se podsvícení úplně ztlumí.

- Přesuňte **automatický vypínač tlumiče** světla na zadní straně rádia do polohy **ON** pro aktivaci čidla a deaktivaci manuálního nastavení.
- Pokud je rádio na standby, stiskněte [ **Z^z**] pro osvětlení displeje na cca 10 sekundách.

11.3 Tovární nastavení

Pro nastavení rádia zpět na tovární hodnoty (stav při dodání) postupujte následujícím způsobem:

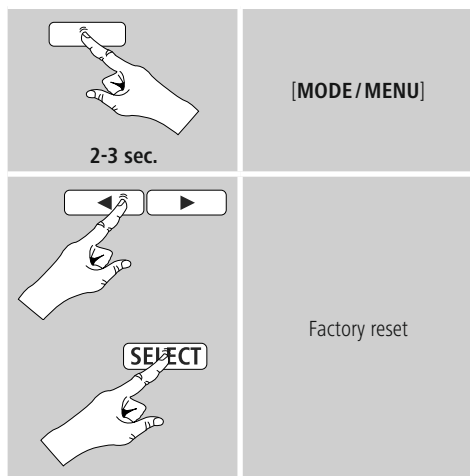

Potvrďte následující dotaz stisknutím **A** pro nastavení rádia zpět na tovární hodnoty. Všechna provedená nastavení budou vymazána.

Poznámka

- Některé problémy a chybné funkce je možné odstranit vrácením nastavení na tovární hodnoty.
- Dojde však k vymazání všech přednastavení, jako oblíbené položky a seznam stanic.

11.4 Informace/ Softwaru verze

Pro vyvolání informací o stavu softwaru rádia postupujte následujícím způsobem:

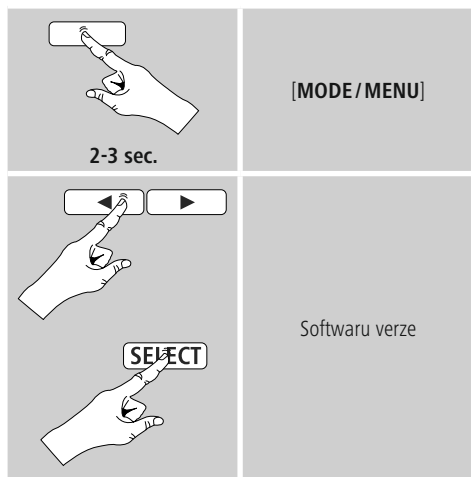

12. Údržba a čištění

- Tento výrobek čistíte pouze mírně navlhčeným hadříkem nepouštějícím vlákna a nepoužívejte agresivní čisticí prostředky.
- Pokud nechcete používat výrobek po delší dobu, vypněte zařízení a odpojte jej od napájení. Uložte ji. V čistém a suchém místě mimo dosah přímého slunečního světla.

13. Vyloučení záruky

Hama GmbH & Co KG nepřebírá žádnou odpovědnost nebo záruku za škody vzniklé neodbornou instalací, montáží nebo neodborným použitím výrobku nebo nedodržováním návodu k použití a/nebo bezpečnostních pokynů.

14. Servis a podpora

Máte otázky k produktu ? Obráťte na na poradenské oddělení Hama.

Horká linka:
+49 9091 502-115 (německy/anglicky)

Další podpůrné informace naleznete na adrese:
www.hama.com

15. Pokyny k likvidaci

Ochrana životního prostředí:



Evropská směrnice 2012/19/EU a 2006/66/EU ustanovujete následující: Elektrická a elektronická zařízení stejně jako baterie nepatří do domovního odpadu. Spotřebitel se zavazuje odevzdat všechna zařízení a baterie po uplynutí jejich životnosti do příslušných sběrů. Podrobnosti stanoví zákon příslušné země. Symbol na produktu, návod k obsluze nebo balení na toto poukazuje. Recyklací a jinými způsoby využití přispíváte k ochraně životního prostředí.

16. Prohlášení o shodě



Tímto Hama GmbH & Co KG prohlašuje, že typ rádiového zařízení [00054822] je v souladu se směrnicí 2014/53/EU. Úplné znění EU prohlášení o shodě je k dispozici na této internetové adrese:
www.hama.com -> 00054822 -> Downloads.



hama®

Hama GmbH & Co KG
86652 Monheim/Germany
www.hama.com

All listed brands are trademarks of the corresponding companies. Errors and omissions excepted, and subject to technical changes. Our general terms of delivery and payment are applied.

00054822/05.18