

00054821
(DIT2000)

hama®

THE SMART SOLUTION

Digital Hi-Fi Tuner

Digital-HiFi-Tuner

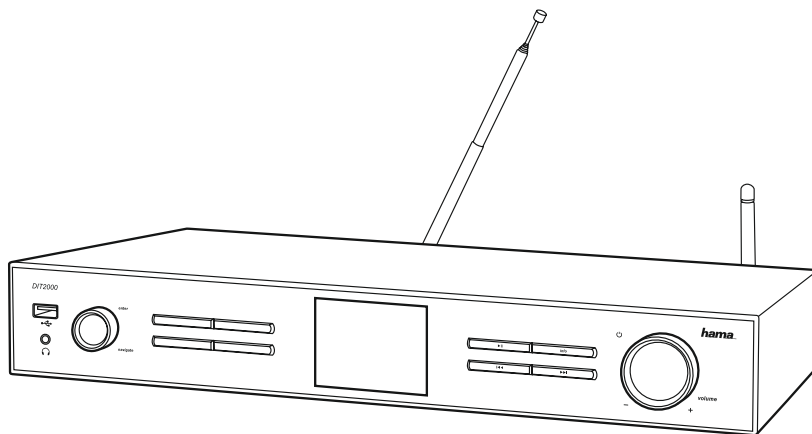

 Tekniska data

Radiomottagare	DAB +	DAB+ +	FM +	Internet +	Spotify +
Anslutningsmöjligheter	LAN (10/100), WiFi (b/g/n), USB (Play/ Charge 5V --- 1A)				
Bildskärm	3.2" Colour TFT (320x240 px)				
Kryptering	WEP, WPA, WPA2, WPS				
Strömingång	110-240 V ~ 50-60Hz				
Frekvensområde	DAB/DAB+: 174-240 MHz		FM: 87.5-108 MHz		
Känslighet	DAB/DAB+: -97 ~ 99 dBm		FM: -105 ~ 109 dBm		
Strömförbrukning	Drift	8 W	Standby	~ 1 W	
Anslutningar	Analog audioutgång RCA L&R, Analog audioutgång 3,5 mm hörlurskontakt, Digital audioutgång optisk & coaxial, Analog audioingång 3,5 mm hörlurskontakt, LAN-ingång				
Favoriter	DAB/DAB+: 10	FM: 10	Internet: 10		
Format	IR: MP3, WMA, ADTS	UPNP / USB-minne: MMP3, AAC, WMA, FLAC, WAV		DAB: MP2, AAC	
UI-språk	Engelska, Danska, Nederländska, Finska, Franska, Tyska, Italienska, Norska, Polska, Portugisiska, Spanska, Svenska, Turkiska				
Förpackningens innehåll	Bruksanvisning, Spotify-flyer, Fjärrkontroll, AAA-batterier				
Storlek (BxHxD)	435 x 74 x 297 mm				
Vikt	3000 g				

A

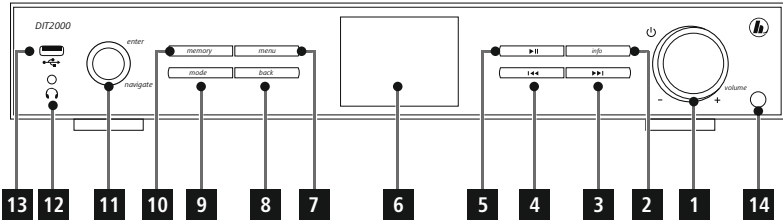

B

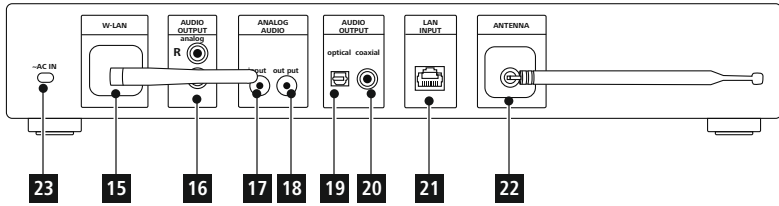

C

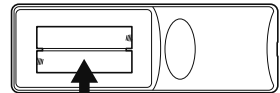
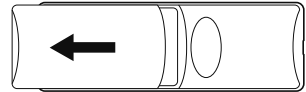
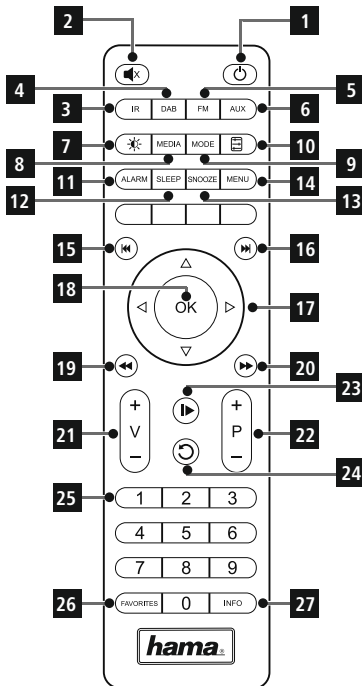

© V V V A S ' 1 ©
© V V V A S ' 1 ©

Manöverelement och indikeringar

A: Framsida radio		
1	[volume +/-] / [⏻]	Vrid: Volymreglering Tryck: Strömbrytare
2	[info]	Öppna mer information
3	[▶▶]	nästa spår/ spola tillbaka(driftläge: Spotify Connect, musikspelare)
4	[◀◀]	föregående spår/ spola framåt (driftläge: Spotify Connect, musikspelare)
5	[▶]	Uppspelning start/stopp (driftläge: Spotify Connect, musikspelare, Aux in)
6		3.2" färgdisplay
7	[menu]	Direktåtkomst till menyn
8	[back]	Upp en nivå i menyn
9	[mode]	Växla driftläge (internetradio, Spotify Connect, musikspelare, DAB, FM, Aux in)
10	[memory]	Lista/ spara favoriter
11	[enter / navigate]	Vrid: Välj Tryck: Bekräfta
12		Uttag för hörlurar
13		USB anslutning
14		IR-sensor

B: Baksida radio		
15		Elsladd
16		Stereo RCA L/R-utgång
17		AUX IN uttag
18		AUX OUT uttag
19		Optisk utgång
20		Koaxial utgång
21		LAN anslutning
22		DAB/FM-antenn
23		WiFi-antenn

Hänvisning

* Dieses Radio verfügt über eine wechselbare Antenne. Sie können eine aktive oder passive Antenne verwenden, welche über einen Koaxial-Anschluss verfügt.

C: Fjärrkontroll		
1	[⏻]	Strömbrytare △ Tryck på [volume -/+]/ [⏻]
2	[🔊 X]	Ljudlös-funktion
3	[IR]	Direktåtkomst till driftläge Internet Radio △ [mode]
4	[DAB]	Direktåtkomst till driftläge DAB △ [mode]
5	[FM]	Direktåtkomst till driftläge FM △ [mode]
6	[AUX]	Direktåtkomst till driftläge Aux in △ [mode]
7	[🌙]	Inställning bakgrundsbelysning
8	[MEDIA]	Direktåtkomst till driftläge musikspelare △ [mode]
9	[MODE]	Växla driftläge (Internet Radio, Spotify Connect, musikspelare, DAB, FM, Aux in) △ [mode]
10	[📊]	Inställning equalizer
11	[ALARM]	Direktåtkomst till inställningar för väckarklocka
12	[SLEEP]	Inställning snooze
13	[SNOOZE]	Aktivera snooze
14	[MENU]	Direktåtkomst till meny △ [menu]
15	[⏮]	föregående spår (driftläge: Spotify Connect, musikspelare)
16	[⏭]	nästa spår (driftläge: Spotify Connect, musikspelare)
17	Navigationstasten	▲ Upp / ▼ Ner / ◀ Upp en nivå i meny △ [back] / ▶ Framåt/ Bekräfta △ Tryck på [enter/navigate]

18	[OK]	Bekräfta △ Tryck på [enter/ navigate]
19	[⏮]	Spola tillbaka (driftläge: Spotify Connect, musikspelare)
20	[⏭]	Spola framåt (driftläge: Spotify Connect, musikspelare)
21	Volymkontroll- tasten [+]/[-]	Volymreglering △ Tryck på [volume -/+]/ [⏻]
22	Favoriten- tasten [+]/[-]	Val ur favoritlista
23	[⏮]	Uppspelning start/stopp (driftläge: Spotify Connect, musikspelare, Aux in)
24	[↺]	Upp en nivå i meny △ [back]
25	Nummern- tasten	Direktåtkomst till lista/ spara favoriter
26	[FAVORITES]	Lista/ spara favoriter
27	[INFO]	Öppna mer information △ [info]

1. Förklaring av varningssymboler och anvisningar	8
2. Förpackningens innehåll	8
3. Säkerhetsanvisningar	8
4. Information och anvisningar inför idrifttagning	9
4.1 LAN-anslutning (trådbundet nätverk)	9
4.2 WLAN/Wi-Fi-anslutning (trådlöst nätverk)	9
5. Idrifttagande	10
5.1 Fjärrkontroll	10
5.2 Radio – Anslutning och uppstart	10
5.3. Allmänna anvisningar för användning	11
5.4 Första idrifttagning	12
5.4.1 Inställningsassistent	12
6. Huvudmeny/ lägen	13
7. Internetradio	14
7.1 Kanalsökning	14
7.1.1 Sökning på länder och regioner	14
7.1.2 Sökning på genres	14
7.1.3 Sökning på namn	15
7.1.4 Populära kanaler	15
7.1.5 Nya kanaler	15
7.1.6 Lokalkanaler	15
7.2 Podcaster	16
7.2.1 Sökning på länder	16
7.2.2 Sökning på format (ämnen/ kategorier)	16
7.2.3 Sökning på namn	16
7.3 Lyssnat på senast	16
7.4 Favoriter (lokala)	16
7.4.1 Spara favoriter	17
7.4.2 Öppna favoriter	17
7.4.3 Hantera favoriter med fjärrkontrollen	17
8. Spotify	18
9. Musikspelare (UPNP, USB)	19
9.1 Uppspelning från externt lagringsmedium (USB)	19
9.2 Uppspelning från dator (streaming)	20
9.3 Uppspelning från nätverk – direktåtkomst via radion	20
9.4 Uppspelning från spellista	21
9.5 Allmänna alternativ för uppspelning	21
10. DAB	22
10.1 Sökning/automatisk sökning	22
10.2 Manuell kanalsökning	22
10.3 Kanallista	23
10.4 Sortera kanallista	23
10.5 Bildspel/kanalinformation (bild och text/helbild)	23
10.6 Rensa kanallista	23
10.7 Favoriter	24
10.7.1 Spara favoriter	24
10.7.2 Öppna favoriter	24
10.7.3 Hantera favoriter med fjärrkontrollen	24
10.8 DRC (Dynamic Range Control)	25
11. FM	25
11.1 Sökinställning	25
11.2 Automatisk kanalsökning	26
11.3 Manuell kanalsökning	26
11.4 Favoriter	26
11.4.1 Spara favoriter	26
11.4.2 Öppna favoriter	26
11.4.3 Hantera favoriter med fjärrkontrollen	26
11.5 Ljustinställning	27
12. Auxiliary Input	27
13. Snooze	27
14. Väckarklocka	28
14.1 Inställningar	28
14.2 Aktivera/ deaktivera väckarklocka	28
14.3 Avsluta väckarklocka/ snooze	29
15. Systeminställningar	29
15.1 Internetinställningar	29
15.1.1 Nätverksassistent	29
15.1.2 Trådlös anslutning (WLAN)	29
15.1.3 Trådbunden anslutning (LAN)	31
15.1.4 Manuell konfiguration av nätverksförbindelse	31
15.1.5 Visa inställningar	32
15.1.6 NetRemote PIN-inställning/Smart Radio-app	32
15.1.7 Ta bort nätverksprofiler	32
15.1.8 Ha kvar nätverksanslutning	33
15.2 Tidsinställningar	33
15.3 Språk	33
15.4 Fabriksinställningar	34
15.5 Uppdatering av programvara	34
15.6 Inställningsassistent	34
15.7 Info	35
15.8 Bakgrundsbelysning	35
15.9 Färgschema	35
15.10 AUX: Auto-standby	35
16. UNDOK - allt i din hand	36
16.1 Gränssnitt / struktur av UNDOK startskärm	36
16.2 Installation av enheten med UNDOK	36
16.2.1 Förfarande för iOS användare	36
16.2.2 Förfarande för Android användare	37
16.3 Allmän hantering av en enhet eller en grupp	37
16.4 Skapa / hantera Multiroom-grupper	38

16.5	Multiroom-anordning på radion	39
16.5.1	Allmän information	39
16.5.2	Skapa en grupp	39
16.5.3	Visa detaljer	39
16.5.4	Lägga klienter till en grupp	39
16.5.5	Visa klienter	39
16.5.6	Lämna grupp	39
16.5.7	Radera grupp	39
16.6	Inställningar (Settings) och standby	40
17.	Underhåll och skötsel	40
18.	Garantifriskrivning	40
19.	Service och support	40
20.	Kasseringshänvisningar	40
21.	Försäkran om överensstämmelse	40

Symbolöversikt

Symbol	Betydelse
	Driftläge: Aux in
	Driftläge: Internetradio
	Driftläge: Spotify Connect
	Driftläge: Musikspelare
	Driftläge: DAB-radio
	Driftläge: FM-radio
	Meny
	Lan-anslutning lyckades
	Lan-anslutning misslyckades
	Signalstyrka (WLAN): dålig - mycket bra
	Ingen WLAN-mottagning
	Signalstyrka (DAB): dålig - mycket bra
	UPnP-uppspelning (nätverk)
	USB-anslutning
	Observera!! → Mer information visas på displayen
	Användning inte möjlig → Mer information visas på displayen

Symbol	Betydelse
	Användning misslyckades → Mer information visas på displayen
	Ljudlös
	Uppspelning gemensamma medier
	Uppspelning: Paus
	Uppspelning: Stopp
	RDS (Radio Data System) → Övrig tillgänglig kanalinformation vid FM-radio
	Uppspelning: Upprepning (repeat)
	Uppspelning: Shuffe → Slumpvis ordning
	Inmatningen måste specificeras ytterligare → Mer information visas på displayen
	Användning lyckades
	Snooze aktiv
	Väckarklocka 1/2 aktiv
	Stereo
	Favorit

Menystruktur

HUVUDMENY

INTERNETRADIO	Lyssnat på senast
	Kanallista
	Systeminställningar
	Huvudmeny
SPOTIFY	Systeminställningar
	Huvudmeny
MUSIKSPELARE	Gemensamma medier
	USB playback
	Uppspelning från spellista
	Uppprepning
	Shuffle
	Spellista rensa
	Prune servers
	Systeminställningar
	Huvudmeny
DAB	Kanallista
	Fullständig avsökning
	Manuell tuning
	Prune invalid
	DRC
	DRC av
	DRC hög
	DRC låg
	Station order
	Alphanumeric
	Ensemble
	Valid
	Systeminställningar
	Huvudmeny
FM	Sökinställning
	Ljudinställning
	Systeminställningar
	Huvudmeny
AUXILIARY INPUT	Systeminställningar
	Huvudmeny
SNOOZE	
VÄCKARKLOCKA	
SYSTEMINSTÄLLNINGAR	Internetinställningar
	Nätverksassistent
	PBC Wlan setup
	Visa inställningar
	Manuell inställning
	NetRemote PIN-inställning
	Ta bort nätverksprofiler
	Ha kvar nätverksanslutning
	Tidsinställningar
	Tids- / Datumsinställningar
	Automatisk uppdatering



		Uppdatering från DAB
		Uppdatering från FM
		Uppdatering från Internet
		No update
	Set format	
	Set timezone	
	Daylight savings	
Språk		
Fabriksinställningar		
Uppdatering av programvara	Automatisk uppdatering	
	Check now	
Setup wizard		
Info		
Bakgrundsbelysning	Driftläge	
	Standbyläge	
		Timeout
		Backlight
Färgschema		



Tack för att du valt att köpa en Hama produkt. Ta dig tid och läs först igenom de följande anvisningarna och hänvisningarna helt och hållet. Förvara sedan den här bruksanvisningen på en säker plats för att kunna titta i den när det behövs. Om du gör dig av med apparaten ska du lämna bruksanvisningen till den nya ägaren.

1. Förklaring av varningssymboler och anvisningar

Fara för elektrisk stöt

Denna symbol hänvisar till fara vid beröring av oisolerade produkttdelar som kan ha en så pass hög spänning att det finns risk för elektrisk stöt.

Varning

Används för att markera säkerhetshänvisningar eller för att rikta uppmärksamhet mot speciella faror och risker.

Information

Används för att markera information eller viktiga anvisningar.

2. Förpackningens innehåll

- DAB+/ FM/ Internet digital HiFi-tuner DIT2000
- Teleskopantenn med koaxialanslutning
- WiFi-antenn
- Fjärrkontroll
- 2x AAA-batterier
- Snabbguide
- Spotify Connect-flyer

3. Säkerhetsanvisningar

- Produkten är avsedd för privat hemanvändning, inte yrkesmässig.
- Skydda produkten mot smuts, fukt och överhettning och använd den bara inomhus.
- Denna produkt ska, som alla elektriska produkter, förvaras utom räckhåll för barn!
- Tappa inte produkten och utsätt den inte för kraftiga vibrationer.
- Använd inte produkten utanför de kapacitetsgränser som är angivna för den i tekniska data.
- Det är viktigt att barn hålls borta från förpackningsmaterialet. Det finns risk för kvävning.
- Kassera förpackningsmaterialet direkt enligt de lokalt gällande reglerna för kassering.
- Förändra ingenting på produkten. Då förlorar du alla garantianspråk.

Fara för elektrisk stöt

- Öppna inte produkten och använd den inte mer om den är skadad.
- Använd inte produkten om AC-adaptorn, adapterkabeln eller elsladden är skadade.
- Försök inte utföra service på produkten själv eller reparera den. Överlåt allt servicearbete till kompetent fackpersonal.

Varning – batterier

- Var mycket noga med batteripolerna (+ och - märkning) och lägg in batterierna enligt dessa. Beaktas inte detta finns det risk att batterierna läcker eller exploderar.
- Låt inte barn byta batterier utan uppsikt.
- Blanda inte gamla och nya batterier, inte heller olika sorters batterier eller batterier från olika tillverkare.
- Ta ut batterier ur produkter som inte ska användas under längre tid.
- Kortslut inte batterierna.
- Ladda inte batterier.
- Kasta inte batterier i öppen eld.
- Förvara batterier utom räckhåll för barn.

4. Information och anvisningar inför idrifttagning

Information

En utförlig beskrivning av UNDOK-appen och alla funktioner finns i vår UNDOK-guide på:



www.hama.com -> 00054821 -> Downloads

Information – Optimera mottagning

- Denna produkt är försedd med en antennanslutning som möjliggör en aktiv eller en passiv antenn. Anslutningen sker med hjälp av en koaxial F-kontakt.
- En passande teleskopantenn medföljer produkten, som möjliggör mottagning via DAB, DAB+ och FM. Observera för att mottagningseffekten ska bli optimal att antennen är helt utdragen och är vertikalt orienterad.
- Prova vid behov olika platser för att uppnå bästa möjliga mottagning.

Förbereda nätverksanslutning/ internetanslutning

Radion kan integreras i ett lokalt nätverk så att man på så sätt får åtkomst till hemmaservrar eller andra källor. För att ta emot internetradio eller få åtkomst till medieinnehåll som inte är sparat lokalt (streaming, t.ex. Spotify Connect) krävs att nätverket är anslutet till internet.

Information

Trådbundna anslutningar är mindre känsliga för störningar än anslutningar via WLAN. Vi rekommenderar därför en direkt kabelförbindelse mellan åtkomstpunkten (Access Point, AP) och radion för att möjliggöra en störningsfri mottagning.

4.1 LAN-anslutning (trådbundet nätverk)

- Anslut en RJ45 LAN-kabel till en ledig port på routern/switchen/AP:n.
- Anslut den andra änden av LAN-kabeln till radions LAN-anslutning (RJ45).
- Kontrollera att routern är på och är ansluten till internet/nätverket.
- Vid frågor om konfigurationen av routern, se routerns bruksanvisning för felsökning/problemlösning.
- En närmare beskrivning av konfigurationen av LAN-anslutningen beskrivs i kapitel Trådbunden anslutning.

4.2 WLAN/Wi-Fi-anslutning (trådlöst nätverk)

- Kontrollera att routern är på och är ansluten till internet/nätverket.
- Aktivera i förekommande fall routerns WLAN-anslutning.
- Vid frågor om konfigurationen av routern, se routerns bruksanvisning för felsökning/problemlösning.
- En närmare beskrivning av konfigurationen av WLAN-anslutningen beskrivs i kapitel Trådlös anslutning.

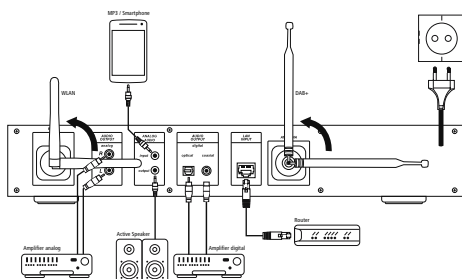

5. Idrifttagande

5.1 Fjärrkontroll

- Öppna batteriluckan på baksidan av fjärrkontrollen.
- Dra i förekommande fall stängningsfliken bakåt och lyft på locket. Vid andra modeller av fjärrkontroll räcker det att skjuta locket i angiven riktning.

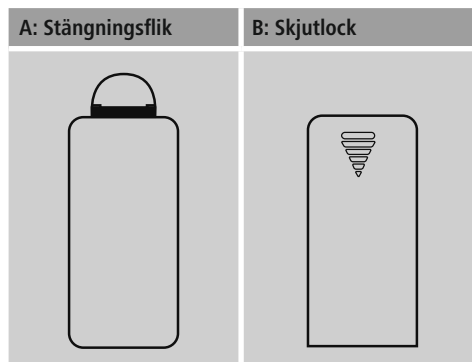

- Lägg i de medföljande batterierna med polerna åt rätt håll. Vilket håll som är korrekt visas med plus- och minuspol i batterifacket.

5.2 Radio – Anslutning och uppstart

Anslut nätkabeln till ett korrekt installerat och lätt åtkomligt eluttag.

Nätadaptorn är avsedd för nätspänning på 100 - 240 V och kan därför användas i nästan alla växelströmsnät. Tänk på att du kan behöva en adapter i det aktuella landet. Du hittar ett passande urval av produkter på www.hama.com.

Information

- Använd endast produkten när den är ansluten till ett godkänt eluttag.
- Om grenuttag används, var noga med att de anslutna förbrukarna inte överskrider tillåten total effektförbrukning.
- Eluttaget måste alltid vara lätt att nå.
- Koppla bort produkten från elnätet om den inte ska användas under en längre tid.

När produkten har kopplats in i eluttaget påbörjas initialiseringen.

Radion startas.

Vid första idrifttagandet av radion finns information i inställningsassistenten.



5.3. Allmänna anvisningar för användning

Bruksanvisning

- Informationen i denna bruksanvisning avser alltid manövrering direkt på enheten. Funktioner som bara kan användas via app (App) eller fjärrkontroll beskrivs separat.
- Information om knapparna på fjärrkontrollen samt de funktioner som hör till respektive apparatknapp (▲) finns på manöverelementen och indikeringarna.
- [SELECT]** samt navigationsknappen ► på fjärrkontrollen motsvarar ett tryck på **[enter/navigate]**.
- Navigationsknappen ◀ på fjärrkontrollen motsvarar **[back]** på radios framsida.
- Navigationsknapparna ▲ / ▼ motsvarar att vrida **[enter/navigate]** på radios framsida åt vänster och höger.
- Vid val bland olika knappar (t.ex. JA eller NEJ) är den valda knappen tänd.
- I menyer där man kan välja bland flera alternativ (t.ex. equalizer, uppdatering och liknande) är aktuellt valt alternativ märkt med *.

Navigation och styrning

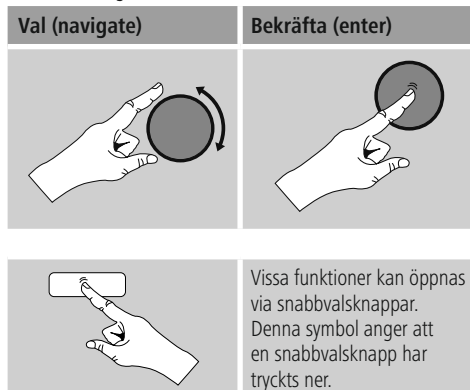

- Genom att vrida på **[enter/navigate]** väljer man enskilda menypunkter.
- Valet bekräftas genom att trycka på **[enter/navigate]**.

Denna process förtydligas med följande symboler i denna bruksanvisning.



Bläddra efter tryck på en snabbvalsknapp med **[enter/navigate]** genom de menypunkter som erbjuds.

Justera volymen/ mute

- Genom att vrida på **[volume -/+]** /  höjer (höger) eller sänker (vänster) man volymen.
- Tryck på  på fjärrkontrollen för att stänga av ljudet på radion.
- Tryck en gång till på , för att återställa volymen till det värde som var inställt innan ljudet stängdes av.

Ange lösenord, söktexter etc.

- Välj med **[enter/navigate]** respektive tal och/eller bokstäver separat och bekräfta varje urval genom att trycka på **[enter/navigate]**.
- Om du har skrivit fel kan du rätta genom att välja och bekräfta med knappen —. Senaste inmatning raderas då.
- För att avbryta inmatningen, välj och bekräfta med knappen AVBRYT.
- När inmatningen är slutförd, bekräfta med OK.
- När man trycker på K2 kommer man direkt till knapparna —/OK/AVBRYT.



Ytterligare information

Genom att trycka på **[info]** visas – beroende på driftläge samt respektive kanaler, musikfiler etc. – ytterligare information.

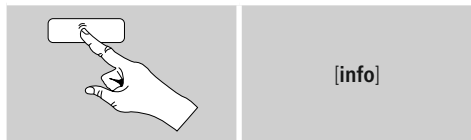

• Beskrivning

Information om radiokanal, aktuellt program, innehåll, ämnen etc.

• Programmets genre/land

Kanalens genre (musikstil) och land/region visas.

• Tillförlitlighet

• Bitfrekvens

Den aktuella digitala bitfrekvensen för kanalen som tas emot visas.

• Codec

Uppgift om kodningsprocedur för digitalisering av data och signaler, t.ex. MP3, WMA.

• Avkänningshastighet

Uppgift om avkänningshastigheten (samplingsfrekvens/samplingshastighet/avkänningsfrekvens), som anger hur ofta ljudsignalen avläses under en viss tid.

• Uppspelningsbuffert

Signalstyrkan för kanalen som tas emot anges genom längden på den visade balken.

• Dagens datum

• Artist

• Album

• Mapp

• Sökväg

Till-/frånkoppling/ standby

- Tryck på **[volume -/+]** / **[⏻]**, för att sätta på eller stänga av radion (standby).
- Koppla bort apparaten från strömförsörjningen för att stänga av den helt.

5.4 Första idrifttagning

När radion startas för första gången startas inställningsassistenten (Setup Wizard) automatiskt. Inställningsassistenten körs på engelska. Du kan hoppa över assistenten och starta den senare på önskat språk. Önskat språk kan ställas in enligt beskrivningen i 15.4. Språk.

5.4.1 Inställningsassistent

Välj om första idrifttagandet ska startas via inställningsassistenten (Setup Wizard) (YES/JA) eller hoppa över det (NO/NEJ):

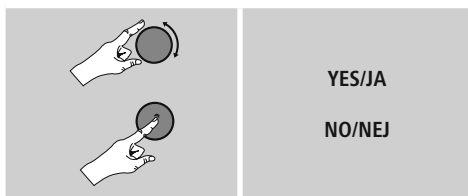

i Information – start med eller utan inställningsassistent

- För att snabbt och enkelt ta apparaten i drift (inställning av tid och datum, upprättande av internetanslutning etc.) rekommenderar vi att du kör inställningsassistenten (JA).
- Om du ändå vill hoppa över första idrifttagning med hjälp av inställningsassistenten, välj NEJ. Alla inställningar som görs med hjälp av inställningsassistenten kan även göras separat via systeminställningarna vid ett senare tillfälle. Dessutom kan inställningsassistenten när som helst köras igen.
- Välj därefter JA resp. NEJ för att köra resp. inte köra inställningsassistenten automatiskt nästa gång radion startas. Du befinner dig i huvudmenyn.

Datum/ tid

12-/24-timmarsformat

• Automatisk uppdatering

• Uppdatering DAB/FM

Vid automatisk uppdatering via radionätet FM/DAB/DAB+ tillhandahålls klockslag och datum från kanalerna och övertas av apparaten. Vid en inställning via denna källa kan man vara säker på att klockslaget visas korrekt och de inställda väckningstiderna bibehålls även efter ett strömavbrott.

• Uppdatering från internet

När detta alternativ väljs ställs tid och datum in automatiskt via internetanslutningen. Välj även aktuell tidszon samt – vid önskemål (PÅ) – anpassning till sommar-/vintertid.

• Ingen uppdatering

Tid och datum (DD-MM-ÅÅÅÅ) måste ställas in automatiskt eftersom ingen automatisk anpassning sker.

Ha kvar nätverksanslutning

Det här alternativet är en energisparfunktion för radion. När funktionen är deaktiverad (NEJ *) stängs nätverksmodulen av när radion inte aktivt använder någon nätverksförbindelse (t.ex. i standbyläge). Då har man inte längre någon åtkomst till radion via dator, smartphone eller surfplatta efter att den har stängts av.
- Om du alltså vill strömma eller styra via appen måste denna meny punkt aktiveras (JA *). Som standard är den här funktionen avaktiverad.

Nätverksassistent – konfiguration av internetanslutningen

Information – hänvisning till annat ställe i denna bruksanvisning

Eftersom detta kapitel är mycket omfattande, följ uppgifterna på 13.2.1. Nätverksassistent – konfiguration av internetanslutningen.

När nätverksassistenten har slutförts är även inställningsassistenten slutförd. Ett meddelande om detta visas på displayen.

Bekräfta att processerna är slutförda genom att trycka [**enter/navigate**], så kommer du till huvudmenyn.

Gör på följande sätt för att ställa in önskat språk:

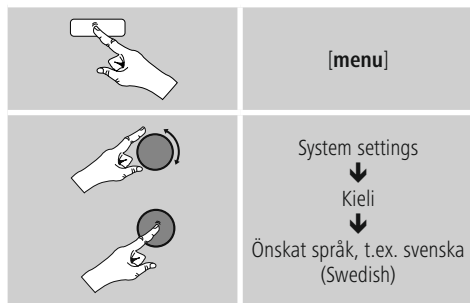

6. Huvudmeny/ lägen

Man kommer till huvudmenyn på följande sätt:

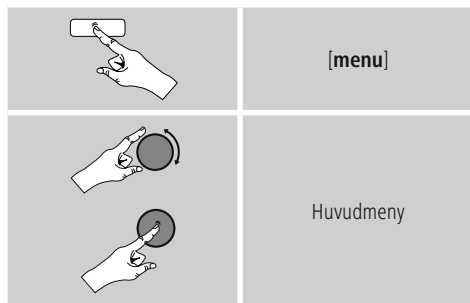

I huvudmenyn finns de olika driftlägena och andra direktåtkomster som beskrivs separat i följande kapitel:

7. Internetradio
8. Spotify
9. Musikspelare
10. DAB
11. FM
12. Auxiliary Input
13. Snooze
14. Väckarklocka
15. Systeminställningar



Man kan även välja de enskilda driftlägena genom att trycka på **[mode]** upprepade gånger.



7. Internetradio

Information

* Ändringar hos leverantören är möjliga för att säkerställa produktens funktionsomfång och prestanda.

Aktivera – via huvudmenyn eller genom att trycka på **[mode]** upprepade gånger – driftläge Internetradio (Internet Radio) på radion:

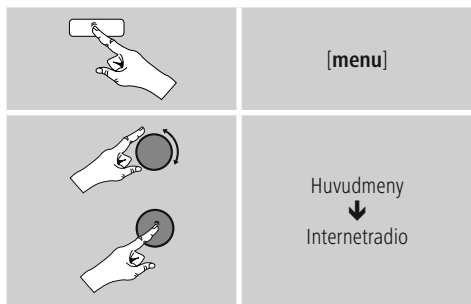

7.1 Kanalsökning

Radion erbjuder flera möjligheter att söka efter önskade kanaler.

- Navigera i de enskilda sökfunktionerna och tillhörande alternativ med hjälp av **[enter/navigate]**.
- När du har hittat önskad kanal, bekräfta genom att trycka på **[enter/navigate]**. Radion spelar upp kanalen.

7.1.1 Sökning på länder och regioner

För att söka efter kanaler från vissa kontinenter, länder eller regioner gör man på följande sätt:

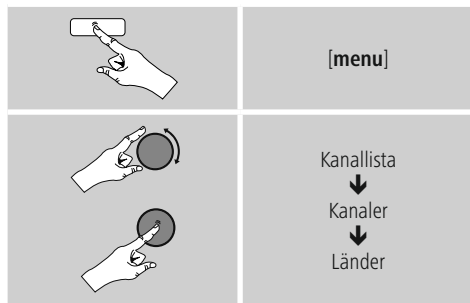

Efter att ha avgränsat land/region väljer man en kanal bland samtliga kanaler eller sorterat på genre.

7.1.2 Sökning på genres

För att söka efter kanaler som har en viss musikstil eller efter ämnesområden gör man på följande sätt:

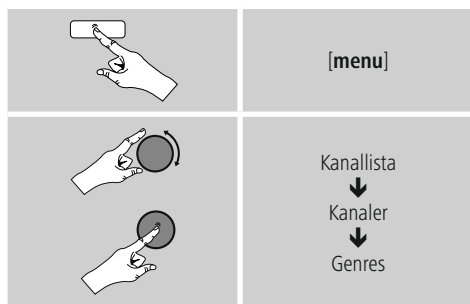

Efter att ha avgränsat en genre väljer man en kanal – bland alla eller i förväg utvalda kanaler – eller sorterat på länder.



7.1.3 Sökning på namn

Om du vet kanalens namn kan du söka riktat efter den:

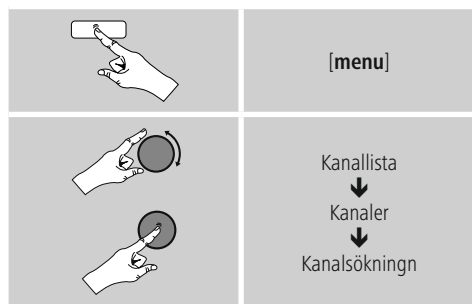

Ange hela eller en del av kanalens namn i rutan och klicka på OK för att starta sökningen. En lista över alla kanaler vars namn innehåller den sökta texten visas.

7.1.4 Populära kanaler

På följande sätt kan man få ett urval över de mest omtyckta kanalerna:

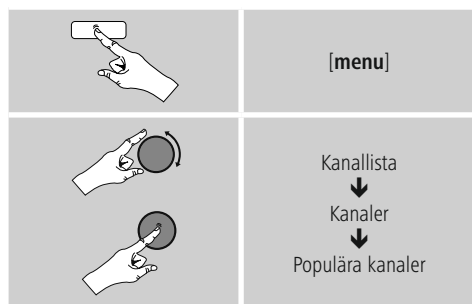

7.1.5 Nya kanaler

Kanaler som nyligen har lagts till i databasen hittar man på följande sätt:

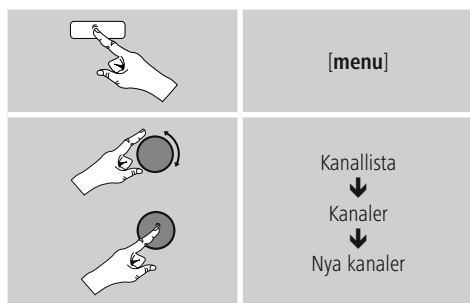

7.1.6 Lokalkanaler

För att söka riktat efter kanaler från ditt land (radiens aktuella placering) gör man på följande sätt:

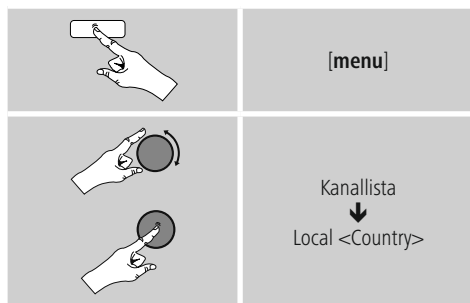

Information

Platshållaren <Country> ersätts med aktuellt land.

Inom denna lokala avgränsning kan man dessutom filtrera på genre eller kanal – bland alla eller förvalda kanaler.



7.2 Podcaster

Podcaster är sändningar om olika ämnen, till exempel talkshower, nyheter och mycket mer. Podcaster kan hämtas via internet.

Det finns normalt ca 10 000 podcaster. Precis som med kanaler kan du filtrera podcasterna eller söka i databasen efter en viss podcast.

7.2.1 Sökning på länder

För att söka efter podcaster från vissa kontinenter, länder eller regioner gör man på följande sätt:

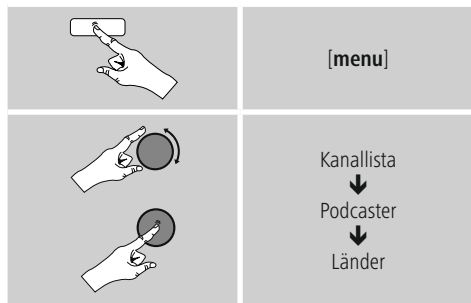

Efter att ha avgränsat land/region väljer man en podcast bland samtliga kanaler eller sorterat på genre.

7.2.2 Sökning på format (ämnen/ kategorier)

För att söka efter podcaster som har en viss musikstil eller efter ämnesområden gör man på följande sätt:

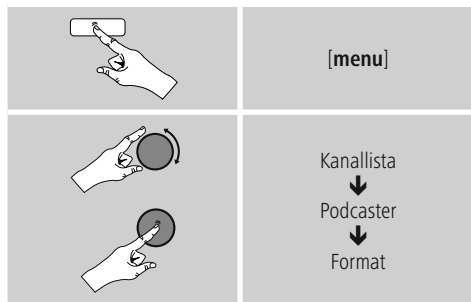

7.2.3 Sökning på namn

Om du vet önskad podcasts namn kan du söka riktat efter den:

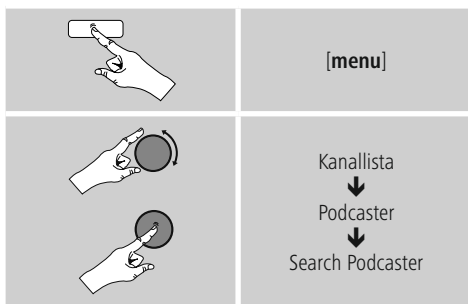

Ange hela eller en del av podcastens namn i rutan och klicka på OK för att starta sökningen. En lista över alla podcaster vars namn innehåller den sökta texten visas.

7.3 Lyssnat på senast

Radion sparar de senaste kanalerna och podcasterna i en egen lista. Gör så här för att öppna listan:

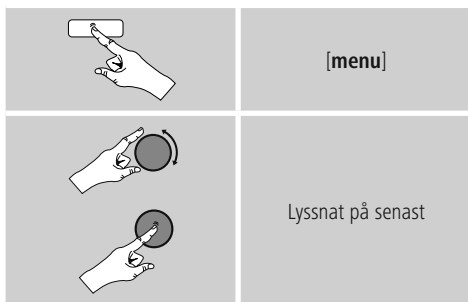

7.4 Favoriter (lokala)

Du kan spara dina favoritkanaler på 10 favoritlagringsplatser för komma åt dem snabbt.

7.4.1 Spara favoriter

- Ställ in den kanal som du vill spara som favorit.
- Om kanalen spelas trycker man på och håller knappen **[memory]** på radions framsida intryckt.



Efter 2 sekunder öppnas en översikt med lediga favoritlagringsplatser.

- Genom att vrida på **[enter/navigate]** växlar man mellan lagringsplatserna (1 till 30).
- Tryck på **[enter/navigate]**, för att spara kanalen på önskad favoritlagringsplats.

7.4.2 Öppna favoriter

Tryck på **[memory]**, för att öppna översikten med favoritlagringsplatserna.



Välj en av favoriterna med hjälp av **[enter/navigate]**.

Information

Favoriter kan inte raderas.

Om alla 10 favoritlagringsplatser är upptagna och du vill lägga till ytterligare en kanal som favorit måste du välja en redan upptagen favoritlagringsplats. Denna skrivs då över med den nya kanalen.

7.4.3 Hantera favoriter med fjärrkontrollen

Favoriter 1-10

Fjärrkontrollen som medföljer har sifferknappar från 1-0. Varje sifferknapp kan tilldelas en favorit (per mottagningstyp).

- Tryck ner en sifferknapp på fjärrkontrollen (ca 3 sekunder) för att spara en kanal.
- Radion bekräftar genom att sparad visas på displayen.
- Tryck snabbt på sifferknappen på fjärrkontrollen för att lyssna på favoriten.

Favoriter 1-10 (alternativ till sifferknappar)

- För att spara en kanal på favoritplatserna 1-10 håller man **[PRESET]** nedtryckt i ca tre sekunder
- Efter 2 sekunder öppnas en översikt med lediga favoritlagringsplatser.
- Med navigeringsknapparna **[▲]/[▼]** (genom att vrida på **[enter/navigate]**) växlar man mellan lagringsplatserna (1-10).
- Tryck på **[SELECT]** (**[enter/navigate]**), för att spara kanalen på önskad favoritlagringsplats.
- För att öppna favoriterna trycker man kort på **[PRESET]**, väljer med navigeringsknapparna **[▲]/[▼]** (genom att vrida på **[enter/navigate]**) önskad favorit och bekräftar valet med **[SELECT]** (**[enter/navigate]**).

8. Spotify

Med Spotify Connect får du åtkomst till miljontals låtar och kan spela upp dem på din radio, njuta av dem på resan i mobilen eller lyssna på dem på datorn eller i surfplattan.

Förutsättningar:

- Spotify-appen måste vara installerad på din Android-/iOS-enhet.
- Denna kan laddas ner från Play Store eller från Apple App Store. Efter installationen öppnar du appen och loggar in med dina uppgifter eller registrerar dig.
- Du behöver ett Spotify Premium-konto (information finns på www.spotify.de).
- Radion och Android-/iOS-enheten med Spotify-appen måste befinna sig i samma nätverk.

Uppspelningsskärm:

- Starta uppspelningen av en spellista/ett spår i Spotify-appen på vanligt sätt.
- Den vanliga uppspelningsinformationen visas, såsom albumets namn, spår och dyligt.
- Längst ner på bildskärmen visas Spotify Connect-logotypen  samt tillgängliga enheter.

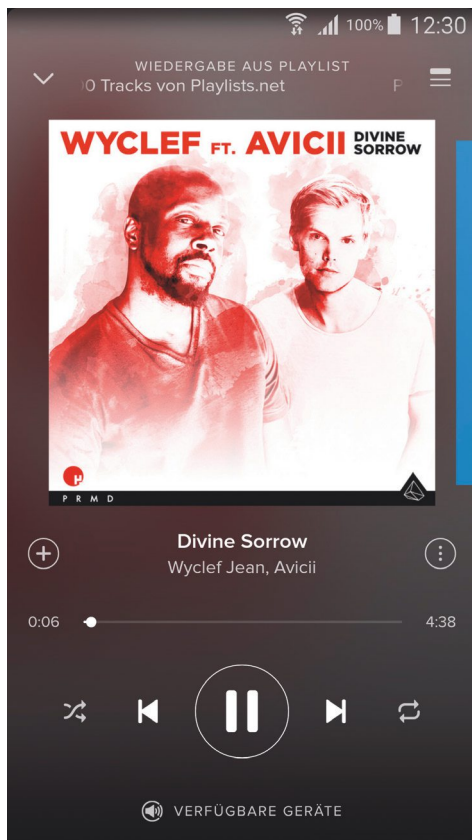

Uppspelningsskärm

- Välj  tillgängliga enheter för att komma till översiktssidan med alla enheter som är tillgängliga i nätverket.
- Välj radion. Ljuduppspelningen sker nu via radion.

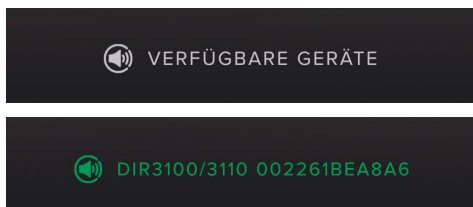

Efter lyckad anslutning visas Spotify Connect-logotypen  samt apparatbeteckningen i grönt.

Efter lyckad första anslutning:

Aktivera – via huvudmenyn eller genom att trycka på **[mode]** upprepade gånger – driftläge Spotify (Spotify Connect) på radion:

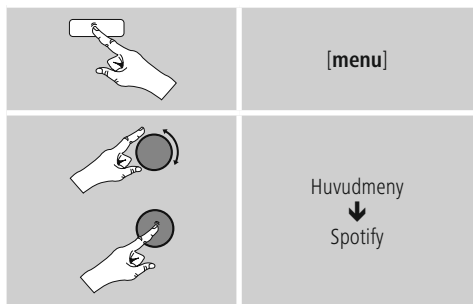

- Tryck på **[enter/navigate]** (eller ) på fjärrkontrollen för att starta uppspelningen.
- Alternativt kan du styra radion via fjärrkontrollen, Smart Radio-appen eller Spotify-appen, t.ex. växla mellan spår eller ändra volymen.

9. Musikspelare (UPNP, USB)

I detta driftläge kan man spela upp MP3-, WMA- eller FLAC-filer som är sparade på en dator, ett lagringsmedium eller i ett lokalt nätverk.

Aktivera – via huvudmenyn eller genom att trycka på **[mode]** upprepade gånger – driftläge Musikspelare på radion:

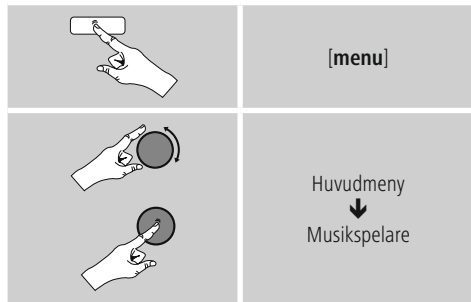

9.1 Uppspelning från externt lagringsmedium (USB)

- Koppla in lagringsmediet (USB-minne) i radions USB-port.
- Lagringsmediet ska vara formaterat i formatet FAT16/FAT32.
- Radion känner av lagringsmediet automatiskt.
- Bekräfta meddelandet om du vill öppna det ansluta lagringsmediet med JA.
- De filer/mappar som är sparade på lagringsmediet visas. Välj med **[enter/navigate]** önskad fil för att starta uppspelningen.

Eller välj, t.ex. om ett lagringsmedium redan är inkopplat, önskad fil för uppspelning på följande sätt:

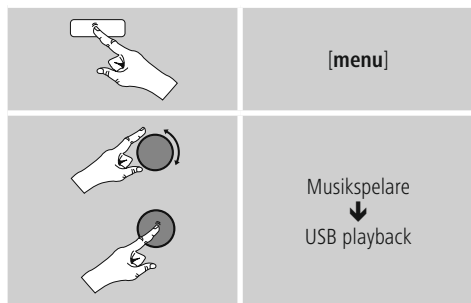

9.2 Uppspelning från dator (streaming)

Radion kan administreras via datorn och musik kan streamas från datorn till radion.

Nedan beskrivning avser operativsystemet Windows 8. Om du använder ett annat operativsystem eller har andra frågor, var god kontakta vår kundtjänst.

Förutsättningar:

- Radion och datorn måste befinna sig i samma nätverk.
- Radion måste vara godkänd som uppspelningsenhet av datorn.

Gör så här:

→ **Kontrollpanelen** → **Nätverk och internet** →

Visa datorer och enheter i nätverket

Här bör radion visas.

- Högerklicka på symbolen resp. radions enhetsbeteckning och välj Tillåt streaming till denna enhet.
- Högerklicka en gång till på symbolen resp. radions enhetsbeteckning och välj Visa enhetens webbplats för att ändra enhetens beteckning (Friendly Name).
- Ett nytt webbläsarfönster öppnas. Här kan önskade ändringar göras.

Användning:

- Radion kan nu komma åt de frigivna katalogerna på datorn och du kan skicka (streama) ljudfiler till enheten för uppspelning.
- Som standard kan du använda ditt eget musikbibliotek.
- Administrera och lägg till fler godkännanden via utforskaren resp. Windows Media Player.
- Högerklicka på önskad musikfil och välj Spela upp på och radions enhetsbeteckning.
- Radion påbörjar uppspelningen av musikfilen.

9.3 Uppspelning från nätverk – direktåtkomst via radion

För att komma åt befintliga nätverksgodkännanden från radion gör man på följande sätt:
Aktivera – via huvudmenyn eller genom att trycka på **[mode]** upprepade gånger – driftlägeMusikspelare på radion:

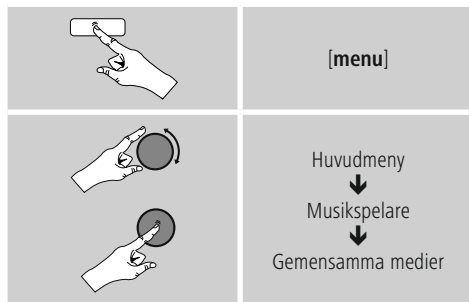

- Välj enhet (hemmaserver, dator...) och öppna de godkännanden som finns där genom att trycka på **[enter/navigate]**.

Du kan söka efter filer, öppna en spellista eller söka i alla frigivna musikfiler. Om du vill söka i alla musikfiler kan du använda sök- och sorteringsfunktionerna (Album, Artist, Genre, Mapp osv.) för att snabbare hitta rätt fil.

Information

Många sök- och filtreringsfunktioner kan bara användas när ID3-tag och ytterligare filinformation finns på källanheten resp. i ljudfilen.

Ta bort server:

För att återställa de hittills kontaktade servrarna, tryck på **[enter/navigate]**.

De gemensamma medierna raderas om du bekräftar meddelandet med JA.



9.4 Uppspelning från spellista

En spellista kan skapas lokalt på radion där filer från nätverk eller anslutna lagringsmedier sparas.

- Välj den fil som ska läggas till i spellistan (under Gemensamma medier/ Uppspelning från USB).
- Tryck och håll **[enter/navigate]** nedtryckt i ca 3 sekunder tills Tillagd i spellista visas.

Information

Du kan även använda spellistor som skapats på en Windows-dator (WPL = Windows Play List). För detta lämpar sig exempelvis Windows Media Player.

- Man kommer till spellistan på följande sätt:

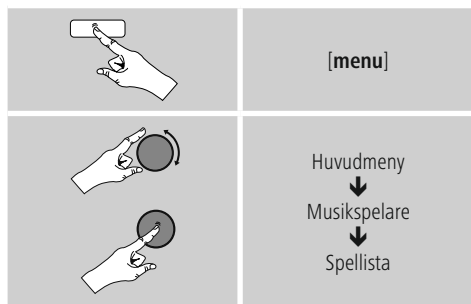

- För att radera enskilda filer ur spellistan, välj önskad fil och tryck och håll **[enter/navigate]** nedtryckt i ca 3 sekunder.
- Bekräfta meddelandet Radera ur spellista med JA för att radera filen ur spellistan.

- Gör på följande sätt för att radera hela spellistan:

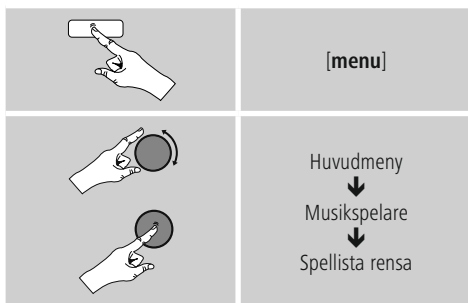

9.5 Allmänna alternativ för uppspelning

Alternativen för uppspelning som gäller för alla uppspelningsmöjligheter för musikspelaren finns på:

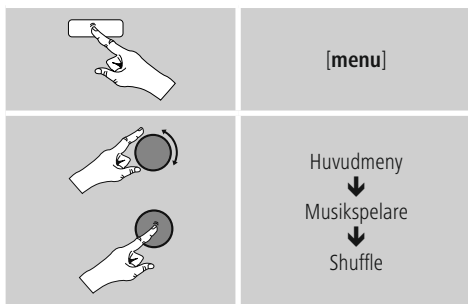

Upprepa: På/Upprepa: Av

För att ändra funktionen (På/Av), tryck upprepade gånger på **[enter/navigate]**.

Vid Upprepa: På upprepas endast det aktuella spåret.

Shuffle: På/Shuffle: Av

För att ändra funktionen (På/Av), tryck upprepade gånger på **[enter/navigate]**.

Vid Shuffle: På spelas alla spår upp i slumpvis ordning.



10. DAB

Radion tar emot alla vanliga digitalradiofrekvenser i området 174 MHz-240 MHz (band III, kanal 5A till 13F).

- Aktivera – via huvudmenyn eller genom att trycka på **[mode]** upprepade gånger – driftläge DAB (DAB-radio) på radion:

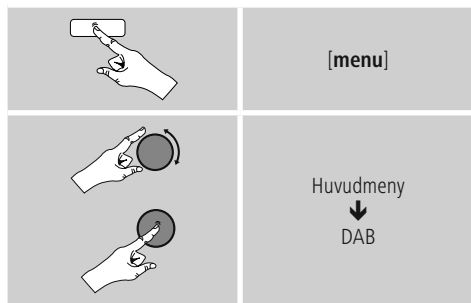

10.1 Sökning/automatisk sökning

Den automatiska DAB-kanalsökningen söker igenom DAB-band III efter tillgängliga kanaler. Efter sökningen sparas alla kanaler som tas emot felfritt alfabetiskt.

Kanaler som hittats tidigare men inte den här gången får ett "?" framför namnet i kanallistan.

Den automatiska DAB-kanalsökningen startar automatiskt första gången DAB-läget startas. På displayen visas Söker... och en förloppsindikator.

Gör så här om du vill söka igen:

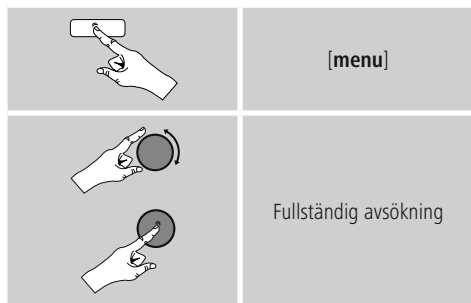

10.2 Manuell kanalsökning

Med den manuella sökningen kan du söka efter frekvenser och kanaler. Använd denna funktion för att välja en kanal direkt vars frekvens är känd men som inte hittades vid kanalsökningen.

Gör på följande sätt och välj ur frekvensområdet 5A till 13F:

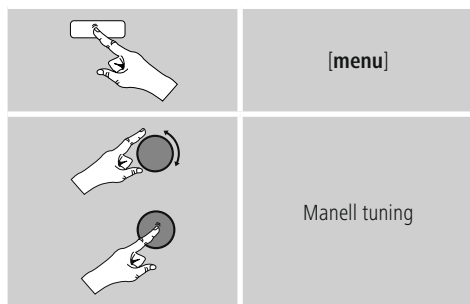

Stapelns stabilitet visar relativ mottagningsstyrka. Markeringen inuti stapeln anger det värde som krävs för att mottagningen ska kunna ske utan störningar. Om detta värde inte nås (stapelns är tom) är mottagningsstyrkan på denna kanal inte tillräcklig.

Information

- DAB/DAB+ medger överföring av flera kanaler till ett frekvensblock. Om du sorterar efter ensemble visas kanaler efter fördelningen på frekvensblocken.



10.3 Kanallista

Kanallistan kan när som helst öppnas i DAB-läget. Detta kan göras på två sätt.

a) Vrid på **[enter/navigate]**, om du redan lyssnar på en kanal. Radion visar kanallistan på displayen.

b)

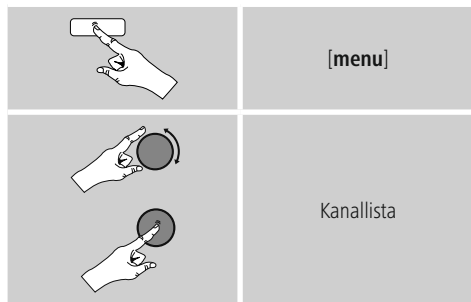

10.4 Sortera kanallista

Som standard sorterar radion kanalerna alfabetiskt. d) Du kan även sortera efter signalstyrka eller ensemble. För att ändra sorteringsordning, gör på följande sätt:

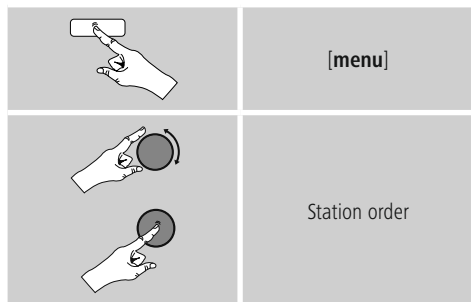

10.5 Bildspel/kanalinformation (bild och text/helbild)

Vid mottagning av digitalradio i DAB+-nätet överför många kanaler ytterligare information som kan visas på en färgdisplay. Det kan t.ex. vara bilder från studion, nyheter, väder eller reklam.

Som standard visar radion dessa bildspel i helbildsläge. Man kan även koppla om till att visa en mix av bild och text, som är standard för internetradio.

För att växla mellan visningssätten, tryck på **[enter/navigate]** när en kanal spelas upp.

Då kopplas visningssättet om.

10.6 Rensa kanallista

Gör så här för att ta bort kanaler som inte kan tas emot ur kanallistan:

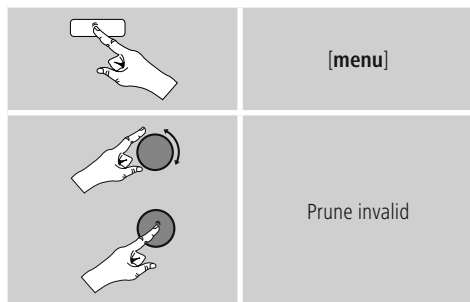

Alla kanaler som aktuellt inte kan tas emot raderas ur kanallistan när man bekräftar frågan med JA.



10.7 Favoriter

Du kan spara dina favoritkanaler på 10 favoritlagringsplatser för komma åt dem snabbt..

10.7.1 Spara favoriter

- Ställ in den kanal som du vill spara som favorit.
- Om kanalen spelas trycker man på och håller knappen **[memory]** på radions framsida intryckt.



Efter 2 sekunder öppnas en översikt med lediga favoritlagringsplatser.

- Genom att vrida på **[enter/navigate]** växlar man mellan lagringsplatserna (1 till 10).
- Tryck på **[enter/navigate]**, för att spara kanalen på önskad favoritlagringsplats.

10.7.2 Öppna favoriter

Tryck på **[memory]**, för att öppna översikten med favoritlagringsplatserna.



Välj en av favoriterna med hjälp av **[enter/navigate]**.

Information

Favoriter kan inte raderas.

Om alla 10 favoritlagringsplatser är upptagna och du vill lägga till ytterligare en kanal som favorit måste du välja en redan upptagen favoritlagringsplats. Denna skrivs då över med den nya kanalen.

10.7.3 Hantera favoriter med fjärrkontrollen

Favoriter 1-10

Fjärrkontrollen som medföljer har sifferknappar från 1-0. Varje sifferknapp kan tilldelas en favorit (per mottagningstyp).

- Tryck ner en sifferknapp på fjärrkontrollen (ca 3 sekunder) för att spara en kanal.
- Radion bekräftar genom att sparad visas på displayen.
- Tryck snabbt på sifferknappen på fjärrkontrollen för att lyssna på favoriten.

Favoriter 1-10 (alternativ till sifferknappar)

- För att spara en kanal på favoritplatserna 1-10 håller man **[PRESET]** nedtryckt i ca tre sekunder.
- Efter 2 sekunder öppnas en översikt med lediga favoritlagringsplatser.
- Med navigeringsknapparna **[▲]/[▼]** (genom att vrida på **[enter/navigate]**) växlar man mellan lagringsplatserna (1-10).
- Tryck på **[SELECT]** (**[enter/navigate]**), för att spara kanalen på önskad favoritlagringsplats.
- För att öppna favoriterna trycker man kort på **[PRESET]**, väljer med navigeringsknapparna **[▲]/[▼]** (genom att vrida på **[enter/navigate]**) önskad favorit och bekräftar valet med **[SELECT]** (**[enter/navigate]**).

10.8 DRC (Dynamic Range Control)

Vissa radiokanaler i DAB-nätverk stödjer en volymkontroll som ingriper aktivt under uppspelningen. Om volymen plötsligt höjs sänker DRC volymen igen automatiskt. Om volymen plötsligt sänks höjer DRC volymen igen automatiskt. Samma sak sker när uppspelningen plötsligt blir lägre. Radion höjer då volymen igen.

DRC hög: fullständig anpassning av de olika volymerna. Kraftig komprimering kan minska en låts dynamik hörbart.

DRC låg: delvis anpassning av de olika volymerna. Mer subtilt ljud utan för kraftiga försämringar av dynamiken.

DRC av: ingen anpassning.

Gör på följande sätt för att ställa in:

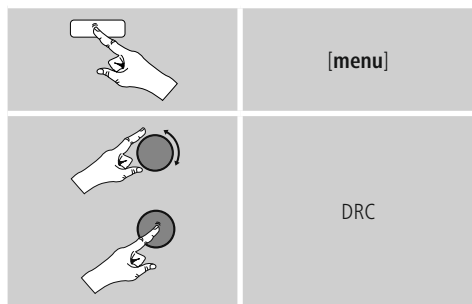

11. FM

Aktivera – via huvudmenyn eller genom att trycka på **[mode]** upprepade gånger – driftläge FM (FM-radio) på radion:

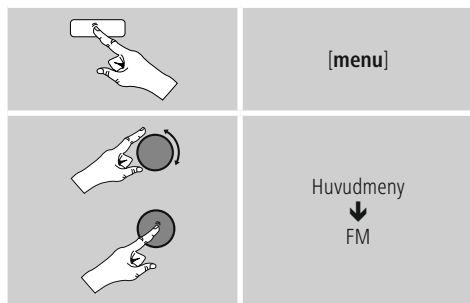

Kanaler som överför information om kanalen och programmet anges med en "RDS"-symbol (Radio Data System) på displayen.

Genom att trycka på **[info]** visas denna ytterligare information.

11.1 Sökinställning

Med hjälp av sökinställningen kan man bestämma om ingen hänsyn ska tas till kanaler med svag signalstyrka vid den automatiska sökningen.

Gör så här:



- Bekräfta frågan med JA för att endast stanna vid kanaler med kraftig signal vid den automatiska sökningen. I annat fall stannar sökningen vid alla kanaler som har en signal.



11.2 Automatisk kanalsökning

- Tryck på **[enter/navigate]** tills den automatiska kanalsökningen startar.
- När en kanal hittas stoppar radion sökningen och börjar spela den.
- Tryck på **[enter/navigate]** igen för att fortsätta sökningen tills nästa kanal hittas.

11.3 Manuell kanalsökning

Vid manuell kanalsökning kan du själv ställa in frekvens och ta emot kanaler vars signal var för svag vid den automatiska kanalsökningen och därför inte togs hänsyn till.

- Vrid på **[enter/navigate]** (vänster: - 0,05 MHz/ höger : + 0,05 MHz) tills önskad frekvens visas. Vänta ett ögonblick så börjar uppspelningen av den mottagna kanalsignalen.

11.4 Favoriter

Du kan spara dina favoritkanaler på 10 favoritlagringsplatser för komma åt dem snabbt.

11.4.1 Spara favoriter

- Ställ in den kanal som du vill spara som favorit.
- Om kanalen spelas trycker man på och håller knappen **[memory]** på radions framsida intryckt.



Efter 2 sekunder öppnas en översikt med lediga favoritlagringsplatser.

- Genom att vrida på **[enter/navigate]** växlar man mellan lagringsplatserna (1 till 10).
- Tryck på **[enter/navigate]** för att spara kanalen på önskad favoritlagringsplats.

11.4.2 Öppna favoriter

Tryck på **[memory]**, för att öppna översikten med favoritlagringsplatserna.



Välj en av favoriterna med hjälp av **[enter/navigate]**.

i Information

Favoriter kan inte raderas.

Om alla 10 favoritlagringsplatser är upptagna och du vill lägga till ytterligare en kanal som favorit måste du välja en redan upptagen favoritlagringsplats. Denna skrivs då över med den nya kanalen.

11.4.3 Hantera favoriter med fjärrkontrollen

Favoriter 1-10

Fjärrkontrollen som medföljer har sifferknappar från 1-0. Varje sifferknapp kan tilldelas en favorit (per mottagningstyp).

- Tryck ner en sifferknapp på fjärrkontrollen (ca 3 sekunder) för att spara en kanal.
- Radion bekräftar genom att sparad visas på displayen.
- Tryck snabbt på sifferknappen på fjärrkontrollen för att lyssna på favoriten.

Favoriter 1-10 (alternativ till sifferknappar)

- För att spara en kanal på favoritplatserna 1-10 håller man **[PRESET]** nedtryckt i ca tre sekunder.
- Efter 2 sekunder öppnas en översikt med lediga favoritlagringsplatser.
- Med navigeringsknapparna **[▲]/[▼]** (genom att vrida på **[enter/navigate]**) växlar man mellan lagringsplatserna (1-10).
- Tryck på **[SELECT]** (**[enter/navigate]**) för att spara kanalen på önskad favoritlagringsplats.
- För att öppna favoriterna trycker man kort på **[PRESET]** väljer med navigeringsknapparna **[▲]/[▼]** (genom att vrida på **[enter/navigate]**) önskad favorit och bekräftar valet med **[SELECT]** (**[enter/navigate]**).

11.5 Ljudinställning

Vissa kanaler med svag signal kan tas emot bättre i monokvalitet. Den här funktionen kan aktiveras i meny och radion övergår då automatiskt till monomottagning vid dålig mottagning. Gör på följande sätt för att ändra inställningen:

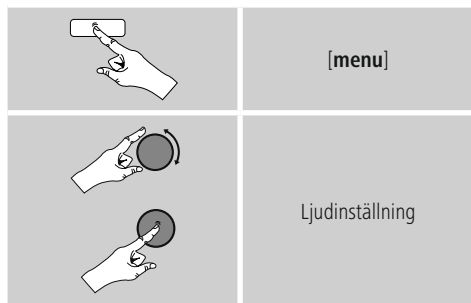

12. Auxiliary Input

Via den analoga ljudingången (AUX IN-port) kan mobila slutapparater (t.ex. smartphone, surfplatta, MP3-spelare etc.) anslutas till radion och ljudfilerna spelas upp via radion.

- Aktivera – via huvudmenyn eller genom att trycka på [mode] upprepade gånger – driftläget Auxiliary Input (Aux in) på radion:

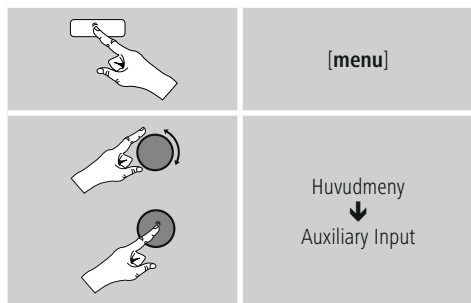

- Anslut den mobila slutapparaten till radios ljudingång (AUX IN-port) med hjälp av en 3,5 mm ljudkabel (teleplugg).
- Starta och styr ljuduppspelningen via den anslutna slutapparaten.

13. Snooze

Radion har en timerfunktion som aktiverar standbyläget efter en inställd tid.

- Tryck upprepade gånger [SLEEP] på fjärrkontrollen för att ställa in önskat tidsintervall (av/ 15/30/45/60/90/120 minuter).

Tidsintervallet kan även ställas in via huvudmenyn med hjälp av [enter/navigate]:

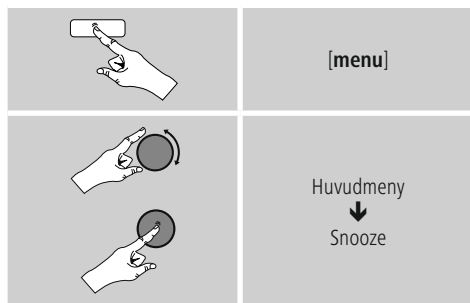

- Efter inställt tidsintervall kopplar radion om till standbyläge.
- Tryck på [SLEEP] resp. [volume +/-] / [⏻] för att starta radion igen.
- Ett redan aktiverat tidsintervall kan ändras eller deaktiveras när som helst genom att trycka en gång till på [SLEEP] resp. [SLEEP] på fjärrkontrollen (snooze av).

Information

Bakgrundsbelysningen vid aktiv timerfunktion (snooze) kan ställas in separat – t.ex. mörkare än vid normal drift (se 13.9. Bakgrundsbelysning).



14. Väckarklocka

Du kan ställa in två olika väckningstider på radion.

14.1 Inställningar

- Man kommer till inställningarna för väckarklockan på följande sätt:

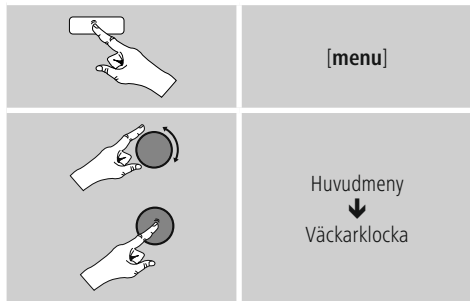

- Väckarklocka 1 och väckarklocka 2 är identiskt konfigurerade och gör det möjligt att spara två olika väckningstider. Välj väckarklocka 1 eller väckarklocka 2 och ställ in följande parametrar med hjälp av [enter/navigate]:

Läge:

Välj när väckarklockan ska vara aktiverad:

→ Av – Varje dag – En gång – Arbetsdagar – Helger

Datum och tid:

Ange vid valet En gång datum och tid för när väckarklockan ska gå igång.

Tid:

Välj först timmar och därefter minuter för när väckningen ska ske.

Läge:

Välj om du vill väckas av en signal (summer) eller av DAB, FM eller internetradio.

Program:

Om du väljer internetradio/DAB/FM, ange också vilken kanal/podcast du vill bli väckt av. Du kan välja någon av dina 10 favoritkanaler eller Lyssnat på senast.

Volym:

Välj med vilken volym du vill bli väckt. Med denna inställning spelar det ingen roll vilken volym du hade sist du använde radion.

Spara:

Bekräfta denna ruta för att slutföra inställningarna av väckarklockan.

Information

- Vid användning av internetradio som väckningssignal är det viktigt att internetanslutningen är stabil vid tidpunkten för väckningen. Om så inte är fallet väcks du istället av en signal (summer).
- Vi rekommenderar att automatisk tidsuppdatering är aktiverat. Då säkerställs att klockslaget alltid uppdateras även vid t.ex. strömavbrott.

Hänvisning - Väckarklocka/Multiroom

- Beakta att efter användning och inställning av väckningsfunktionen på en multiroomgrupp tillhörande enhet, lämnardenna enheten gruppen vid tidpunkten för larmet.
- Detta förhindrar att larmet utlöses för alla enheter i gruppen.
- Den aktuella enheten blir inte efter larmet automatiskt del av gruppen igen, utan måste manuellt tillfogas till gruppen.

14.2 Aktivera/ deaktivera väckarklocka

- Aktivera väckarklockan genom att bekräfta inställningarna med Spara.
- Deaktivera väckarklockan genom att ställa in Läge på Av.

14.3 Avsluta väckarklocka/ snooze

- När väckarklockan går igång trycker man på **[volume -/+]** / **[⏻]**, för att stänga av den.
- Tryck upprepade gånger **[Z¹]** på fjärrkontrollen för att aktivera snoozefunktionen.
- Väckarklockan förblir avstängd under valt tidsintervall (5/10/15/30/60 minuter) och går därefter igång igen.
- Tryck upprepade gånger **[Z²]** på fjärrkontrollen för att aktivera PÅ istället för ett tidsintervall. Radion förblir påslagen.
- Om väckarklockan inte stängs av kopplar radion automatiskt om till standbyläge efter en timme.

15. Systeminställningar

I systeminställningarna kan man göra alla inställningar och hämta viktig information om radion.

15.1 Internetinställningar

15.1.1 Nätverksassistent – konfiguration av internetanslutningen/ sökning

Nätverksassistenten hjälper till att ansluta radion till internet. Man kan välja mellan trådbunden LAN-anslutning och trådlös anslutning via WLAN/Wi-Fi. Fler konfigurationsmetoder och detaljerad information beskrivs nedan.

- Gör på följande sätt för att öppna nätverksassistenten:

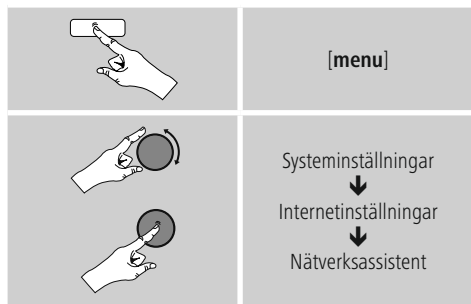

- När assistenten öppnas startar radion en sökning efter tillgängliga WLAN-anslutningar (Wi-Fi) och visar dessa i en lista.
- Genom att vrida på K8 växlar man mellan de nätverk som har hittats. I slutet av listan kan man starta sökningen på nytt (**[New search]**), välja en trådbunden anslutning (**[Cabel]**) eller konfigurera anslutningen manuellt (**[Manual config]**).
- Om det önskade nätverket inte kan hittas eller om SSID (Service Set Identification – nätverksbeteckningen) inte visas kan nätverket vara dolt eller utom räckhåll. Försök i sådana fall med manuell konfiguration eller anslutning via LAN-kabel.

15.1.2 Trådlös anslutning (WLAN)

Utifrån nätverket finns olika alternativ att välja mellan för att upprätta anslutningen till nätverket.

Nätverk som stöder en WPS-anslutning (Wi-Fi Protected Setup) är i listan märkta med beteckningen **[WPS]** längst fram.

Vid andra anslutningar handlar det om öppna nätverk eller anslutningar som är PSK-skyddade = Pre-Shared-Key (i förväg avtalad nyckel).

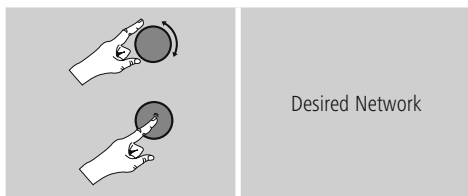

WPS-/PSK-öppen anslutning

En WPS-anslutning gör det möjligt att enkelt men skyddat ansluta radion till nätverket. Två möjligheter erbjuds. Konfiguration av anslutningen via PBC = Push-Button-Configuration (konfiguration via knapptryckning) eller via PIN, där man via routerns webbgöransnitt uppmanas att ange en slumpvis genererad talföljd.



Konfiguration av PBC

- Välj önskat nätverk. (Märkt genom prefixet **[WPS]**)
 - Välj därefter i WPS-menyn alternativet Push Button och bekräfta valet genom att trycka på **[enter/navigate]**.
 - Tryck på WPS-knappen på routern resp. på aktuell AP. Ofta kan detta även göras via tillhörande webbgränssnitt.
 - Se bruksanvisningen till routern/AP:n för exakt tillvägagångssätt.
 - När processen har inletts även på routern/AP:n bör radion anslutas och nätverksförbindelsen vara tillgänglig.
- Konfigurationen kan även hämtas via PBC i radions internetinställningar.

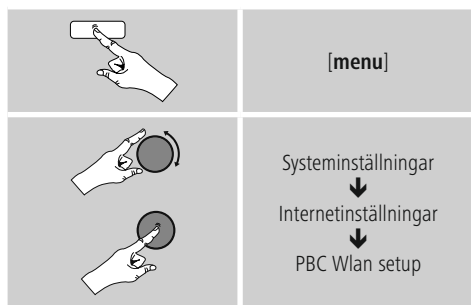

PIN-konfiguration

- Välj önskat nätverk. (Märkt genom prefixet **[WPS]**)
- Välj därefter i WPS-menyn alternativet PIN och bekräfta valet genom att trycka på **[enter/navigate]**.
- Radion genererar nu en 8-siffrig kod, som måste anges webbgränssnittet resp. användargränssnittet för aktuell router eller AP.
- Mer information om konfiguration av router/AP finns i tillhörande handbok.

Hoppa över WPS-/ Pre-Shared-Key (PSK)-konfiguration

- Välj Hoppa över WPS så kommer du till nyckelinmatningen.
- Vid nätverk utan stöd för WPS kommer man direkt till denna inmatning.
- Ange den fullständiga nyckeln i inmatningsfönstret och bekräfta med OK.
- Om inmatningen är korrekt ansluter radion till åtkomstpunkten och upprättar internet-/nätverksförbindelsen.

Information

- Ofta anges Pre-Shared-Key (nyckeln) på baksidan av routern/AP:n.
- Tänk på att skilja mellan stora och små bokstäver vid inmatningen av nyckeln.

Otvorená sieť / nechránená sieť

Information

- Vi rekommenderar att ingen osäkrad förbindelse upprättas och att man alltid skyddar nätverket mot obehörig åtkomst.
- Om det önskade nätverket inte är försett med några säkerhetsåtgärder räcker det att välja nätverket ur listan och bekräfta. Radion ansluter därefter direkt till åtkomstpunkten.

15.1.3 Trådbunden anslutning (LAN)

- Koppla ihop routern och radion med en LAN-kabel. Denna förbindelse är minst utsatt för störningar och erbjuder en tillförlitlig direktförbindelse.
- Kabelanslutningen visas i listan över tillgängliga anslutningar (Kabel) och måste bara väljas där. Om DHCP-servern är aktiverad på routern/AP:n upprättas denna automatiskt efter val av kabelanslutning.
- För att kontrollera om DHCP-servern är aktiv, se bruksanvisningen till routern/AP:n.

15.1.4 Manuell konfiguration av nätverksförbindelse – trådlös (WLAN) och trådbunden (LAN)

- För manuell konfiguration av en nätverksförbindelse, gör på följande sätt:

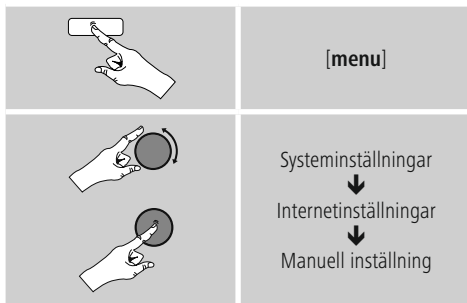

Manuell trådbunden konfiguration (LAN) – DHCP aktiv

- Välj alternativet Kabel.
- Välj alternativet DHCP aktiv.
- Förbindelsen upprättas. Inga andra inställningar krävs.

Manuell trådbunden konfiguration (LAN) – DHCP inaktiv

- Välj alternativet Kabel.
- Välj alternativet DHCP inaktiv.
- Ange begärd nätverksinformation som IP-adress, subnetmask, gatewayadress och DNS (primär och sekundär). Denna information finns i routerns/AP:ns webbgränssnitt eller kan fås från er nätverksadministratör. Bekräfta inmatningen när all information har angivits korrekt. Radion försöker sedan att upprätta förbindelsen.

Manuell trådlös konfiguration (WLAN) – DHCP aktiv

- Välj alternativet Trådlös.
- Välj alternativet DHCP aktiv.
- Ange fullständig SSID (nätverksbeteckning) inmatningsfönstret och bekräfta med OK.
- Välj sedan nätverkets krypteringsmetod. Detta kan avläsas i konfigurationen av routern/AP:n.
- Utifrån vald kryptering måste man därefter ange nätverksnyckeln innan anslutningen upprättas.

Manuell trådlös konfiguration (WLAN) – DHCP inaktiv

Denna metod motsvarar konfigurationen med aktiverad DHCP-server (Manuell trådlös konfiguration (WLAN) – DHCP aktiv) men man måste dessutom ange nätverksinformation som IP-adress, subnetmask, gatewayadress och DNS (primär och sekundär). Denna information finns i routerns/AP:ns webbgränssnitt eller kan fås från er nätverksadministratör. Bekräfta inmatningen när all information har angivits korrekt. Radion försöker sedan att upprätta förbindelsen.



15.1.5 Visa inställningar

Här visas den viktigaste informationen om alla nätverksinställningar som används eller ställts in av radion, t.ex.: MAC-adress, WLAN-region, DHCP aktiv/inaktiv, SSID, IP-adress, subnetmask, gatewayadress, DNS (primär/ sekundär) och dyl.lik.

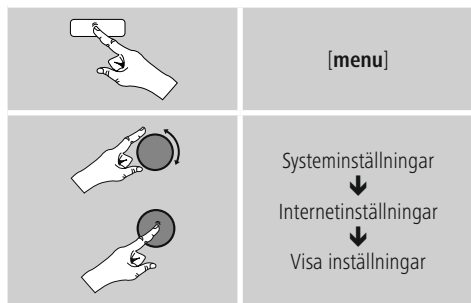

15.1.6 NetRemote PIN-inställning/Smart Radio-app

Radion kan styras via applikationen (nedan kallad app) Hama Smart Radio.

En förutsättning är att appen är installerad på din slutapparat (t.ex. smartphone, surfplatta) och att denna befinner sig i samma nätverk som det nätverk i vilket radion är registrerad.

PIN-koden i radion skyddar den mot obehörig anslutning. När appen startar på din slutapparat (t.ex. smartphone, surfplatta) och en anslutning till radion upprättas uppmanas du på slutapparatsens display (t.ex. smartphone, surfplatta) att ange PIN-koden.

- PIN-koden finns och kan ändras här:

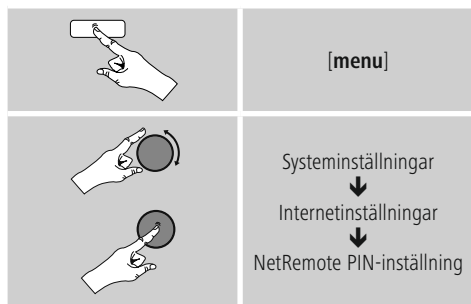

- Den fabriksinställda PIN-koden är **1234**.
- Med hjälp av [enter/navigate] kan koden ändras.
- Bekräfta inmatningen genom att trycka på OK.

15.1.7 Ta bort nätverksprofiler

Radion sparar automatiskt alla redan upprättade nätverksförbindelser (profiler). På så sätt kan radion, vid upprepad försök att ansluta t.ex. efter att strömförsörjningen har kopplats bort, ansluta till någon av dessa nätverksförbindelser utan att man behöver ange åtkomstdata igen.

- För att radera enskilda nätverksprofiler gör man på följande sätt:

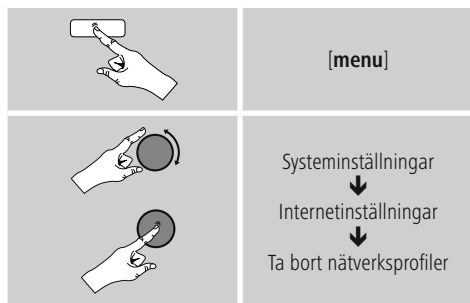

- Välj önskad nätverksprofil och tryck på [enter/navigate], för att radera denna.
- Nätverksprofilen raderas när man bekräftar med JA.
- En profil som aktuellt är aktiv/används kan inte raderas.

Information

- Innan radion överläts till en annan person (försäljning, gåva etc.) rekommenderar vi en återställning till fabriksinställningarna.
- Då raderas alla sparade nätverksuppgifter och -anslutningar fullständigt.



15.1.8 Ha kvar nätverksanslutning

Det här alternativet är en energisparfunktion för radion.

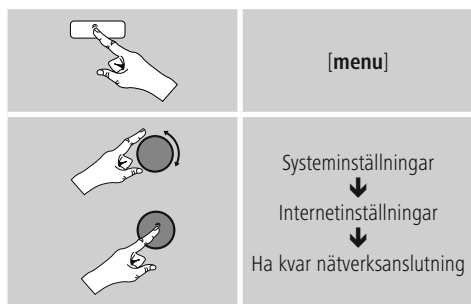

När funktionen är deaktiverad (NEJ *) stängs nätverksmodulen av när radion inte aktivt använder någon nätverksförbindelse (t.ex. i standbyläge). Då har man inte längre någon åtkomst till radion via dator, smartphone eller surfplatta efter att den har stängts av. Om du alltså vill strömma eller styra via appen måste denna meny punkt aktiveras (JA *). Som standard är den här funktionen avaktiverad.

15.2 Tidsinställningar

Man kommer till tidsinställningarna på följande sätt:

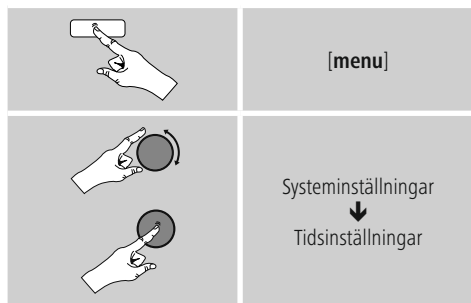

Automatisk uppdatering Uppdatering från internet

När detta alternativ väljs ställs tid och datum in automatiskt via internetanslutningen. Välj även aktuell tidszon (Ställa in tidszon) samt – om så önskas (Sommar-/vintertid → PÅ) – anpassning till sommar-/vintertid.

Uppdatering DAB/FM

Vid automatisk uppdatering via radionätet FM/DAB/ DAB+ tillhandahålls klockslag och datum från kanalerna och övertas av apparaten. Vid en inställning via denna källa kan man vara säker på att klockslaget visas korrekt och de inställda väckningstiderna bibehålls även efter ett strömavbrott.

Ingen uppdatering

Tid och datum (DD-MM-ÅÅÅÅ) måste ställas in automatiskt eftersom ingen automatisk anpassning sker.

Tids- och datuminställningar

Ställ in datum (DD-MM-ÅÅÅÅ) och tid (hh:mm) manuellt med hjälp av [enter/navigate].

Format

Välj mellan 12- och 24-timmarsformat.

15.3 Språk

För att ändra det menyspråk som ställdes in inför eller vid första idrifttagning av radion, gör på följande sätt:

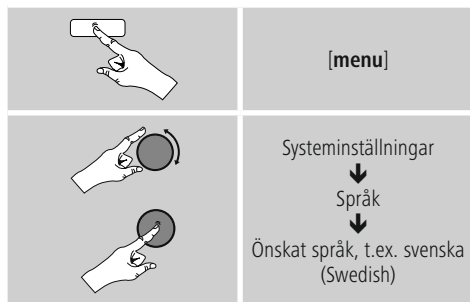

15.4 Fabriksinställningar

För att återställa radion till fabriksinställningarna (inställningar vid leverans) gör på följande sätt:

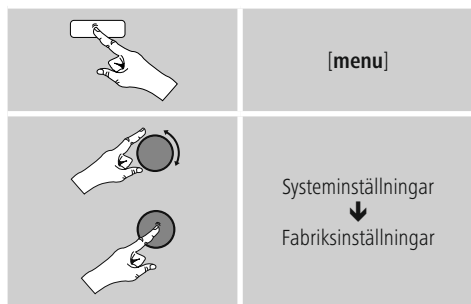

• Bekräfta meddelandet som följer med JA för att återställa radion till fabriksinställningarna.
Alla gjorda inställningar raderas.

Information

- Problem och funktionsfel kan i vissa fall åtgärdas genom en återställning till fabriksinställningarna.
- Alla förinställningar som equalizer, favoriter och nätverksprofiler raderas dock permanent.

15.5 Uppdatering av programvara

Programvaran i våra radioapparater vidareutvecklas och förbättras ständigt för att åtgärda eventuella fel, utöka antalet funktioner och så vidare.

Vi rekommenderar därför att du alltid installerar de uppdateringar som erbjuds på din radio.

• Gör så här:

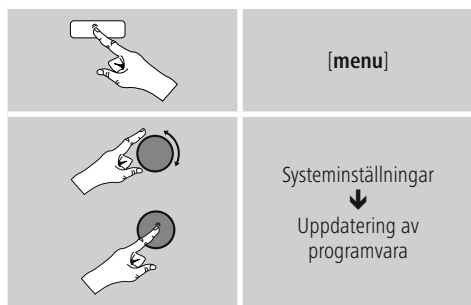

- Välj Automatisk uppdatering (JA), så söker radion automatiskt och regelbundet efter nya programvaruuppdateringar. (Rekommendation)
- Välj Sök efter uppdatering för att söka efter uppdateringar manuellt.

Varning

- Se till att strömförsörjningen är stabil innan programvaran uppdateras.
- Om det blir strömavbrott under uppdateringen kan radion förstöras.

15.6 Inställningsassistent

Inställningsassistenten (se Inställningsassistent) kan när som helst startas på följande sätt:

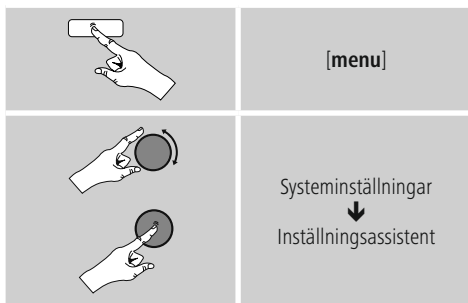

15.7 Info

- För att hämta aktuell information om maskin- och programvara (version, apparatbeteckning, radio-ID etc.) gör man på följande sätt:

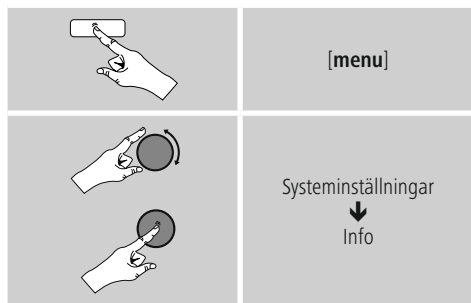

- Om du redan har registrerat din radio på Frontier Silicons onlineportal (<http://www.wifiradio-frontier.com>) hittar du radio-ID-numret här.

15.8 Bakgrundsbelysning

Bakgrundsbelysningen kan ställas in separat för de olika driftsätten (driftläge, standbyläge, insomningsläge).

- Gör så här:

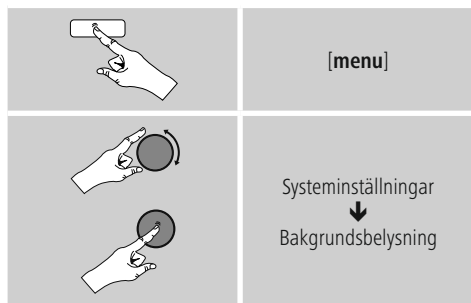

- För driftsätten Driftläge och Insomningsläge väljer man bland de olika ljusstyrkorna.
- För Standbyläge väljer man en ljusstyrka för bakgrundsbelysningen i standbyläge (Displaybelysning). Alternativt kan man stänga av bakgrundsbelysningen i standbyläge (Displaybelysning → av).
- Välj ett tidsintervall under Timeout (sek). Om radion befinner sig i standbyläge trycker man på [**enter/navigate**] för att belysa displayen med driftlägets valda ljusstyrka under den valda tidsperioden.
- Alternativt kan funktionen deaktiveras (Timeout (sek) → av).

15.9 Färgschema

För att ändra displayens färgschema (text- och bakgrundsfärg), gör på följande sätt:

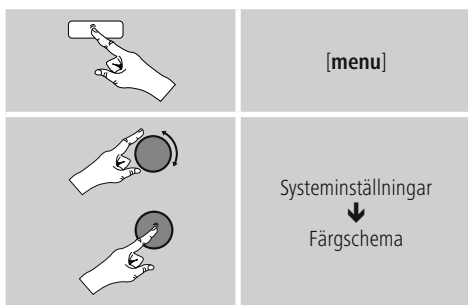

15.10 AUX: Auto-standby

I driftläge **Aux in (Auxiliary Input)** växlar radion som standard till standbyläge efter 60 minuter. För att deaktivera (**NEJ**) eller aktivera denna funktion (**JA**) gör man på följande sätt:

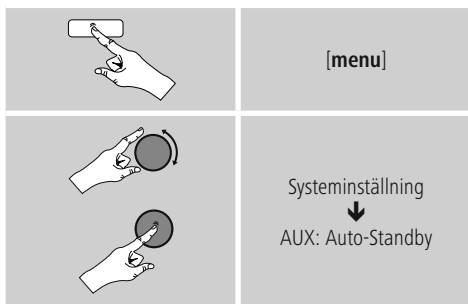

16. UNDOK - allt i din hand



Powered by
UNDOK
MULTIROOM

Den av Frontier Silicon utvecklade UNDOK-applikationen (app) ger dig full kontroll av radio och högtalare på din smartphone. Oavsett om vid installation av enheten, konfiguration av EQ och Multiroom eller hantering av dina favoritkanaler - UNDOK erbjuder dig alla funktioner på Smartphone eller Tablet och ger dig därmed ännu mer komfort.

16.1 Gränssnitt / struktur av UNDOK startskärm

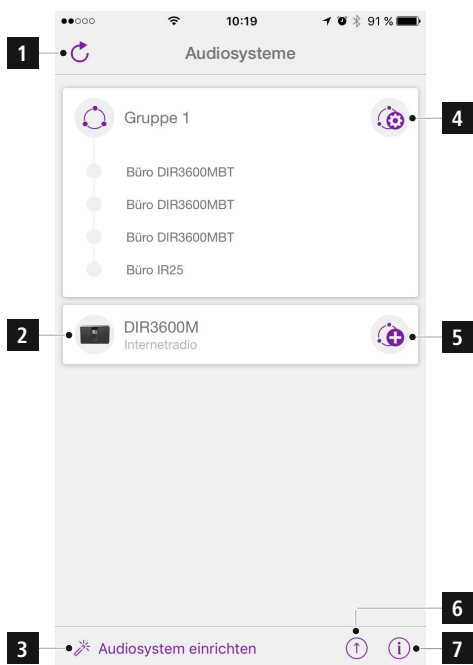

1	Uppdatera ljudsystemlistan
2	Förhandsvisning av ogrupperade radion
3	Skapa nya ljudsystem
4	Administrationssymbol för en befintlig Multiroom-grupp
5	Skapa en ny Multiroom-grupp med denna enhet
6	Kontrollera alla enheters systemuppdatering
7	Ytterligare information, som t.ex. byte av app-info, tema (design) och dataprotokollering

16.2 Installation av enheten med UNDOK

Alla UNDOK-aktiverade produkter från Hama skapar vid första användningen resp. vid fabriksinställningarna en så kallad mikro-access-punkt - dvs. ett eget Wi-Fi nätverk, genom vilket du kan ansluta med din surfplatta eller smartphone.

16.2.1 Förfarande för iOS användare

- Öppna UNDOK-appen med din iPhone eller iPad.
- Tryck på meny-punkten installera ljudsystem
- Se till att radion resp. högtalarna befinner sig i SETUP läge. Sätt eventuellt produkten till fabriksinställning. Bekräfta med fortsätt.
- UNDOK ber nu dig att ansluta produkten via iPhone / iPad inställningar till det trådlösa nätverket - byt till inställningarna för iPhone systemet och välj det trådlösa nätverket (t.ex. inställning Hama DIR3120LED). Byt därefter tillbaka till UNDOK och tryck på fortsätt.
- Välj nu en önskad beteckning för radion (t.ex. kontor DIR3120) och bekräfta inmatningen med fortsätt.
- Du har nu kommit till inställning av datum och tid - här ställer du in tidsformat, tidskälla och tidszon.
- Nu har du möjlighet att på olika sätt konfigurera nätverket (efter behov Wi-Fi, WPS och ethernet). Klicka på önskat metod och UNDOK byter till nästa fönster.
- Beroende på vald metod, kan du nu välja och konfigurera önskat WiFi nätverk, skapa en WPS-anslutning eller upprätta anslutningen med en LAN kabel.
- Till slut ansluter du radion med nätverket och genom att trycka Använda mitt ljudsystem kan du använda enheten i UNDOK.



16.2.2 Förfarande för Android användare

- Öppna UNDOK-appen på din tablet eller smarttelefon.
- Tryck på menypunkten installera ljudsystem
- Se till att radion resp. högtalarna befinner sig i SETUP läge. Sätt eventuellt produkten till fabriksinställning. Bekräfta med fortsätt.
- På följande sida hittar du en lista över alla tillgängliga Wi-Fi nätverk samt föreslagna ljudsystem, här ska Hama produkten (t.ex. Setup Hama DIR3120LED) finnas med. Tryck ny på motsvarande Wi-Fi - nätverk.
- Välj nu en önskad beteckning för radion (t.ex. kontor DIR3120) och bekräfta inmatningen med fortsätt.
- Du har nu kommit till inställning av datum och tid - här ställer du in tidsformat, tidskälla och tidszon.
- Nu har du möjlighet att på olika sätt konfigurera nätverket (efter behov Wi-Fi, WPS och ethernet). Klicka på önskat metod och UNDOK byter till nästa fönster.
- Beroende på vald metod, kan du nu välja och konfigurera önskat WiFi nätverk, skapa en WPS-anslutning eller upprätta anslutningen med en LAN kabel.
- Till slut ansluter du radion med nätverket och genom att trycka Använda mitt ljudsystem kan du använda enheten i UNDOK.

16.3 Allmän hantering av en enhet eller en grupp

Vill du manövrera en konfigurerad enhet trycker du på UNDOK startsidan på respektive enhet/ grupp i urvalslistan. Du kommer nu till produktens visningskärm där följande funktioner finns tillgängliga:

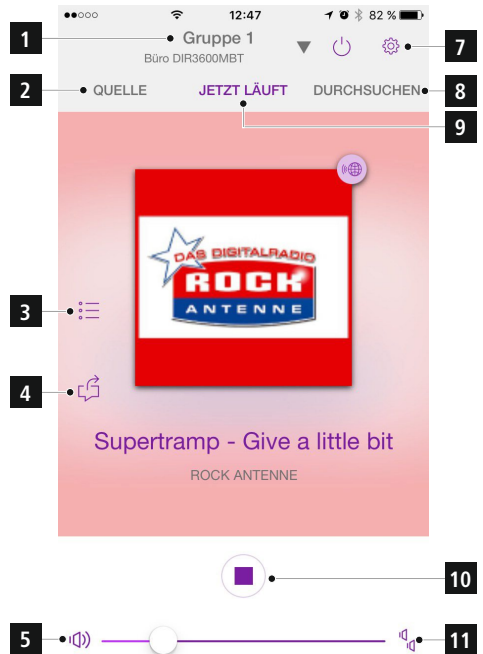

1	Öppna startsida (alla ljudsystem)
2	Val av olika källor (beroende av aktiv enhet/aktiva enheter i gruppen)
3	Öppna favoritlistan (spara och öppna favoriter)
4	Delning av den aktuella sändaren
5	Volymkontroll för gruppen resp. den aktiva enheten
6	Avancerade inställningar (equalizer/datum/fabriksinställningar beroende på enhet)
7	Sätta enheten/gruppen på standby
8	Genomsökning av aktuell källa
9	Enhetens/gruppens visningsskärm
10	Visning av funktionsknappar beroende på källa (spela, nästa, föregående)
11	Volymkontroll för de enskilda enheterna i en Multiroom-grupp

16.4 Skapa / hantera Multiroom-grupper

Om det finns flera Multiroom-kapabla enheter i ditt nätverk identifieras dessa med "+" symbolen bakom respektive enhetens namn i urvalslistan.

Enheten som väljs i listan genom att trycka symbolen  blir efter gruppens skapande master. Detta betyder, en aktuell uppspelning av mastern fortsätter i gruppen. Efter att du tryckt symbolen, visas en bildskärm där alla kompatibla enheter finns listade. Tryck på respektive enhet, som du vill ska ingå i gruppen och bekräfta valet med färdig.

I detta fönster kan du även radera en befintlig grupp och därmed lösa upp resp. döpa om den. (Se bild 3 – „Gruppenamn“)

Observera att det räcker att en enhet i gruppen stöder en källa som Spotify, Bluetooth * eller CD och kan dela denna med andra enheter i gruppen.

*Vid uppspelning med Bluetooth ska källan (Smartphone, Tablet, PC) befinna sig i närheten av enheten, som har motsvarande mottagaren integrerad.

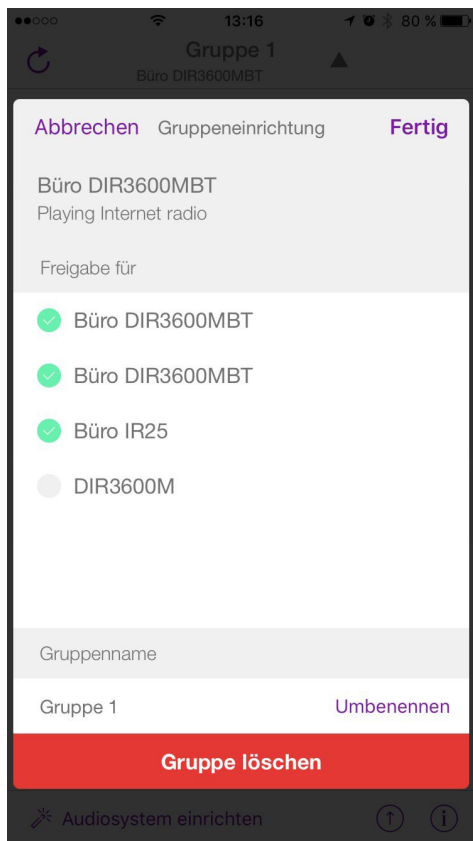

16.5 Multiroom-anordning på radion

16.5.1 Allmän information

- Alla radion ska vara anslutna till samma nätverk via LAN eller Wi-Fi.
- I detta avsnitt förklaras hur Multiroom kan installeras och administreras på enheterna.
- En Multiroom-grupp kan bestå av maximalt fem enheter (1 x master och 4 klienter).

Information

Förklaring master och klient

- Mastern är källanheten, som överför sin aktuella uppspelning till alla andra enheter (klienter) i en grupp.
- Ska en uppspelning ske via Bluetooth eller från en CD, kan bara den enheten som förfogar över motsvarande mottagnings, resp. uppspelningsteknologi vara master.

Följande lägen finns tillgängliga för en Multiroom-grupp (beroende av tillgänglighet för motsvarande teknologi på radion).

- **Spotify Connect**
- **Internetradio**
- **DAB-radio**
- **FM-radio**
- **Aux**
- **Wi-fi stream (DNLA-kompatibel) och UPnP nätverksuppspelning**
- **USB uppspelning**
- **CD uppspelning**
- **Bluetooth**

16.5.2 Skapa en grupp

- Vill du skapa en ny grupp, navigera till systeminställningar och välj Multiroom.
- Välj alternativet skapa ny grupp.
- Ange ett namn för den ny gruppen och bekräfta med **[OK]**.

16.5.3 Visa detaljer

- Valet av detta alternativ informerar om aktuell status för radion/högtalarna i respektive grupp.
- Statusfältet indikerar om den valda enheten är en master eller klient.

16.5.4 Lägga klienter till en grupp

- Är den valda enheten redan master, kan du lägga till (ytterligare) klienter med alternativet Lägg till klient.
- Valet av detta alternativ visar en lista på i nätverket befintliga enheter. Enheter med en stjärna före är redan klient i gruppen.
- Bara enheter utan stjärna kan läggas till gruppen som klienter.

16.5.5 Visa klienter

- Alternativet Visa klient visar alla medlemmar för den aktuella gruppen.

16.5.6 Lämna grupp

- Alternativet Lämna gruppen tar bort klienten som du just använder från den aktuella gruppen.
- Bekräfta att gruppen lämnas med **[OK]**.

16.5.7 Radera grupp

- Ska du radera en hel grupp, väljer du alternativet radera grupp.
- Observera att en grupp bara kan raderas på mastern för denna grupp.



16.6 Inställningar (Settings) och standby

För att öppna radios inställningar eller ställa radion i standbyläge via appen trycker man på symbolen Settings (2) och därefter på inställningar (Settings) för att gå till radios inställningar. När man trycker på standby växlar radion till standbyläge.



I inställningarna kan man konfigurera equalizern, uppdatera programvaran (i förekommande fall), ändra PIN-kod för åtkomst till nätverket eller gå till radios informationssida.

17. Underhåll och skötsel

- Använd bara en luddfri, lätt fuktad trasa för att rengöra produkten och använd inga aggressiva rengöringsmedel.
- Stäng av radion och dra ur sladden om den inte ska användas på ett tag. Förvara den på en ren och torr plats utan direkt solljus.

18. Garantifriskrivning

Hama GmbH & Co KG tar inget ansvar eller ger ingen garanti för skador som beror på olämplig installation eller montering och olämplig produktanvändning eller på att bruksanvisningen och/eller säkerhetsanvisningarna inte följts.

19. Service och support

Kontakta gärna Hamas produktrådgivning om du har frågor om produkten.

Support: +49 9091 502-115 (ty/eng)

Du hittar mer supportinformation här:

www.hama.com

20. Kasseringshänvisningar

Not om miljöskydd:



Efter implementeringen av EU direktiv 2012/19/EU och 2006/66/EU i den nationella lagstiftningen, gäller följande: Elektriska och elektroniska apparater samt batterier får inte kastas i hushållssoporna. Konsumenterna är skyldiga att återlämna elektriska och elektroniska apparater samt batterier vid slutet av dess livslängd till, för detta ändamål, offentliga uppsamlingsplatser. Detaljer för detta definieras via den nationella lagstiftningen i respektive land. Denna symbol på produkten, instruktionsmanualen eller på förpackningen indikerar att produkten innefattas av denna bestämmelse. Genom återvinning och återanvändning av material/batterier bidrar du till att skydda miljön och din omgivning.

21. Försäkran om överensstämmelse

CE Härmed försäkras Hama GmbH & Co KG, att denna typ av radioutrustning [00054821]

överensstämmer med direktiv 2014/53/EU. Den fullständiga texten till EU-försäkran om överensstämmelse finns på följande webbadress:

www.hama.com -> 00054821 -> Downloads

Eller de frekvensband	2412 - 2472 MHz
Maximala radiofrekvenseffekt	54 mW EIRP



hama®

Hama GmbH & Co KG
86652 Monheim/Germany
www.hama.com

The Spotify software is subject to third party licenses found here:
www.spotify.com/connect/third-party-licenses

All listed brands are trademarks of the corresponding companies. Errors and omissions excepted, and subject to technical changes. Our general terms of delivery and payment are applied.