

00054821  
(DIT2000)

***hama***®

THE SMART SOLUTION

## Digital Hi-Fi Tuner

### Digital-HiFi-Tuner

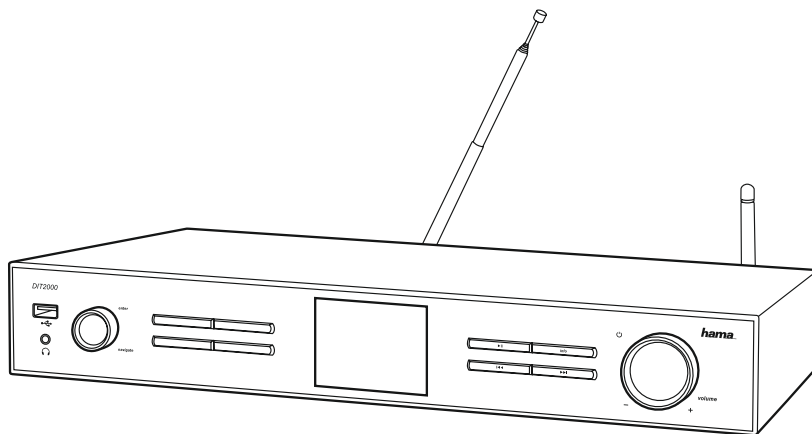



**Tekniset tiedot**

<b>Radiovastaanotin</b>	DAB +	DAB+ +	FM +	Internet +	Spotify +
<b>Yhteydet</b>	LAN (10/100), WiFi (b/g/n), USB (Play/ Charge 5V --- 1A)				
<b>Näyttö</b>	3.2" väri-TFT (320x240 px)				
<b>Koodaus</b>	WEP, WPA, WPA2, WPS				
<b>Virtatulo</b>	110-240 V ~ 50-60Hz				
<b>Taajuusalue</b>	DAB/DAB+: 174-240 MHz		FM: 87.5-108 MHz		
<b>Herkkyys</b>	DAB/DAB+: -97 ~ 99 dBm		FM: -105 ~ 109 dBm		
<b>Ottovirta</b>	Käyttö	8 W	Valmius	~ 1 W	
<b>Liitännät</b>	Analoginen audiolähtö RCA L&R, Analoginen audiolähtö 3.5 mm Earphone Jack, Digitaalinen audiolähtö Optical & Coaxial, Analoginen audiotulo 3.5 mm Earphone Jack, LAN-tulo				
<b>Suosikit</b>	DAB/DAB+: 10	FM: 10	Internet: 10		
<b>Formaatit</b>	IR: MP3, WMA, ADTS	UPNP / USB-tikku: MMP3, AAC, WMA, FLAC, WAV	DAB: MP2, AAC		
<b>UI kielet</b>	Englanti, Tanska, Hollanti, Suomi, Ranska, Saksa, Italia, Norja, Puola, Portugali, Espanja, Ruotsi, Turkki				
<b>Pakkauksen sisältö</b>	Pistokelaturi, Spotify-esite, Kaukosäädin, AAA-paristot				
<b>Koko (LxKxS)</b>	435 x 74 x 297 mm				
<b>Paino</b>	3000 g				

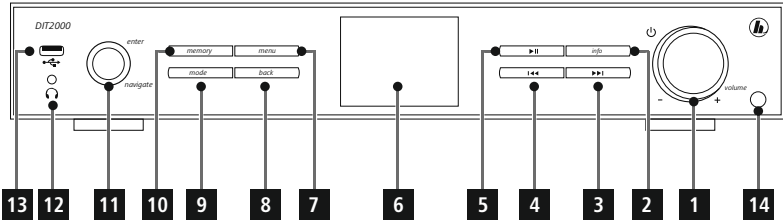
**A**

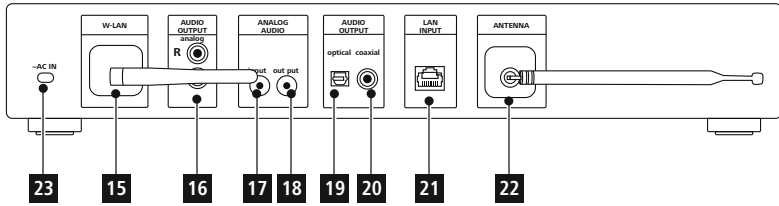

**B**



**C**

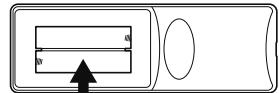
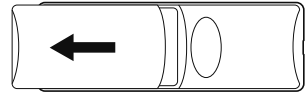
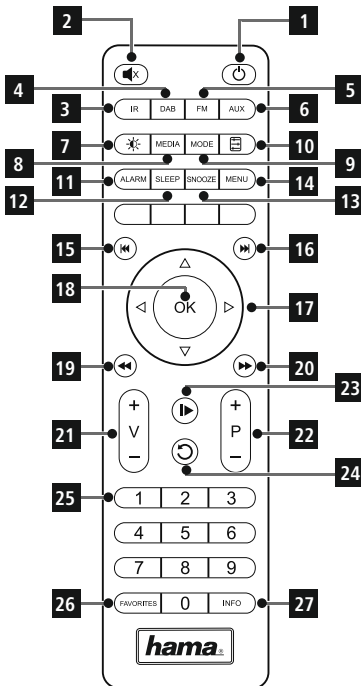

© V V V A S ' 1 ©  
© V V V A S ' 1 ©







## Käyttöelementit ja näytöt

A: Radion etupuoli		
1	[volume +/-] / [⏻]	Kierrä: Äänenvoimakkuuden säätö Paina: Virtakytkin
2	[info]	Lisätietojen haku
3	[▶▶]	Seuraava kappale/ kelaus eteenpäin (käyttötila: Spotify Connect, musiikkisoitin)
4	[◀◀]	Edellinen kappale/ kelaus taaksepäin (käyttötila: Spotify Connect, musiikkisoitin)
5	[▶  ]	Toiston käynnistys/pysäytys (käyttötila: Spotify Connect, musiikkisoitin, Aux in)
6		3.2"-värinäyttö
7	[menu]	Suora pääsy valikkoon
8	[back]	Takaisin valikkotasolle
9	[mode]	Käyttötavan vaihto (internet- radio, Spotify Connect, musiikkisoitin, DAB, FM, Aux in)
10	[memory]	Suosikkien listaus/ tallennus
11	[enter / navigate]	Kierrä: Valinta Paina: Vahvistus
12		Kuulokepistorasia
13		USB liitäntä
14		Infrapuna-anturi

B: Radion takapuoli		
15		Verkkojohto
16		Stereo Cinch L/R -lähtö
17		AUX IN pistorasia
18		AUX OUT pistorasia
19		Optinen lähtö
20		Koaksiaalinen lähtö
21		LAN liitäntä
22		DAB/FM-antenni
23		WiFi-antenni

### Ohje

\* Tämä radio on varustettu vaihdettavalla antennilla. Voit käyttää aktiivista tai passiivista antennia, joka on varustettu koaksiaaliliitännällä.

C: Kaukosäädin		
1	[ 	Virtakytkin ▲ Paina [volume -/+]/ [ 
2	[ 	Mykistys
3	[IR]	Suora pääsy internetradion käyttötilaan ▲ [mode]
4	[DAB]	Suora pääsy DAB-käyttötilaan ▲ [mode]
5	[FM]	Suora pääsy FM-käyttötilaan ▲ [mode]
6	[AUX]	Suora pääsy Aux in käyttötilaan ▲ [mode]
7	[ 	Taustavalaistuksen asetus
8	[MEDIA]	Suora pääsy musiikkisoittimen käyttötilaan ▲ [mode]
9	[MODE]	Käyttötavan vaihto (internet-radio, Spotify Connect, musiikkisoitin, DAB, FM, Aux in) ▲ [mode]
10	[ 	Taajuusmuuttajan asetus
11	[ALARM]	Suora pääsy herätyskelloasetuksiin
12	[SLEEP]	Taajuusmuuttajan asetus
13	[SNOOZE]	Torkkutoiminnon aktivointi
14	[MENU]	Suora pääsy valikkoon ▲ [menu]
15	[ 	Edellinen kappale (käyttötila: Spotify Connect, musiikkisoitin)
16	[ 	Kelaus eteenpäin (käyttötila: Spotify Connect, musiikkisoitin)
17	Navigointipainikkeet	▲ Ylös / ▼ Alas / ◀ Takaisin valikkotasolle ▲ [back] / ▶ Takaisin valikkotasolle ▲ Paina [enter/navigate]/[OK]

18	[OK]	Vahvistus ▲ Paina [enter/navigate]
19	[ 	Kelaus taaksepäin (käyttötila: Spotify Connect, musiikkisoitin)
20	[ 	Kelaus eteenpäin (käyttötila: Spotify Connect, musiikkisoitin)
21	Teclas de volumen [+]/[-]	Äänenvoimakkuuden säätö ▲ Kierrä [volume -/+]/ [ 
22	Teclas de favoritos [+]/[-]	Valinta suosikkilistasta
23	[ 	Toiston käynnistys/pysäytys (käyttötila: Spotify Connect, musiikkisoitin, Aux in)
24	[ 	Takaisin valikkotasolle ▲ [back]
25	Teclas numéricas	Suora pääsy suosikkeihin / suosikkien tallennukseen
26	[FAVORITES]	Suosikkien listaus/ tallennus
27	[INFO]	Lisätietojen haku ▲ [info]

<b>1. Varoitusten ja ohjeiden selitykset</b>	<b>8</b>
<b>2. Pakkauksen sisältö</b>	<b>8</b>
<b>3. Turvaohjeet</b>	<b>8</b>
<b>4. Tietoja ja ohjeita ennen käyttöönottoa</b>	<b>9</b>
4.1 LAN-yhteys (johtoyhteys verkkoon)	9
4.2 WLAN/Wi-Fi-yhteys (langaton verkko)	9
<b>5. Käyttöönotto</b>	<b>10</b>
5.1 Kaukosäädin	10
5.2 Radio – liitäntä ja käynnistys	10
5.3. Yleiset ohjeet käyttöä varten	11
5.4 Ensimmäinen käyttö	12
5.4.1 Asennustoiminto	12
<b>6. Päävalikko / tila</b>	<b>13</b>
<b>7. Internetradio</b>	<b>14</b>
7.1 Kanavahaku	14
7.1.1 Haku maiden ja alueiden mukaan	14
7.1.2 Haku genren mukaan	14
7.1.3 Haku nimen mukaan	15
7.1.4 Suositut kanavat	15
7.1.5 Uudet kanavat	15
7.1.6 Paikalliset kanavat	15
7.2 Podcastit	16
7.2.1 Kutsunta maiden mukaan esin	16
7.2.2 Haku formaattien mukaan (aiheet/kategoriat)	16
7.2.3 Haku nimen mukaan	16
7.3 Viimeksi kuunneltu	16
7.4 Suosikit (paikallinen)	16
7.4.1 Suosikkien tallennus	17
7.4.2 Suosikkien haku	17
7.4.3 Suosikkien hallinta kaukosäätimellä	17
<b>8. Spotify</b>	<b>18</b>
<b>9. Musiikkisoitin (UPNP, USB)</b>	<b>19</b>
9.1 Toisto ulkoiselta tallennusvälineeltä (USB)	19
9.2 Toisto tietokoneesta (suoratoisto)	20
9.3 Toisto verkosta – suora pääsy radion kautta	20
9.4 Toisto soittolistasta (Playlist)	21
9.5 Yleiset toistovalinnat	21
<b>10. DAB</b>	<b>22</b>
10.1 Haku / automaattinen haku	22
10.2 Manuaalinen kanavahaku	22
10.3 Kanavalista	23
10.4 Kanavalistan lajittelu	23
10.5 Diaesitys/ kanavan tiedot	23
10.6 Kanavalistan siivoaminen	23
10.7 Suosikit	24

10.7.1 Suosikkien tallennus	24
10.7.2 Suosikkien haku	24
10.7.3 Suosikkien hallinta kaukosäätimellä	24
10.8 DRC (Dynamic Range Control)	25
<b>11. FM</b>	<b>25</b>
11.1 Hakuasetus	25
11.2 Automaattinen kanavahaku	26
11.3 Manuaalinen kanavahaku	26
11.4 Suosikit	26
11.4.1 Suosikkien tallennus	26
11.4.2 Suosikkien haku	26
11.4.3 Suosikkien hallinta kaukosäätimellä	26
11.5 Audioasetus	27
<b>12. Auxiliary Input</b>	<b>27</b>
<b>13. Automaattinen sammutus</b>	<b>27</b>
<b>14. Herätyskello</b>	<b>28</b>
14.1 Asetukset	28
14.2 Herätyskellon aktivointi/deaktivointi	28
14.3 Herätyskellon sammutus/ torkkutoiminto	29
<b>15. Järjestelmäasetukset</b>	<b>29</b>
15.1 Internetasetukset	29
15.1.1 Verkkooassistentti	29
15.1.2 Langaton yhteys (WLAN)	29
15.1.3 Johdollinen yhteys (LAN)	31
15.1.4 Verkkoyhteyden manuaalinen konfigurointi	31
15.1.5 Asetusten näyttö	32
15.1.6 NetRemote PIN-Setup / Smart Radio -sovellus	32
15.1.7 Verkkoprofiilin poistaminen	32
15.1.8 Verkkoyhteyden pitäminen	33
15.2 Aika-asetukset	33
15.3 Kieli	33
15.4 Tehdasasetus	34
15.5 Ohjelmistopäivitys	34
15.6 Asennustoiminto	34
15.7 Info	35
15.8 Taustavalaistus	35
15.9 Värikaavio	35
15.10 AUX: Auto-Standby	35
<b>16. UNDOK – kaikki hallinnassasi</b>	<b>36</b>
16.1 Käyttöliittymä / UNDOK-aloitusnäytön rakenne	36
16.2 UNDOK-sovelluksella ohjattavan laitteen ensimmäinen käyttöönotto	36
16.2.1 iOS-käyttäjien menettelytapa	37
16.2.2 Android-käyttäjien menettelytapa	37
16.3 Laitteen tai ryhmän yleinen käyttö	38
16.4 Multiroom-ryhmien luonti/hallinta	38
16.5 Radion Multiroom-asennus	39

---

16.5.1 Yleistä tietoa . . . . .	39
16.5.2 Ryhmän luonti . . . . .	40
16.5.3 Yksityiskohtien näyttö . . . . .	40
16.5.4 Ryhmän Client-laitteiden lisäys . . . . .	40
16.5.5 Client-laitteiden näyttö . . . . .	40
16.5.6 Ryhmästä poistuminen . . . . .	40
16.5.7 Ryhmän poistaminen . . . . .	40
16.6 Asetukset (Settings) ja valmiustila . . . . .	40
<b>17. Hoito ja huolto . . . . .</b>	<b>41</b>
<b>18. Vastuun rajoitus . . . . .</b>	<b>41</b>
<b>19. Huolto ja tuki . . . . .</b>	<b>41</b>
<b>20. Hävittämisohjeet . . . . .</b>	<b>41</b>
<b>21. Vaatimustenmukaisuusvakuutus . . . . .</b>	<b>41</b>



## Symbolien yleiskatsaus

Symboli	Merkitys
	Käyttötila: Aux in
	Käyttötila: Internetradio
	Käyttötila: Spotify Connect
	Käyttötila: Musiikkisoitin
	Käyttötila: DAB-radio
	Käyttötila: FM-radio
	Valikko
	Lan-yhteys onnistui
	Lan-yhteys epäonnistui
	Signaalin voimakkuus (WLAN): huono - erittäin hyvä
	Ei WLAN-vastaanottoa
	Signaalin voimakkuus (DAB): huono - erittäin hyvä
	UPnP-toisto (verkko)
	USB-yhteys
	Huomaa! → Näytöllä näytetään lisäohjeita
	Sovellus ei mahdollinen → Näytöllä näytetään lisäohjeita
	Sovellus epäonnistui → Näytöllä näytetään lisäohjeita

Symboli	Merkitys
	Mykistys
	Yhteisten medioiden toisto
	Toisto: Tauko
	Toisto: Stop
	RDS (Radio Data System) → Lisäksi käytettävissä olevat kanavatiedot FM-radion yhteydessä
	Toisto: Toisto (repeat)
	Toisto: Satunnaissoitto → kappaleiden satunnainen soittajärjestys
	Syötön lisämäärittäystä tarvitaan → Näytöllä näytetään lisäohjeita
	Sovellus onnistui
	Automaattinen sammutus aktiivinen
	Herätyskello 1/2 aktiivinen
	Stereo
	Suosikki

## Valikkorakenne

### PÄÄVALIKKO

<b>INTERNETRADIO</b>	Viimeksi kuunneltu
	Kanavalista
	Järjestelmäasetukset
	Päävalikko
<b>SPOTIFY</b>	Järjestelmäasetukset
	Päävalikko
<b>MUSIIKKISOITIN</b>	Yhteisten medioiden
	Play USB
	Soittolistasta
	Toisto
	Satunnaissoitto
	Soittolistasta Karsinta
	Prune servers
	Järjestelmäasetukset
	Päävalikko
<b>DAB</b>	Kanavalista
	Täydellinen virituksen selaus
	Manuaalinen viritus
	Prune invalid
	DRC
	DRC pois päältä
	DRC korkea
	DRC matala
	Station order
	Alphanumeric
	Ensemble
	Valid
	Järjestelmäasetukset
	Päävalikko
<b>FM</b>	Hakuasetus
	Audioasetus
	Järjestelmäasetukset
	Päävalikko
<b>AUXILIARY INPUT</b>	Järjestelmäasetukset
	Päävalikko
<b>AUTOMAATTINEN SAMMUTUS</b>	
<b>HERÄTYSKELLO</b>	
<b>JÄRJESTELMÄASETUKSET</b>	Internetasetukset
	Verkoassistentti
	PBC WLAN Aufbau
	Asetusten näyttö
	Manuaalinen asetus
	NetRemote PIN-Setup
	Verkkoprofiilin poistaminen
	Verkkovhetyden pitäminen
	Aika-asetukset
	Aika/ päivämäärä-asetukset
	Automaattinen päivitys
	Päivitys mistä DAB



		Päivitys mistä FM
		Päivitys mistä Internet
		No Päivitys
	Set format	
	Set timezone	
	Daylight savings	
Kieli		
Tehdasasetus		
Ohjelmistopäivitys		
	Automaattinen päivitys	
	Search Päivitys	
Setup wizard		
Info		
Taustavalaistus		
	Käyttötila	
	Valmiustilassa	Timeout
		Backlight
Värikaavio		



Suurkiitos, että valitsit Hama-tuotteen.

Varaa aikaa ja lue seuraavat ohjeet ensin kokonaan läpi. Säilytä sen jälkeen tämä käyttöohje varmassa paikassa, jotta voit tarvittaessa tarkistaa siitä eri asioita. Jos luovut laitteesta, anna tämä käyttöohje sen mukana uudelle omistajalle.

## 1. Varoitusten ja ohjeiden selitykset



### Sähköiskun riski

Tämä symboli viittaa tuotteen eristämättömien osien kosketusta aiheutuvaan vaaraan, joka saattaa aiheuttaa niin suuren jännitteen, että on olemassa sähköiskun vaara.



### Varoitus

Käytetään turvaohjeiden merkitsemiseen ja huomion kiinnittämiseen erityisiin vaaroihin ja riskeihin.



### Ohje

Käytetään lisätietojen tai tärkeiden ohjeiden merkitsemiseen.

## 2. Pakkauksen sisältö

- DAB+/FM/Internet digitaalinen HiFi-viritin DIT2000
- Teleskooppiantenni koaksiaalilyhteydellä
- WiFi-antenni
- Kaukosäädin
- 2x AAA-paristot
- Pikaohje
- Spotify Connect-esite

## 3. Turvaohjeet

- Tuote on tarkoitettu yksityiseen, ei-kaupalliseen kotikäyttöön.
- Suojaa tuote lialta, kosteudelta ja ylikuumentumiselta, ja käytä sitä vain kuivissa tiloissa.
- Tämä tuote, kuten muutkaan sähkökäyttöiset tuotteet, ei kuulu lasten käsiin!
- Älä päästä laitetta putoamaan, äläkä altista sitä voimakkaalle tärinälle.
- Älä käytä tuotetta sen teknisissä tiedoissa ilmoitettujen suorituskykyrajojen ulkopuolella.
- Pidä pakkausmateriaalit poissa lasten ulottuvilta, niistä aiheutuu tukehtumisvaara.
- Hävitä pakkausmateriaalit heti paikallisten jätehuoltomääräysten mukaisesti.
- Älä tee muutoksia laitteeseen. Muutosten tekeminen aiheuttaa takuun raukeamisen.



### Sähköiskun riski

- Älä avaa tuotetta, äläkä käytä sitä enää, jos se on vaurioitunut.
- Älä käytä tuotetta, jos AC-adaptteri, adapterin johto tai virtajohto on vaurioitunut.
- Älä yritä huoltaa tai korjata tuotetta itse. Jätä kaikki huoltotyöt vastuulliselle ammattihenkilöstölle



### Varoitus – Paristot

- Varmista ehdottomasti, että paristojen navat (merkinnät + ja -) ovat oikein päin, ja aseta ne paikoilleen sen mukaisesti. Jos tätä ohjetta ei noudateta, paristot voivat vuotaa tai räjähtää.
- Älä anna lasten vaihtaa paristoja ilman valvontaa.
- Älä sekoita keskenään vanhoja ja uusia paristoja tai erityyppisiä tai eri valmistajan paristoja.
- Ota paristot pois laitteista, jotka ovat pitkään käyttämättä,
- Älä oikosulje paristoja.
- Älä lataa paristoja.
- Älä heitä paristoja tuleen.
- Säilytä paristot poissa lasten ulottuvilta.



## 4. Tietoja ja ohjeita ennen käyttöönottoa

### Ohje

Yksityiskohtainen kuvaus UNDOK-sovelluksen ominaisuuksista ja koko toimintalaajuudesta on UNDOK-ohjeessa sivulle:



[www.hama.com](http://www.hama.com) -> 00054821 -> Downloads

### Ohje – Optimoiva vastaanotto

- Tämä tuote on varustettu antenniliitännällä, joka mahdollistaa aktiivisen tai passiivisen antennin käytön. Liitäntä tapahtuu tällöin F-koaksiaalipistokkeen kautta.
- Tuotteen mukana tulee passiivinen teleskoopiantenni, joka mahdollistaa vastaanoton DAB:n, DAB+:-n ja FM:n kautta. Optimaalisen vastaanottotehon mahdollistamiseksi, huomioi, että antenni on vedetty täysin ulos ja se on suunnattu pystysuoraan.
- Kokeile tarvittaessa erilaisia sijaintipaikkoja parhaan mahdollisen vastaanoton saavuttamiseksi.

## Verkkoyhteys / internetyhteyden valmistelu

Sinulla on mahdollisuus integroida tämä radio paikalliseen verkkoon ja näin päästä kotipalvelimelle tai muille lähteille. Internetradion vastaanottamiseksi tai ei paikallisesti tallennettuihin mediasisältöihin (Streaming – esim. Spotify Connect) pääsemiseksi tarvitaan verkossa lisäksi internetyhteys.

### Ohje

Johtoyhteys on vähemmän alttiimpi häiriöille kuin yhteys WLANin kautta. Häiriöttömän vastaanoton varmistamiseksi suosittelemme suoraa johtoyhteyttä Access-Pointin (AP) ja radion välille.

## 4.1 LAN-yhteys (johtoyhteys verkkoon)

- Yhdistä RJ45 LAN -johto vapaaseen pistorasiaan laitteessasi (reititin / switch / AP).
- Yhdistä LAN-johdon toinen pää radion Lan-liitäntään (RJ45).
- Varmista, että reititin on kytkettynä päälle ja yhteys internettiin / verkkoon on muodostettu.
- Jos sinulle ilmaantuu kysymyksiä reitittimen konfiguraatiosta, käytä vian etsintään / ongelman ratkaisuun reitittimen käyttöohjetta.
- LAN-yhteyden tarkka konfigurointiohje on kuvattu osiossa Johdollinen yhteys.

## 4.2 WLAN/Wi-Fi-yhteys (langaton verkko)

- Varmista, että reititin on kytkettynä päälle ja yhteys internettiin / verkkoon on muodostettu.
- Aktivoi reitittimesi WLAN-yhteys, jos ei vielä aktivoituna.
- Jos sinulle ilmaantuu kysymyksiä reitittimen konfiguraatiosta, käytä vian etsintään / ongelman ratkaisuun reitittimen käyttöohjetta.
- WLAN-yhteyden tarkka konfigurointiohje on kuvattu osiossa Langaton yhteys.

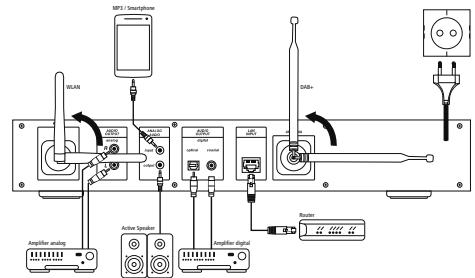

## 5. Käyttöönotto

### 5.1 Kaukosäädin

- Avaa paristolokeron kansi, joka on kaukosäätimen takana.
- Vedä (tarvittaessa) lukituslappää taakse ja nosta kantta. Muissa kaukosäädinmalleissa riittää, kun suojusta työnnetään merkittyyn suuntaan.

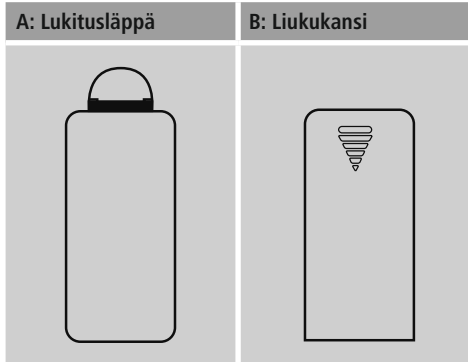

- Aseta toimitukseen kuuluvat paristot oikein päin paikoilleen. Oikea napaisuus näytetään paristolokerossa plus- ja miinusnavan merkinnöillä.

### 5.2 Radio – liitäntä ja käynnistys

Yhdistä verkkojohto asianmukaisesti asennettuun ja helposti käsiksi päästävään verkkopistorasiaan. Verkko-laite soveltuu verkkojännitteelle 100-240 V ja tämän vuoksi sitä voidaan käyttää lähes kaikissa vaihtovirtapohjaisissa sähköverkoissa. Huomaa, että tätä varten voidaan tarvita maakohtainen sovitin. Valikoima tähän sopivia tuotteita on osoitteessa [www.hama.com](http://www.hama.com)

#### Ohje

- Ota tuotteeseen virta ainoastaan sallitusta pistorasiasta.
- Huomioi monipaikkaisten pistorasioiden yhteydessä, että liitetyt kuluttajat eivät saa ylittää sallittua kokonaisotevoa.
- Pistorasian tulee olla aina helposti käden ulottuvilla.
- Erotu tuote verkosta, jos et käytä sitä pidempään aikaan.

Alustus tapahtuu sen jälkeen, kun olet liittänyt tuotteen pistorasiaan.  
Radio käynnistetään.

Asennustoiminto auttaa sinua radion ensimmäisen käyttöönoton yhteydessä.

### 5.3. Yleiset ohjeet käyttöä varten

#### Käyttöohjeet

- Tässä käyttöohjeessa viitataan aina käyttöön suoraan laitteella. Toiminnot, joita voidaan käyttää vain sovelluksilla (App) tai kaukosäätimellä, selvitetään tällöin erikseen.
- Katso kaukosäätimen näppäinten sekä niiden – laitenäppäimiä vastaavat – toiminnot (≙) käyttöelementeistä ja näytöistä.
- Kaukosäätimen näppäin [SELECT] sekä navigointinäppäin ► vastaa näppäintä [enter/navigate].
- Kaukosäätimen navigointinäppäin ◀ vastaa radion etupuolella olevaa näppäintä [back].
- Navigointinäppäimet ▲ / ▼ vastaavat radion etupuolella olevan näppäimen [enter/navigate] kiertoa vasemmalle ja oikealle.
- Erilaiset painikkeiden (esim. KYLLÄ tai EI) valinnan yhteydessä on valitun painikkeen tausta kirkas.
- Valikoissa, jossa tarjotaan erilaisia valintoja (esim. taajuuskorjain, päivitys, jne.), merkitään valittuna oleva valinta merkillä \*.

#### Navigointi ja ohjaus

- Valitse yksittäiset valikkokohtat näppäintä [enter/navigate] kiertämällä..
- Vahvista valinta näppäintä [enter/navigate] painamalla.

Tätä menettelyä selvennetään tässä käyttöohjeessa seuraavilla symboleilla.

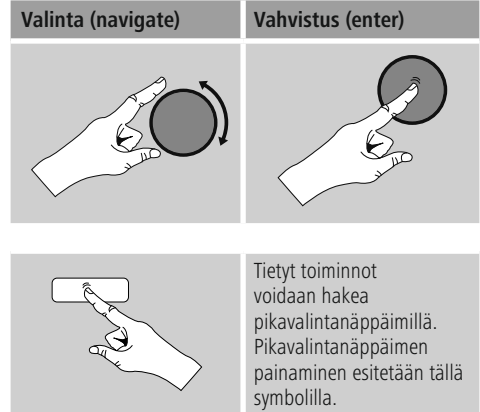

Navigoi pikavalintanäppäimen painamisen jälkeen näppäimellä [enter/navigate] tarjottujen valikkokohtien läpi.

#### Äänenvoimakkuuden sopeuttaminen / mykistys

- [volume -/+ ] / [🔇] säädintä kierrettäessä äänenvoimakkuus nousee (oikealle) tai laskee (vasemmalle).
- Mykistä radio painamalla kaukosäätimen näppäintä [🔇] painamalla.
- Palauta äänenvoimakkuus ennen mykistystä olleeseen arvoon painamalla uudelleen näppäintä [🔇].

#### Salasanojen, hakutekstien, yms. syöttö

- Valitse painikkeella [enter/navigate] yksittäin halutut numerot ja/tai kirjaimet ja vahvista jokainen valinta näppäintä [enter/navigate] painamalla.
- Väärän syötön korjaamiseksi, valitse ja vahvista painike –. Viimeinen syötetty merkki poistetaan.
- Syötön keskeyttämiseksi, valitse ja vahvista painike ABBR.
- Kun syöttö on suoritettu ja haluat lopettaa sen, vahvista painamalla painiketta OK.
- Painiketta [info] painamalla pääset suoraan painikkeisiin –/OK/ABBR.

## Lisätietoja

Painiketta **[info]** painettaessa näytetään – käyttötilasta sekä kyseisestä kanavasta, musiikkitiedostoista, tms. riippuen – lisätietoja.

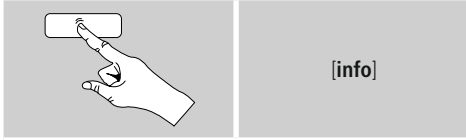

### • Kuvaus

Tietoja radiokanavasta, ajankohtaisesta ohjelmasta, sisällöstä, aiheista yms.

### • Genre / ohjelman maa

Näytetään genre (musiikkityyli) ja kanavan maa/lääni/alue.

### • Luotettavuus

### • Bittinopeus

Parhailaan vastaanotettavan kanavan digitaalinen bittinopeus näytetään.

### • Codec

Tieto tietojen digitalisoinnin koodausmenetelmästä, esim. MP3, WMA

### • Näytetaajuus

Näytetaajuustiedolla (sampling-/samplenopeus/ tunnustelutajuus) annetaan, miten usein audiosignaali kysytään tietyn ajan aikana.

### • Toistopuskuri

Vastaanotettavan kanavan signaalivoimakkuus näytetään esitetyn palkilla pituudella.

### • Ajankohtainen päivämäärä

### • Esittäjä

### • Albumi

### • Kansio

### • Polku

Tieto toistettavan tiedoston tallennuspolusta.

## Kytkeminen päälle/ pois päältä/ valmiustila

- Kytke radio päälle tai pois päältä (valmiustila) näppäintä **[volume -/+]** / **[⏻]** painamalla.
- Erotta laite sähköverkosta, kytkeäksesi sen täydellisesti pois päältä.

## 5.4 Ensimmäinen käyttö

Asennustoiminto (Setup Wizard) käynnistetään automaattisesti ensimmäisen käynnistyksen yhteydessä. Asennustoiminto suoritetaan englannin kielellä. Voit ohittaa asennustoiminnon ja kutsua sen myöhemmin omankielisenä uudelleen esiin. Halutun kielen voi asettaa luvun 15.4. kuvauksen mukaisesti.

### 5.4.1 Asennustoiminto

Voit päättää, haluatko ensimmäisen asennuksen yhteydessä käyttää asennustoimintoa (Setup Wizard) valitsemalla (YES/KYLLÄ) tai olla käyttämättä valitsemalla (NO/EI):

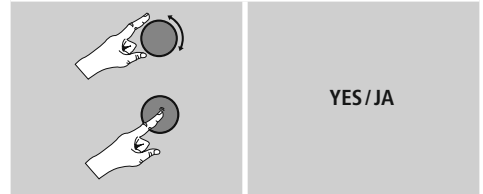

### Ohje – käynnistys asennustoiminolla tai ilman asennustoimintoa

- Yksinkertaista ja nopeaa ensimmäistä käyttöönottoa varten (ajan ja päivämäärän asetus, internetyhteyden konfigurointi, jne.) suosittelemme asennustoiminnon käyttämistä valinnalla (KYLLÄ).
- Jos et kuitenkaan halua käyttää asennustoimintoa apuna, valitse EI. Kaikki asennustoiminnon avulla tehdyt asetukset voidaan myöhemmin tehdä myös yksittäin järjestelmäasetusten kautta. Vaihtoehtoisesti asennustoiminto voidaan käynnistää koska tahansa uudelleen.
- Valitse tämän jälkeen KYLLÄ tai EI, jotta asennustoiminto käynnistetään tai ei käynnistetä automaattisesti radion seuraavan käynnistyksen yhteydessä. Olet päävalikossa.



## Päivämäärä/ kellonaika 12/24-tuntien näyttömuoto

### • Automaattinen päivitys

#### • DAB/FM-päivitys

Päivitetessä automaattisesti radioverkon FM/DBA/DAB+ kautta saadaan kellonaika ja päivämäärä kanavasta ja laite käsittelee ne. Päivitetessä tämän lähteen kautta sinulla on parhain turvallisuus, koska jopa sähkökatkoksen jälkeen kellonaika päivitetään oikeaksi ja tallennetut herätysajat säilyvät.

#### • Päivitys internetistä

Valittaessa tämä valinta kellonaika ja päivämäärä asetetaan automaattisesti internetyhteyden kautta. Valitse lisäksi sijaintipaikkasi aikavyöhyke sekä – halutessasi (PÄÄLLE) – kesä-/talviajan mukautus.

#### • Ei päivitystä

Kellonaika ja päivämäärä (PP-KK-VVVV) pitää asettaa manuaalisesti, koska automaattista asetusta ei tapahdu.

## Verkkoyhteyden pitäminen

Tämän asetuksen yhteydessä on kysymyksessä radion energiansäästötoiminto. Toiminnon ollessa deaktivoituna (EI \*) kytketään verkkomoduuli pois päältä, kun radio ei aktiivisesti käytä verkkoyhteyttä (esim. valmiustilassa). Tämän johdosta poislyöntien jälkeen radion toimintoihin ei päästä tietokoneella, älypuhelimella tai tabletilla. Mikäli haluat käyttää suoratoistoa tai ohjata radiota sovelluksella, täytyy sinun aktivoida tämä valikkokohta (KYLLÄ \*). Vakiona tämä toiminto on deaktivoitu.

## Verkkoassistentti – internetyhteyden konfigurointi

### Ohje – viite toiseen kohtaan tässä käyttöohjeessa

Tämän luvun suuremman laajuuden vuoksi seuraa luvussa 13.2.1. olevia tietoja Verkkoassistentti – internetyhteyden konfigurointi.

Lopetettaessa verkkoassistentti on myös asennustoiminto suoritettu loppuun. Saat näytölle vastaavan ohjeen. Siirry päätöksen jälkeen päävalikkoon painamalla näppäintä [enter/navigate].

Aseta haluttu kieli seuraavalla tavalla:

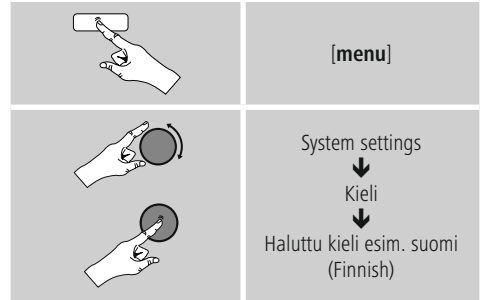

## 6. Päävalikko / tila

Seuraavalla tavalla pääset päävalikkoon:



Päävalikko sisältää erilaisia käyttötiloja ja muita suorapääsytoimintoja, jotka kuvataan erikseen seuraavissa luvuissa.

7. Internetradio
8. Spotify
9. Musiikkisoitin
10. DAB
11. FM
12. Auxiliary Input
13. Automaattinen sammutus
14. Herätyskello
15. Järjestelmäasetukset



Yksittäiset käyttötilat voit valita myös painamalla useaan kertaan näppäintä **[mode]**.



## 7. Internetradio

### Ohje

\* Palveluntarjoajan muutos on mahdollista toimintojen laajuuden ja tuotteen tehokkuuden varmistamiseksi.

Aktivoi – päävalikon kautta tai painamalla useaan kertaan painiketta **[mode]** – radion käyttötila Internetradio:

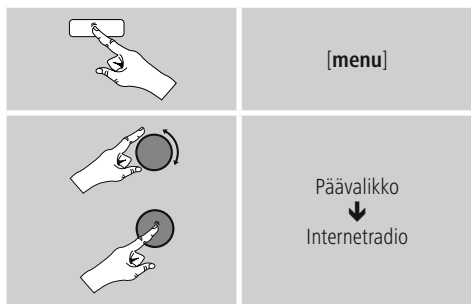

## 7.1 Kanavahaku

Radio tarjoaa eri mahdollisuuksia halutun kanavan hakemiseen.

- Navigoi yksittäisissä hakutoiminnoissa ja niiden valinnoissa näppäimen **[enter/navigate]** avulla.
- Löytäessäsi halutun kanavan, vahvista se painamalla näppäintä **[enter/navigate]**. Radio alkaa toistamaan kanavaa.

### 7.1.1 Haku maiden ja alueiden mukaan

Toimi seuraavalla tavalla tiettyjen maanosien, maiden ja alueiden kanavien hakemiseksi:

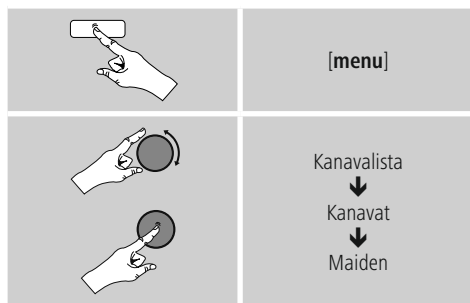

Valitse maan/alueen rajaamisen jälkeen kaikista tai genren mukaan lajitelluista kanavista yksi kanava.

### 7.1.2 Haku genren mukaan

Toimi seuraavalla tavalla kanavan hakemiseksi tietyn musiikkisuunnan tai aiheiden painopisteiden mukaan:

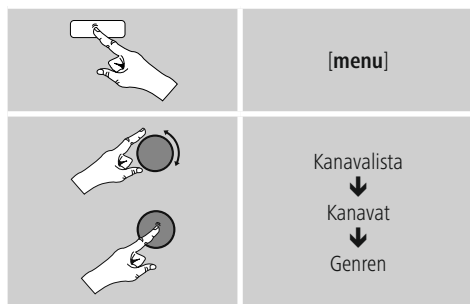

Genren rajaamisen jälkeen valitse yksi kanava – kaikista tai esivalituista kanavista – tai lajiteltuna maiden mukaan.

### 7.1.3 Haku nimen mukaan

Jos tiedät halutun kanavan nimen, voit etsiä sitä kohdistetusti:

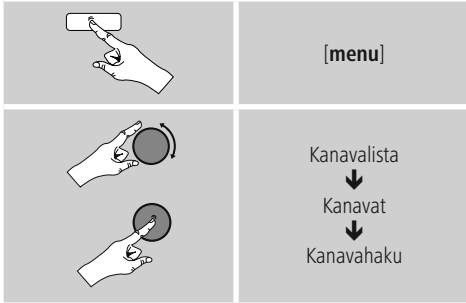

Syötä syöttöpeitteeseen kanavan koko nimi tai osa siitä ja käynnistä haku painamalla painiketta OK. Saat listan kaikista kanavista, joiden nimi sisältää haetun tekstin.

### 7.1.4 Suositut kanavat

Suosittujen kanavien listan saat seuraavalla tavalla:

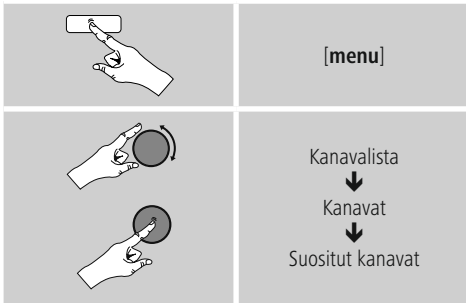

### 7.1.5 Uudet kanavat

Juuri tietokantaan uutena otetut kanavat löydät seuraavalla tavalla:

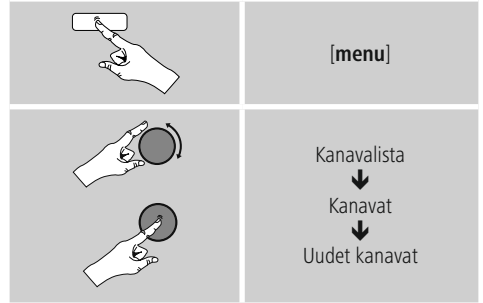

### 7.1.6 Paikalliset kanavat

Toimi seuraavalla tavalla oman maasi (radion sen hetkinen sijaintipaikka) kanavien hakemiseksi:

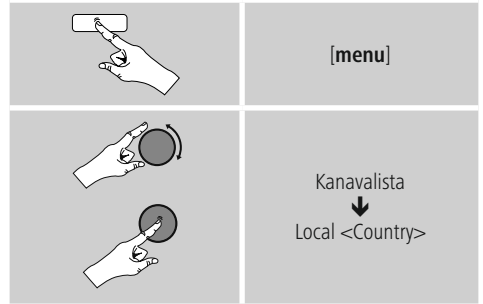

#### Ohje

Muuttuja <Country> korvataan aina kyseisen maan nimellä.

Tämän paikallisen rajauksen lisäksi voit suodattaa genren mukaan tai valita yhden kanavan – kaikista tai esivalituista kanavista.



## 7.2 Podcastit

Podcastit ovat erilaisten aiheiden esiin kutsuttavia tallenteita, näihin kuuluvat esimerkiksi keskusteluohjelmat, uutiset ja paljon muuta. Podcasteja voidaan hakea internetin kautta esiin.

Normaalisti käytettävissä on noin 10.000 tallennetta. Samoin kuin kanavien yhteydessä radio tarjoaa mahdollisuuden tehdä suodatuksen lukuisista podcasteista tai hakea sopivaa tulosta koko tietokannasta.

### 7.2.1 Kutsunta maiden mukaan esiin

Toimi seuraavalla tavalla tiettyjen maanosien, maiden ja alueiden podcastien hakemiseksi:

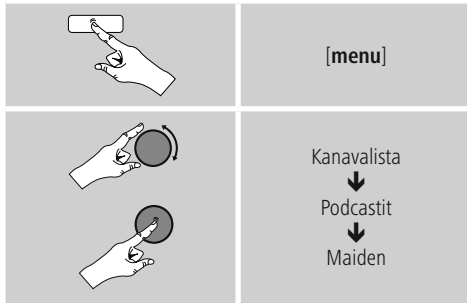

Valitse maan/alueen rajaamisen jälkeen kaikista tai genren mukaan lajitelluista kanavista yksi podcast.

### 7.2.2 Haku formaattien mukaan (aiheet/kategoriat)

Toimi seuraavalla tavalla podcastin hakemiseksi tietyn musiikkisuunnan tai aiheiden painopisteiden mukaan:

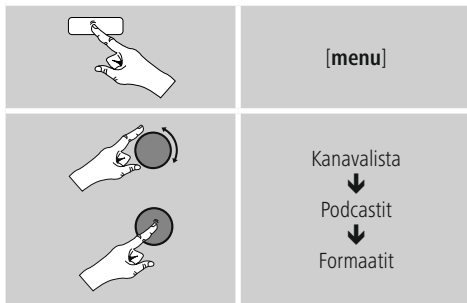

## 7.2.3 Haku nimen mukaan

Jos tiedät halutun podcastin nimen, voit etsiä sitä kohdistetusti:

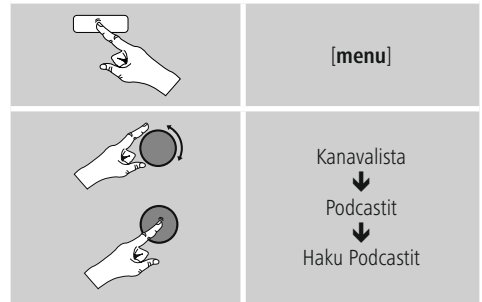

Syötä syöttöpeitteeseen podcastin koko nimi tai osa siitä ja käynnistä haku painamalla painiketta OK. Saat listan kaikista podcasteista, joiden nimi sisältää haetun tekstin.

## 7.3 Viimeksi kuunneltu

Radio tallentaa viimeksi esiin kutsutut kanavat ja podcastit erilliseen listaan. Hae tämä lista esiin seuraavalla tavalla:



## 7.4 Suosikit (paikallinen)

Voit tallentaa suosikkikanavasi 10 suosikkien muistipaikalle, jotta pääset kuuntelemaan niitä suoraan ja nopeasti.



### 7.4.1 Suosikkien tallennus

- Aseta se kanava päälle, jonka haluat tallentaa suosikkien muistipaikalle.
- Kun kanavaa toistetaan, paina ja pidä radion etupuolella oleva näppäin **[memory]** painettuna.



Noin kahden sekunnin kuluttua avautuu yleiskatsausikkuna, jossa suosikkien muistipaikat näkyvät.

- Siirry muistipaikkojen (1 - 10) välillä näppäintä **[enter/navigate]** kiertämällä.
- Tallenna kanava halutulle suosikkien muistipaikalle näppäintä **[enter/navigate]** painamalla.

### 7.4.2 Suosikkien haku

Avaa suosikkien muistipaikat sisältävä yleiskatsausikkuna näppäintä **[memory]** painamalla.



Valitse yksi suosikeista painikkeiden **[enter/navigate]** avulla.

#### Ohje

Suosikkeja ei voi poistaa.  
Kun kaikki 10 suosikkien muistipaikkaa ovat varattuina ja haluat tallentaa vielä yhden kanavan, niin valitse joku jo varattuna olevasta muistipaikasta. Tämä korvataan uudella kanavalla.

### 7.4.3 Suosikkien hallinta kaukosäätimellä

#### Suosikit 1-10

Mukana toimitetussa kaukosäätimessä on numeronäppäimet 1 - 10. Jokaiselle näistä numeronäppäimistä voidaan tallentaa yksi suosikki (vastaanottotapaa kohden).

- Kanavan tallentamiseksi on kaukosäätimen vastaavaa numeronäppäintä pidettävä painettuna (n. kolme sekuntia).
- Radio vahvistaa tallennuksen näytölle tulevalla tekstillä Tallennettu.
- Nämä suosikit voidaan sitten kutsua esiin painamalla lyhyesti kaukosäätimen vastaavaa numeronäppäintä.

#### Suosikit 1-10 (numeronäppäinten vaihtoehto)

- Kanavan tallentamiseksi muistipaikalle 1-10, pidä näppäin **[PRESET]** painettuna (n. kolme sekuntia).
- Kahden sekunnin kuluttua avautuu yleiskatsausikkuna, jossa suosikkien muistipaikat näkyvät.
- Siirry muistipaikkojen (1 - 10) välillä Navigointipainikkeet **[▲]/[▼]** (näppäintä **[enter/navigate]** kiertämällä).
- Tallenna kanava halutulle suosikkien muistipaikalle näppäintä **[SELECT]** (**[enter/navigate]**) painamalla.
- Paina suosikkien hakemiseksi lyhyesti näppäintä **[PRESET]**, valitse haluttu Navigointipainikkeet **[▲]/[▼]** (näppäintä **[enter/navigate]** kiertämällä) ja vahvista painamalla näppäintä **[SELECT]** (**[enter/navigate]**).



## 8. Spotify

Spotify Connectilla sinulla on pääsy miljooniin kappaleisiin ja tuot ne radioosi, nautit niistä matkalla älypuhelimellasi tai kuuntelet niitä tietokoneellasi tai älypuhelimellasi.

### Edellytykset:

- Sinun pitää olla asentanut Spotify-sovellus Android-/iOS-laitteeseesi.
- Sen voit ladata Play Storesta tai Apple App Storesta. Asennuksen jälkeen, käynnistä sovellus ja kirjautu kirjautumistiedoillasi sisään tai rekisteröidy.
- Tarvitset Spotify Premium -tilin (tietoa osoitteessa [www.spotify.com/fi/](http://www.spotify.com/fi/))
- Radion ja Spotify-sovelluksella varustetun Android-/iOS-laitteen pitää olla samassa verkossa.

### Käyttö:

- Käynnistä normaalisti soittolistan/yksittäisen kappaleen toisto Spotify-sovelluksessa.
- Kaikki normaalit toistotiedot, kuten albumin kansi, kappale, jne. näytetään.
- Näyttöruudun alareunassa näytetään Spotify Connect-logo  sekä käytettävissä olevat laitteet.

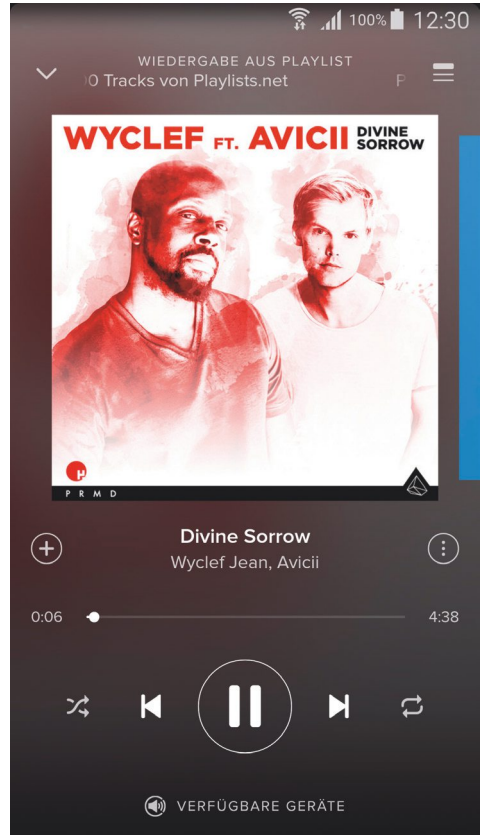

Toistonäyttöruutu



- Valitse  käytettävissä olevat laitteet, päästäksesi kaikkiin verkossa käytettävissä olevien laitteiden yleiskatsaussivulle.
- Valitse radio. Audiotoisto tapahtuu nyt radion kautta.

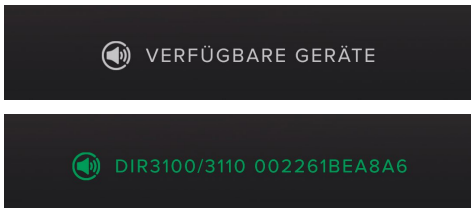

Onnistuneen yhteyden muodostamisen jälkeen Spotify Connect-logo  sekä laitenimitys näytetään vihreänä.

### Onnistuneen ensimmäisen yhteyden jälkeen:

Aktivoi – päävalikon kautta tai painamalla useaan kertaan painiketta **[mode]** – radion käyttötila Spotify (Spotify Connect):



- Käynnistä toisto painamalla näppäintä **[enter/navigate]** (tai kaukosäätimen näppäintä **[▶||]**).
- Vaihtoehtoisesti voit ohjata radiota myös kaukosäätimellä, Smart Radio -sovelluksella tai Spotify-sovelluksella, esim. vaihtaa kappaleita tai muuttaa äänenvoimakkuutta.

## 9. Musiikkisoitin (UPNP, USB)

Tässä käyttötilassa voit toistaa tietokoneelle, muistivälineelle tai paikalliseen verkkoon tallennettuja MP3-, WMA- tai FLAC-tiedostoja.

Aktivoi – päävalikon kautta tai painamalla useaan kertaan painiketta **[mode]** – radion käyttötila Musiikkisoitin:



### 9.1 Toisto ulkoiselta tallennusvälineeltä (USB)

- Kytke tallennusväline (USB-tikku) radion USB-liitäntään.
- Tallennusvälineen pitää olla formatoituna formaattiin FAT16/FAT32.
- Radio tunnistaa tallennusvälineen automaattisesti.
- Vahvasta ilmoitus, haluatko avata liitetyn tallennusvälineen, painamalla KYLLÄ.
- Tallennusvälineelle tallennetut tiedostot/kansiot näytetään. Käynnistä toisto valitsemalla haluttu tiedosto näppäimellä **[enter/navigate]**.

Valitse vaihtoehtoisesti, esim. tallennusvälineen ollessa jo kytkettynä, toistettavaksi haluttu tiedosto seuraavalla tavalla:



## 9.2 Toisto tietokoneesta (suoratoisto)

Voit tietokoneellasi ohjata radiota ja suoratoistaa radiollasi musiikkia tietokoneeltasi.

Seuraavana tämä kuvataan Windows 8 käyttöjärjestelmällä varustetulle tietokoneelle. Käänny tuemme puoleen, jos käytät jotain toista käyttöjärjestelmää tai sinulla on muita kysymyksiä.

### Edellytykset:

- Radion ja tietokoneen pitää olla samassa verkossa.
- Radion pitää saada tietokoneelta hyväksyntä toiminta toistolaitteena.

Toimi seuraavasti:

→ **Ohjauspaneeli** → **Verkko ja internet** →

**Tarkastele verkon tietokoneita ja laitteita**

Radion pitäisi olla nyt listattuna tähän.

- Klikkaa nyt hiiren oikeanpuoleisella painikkeella radion kuvaketta tai laitenimitystä ja valitse kohta Salli suoratoisto tälle laitteelle.
- Klikkaa nyt uudelleen hiiren oikeanpuoleisella painikkeella radion kuvaketta tai laitenimitystä ja valitse kohta Näytä laitteen nettisivut, laitenimityksen (Friendly Name) muuttamiseksi.
- Uusi selainikkuna avautuu. Tähän voit tehdä muutoksia toiveidesi mukaisesti.

### Käyttö:

- Radio pääsee nyt käsiksi tietokoneen vapautushakemistoon ja voi lähettää audiotiedostoja laitteelle toistettavaksi (suoratoisto).
- Vakiona oman kirjaston musiikkihakemisto vapautetaan.
- Hallitse ja myönnä muita vapautuksia Explorerin tai Windows Media Playerin kautta.
- Klikkaa nyt hiiren oikeanpuoleisella painikkeella haluttua musiikkitiedostoa ja valitse kohta Play To ja radion laitenimitys.
- Radio aloittaa musiikkitiedoston toiston.

## 9.3 Toisto verkosta – suora pääsy radion kautta

Toimi seuraavalla tavalla päästäksesi käsiksi radiolla olemassa oleviin verkkovapautuksiin:

Aktivoi – päävalikon kautta tai painamalla useaan kertaan painiketta **[mode]** – radion käyttötila Musiikkisoitin:

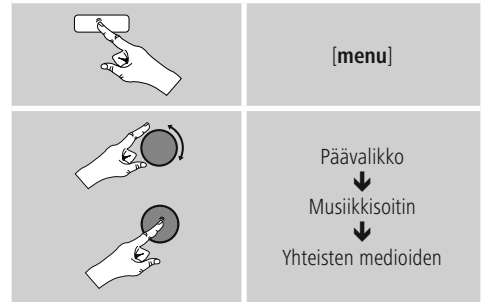

- Valitse vastaava laite (kotipalvelin, tietokone...) ja avaa sen sisältämät vapautukset painamalla näppäintä **[enter/navigate]**.

Sinulla on mahdollisuus hakea tiedostoja, avata toistolista tai hakea koko musiikkivapautusta. Mikäli haluat hakea koko musiikkivalikoimaa, on sinulla käytettävissä myös muita haku- ja lajittelutoimintoja (albumi, esittäjä, genre, kansio, yms.) päästäksesi nopeammin haluttuun tiedostoon.

### Ohje

Näitä haku- ja suodatustoimintoja voi hyödyntää ainoastaan silloin, kun lähdelaitteella tai audiotiedostossa on hoidettu ID3-Tagit ja muut tiedostoinformaatiot.

### Palvelimen poisto:

Paina näppäintä **[enter/navigate]** tähän asti yhteydessä olleen palvelimen palauttamiseksi. Yhteiset mediat poistetaan, jos vahvistat kysymyksen painamalla KYLLÄ.



## 9.4 Toisto soittolistasta (Playlist)

Voit tehdä paikallisesti soittolistan radioosi, johon tallennat tiedostoja verkkovapautuksista tai liitetystä tallennusvälineestä.

- Valitse tiedosto, jonka haluat lisätä soittolistaan (kohdasta Yhteiset mediat/ USB-toisto).
- Paina ja pidä näppäin **[enter/navigate]** painettuna n. 3 sekuntia, kunnes näytöllä näytetään Lisätty soittolistaan.

### Ohje

Voit käyttää myös Windows-tietokoneella luotuja soittolistoja (WPL = Windows-Play-List). Tähän sopii esimerkiksi Windows Media Player.

- Näin pääset suoraan soittolistaan:

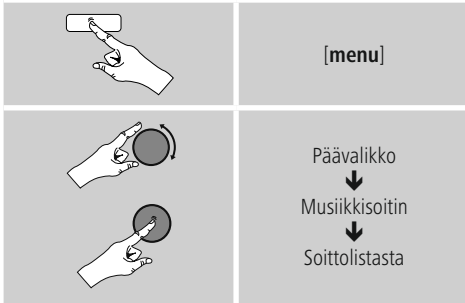

- Yksittäisten tiedostojen poistamiseksi soittolistasta, valitse haluttu tiedosto ja paina ja pidä näppäintä **[enter/navigate]** painettuna n. 3 sekuntia.
- Poista tiedosto soittolistasta painamalla kysymykseen Poista soittolistastani painiketta KYLLÄ.

- Toimi seuraavalla tavalla poistaaksesi koko soittolistan:



## 9.5 Yleiset toistoalinnat

Nämä toistoalinnat – voimassa kaikille toistomahdollisuuksille musiikkisoittimella – löydät seuraavalla tavalla:

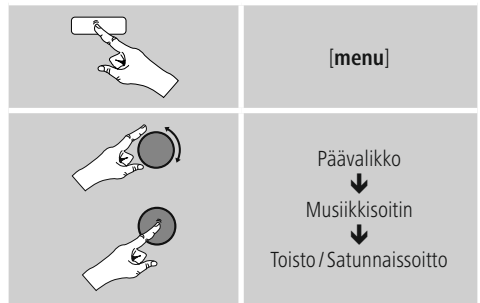

### Toista: Päälle / Toista: Pois päältä

Toiminnon muuttamiseksi (päälle/pois päältä), paina toistuvasti näppäintä **[enter/navigate]**.

Toiston yhteydessä: päälle vain sen hetkinen kappale toistetaan.

### Satunnaistoisto: Päälle / Satunnaistoisto: Pois päältä

Toiminnon muuttamiseksi (päälle/pois päältä), paina toistuvasti näppäintä **[enter/navigate]**.

Satunnaistoiston yhteydessä: päälle kaikki kappaleet toistetaan satunnaisessa järjestyksessä.



## 10. DAB

Radio vastaanottaa kaikki yleiset digitaaliradio-taajuudet alueella 174 MHz - 240 MHz (kaista III, kanavat 5A - 13F).

- Aktivoi – päävalikon kautta tai painamalla useaan kertaan painiketta **[mode]** – radion DAB-käyttötila (DAB-radio):

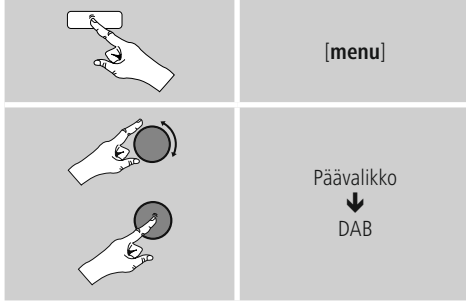

### 10.1 Haku / automaattinen haku

Automaattinen DAB-kanavahaku hakee DAB-kanavakaistalta III käytettävissä olevia kanavia. Haun jälkeen kaikki häiriöttömästi vastaanotettavat kanavat tallennetaan aakkosjärjestykseen.

Kanavat, jotka jo löytyivät edellisessä skannauksessa, mutta joita ei sillä hetkellä voida vastaanottaa, esitetään kanavalistassa kanavanimen edessä ?-merkillä. Automaattinen DAB-kanavahaku käynnistyy DAB-tilan ensimmäisen käynnistyksen yhteydessä automaattisesti. Haku näytetään näytöllä tekstillä Hakee... ja etenemispalkilla.

Toimi seuraavalla tavalla, jos haluat käynnistää haun uudelleen:

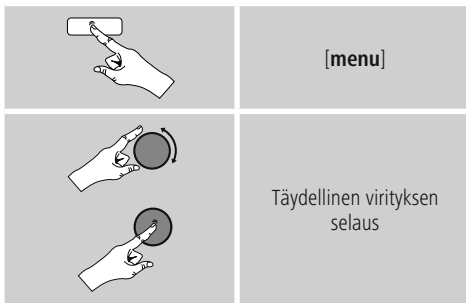

### 10.2 Manuaalinen kanavahaku

Manuaalisella haulla voit hakea yksittäisiä taajuuksia ja kanavia. Käytä tätä toimintoa kanavan valitsemiseksi suoraan, kun tiedät sen taajuuden, eikä kanavahaku löytänyt sitä.

Toimi seuraavasti ja valitse yksi taajuusalueista 5A - 13F:

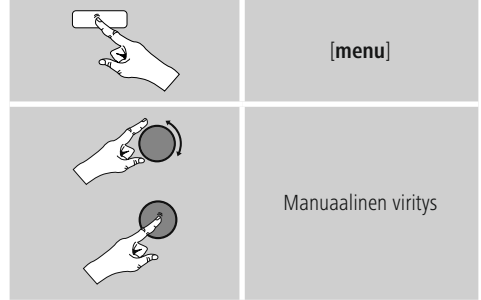

Stabiiliteettipalkki näyttää suhteellisen vastaanottavuuden. Merkintä palkin sisällä antaa arvon, jota tarvitaan häiriötöntä vastaanottoa varten. Mikäli tätä ei saavuteta (palkki on tyhjä), tämän kanavan vastaanottavuus ei ole riittävä.

#### Ohje

- DAB/DAB+ sallii useiden asemien välityksen samalla taajuuslohkolla. Esittäjän mukaan tapahtuvan lajittelun yhteydessä kanavat esitetään siten, kuin ne on jaettu taajuuslohkoille.

### 10.3 Kanavalista

Voit DAB-tilassa kutsua kanavalistan esiin koska tahansa. Tähän on olemassa kaksi mahdollisuutta.

- a) Jos jotain kanavaa jo toistetaan, kierrä vain näppäintä **[enter/navigate]**. Radion näytössä näkyy nyt kanavalista.

b)



### 10.4 Kanavalistan lajittelu

Vakiona radio lajittelee kanavat aakkosjärjestykseen. Voit suorittaa lajittelun myös signaalivoimakkuuden tai esittäjän mukaan. Muuta lajittelujärjestystä seuraavalla tavalla:

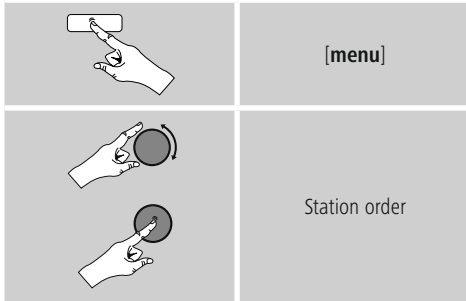

### 10.5 Diaesitys/ kanavan tiedot

#### (kuva ja teksti/kokokuva)

Vastaanotettaessa digitaaliradiota DAB+-verkossa lähettävät useat asemat lisätietoja, jotka voidaan esittää värinäytöllä. Ne voivat olla esimerkiksi kuvia studiosta, uutisia, säätietoja tai yksinkertaisia mainoksia. Vakiona nämä "kuvat" esitetään radion Full-Screen-tilassa (kokokuva). Vaihtoehtoisesti esitys voidaan muuttaa kuvan ja tekstin sekoitukseksi, kuten näyttö on vakiona internetradion yhteydessä. Paina näyttötavan vaihtamiseksi näppäintä **[enter/navigate]** kanavan toistamisen aikana. Tämän jälkeen esitystapa vaihdetaan. Vaihtoehtoisesti voit DAB-valikossa muuttaa halutun vakioasetukseksi. Toimi tätä varten seuraavasti.

### 10.6 Kanavalistan siivoaminen

Poista kanavat, jotka eivät sillä hetkellä ole vastaanottoalueella, kanavalistasta seuraavalla tavalla:

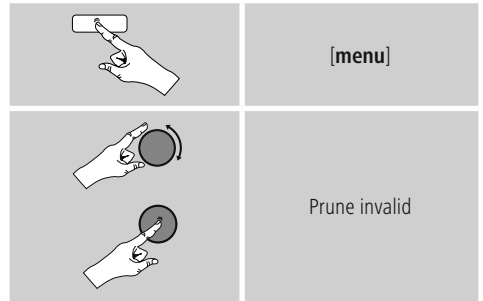

Sillä hetkellä ei vastaanotettavat kanavat poistetaan kanavalistasta, jos vahvistat kysymyksen painamalla KYLLÄ.



## 10.7 Suosikit

Voit tallentaa suosikkikanavasi 10 suosikkien muistipaikalle, jotta pääset kuuntelemaan niitä suoraan ja nopeasti.

### 10.7.1 Suosikkien tallennus

- Aseta se kanava päälle, jonka haluat tallentaa suosikkien muistipaikalle.
- Kun kanavaa toistetaan, paina ja pidä radion etupuolella oleva näppäin **[memory]** painettuna.



Noin kahden sekunnin kuluttua avautuu yleiskatsausikkuna, jossa suosikkien muistipaikat näkyvät.

- Siirry muistipaikkojen (1 - 10) välillä näppäintä **[enter/navigate]** kiertämällä.
- Tallenna kanava halutulle suosikkien muistipaikalle näppäintä **[enter/navigate]** painamalla.

### 10.7.2 Suosikkien haku

Avaa suosikkien muistipaikat sisältävä yleiskatsausikkuna näppäintä **[memory]**, painamalla.



Valitse yksi suosikeista painikkeiden **[enter/navigate]** avulla.

### Ohje

Suosikkeja ei voi poistaa.  
Kun kaikki 10 suosikkien muistipaikkaa ovat varattuina ja haluat tallentaa vielä yhden kanavan, niin valitse joku jo varattuna olevasta muistipaikasta. Tämä korvataan uudella kanavalla.

## 10.7.3 Suosikkien hallinta kaukosäätimellä

### Suosikit 1-10

Mukana toimitetussa kaukosäätimessä on numeronäppäimet 1-10. Jokaiselle näistä numeronäppäimistä voidaan tallentaa yksi suosikki (vastaanottotapaa kohden).

- Kanavan tallentamiseksi on kaukosäätimen vastaavaa numeronäppäintä pidettävä painettuna (n. kolme sekuntia).
- Radio vahvistaa tallennuksen näytölle tulevalla tekstillä Tallennettu.
- Nämä suosikit voidaan sitten kutsua esiin painamalla lyhyesti kaukosäätimen vastaavaa numeronäppäintä.

### Suosikit 1-10 (numeronäppäinten vaihtoehto)

- Kanavan tallentamiseksi muistipaikalle 1-10 pidä näppäin **[PRESET]** painettuna (n. kolme sekuntia). Kahden sekunnin kuluttua avautuu yleiskatsausikkuna, jossa suosikkien muistipaikat näkyvät.
- Siirry muistipaikkojen (1 - 10) välillä Navigointipainikkeet **[▲]/[▼]** (näppäintä **[enter/navigate]** kiertämällä).
- Tallenna kanava halutulle suosikkien muistipaikalle näppäintä **[SELECT]** (**[enter/navigate]**) painamalla.
- Paina suosikkien hakemiseksi lyhyesti näppäintä **[PRESET]**, valitse haluttu Navigointipainikkeet **[▲]/[▼]** (näppäintä **[enter/navigate]** kiertämällä) ja vahvista painamalla näppäintä **[SELECT]** (**[enter/navigate]**).

## 10.8 DRC (Dynamic Range Control)

Tietyt DAB-verkon radiokanavat tukevat äänenvoimakkuuden valvontaa, joka toiston aikana aktivoituu. Äänenvoimakkuuden noustessa äkillisesti, säättää DRC sitä itsenäisesti hiljaisemmaksi. Äänenvoimakkuuden hiljentyessä äkillisesti, DRC nostaa sitä automaattisesti. Sama tapahtuu, kun toisto hiljenee äkillisesti. Tällöin radio korottaa jälleen äänenvoimakkuutta.

**DRC korkea:** erilaisten äänenvoimakkuuksien täydellinen tasaus. Voimakas tiivistys voi alentaa musiikkikappaleen dynamiikkaa kuuluvasti.

**DRC matala:** erilaisten äänenvoimakkuuksien osittainen tasaus. Alaotsikko, ilman liiallisia dynamiikkahäviöitä.

**DRC pois:** ei tasausta

Tee asetus seuraavalla tavalla:

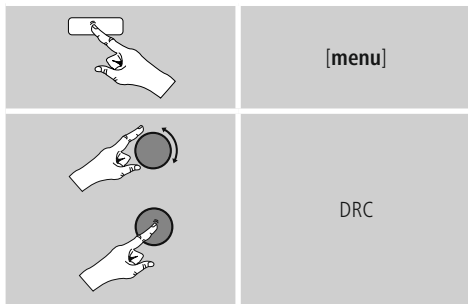

## 11. FM

Aktivoi – päävalikon kautta tai painamalla useaan kertaan painiketta [mode] – radion FM-käyttötila (FM-radio):

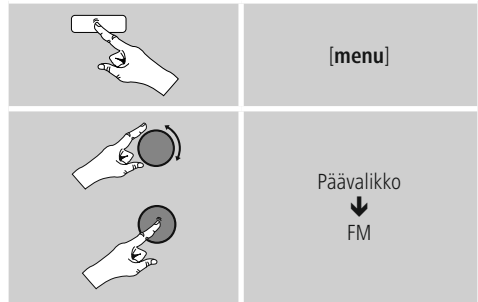

Asemat, jotka välittävät asemasta ja ohjelmasta lisätietoja, merkitään näytöllä RDS-symbolilla (Radio Data System).

Nämä lisätiedot näytetään näppäintä [info] painamalla.

### 11.1 Hakuasetus

Hakuasetuksen avulla voi määrittää, jätetäänkö heikon signaalivahvuuden kanavat automaattisesti huomioimatta haun yhteydessä.

Toimi seuraavasti:

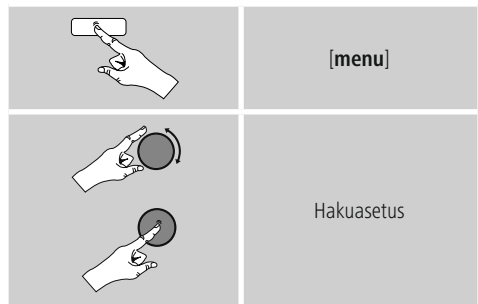

- Vahvista seuraava kysymys painamalla KYLLÄ, jotta automaattinen haku pysähtyy vain voimakkaan signaalin kanavien kohdalla. Muuten haku pysähtyy jokaisen kanavan kohdalla, jolta vastaanotetaan signaali.



## 11.2 Automaattinen kanavahaku

- Paina näppäintä **[enter/navigate]** kunnes automaattinen haku käynnistyy.
- Kanavan löytyessä radio pysäyttää haun ja kyseisen kanavan ohjelmaa toistetaan.
- Painettaessa uudelleen näppäintä **[enter/navigate]** hakua jatketaan kunnes seuraava kanava löydetään.

## 11.3 Manuaalinen kanavahaku

Manuaalisessa kanava-asetuksessa voi itse määrittää halutun taajuuden ja vastaanottaa myös sellaisia kanavia, joiden lähetysignaali oli automaattisen kanavahaun yhteydessä liian heikko ja kanavaa ei siitä syystä huomioitu.

- Kierrä näppäintä **[enter/navigate]** (vasemmalle: - 0.05 MHz/ oikealle: + 0.05 MHz) kunnes haluttu taajuus näytetään. Odota hetki ja vastaanotetun lähetysignaalin toisto alkaa.

## 11.4 Suosikit

Voit tallentaa suosikkikanavasi 10 suosikkien muistipaikalle, jotta pääset kuuntelemaan niitä suoraan ja nopeasti.

### 11.4.1 Suosikkien tallennus

- Aseta se kanava päälle, jonka haluat tallentaa suosikkien muistipaikalle.
- Kun kanavaa toistetaan, paina ja pidä radion etupuolella oleva näppäin **[memory]** painettuna.



Noin kahden sekunnin kuluttua avautuu yleiskatsausikkuna, jossa suosikkien muistipaikat näkyvät.

- Siirry muistipaikkojen (1 - 10) välillä näppäintä **[enter/navigate]** kiertämällä.
- Tallenna kanava halutulle suosikkien muistipaikalle näppäintä **[enter/navigate]** painamalla.

## 11.4.2 Suosikkien haku

Avaa suosikkien muistipaikat sisältävä yleiskatsausikkuna näppäintä **[memory]** painamalla.



Valitse yksi suosikeista painikkeiden **[enter/navigate]** avulla.

### Ohje

Suosikkeja ei voi poistaa.

Kun kaikki 10 suosikkien muistipaikkaa ovat varattuina ja haluat tallentaa vielä yhden kanavan, niin valitse joku jo varattuna olevasta muistipaikasta. Tämä korvataan uudella kanavalla.

## 11.4.3 Suosikkien hallinta kaukosäätimellä

### Suosikit 1-10

Mukana toimitetussa kaukosäätimessä on numeronäppäimet 1-10. Jokaiselle näistä numeronäppäimistä voidaan tallentaa yksi suosikki (vastaanototapaa kohden).

- Kanavan tallentamiseksi on kaukosäätimen vastaavaa numeronäppäintä pidettävä painettuna (n. kolme sekuntia).
- Radio vahvistaa tallennuksen näytölle tulevalla tekstillä Tallennettu.
- Nämä suosikit voidaan sitten kutsua esiin painamalla lyhyesti kaukosäätimen vastaavaa numeronäppäintä.

### Suosikit 1-10 (numeronäppäinten vaihtoehto)

- Kanavan tallentamiseksi muistipaikalle 1-10, pidä näppäin **[PRESET]** painettuna (n. kolme sekuntia).
- Kahden sekunnin kuluttua avautuu yleiskatsausikkuna, jossa suosikkien muistipaikat näkyvät.
- Siirry muistipaikkojen (1 - 10) välillä Navigointi-painikkeet **[▲]/[▼]** (näppäintä **[enter/navigate]** kiertämällä).
- Tallenna kanava halutulle suosikkien muistipaikalle näppäintä **[SELECT]** (**[enter/navigate]**) painamalla.
- Paina suosikkien hakemiseksi lyhyesti näppäintä **[PRESET]**, valitse haluttu Navigointi-painikkeet **[▲]/[▼]** (näppäintä **[enter/navigate]** kiertämällä) ja vahvasta painamalla näppäintä **[SELECT]** (**[enter/navigate]**).



## 11.5 Audioasetus

Tietyllä kanavilla laatu paranee hieman, jos heikkosignaalisen vastaanottosignaalin yhteydessä kanavaa toistetaan mono-laatusena. Voit aktivoida tämän toiminnon valikossa ja radio siirtyä sitten heikkolaatuisen signaalin yhteydessä itsenäisesti mono-vastaanottoon. Muuta tätä valintaa seuraavalla tavalla:

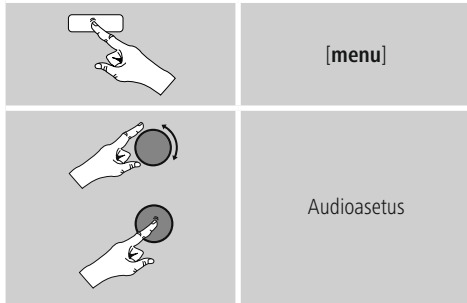

## 12. Auxiliary Input

Analogisen audiotulon (AUX IN -pistorasia) kautta voit liittää mobiililaitteita (esim. älypuhelin, tabletti, tietokone, MP3-soitin, jne.) radioosi ja toistaa audiotiedostoja radion kautta.

- Aktivoi – päävalikon kautta tai painamalla useaan kertaan painiketta [mode] – radion käyttötila Auxiliary Input (Aux in):

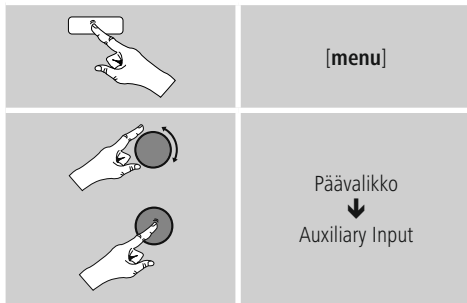

- Yhdistä mobiililaitteesi radion audiotuloon (AUX IN -pistorasia) 3,5 mm audiojohdolla (stereojohdo).
- Käynnistä ja ohjaa audiotiosta liitetystä päätelaitteesta.

## 13. Automaattinen sammutus

Radio on varustettu ajastus-toiminnolla (snooze), joka kytkee laitteen määritetyn ajan jälkeen valmiustilaan.

- Paina toistuvasti näppäintä [SLEEP] kaukosäätimen halutun aikajakson asettamiseksi (pois/15/30/45/60/90/120 minuuttia).

Vaihtoehtoisesti voi asettaa aikajakson päävalikon kautta näppäimen [enter/navigate] avulla:

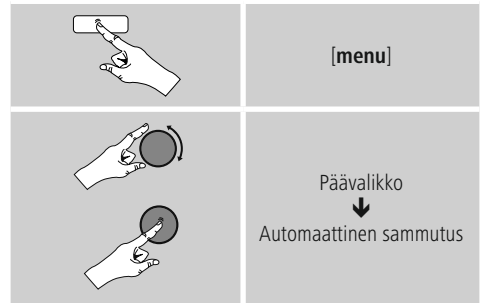

- Kun asetettu aikajakso on kulunut loppuun, kytkeytyy radio valmiustilaan.
- Paina näppäintä [SLEEP] tai [volume +/-] [⏻], kytkeäksesi radion jälleen päälle.
- Jo aktiivisen aikajakson voit koska tahansa muuttaa tai deaktivoida painamalla uudelleen kaukosäätimen näppäintä [SLEEP] (Automaattinen sammutus pois päältä).

### Ohje

Taustavalo aktiivisen ajastintoiminnon (automaattinen sammutus) voidaan asettaa erikseen – esim. tummemmaksi kuin normaalissa käytössä – (ks. 13.9. Taustavalaistus).



## 14. Herätyskello

Radioon voidaan asettaa kaksi yksilöllisesti asetettavaa herätysaikaa.

### 14.1 Asetukset

- Herätyskellon asetuksiin pääset seuraavalla tavalla:

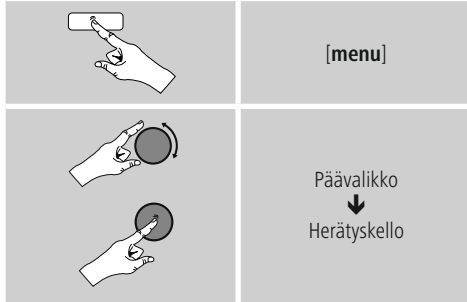

- Herätyskello 1 ja herätyskello 2 konfiguroidaan samalla tavalla ja ne mahdollistavat kahden erillisen herätysajan tallennuksen. Valitse herätyskello 1 tai 2 ja aseta seuraavat yksityiskohdat näppäimen [enter/navigate] avulla:

#### Tila:

Valitse, koska herätyskellon pitää herättää:

→Pois – Päivittäin – Kerran – Arkipäivinä – Viikonloppuna

#### Päiväys ja kellonaika:

Valittaessa Kerran, syötä kertaluontoisen herätyksen päivämäärä ja kellonaika.

#### Kellonaika:

Valitse ensin herätysajan tunnit ja sitten minuutit.

#### Tila:

Tässä määrität, haluatko saada herätyksen signaaliäänellä (summerilla), DAB-radiolla, FM-radiolla tai internetradiolla.

#### Ohjelma:

Valittaessa internetradio/DAB/FM, anna millä kanavalla/podcastilla haluat saada herätyksen. Voit valita 10 suosikkien muistipaikasta tai viimeksi kuunneltu.

#### Äänenvoimakkuus:

Valitse äänenvoimakkuus, jolla haluat saada herätyksen. Tämän asetuksen ansiosta on merkitysetöntä, millä äänenvoimakkuudella olet viimeksi kuunnellut radiota.

#### Tallenna:

Lopeta herätyskelloasetukset tätä painiketta painamalla.

#### Ohje

- Käytettäessä internetradiota herätysäänenä on tärkeää, että herätyksen ajankohtana vakaa internetyhteys on käytettävissä. Mikäli näin ei ole, kytketään herätysääneksi signaaliääni (summeri).
- On suositeltavaa salli automaattiset päivitykset. Tällä varmistetaan, että kellonaika päivitetään myös sähkönsyötöstä erottamisen – esim. sähkökatkoksen yhteydessä – jälkeen.

#### Ohje - herätys/Multiroom

- Multiroom-ryhmään kuuluvan laitteen herätystoimintoa käytettäessä ja herätysasetuksia tehtäessä on huomattava, että kyseinen laite poistuu ryhmästä automaattisesti hälytysajankohtana.
- Siten estetään hälytyksen laukaisu kaikissa ryhmään kuuluvissa laitteissa.
- Kyseessä olevaa laitetta ei kirjata hälytyksen loputtua automaattisesti takaisin ryhmään, vaan se on lisättävä ryhmään manuaalisesti.

### 14.2 Herätyskellon aktivointi/deaktivointi

- Aktivoi herätyskello vahvistamalla asetukset komennolla Tallenna.
- Deaktivoi herätyskello asettamalla Tila: tilaan Pois päältä.



### 14.3 Herätyskellon sammutus/ torkkutoiminto

- Herätyskellon soidessa, sammuta se painamalla näppäintä [volume -/+]/ [🔇].
- Aktivoi torkkutoiminto painamalla uudelleen kaukosäätimen näppäintä [Z<sup>2</sup>].
- Herätyskello pysyy valitun aikajakson (5/10/15/30/60 minuuttia) aja pois päältä ja herättää sen jälkeen vielä kerran.
- Paina uudelleen kaukosäätimen näppäintä [Z<sup>2</sup>] kytkääksesi aikajakson aktivoinnin sijaan radion PÄÄLLE. Radio pysyy päällä.
- Mikäli herätyskelloa ei sammuteta, kytkeytyy radio tunnin päästä automaattisesti valmiustilaan.

### 15. Järjestelmäasetukset

Järjestelmäasetuksissa voit tehdä kaikki asetukset ja hakea tärkeitä tietoja radiosta.

#### 15.1 Internetasetukset

##### 15.1.1 Verkoassistentti – internetyhteyden/haun konfigurointi

Verkoassistentti auttaa sinua radion yhdistämisessä internetiin. Tällöin voit valita johdollisen LAN-yhteyden tai langattoman yhteyden, joka muodostetaan WLAN/ Wi-Fi-yhteydellä. Seuraavana selvitetään muut konfigurointimenetelmät ja yksityiskohtaiset tiedot.

- Kutsu verkoassistentti esiin seuraavalla tavalla:

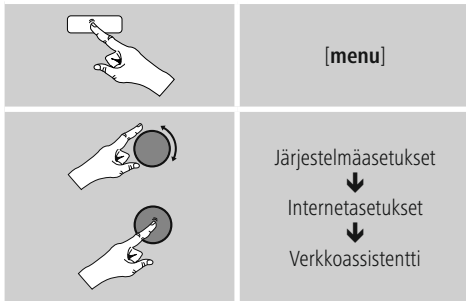

- Kutsuttaessa assistentti radio aloittaa hakemaan kaikki käytettävissä olevat WLAN-yhteydet (Wi-Fi) ja antaa listan näistä verkoista.
- Siirry löydettyjen verkkojen välillä näppäintä [enter/navigate] kiertämällä. Listan lopussa voit käynnistää haun uudelleen ((Uusi haku)), valita johdollisen yhteyden ((Johto)) tai konfiguroida yhteyden manuaalisesti ((Manuaalinen konfig)).
- Mikäli haluttua verkkoa ei löydy tai SSID:tä (Service Set Identification – verkon nimitys) ei näytetä, on verkko mahdollisesti piilotettu tai kantavuusalueen ulkopuolella. Yritä tässä tapauksessa manuaalista konfigurointia tai yhteyttä LAN-johdolla.

#### 15.1.2 Langaton yhteys (WLAN)

Verkosta riippuen sinulla on valittavissa erilaisia valintoja yhteyden muodostamiseksi verkkoon.

Verkot, jotka tukevat WPS-yhteyttä (Wi-Fi Protected Setup) merkitään listassa eteen tulevalla merkinnällä [WPS].

Muiden verkkojen kohdalla kysymyksessä ovat avoimet verkot tai yhteydet, jotka ovat suojattu PSK-menetelmällä = Pre-Shared-Key (etukäteen sovittu avain).

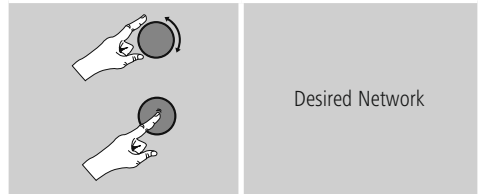

#### WPS-/PSK-/avoin yhteys

WPS-yhteys mahdollistaa radion yksinkertaisen ja kuitenkin suojatun yhteyden verkkoon. Tällöin on käytettävissä kaksi mahdollisuutta. Yhteyden asetus PBC:llä = Push-Button-Configuration (konfigurointi painiketta painamalla) tai PIN-menetelmällä, jonka yhteydessä reitittimesi nettirajapinta pyytää syöttämään satunnaisesti generoidun numerojärjestyksen.



## PBC-asettelu

- Valitse haluttu verkko. (merkitty edessä olevalla merkinnällä **[WPS]**)
  - Valitse tämän jälkeen WPS-valikossa valinta Push Button ja vahvista valinta painamalla näppäintä **[enter/navigate]**.
  - Paina reitittimesi tai käytettävän AP:n WPS-painiketta. Usein tämä voidaan suorittaa myös tähän kuuluvan nettirajapinnan kautta.
  - Katso tarkka menettely reitittimesi / AP:n käyttöohjeesta.
  - Sen jälkeen kun tapahtuma on johdettu myös reitittimelle / AP:lle, pitäisi radion yhdistyä siihen ja verkon olla käytettävissä.
- Vaihtoehtoisesti PBC-asetus voidaan kutsua esiin myös radion internetasetuksista:

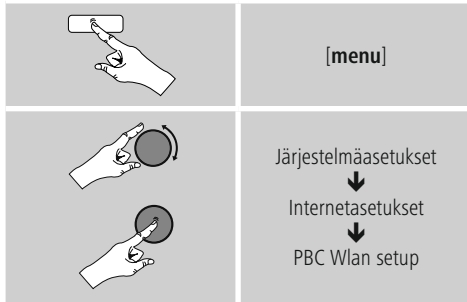

## PIN-asettelu

- Valitse haluttu verkko. (merkitty edessä olevalla merkinnällä **[WPS]**)
- Valitse tämän jälkeen WPS-valikossa valinta PIN ja vahvista valinta painamalla näppäintä **[enter/navigate]**.
- Radio generoi nyt 8-kohtaisen koodin, joka pitää merkitä reitittimesi tai AP:n nettirajapinnalle tai käyttöpinnalle.
- Katso lisätietoja reitittimen/AP:n konfiguroinnista niihin kuuluvista käsikirjoista.

## WPS:n ohitus / Pre-Shared-Key (PSK) konfigurointi

- Valitse merkintä WPS:n ohitus ja pääset avaimen syöttöön.
- Verkoilla ilman WPS-tukea pääset suoraan tähän syöttöön.
- Syötä syöttömaskiin täydellinen avain ja vahvista painikkeella OK.
- Jos syöttö on oikea, radio yhdistää liityntäpisteeseen ja muodostaa internet-/verkkoyhteyden.

### Ohje

- Usein Pre-Shared-Key (avain) löytyy reitittimen /AP:n takapuolelta.
- Huomioi avainta syöttäessäsi isot ja pienet kirjaimet.

## Avoin verkko / suojaamaton verkko

### Ohje

- Emme suosittele suojaamattoman yhteyden muodostamista ja oman verkkosi suojaamista aina vieraiden pääsyn estämiseksi.
- Jos haluamasi verkko ei ole suojattuna millään toimenpiteellä, riittää kun verkko valitaan listasta ja vahvistetaan. Radio muodostaa tällöin välittömästi yhteyden liityntäpisteeseen.



### 15.1.3 Johdollinen yhteys (LAN)

- Yhdistä reititin ja radio LAN-johdolla. Tämä yhteys tarjoaa vähemmän häiriöalttiuden ja luotettavan suorayhteyden.
- Johtoyhteys näytetään käytettävissä olevien yhteyksien listassa (Johto) ja se pitää vain valita sieltä. Jos DHCP-palvelin on aktiivisena reitittimellä/AP:llä, tämä tehdään automaattisesti johtoyhteyden valinnan jälkeen.
- Tarkasta, onko DHCP-palvelin aktiivisena, tarvittaessa reitittimen/AP:n käyttöohjeesta.

### 15.1.4 Verkkoyhityden manuaalinen konfigurointi – langaton (WLAN) ja johdollinen (LAN)

- Tee verkkoyhityden manuaalinen asettelu seuraavalla tavalla:

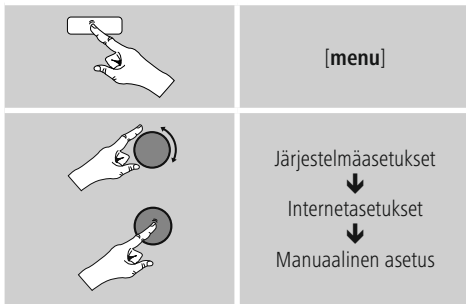

### Manuaalinen konfigurointi, johdollinen (LAN) – DHCP aktiivinen

- Valitse valinta Johto.
- Valitse valinta DHCP aktiivinen.
- Yhteys muodostetaan. Muita asetuksia ei tarvitse tehdä.

### Manuaalinen konfigurointi, johdollinen (LAN) – DHCP passiivinen

- Valitse valinta Johto.
- Valitse valinta DHCP passiivinen.
- Syötä vaaditut verkkoinformaatiot kuten IP-osoite, Subnet-Mask, Gateway-osoite ja DNS (primääri ja sekundääri). Nämä tiedot löydät reitittimen/AP:n nettirajapinnalta tai saat ne verkonhallitsijaltasi. Vahvista syöttö, kun kaikki informaatiot on merkittynä oikein. Radio yrittää tämän jälkeen muodostaa yhteyden.

### Manuaalinen konfigurointi, langaton (WLAN) – DHCP aktiivinen

- Valitse valinta Langaton.
- Valitse valinta DHCP aktiivinen.
- Syötä syöttömaskiin täydellinen SSID (verkon nimitys) ja vahvista painikkeella OK.
- Valitse nyt verkon suojausmenetelmä. Katso tämä reitittimen/AP:n konfiguraatiosta.
- Valitusta suojauksesta riippuen pitää sinun vielä syöttää verkkoavain, ennen kuin yhteys muodostetaan.

### Manuaalinen konfigurointi, langaton (WLAN) – DHCP passiivinen

Tämä menetelmä vastaa konfigurointia DHCP-palvelimen ollessa aktiivinen (Manuaalinen konfigurointi, langaton (WLAN) – DHCP aktiivinen), kuitenkin lisäksi sinun pitää syöttää verkkoinformaatiot kuten IP-osoite, Subnet-Mask, Gateway-osoite ja DNS (primääri ja sekundääri). Nämä tiedot löydät reitittimen/AP:n nettirajapinnalta tai saat ne verkonhallitsijaltasi. Vahvista syöttö, kun kaikki informaatiot on merkittynä oikein. Radio yrittää tämän jälkeen muodostaa yhteyden.



### 15.1.5 Asetusten näyttö

Täältä löydät tärkeimmät tiedot kaikista verkkoasetuksista, joita radio sillä hetkellä käyttää tai joille radio on konfiguroitu, esim.: MAC-osoite, WLAN-alue, DHCP aktiivinen/passiivinen, SSID, IP-osoite, Subnet-Maske, Gateway-osoite ja DNS (primääri ja sekundääri), jne.

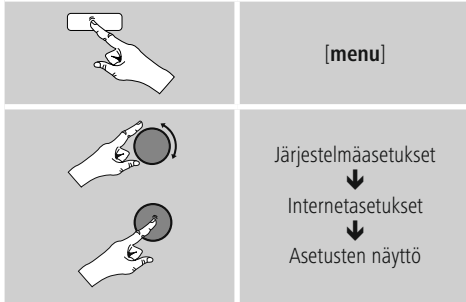

### 15.1.6 NetRemote PIN-Setup / Smart Radio -sovellus

Radiota voidaan ohjata Hama Smart Radio -sovelluksella. Edellytyksenä on, että sovellus (appi) on asennettuna päätelaitteeseesi (esim. älypuhelin, tablettitietokone) ja olet samassa verkossa, johon radio on kirjautuneena. Radioon tallennettu PIN-koodi luo turvallisuutta, että kukaan toinen käyttäjä ei voi luoda yhteyttä radion kanssa. Kun sovellus käynnistetään päätelaitteellasi (esim. älypuhelin, tablettitietokone) ja yhteys radioon muodostetaan, pyydetään päätelaitteesi (esim. älypuhelin, tablettitietokone) näyttöä syöttämään PIN-koodi.

- PIN-koodin löydät täältä, jossa voit myös muuttaa sitä:

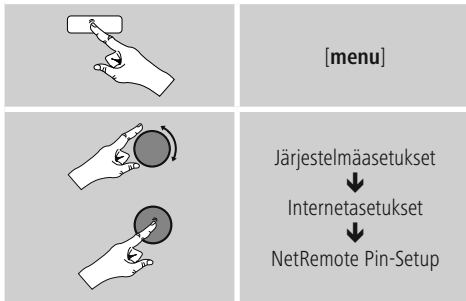

- Oletus PIN-koodi on 1234.
- Näppäimen [enter/navigate] avulla voit muuttaa sitä.
- Vahvista syöttösi painamalla painiketta OK.

### 15.1.7 Verkkoprofiilin poistaminen

Radio tallentaa automaattisesti kaikki jo onnistuneet verkkoyhteydet (profiilit). Tämän johdosta radio on uuden yhdistysyrityksen, esim. sähkönsyötöstä erottamisen jälkeen, valita tämän verkkoyhteyden ilman, että pääsytietoja pitää syöttää uudelleen.

- Poista yksittäiset verkkoprofiilit seuraavalla tavalla:

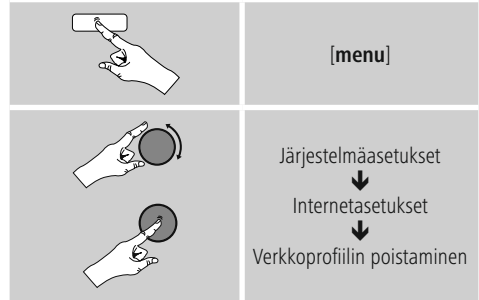

- Valitse kyseinen verkkoprofiili ja poista se painamalla näppäintä [enter/navigate].
- Verkkoyhteys poistetaan, jos vahvistat kysymyksen painamalla KYLLÄ.
- Parhaillaan aktiivisena olevaa/käytettävää profiilia ei voida poistaa.

#### Ohje

- Ennen radion luovuttamista (myymistä, lahjoittamista, tms.) toiselle henkilölle, suosittelemme sen palauttamista tehdasasetuksiin.
- Tällöin kaikki tallennetut verkkotiedot ja -yhteydet poistetaan täydellisesti.



### 15.1.8 Verkkoyhteyden pitäminen

Tämän asetuksen yhteydessä on kysymyksessä radion energiansäästötoiminto.

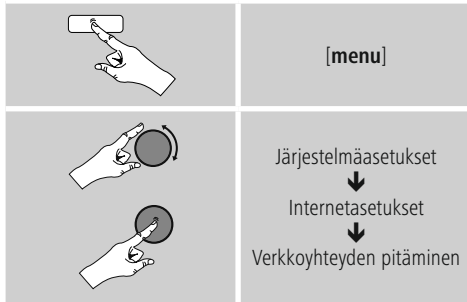

Toiminnon ollessa deaktivoituna (EI \*) kytetään verkkomoduuli pois päältä, kun radio ei aktiivisesti käytä verkkoyhteyttä (esim. valmiustilassa). Tämän johdosta poiskytkennän jälkeen radion toimintoihin ei päästä tietokoneella, älypuhelimella tai tabletilla. Mikäli haluat käyttää suoratoistoa tai ohjata radiota sovelluksella, täytyy sinun aktivoida tämä valikkokohta (KYLÄ \*). Vakiona tämä toiminto on deaktivoitu.

### 15.2 Aika-asetukset

Aika-asetuksiin pääset seuraavalla tavalla:



### Automaattinen päivitys Päivitys internetistä

Valittaessa tämä valinta kellonaika ja päivämäärä asetetaan automaattisesti internetyhteyden kautta. Valitse lisäksi sijaintipaikkasi aikavyöhyke (Aikavyöhykkeen asetus) sekä – halutessasi (kesä-/taviaika → PÄÄLLE) – kesä-/talviajan mukautus.

### DAB/FM-päivitys

Päivitetessä automaattisesti radioverkon FM/DBA/DAB+ kautta saadaan kellonaika ja päivämäärä kanavasta ja laite käsittelee ne. Päivitetessä tämän lähteen kautta sinulla on parhain turvallisuus, koska jopa sähkökatkoksen jälkeen kellonaika päivitetään oikeaksi ja tallennetut herätysajat säilyvät.

### Ei päivitystä

Kellonaika ja päivämäärä (PP-KK-VVVV) pitää asettaa manuaalisesti, koska automaattista asetusta ei tapahdu.

### Aika-/päivämääräasetukset

Aseta päivämäärä (PP-KK-VVVV) ja kellonaika (hh:mm) manuaalisesti näppäimen [enter/navigate] avulla.

### Formaatti

Valitse 12- ja 24-tuntiformaalin väliltä.

### 15.3 Kieli

Muuta radion ensimmäisessä käyttöönötossa asetettu valikkokieli seuraavalla tavalla:



## 15.4 Tehdasasetus

Palauta radio tehdasasetuksiin (toimitustila) seuraavalla tavalla:



Palauta radio tehdasasetuksiin vahvistamalla seuraava kysymys painamalla KYLLÄ.  
Kaikki tehdyt asetukset poistetaan.

### Ohje

- Ongelmat ja virhetoiminnot voidaan mahdollisesti korjata palauttamalla radio tehdasasetuksiin.
- Kuitenkin kaikki esiasetukset kuten taajuuskorjain, suosikit ja verkkoprofiilit poistetaan peruuttamattomasti.

## 15.5 Ohjelmistopäivitys

Radiomme ohjelmistoon kehitetään jatkuvasti parannuksia ja uusia ominaisuuksia, jotta mahdolliset virheet korjataan, toimintoja laajennetaan jne.  
Suosittelemme aina asentamaan radioon käytettävissä olevat päivitykset.

- Toimi seuraavasti:



- Valitessasi kohtaan Automattiset päivitykset asetuksen (KYLLÄ), radio tarkastaa automaattisesti säännöllisin väliajoin, onko uusia ohjelmistopäivityksiä saatavilla. (Suositus)
- Etsi ohjelmistopäivityksiä manuaalisesti valitsemalla Hae päivityksiä.

### Varoitus

- Huolehdi siitä, että vakaa virransyöttö on olemassa, ennen kuin käynnistät ohjelmistopäivityksen.
- Ohjelmistopäivityksen aikana tapahtuva sähkökatkos voi aiheuttaa radion vakavia vaurioita, joita ei voi korjata!

## 15.6 Asennustoiminto

Asennustoiminnon (katso Asennustoiminto) voit käynnistää koska tahansa uudelleen seuraavalla tavalla:

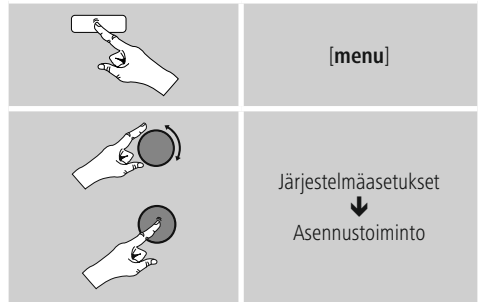

## 15.7 Info

- Hae radion ajankohtaiset laitteisto- ja ohjelmistoinformaatiot (versiot, laitenimitys, radion ID-tunnus, ...) seuraavalla tavalla:



- Jos olet jo rekisteröinyt radiosi Frontier Siliconin online-portaalille (<http://www.wifiradio-frontier.com>), niin Radio-ID:n löydät myös sieltä.

## 15.8 Taustavalaistus

Sinulla on mahdollisuus asettaa taustavalaistus erikseen yksittäisille käyttötaivoille (käyttötila, valmiustila, automaattinen sammutustila).

- Toimi seuraavasti:



- Valitse käyttötaivoille käyttötila ja automaattinen sammutustila erilaisista kirkkaustasoista.
- Valitse valmiustilalle yksi kirkkaustaso taustavalaistukselle valmiustilassa (Näytön valaistus). Vaihtoehtoisesti voit kytkeä valmiustilan taustavalaistuksen pois päältä (Näytön valaistus → Pois).
- Valitse aikajakso kohdassa Timeout (s). Radion ollessa valmiustilassa, paina näppäintä **[enter/navigate]**, kytkeäksesi näytön valaistuksen valitun aikajakson ajaksi käyttötilan valaistuksen kirkkaustasolle.
- Vaihtoehtoisesti deaktivoit tämän toiminnon (Timeout (s) → Pois).

## 15.9 Värikaavio

Toimi näytön värikaavan (testi- ja taustaväri9 muuttamiseksi seuraavalla tavalla.



## 15.10 AUX: Auto-Standby

Käyttötilassa **Aux in (Auxiliary Input)** kytkeytyy radio vakiona 15 minuutin kuluttua valmiustilaan. Toimi tämän toiminnon deaktivoimiseksi (**EI**) tai aktivoimiseksi (**KYLLÄ**) seuraavalla tavalla:

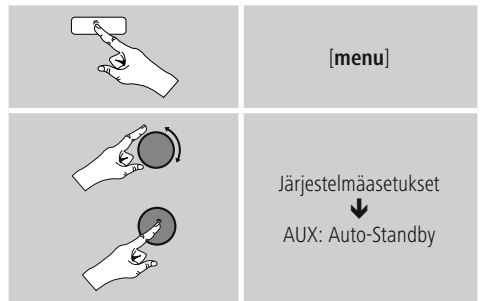

## 16. UNDOK – kaikki hallinnassasi



Powered by  
**UNDOK**  
**MULTIROOM**

Frontier Siliconin kehittämän UNDOK-sovelluksen ansiosta voit hallita radioita ja kaiuttimia älypuhelimellasi täysin. UNDOK mahdollistaa kaikkien ominaisuuksien käytön älypuhelimella tai tabletilla ja tarjoaa sinulle siten lisämukavuutta, olipa kyseessä sitten laitteen ensimmäinen käyttöönotto, taajuuskorjaimen ja Multiroomin määräytyksen tai suosikkikanavasi hallinta.

### 16.1 Käyttöliittymä / UNDOK-aloitusnäytön rakenne

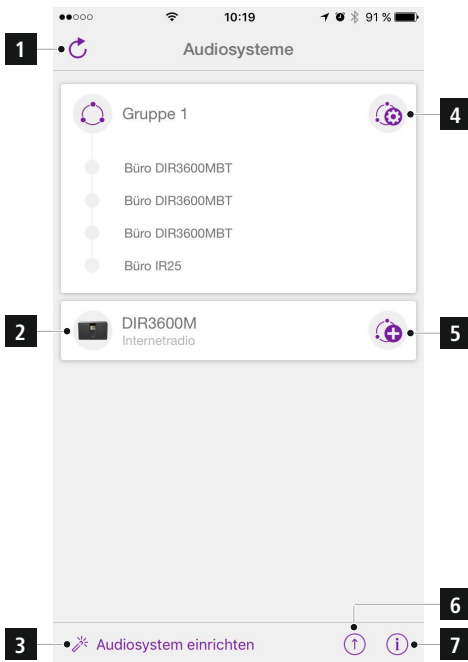

1	Äänijärjestelmäluettelon päivitys
2	Ryhmittelemättömien radioiden esikatselu
3	Uuden äänijärjestelmän asennus
4	Olemassa olevan Multiroom-ryhmän hallintasympöli
5	Uuden Multiroom-ryhmän luonti tällä laitteella
6	Kaikkien laitteiden järjestelmäpäivityksen tarkistus
7	Lisätietoa, kuten sovellustiedot, sovelluksen aiheen (designin) vaihtaminen ja tietojen kirjaaminen

### 16.2 UNDOK-sovelluksella ohjattavan laitteen ensimmäinen käyttöönotto

Kaikki Haman UNDOK-yhteensopivat tuotteet luovat käynnistäessäsi laitteen ensimmäisen kerran, tai sen jälkeen kun olet asettanut ne tehdasasetuksiin, niin kutsutun Micro-Access-Pointin eli oman WLAN-verkon, johon voit muodostaa yhteyden tabletillasi tai älypuhelimellasi.



### 16.2.1 iOS-käyttäjien menettelytapa

- Avaa UNDOK-sovellus iPhoneissa tai iPadissa.
- Paina valikkokohtaa Äänijärjestelmän asennus.
- Varmista, että radio tai kaiutin on SETUP-tilassa. Aseta tuote tarvittaessa tehdasasetukseen. Vahvista kysymys painamalla Jatka.
- UNDOK pyytää nyt, että muodostat yhteyden iPhone-/ iPad-asetuksilla tuotteen WLANiin – siirry tätä varten iPhoneen järjestelmäasetuksiin ja valitse WLAN-verkko (esim. Setup Hama DIR3120LED). Siirry lopuksi takaisin UNDOKiin ja paina Jatka.
- Aseta nyt radiolle haluamasi nimitys (esim. Toimisto DIR3120) ja vahvista se painamalla Jatka.
- Olet nyt päivämäärän ja kellonajan asettamisen kohdassa – aseta täällä ajan muoto, ajan lähde ja aikavyöhyke.
- Nyt valittavissasi on eri verkkomäärittämissähdollisuuksia (esim. WLAN, WPS ja Ethernet). Napsauta haluamaasi tapaa, niin UNDOK siirtyy seuraavaan ikkunaan.
- Valitusta tavasta riippuen voit nyt valita haluamasi WLAN-verkon ja tehdä määrittäykset, luoda WPS-yhteyden tai luoda yhteyden LAN-kaapelilla.
- Lopuksi radio muodostaa yhteyden verkkoon ja voit käyttää laitetta UNDOK-sovelluksella painamalla kohtaa Käytä äänijärjestelmäni.

### 16.2.2 Android-käyttäjien menettelytapa

- Avaa UNDOK-sovellus tabletissa tai älypuhelimessa.
- Paina valikkokohtaa Äänijärjestelmän asennus.
- Varmista, että radio tai kaiutin on SETUP-tilassa. Aseta tuote tarvittaessa tehdasasetukseen. Vahvista kysymys painamalla Jatka.
- Seuraavalta sivulta löydät listan kaikista käytettävissä olevista WLAN-verkoista ja lisäksi ehdotetut äänijärjestelmät; täällä pitäisi olla listattuna Hama-tuote (esim. Setup Hama DIR3120LED). Paina vastaavaa WLAN-verkkoa.
- Aseta nyt radiolle haluamasi nimitys (esim. Toimisto DIR3120) ja vahvista se painamalla Jatka.
- Olet nyt päivämäärän ja kellonajan asettamisen kohdassa – aseta täällä ajan muoto, ajan lähde ja aikavyöhyke.
- Nyt valittavissasi on eri verkkomäärittämissähdollisuuksia (esim. WLAN, WPS ja Ethernet). Napsauta haluamaasi tapaa, niin UNDOK siirtyy seuraavaan ikkunaan.
- Valitusta tavasta riippuen voit nyt valita haluamasi WLAN-verkon ja tehdä määrittäykset, luoda WPS-yhteyden tai luoda yhteyden LAN-kaapelilla.
- Lopuksi radio muodostaa yhteyden verkkoon ja voit käyttää laitetta UNDOK-sovelluksella painamalla kohtaa Käytä äänijärjestelmäni.



### 16.3 Laitteen tai ryhmän yleinen käyttö

Jotta voit ohjata määritettyä laitetta, paina UNDOKin aloitussivulla valintalistan vastaavaa laitetta/ryhmää. Pääset nyt tuotteen toistonäyttöruutuun, jossa käytettävissäsi ovat seuraavat toiminnot:

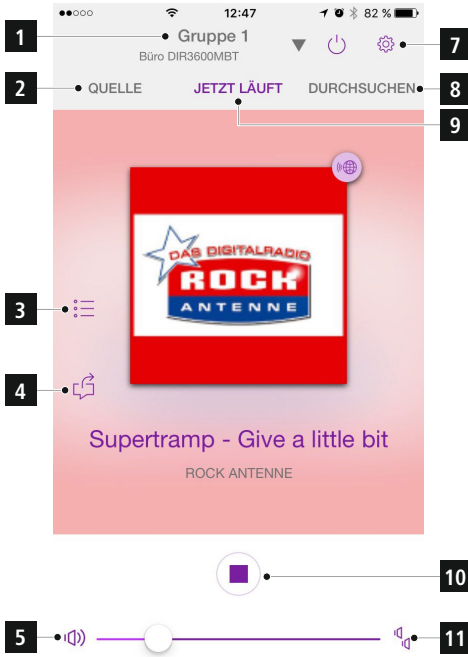

1	Aloitussivun tuominen näyttöön (kaikki äänijärjestelmät)
2	Eri lähteiden valitseminen (aktiivisesta laitteesta / ryhmän laitteista riippuen)
3	Suosikkilistan tuominen näyttöön (suosikkien tallentaminen ja tuominen näyttöön)
4	Nykyisen kanavan jakaminen
5	Ryhmän tai aktiivisen laitteen äänenvoimakkuuden säätö
6	Laajennetut asetukset (taajuuskorjain/ päivämäärä/tehdasasetukset laitteesta riippuen)
7	Laitteen/ryhmän asettaminen valmiustilaan
8	Nykyisen lähteen selaaminen
9	Laitteen/ryhmän toistonäyttöruutu
10	Toimintonäppäinten näyttö lähteestä riippuen (Play, Next, Previous)
11	Multiroom-ryhmän yksittäisten laitteiden äänenvoimakkuuden säätö

### 16.4 Multiroom-ryhmien luonti/hallinta

Jos verkossasi on useita Multiroom-yhteensopivia laitteita, tunnistat ne siitä, että valintalistalla on kunkin laitteen nimen jälkeen "+"-symboli.

Ryhmän luonnin jälkeen Master-laitteeksi tulee laite, jonka olet valinnut valintalistasta painamalla "+"-symbolia. Tämä tarkoittaa, että Master-laitteen käynnissä oleva toisto jatkuu ryhmässä.

Kun olet painanut symbolia, esiin tulee näyttöruutu, johon on listattu kaikki yhteensopivat laitteet. Paina niitä laitteita, jotka haluat lisätä ryhmään, ja vahvista valinta painamalla Valmis.

Tässä ikkunassa voit lisäksi poistaa olemassa olevan ryhmän ja siten poistaa ryhmän tai antaa sille uuden nimen. (Katso kuva 3 – "Ryhmän nimi").

Huomaa, että riittää, kun ryhmän yksi laite tukee lähdetä – esim. Spotify, Bluetooth\* tai CD – ja voi jakaa sen ryhmän muiden laitteiden kanssa.

\* Bluetooth-toistossa lähteen (älypuhelin, tabletti, tietokone) on oltava sen laitteen lähellä, johon vastaava vastaanotin on integroitu.



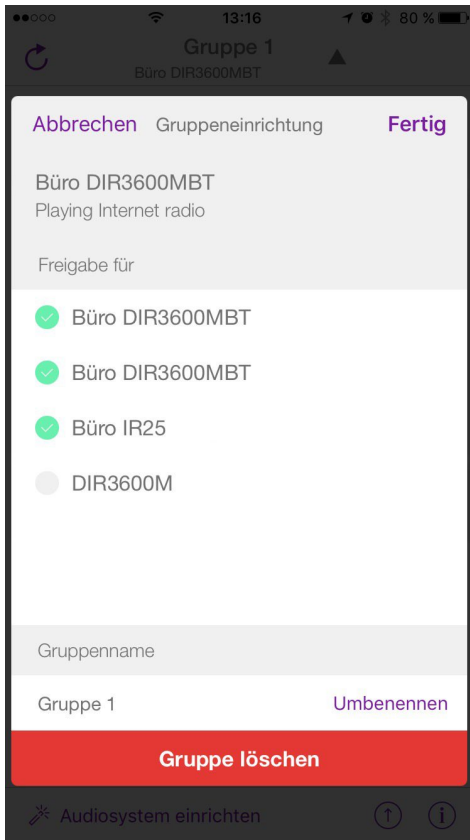

## 16.5 Radion Multiroom-asennus

### 16.5.1 Yleistä tietoa

- Kaikkien radioiden on oltava yhdistetty samalla LAN- tai WLAN-verkolla.
- Tässä kappaleessa selitetään, miten Multiroom asennetaan laitteisiin ja miten sitä hallitaan.
- Multiroom-ryhmä voi muodostua enintään viidestä laitteesta (1 Master-laite ja 4 Client-laitetta).

#### Ohje

##### Master- ja Client-laitteiden selitys

- Master-laite on lähde-laite, joka välittää käynnissä olevan toistonsa ryhmän kaikille muille laitteille (Client-laitteille).
- Jos toisto tapahtuu Bluetoothilla tai CD:ltä, vain se laite voi olla Master-laite, jossa on vastaava vastaanotto- tai toistotekniikka.

Seuraavat tilat ovat Multiroom-ryhmän käytettävissä (jos radiossa on vastaava tekniikka).

- **Spotify Connect**
- **Internetradio**
- **DAB-radio**
- **FM-radio**
- **Lisälaite**
- **WiFi-suoratoisto (DLNA-yhteensopiva) ja UPnP-verkkotoisto**
- **USB-toisto**
- **CD-toisto**
- **Bluetooth**



### 16.5.2 Ryhmän luonti

- Jos haluat luoda uuden ryhmän, siirry järjestelmäasetuksiin ja valitse sieltä Multiroom.
- Valitse vaihtoehto Luo uusi ryhmä.
- Anna uudelle luodulle ryhmälle nimi ja vahvista se painamalla näppäintä [OK].

### 16.5.3 Yksityiskohtien näyttö

- Tämän vaihtoehdon valitseminen kertoo radion/kaiuttimen nykyisestä tilasta kussakin ryhmässä.
- Tila-kentässä kerrotaan, onko valittu laite Master vai Client.

### 16.5.4 Ryhmän Client-laitteiden lisäys

- Jos valittu laite on jo Master, voit lisätä (enemmän) Client-laitteita vaihtoehdolla Lisää Client.
- Tämän vaihtoehdon valitseminen näyttää listan verkossa olevista laitteista. Laitteet, joiden edessä on tähti, ovat jo ryhmän Client-laitteita.
- Ryhmän Client-laitteiksi voidaan lisätä vain laitteita, joiden edessä ei ole tähteä.

### 16.5.5 Client-laitteiden näyttö

- Vaihtoehto Näytä Client-laitteet näyttää nykyisen ryhmän kaikki jäsenet.

### 16.5.6 Ryhmästä poistuminen

- Vaihtoehdolla Poistu ryhmästä poistat nykyisestä ryhmästä sen Client-laitteen, jota parhaillaan käytät.
- Vahvista ryhmästä poistuminen painamalla [OK].

### 16.5.7 Ryhmän poistaminen

- Jos haluat poistaa koko ryhmän, valitse vaihtoehto Poista ryhmä.
- Huomaa, että ryhmän voi poistaa vain tämän ryhmän Master-laitteella.

### 16.6 Asetukset (Settings) ja valmiustila

(Standby) Radion asetusten avaamiseksi tai radion asettamiseksi sovelluksella valmiustilaan, paina Setting-symbolia (2) ja tämän jälkeen kohtaa Settingin päästäksesi radion asetuksiin. Kun painat kohtaa Standby, asetetaan radio valmiustilaan.

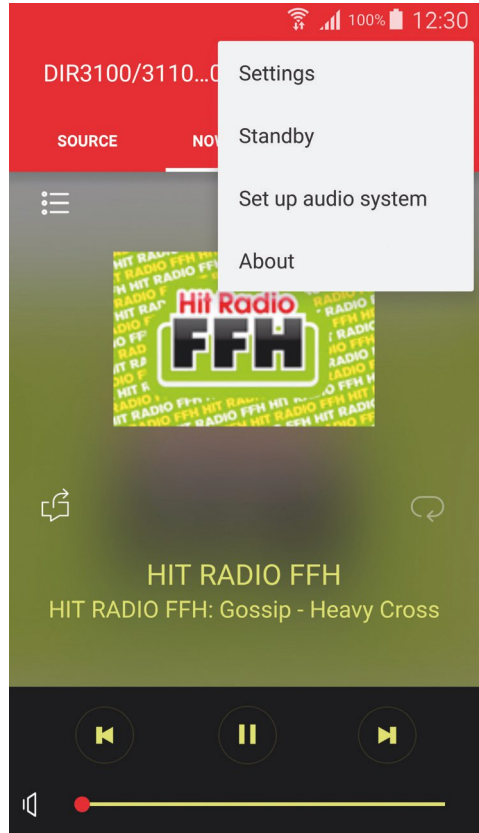

Asetuksissa voit konfiguroida taajuuskorjaimen, suorittaa (tarvittaessa) ohjelmistopäivityksen, muuttaa verkkopääsyn PIN-koodin tai päästä radion informaationsivulle.



## 17. Hoito ja huolto

- Puhdista tämä tuote ainoastaan nukkaamattomalla, kevyesti kostutetulla liinalla äläkä käytä syövyttäviä puhdistusaineita.
- Mikäli et käytä tuotetta pidempään aikaan, kytke laite pois päältä ja erota se sähköverkosta. Varastoi se puhtaassa, kuivassa tilassa ilman suoraa auringon säteilyä.

## 18. Vastuun rajoitus

Hama GmbH & Co KG ei vastaa millään tavalla vahingoista, jotka johtuvat epäasianmukaisesta asennuksesta tai tuotteen käytöstä eikä käyttöohjeen ja/tai turvaohjeiden vastaisesta toiminnasta.

## 19. Huolto ja tuki

Tuotetta koskevissa kysymyksissä pyydämme kääntymään Haman tuoteneuvonnan puoleen.  
Hotline: +49 9091 502-115 (saksa/englanti)

Lisää tukitietoja on osoitteessa  
[www.hama.com](http://www.hama.com)

## 20. Hävittämisohjeet

### Ympäristönsuojelua koskeva ohje:



Siitä lähtien, kun Euroopan unionin direktiivi 2012/19/EU ja 2006/66/EU otetaan käyttöön kansallisessa lainsäädännössä, pätevät seuraavat määräykset: Sähkö- ja elektroniikkalaitteita ja paristoja ei saa hävittää talousjätteen mukana. Kuluttajalla on lain mukaan velvollisuus toimittaa sähkö- ja elektroniikkalaitteet niiden käyttöiän päätyttyä niille varattuihin julkisiin keräyspisteisiin tai palauttaa ne myyntipaikkaan. Tähän liittyvistä yksityiskohdista säädetään kulloisenkin osavaltion laissa. Näistä määräyksistä mainitaan myös tuotteen symbolissa, käyttöohjeessa tai pakkauksessa. Uudelleenkäytöllä, materiaalien/paristojen uudelleenkäytöllä tai muilla vanhojen laitteiden uudelleenkäyttötavoilla on tärkeä vaikutus yhteisen ympäristömme suojelussa.

## 21. Vaatimustenmukaisuusvakuutus

**CE** Hama GmbH & Co KG vakuuttaa, että radiolaitetyyppi [00054821] on direktiivin 2014/53/EU mukainen.

EU-vaatimustenmukaisuusvakuutuksen täysimittainen teksti on saatavilla seuraavassa internetosoitteessa:  
[www.hama.com](http://www.hama.com) -> 00054821 -> Downloads.

Radiotaajuudet	2412 - 2472 MHz
Suurin mahdollinen lähetysteho radiotaajuuksilla	54 mW EIRP



***hama***®

**Hama GmbH & Co KG**  
86652 Monheim/Germany  
[www.hama.com](http://www.hama.com)

**The Spotify software is subject to third party licenses found here:**  
**[www.spotify.com/connect/third-party-licenses](http://www.spotify.com/connect/third-party-licenses)**

All listed brands are trademarks of the corresponding companies. Errors and omissions excepted, and subject to technical changes. Our general terms of delivery and payment are applied.