

00054251  
00054252  
(DIT2105SBTX)

# hama



## Digital Hi-Fi Tuner

### Digital-HiFi-Tuner

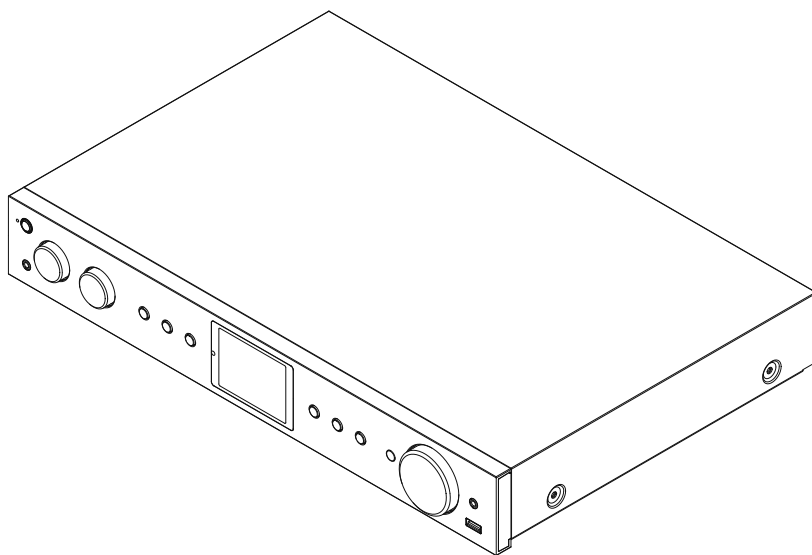

Operating Instructions / Bedienungsanleitung / Mode d'emploi / Instrucciones de uso /  
Руководство по эксплуатации / Istruzioni per l'uso / Gebruiksaanwijzing / Οδηγίες χρήσης / Instrukcja obsługi /  
Használati útmutató / Návod k použití / Návod na použitie / Manual de instruções / Kullanma kılavuzu /  
Manual de utilizare / Bruksanvisning / Käyttöohje / Работна инструкция / Betjeningsvejledning / Manuelt stasjonssøk



## 1. İçindekiler

<b>1. İçindekiler</b> .....	<b>2</b>
<b>2. Giriş</b> .....	<b>5</b>
2.1 Uyarı sembollerinin ve açıklamaların açıklaması .....	5
2.2 Paket içeriği .....	5
<b>3. Güvenlik açıklamaları</b> .....	<b>6</b>
<b>4. İşletime almadan önce bilgiler ve uyarılar</b> .....	<b>8</b>
<b>5. Radyo ve aksesuarların yapısı</b> .....	<b>9</b>
5.1 Arkadan görünüm .....	9
5.2 Önden görünüm .....	10
5.3 Uzaktan kumanda .....	11
<b>6. Kullanım konsepti</b> .....	<b>12</b>
6.1 Genel kullanım .....	12
6.2 Ayar menüsü .....	13
6.3 Favori yönetimi .....	13
6.4 Müzik kumandası .....	13
<b>7. İşletime alma</b> .....	<b>14</b>
7.1 Uzaktan kumanda .....	14
7.2 Radyoyu bağlayın ve işletime alın .....	14
7.3 Ağ bağlantısının / internet bağlantısının hazırlanması .....	15
7.4 WLAN/Wi-Fi bağlantısı (kablolu ağ) .....	15
<b>8. Yönlendirme ve kumanda</b> .....	<b>16</b>
8.1 Kullanım seçenekleri .....	16
8.2 Dil seçimi .....	16
8.3 Kurulum asistanı .....	16
8.4 Zaman ayarları .....	16
8.5 Ağ bağlantısının korunması .....	17
8.6 Ağ asistanı .....	17
8.7 Favori yönetimi .....	18
8.8 Ekran gösterimi .....	19
<b>9. Menü yapısı</b> .....	<b>20</b>
<b>10. DAB radyo</b> .....	<b>21</b>
10.1 Kanal listesi .....	21
10.2 Eksiksiz arama .....	21
10.3 Aktif olmayan kanalların silinmesi .....	21
10.4 DRC - Dynamic Range Control .....	21
10.5 Kanal sıralaması .....	21



<b>11. İnternet radyosu ve Podcast'ler</b> .....	<b>22</b>
11.1 Ülke (radyonun IP adresine göre) .....	22
11.2 Akış (ilk kurulumda henüz mevcut değil veya boş). .....	22
11.3 Arama .....	22
11.4 Ülkeler .....	22
11.5 Popüler .....	23
11.6 Keşfetmek .....	23
11.7 Kanal ekleme ve kendi favori listesini oluşturma/koruma (web tarayıcısı gerekli) .....	23
11.8 Yönetim arayüzünün çağırılması .....	24
11.9 Kendi kanallarınızı ekleyin .....	25
11.10 Kanalların silinmesi .....	26
<b>12. Spotify Connect</b> .....	<b>27</b>
<b>13. Amazon Music</b> .....	<b>28</b>
<b>14. Müzik oynatıcısı (USB)</b> .....	<b>30</b>
<b>15. UKW radyo</b> .....	<b>31</b>
15.1 Otomatik kanal arama .....	31
15.2 Manuel kanal arama .....	31
15.3 Ayarlar .....	31
<b>16. AUX-In (harici kaynakların oynatılması)</b> .....	<b>32</b>
<b>17. Bluetooth® oynatma (RX)</b> .....	<b>33</b>
17.1 Bir kaynak cihazın bağlanması .....	33
17.2 Bluetooth® üzerinden oynatma .....	33
17.3 Diğer ayarlar .....	33
<b>18. Rutinler</b> .....	<b>34</b>
18.1 Uyku .....	34
18.2 Alarm .....	34
18.3 Zamanlayıcı .....	35
<b>19. Sistem ayarlarına genel bakış</b> .....	<b>36</b>



<b>20. Ağ ve ses</b>	<b>37</b>
20.1 İnternet ayarları	37
20.1.1 Ağ asistanı	37
20.1.2 Bir Wi-Fi'ya bağlantı kurulması	37
20.1.3 Pre-Shared-Key (PSK)	38
20.1.4 PIN	38
20.1.5 WPS kurulumu	39
20.1.6 Ayarları göster	39
20.1.7 Manuel ayarlar	39
20.2 Bluetooth® alıcı / verici (BT RX/TX)	42
20.2.1 Bluetooth® alıcısı	42
20.2.2 Bluetooth® verici	43
20.3 Düzenleyici	44
<b>21. Ekran ayarları</b>	<b>45</b>
21.1 Ekran aydınlatması	45
21.1.1 İşletim modu	45
21.1.2 Bekleme modu	45
21.1.3 Uyku modu	45
21.2 Renk şeması	45
<b>22. Sistem</b>	<b>46</b>
22.1 Kurulum asistanı	46
22.2 Zaman ayarları	46
22.2.1 Saat/tarih ayarı	46
22.2.2 Zaman senkronizasyonu	46
22.2.3 Zaman gösterimi	47
22.2.4 Zaman dilimin ayarlanması	47
22.2.5 Yaz/kış saati	47
22.3 Dil	47
22.4 Otomatik bekleme	47
22.5 Yazılım güncellemesi	47
22.6 Fabrika ayarları	47
<b>23. Sistem bilgileri hakkında</b>	<b>48</b>
23.1 Bilgi	48
23.2 Veri koruma beyanı	48
<b>24. Teknik veriler</b>	<b>49</b>



## 2. Giriş

Bir Hama ürününü tercih ettiğiniz için çok teşekkür ederiz! Biraz zaman ayırıp aşağıdaki talimat ve açıklamaları tamamen okuyun. Gerektiğinde tekrar başvurmak için bu kullanım kılavuzunu daha sonra güvenli bir yerde muhafaza edin. Cihazı devretmeniz durumunda bu kullanım kılavuzunu da ürünün yeni sahibine teslim edin.

### 2.1 Uyarı sembollerinin ve açıklamaların açıklaması

#### Elektrik çarpması tehlikesi



Bu sembol, elektrik çarpması riski oluşturacak kadar yükseklikte tehlikeli bir gerilim taşıyabilecek, ürünün yalıtılmamış parçalarıyla temas riskini belirtir.

#### Uyarı



Güvenlik açıklamalarını işaretlemek veya özel tehlikelere ve risklere karşı dikkat çekmek için kullanılır.

#### Açıklama



Ek olarak bilgileri veya önemli açıklamaları işaretlemek için kullanılır.

### 2.2 Paket içeriği

- Dijital HiFi akort aleti DIT2105SBTX
- Teleskopik anten
- 2x anten (1x BT; 1x Wifi)
- RCA kablosu ( stereo RCA L/R çıkışı için)
- Uzaktan Kumanda
- 2x AAA pil
- bu kullanım kılavuzu

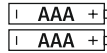
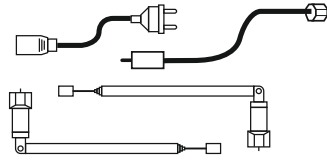
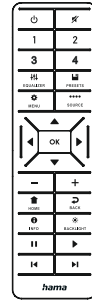
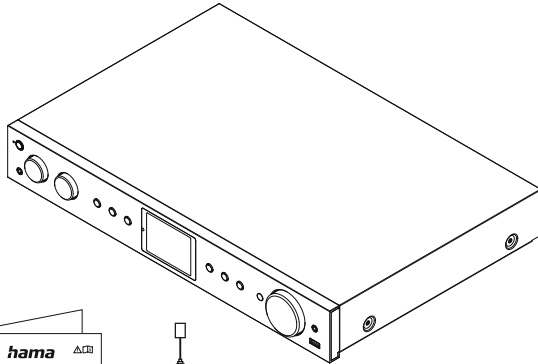



### 3. Güvenlik açıklamaları

- Ürün, ticari olmayan özel ev kullanımı için öngörülmüştür.
- Ürünü kir, nem ve aşırı ısınmaya karşı koruyun ve sadece kuru ortamlarda kullanın.
- Bu ürün, tüm elektrikli ürünler gibi, çocukların eline geçmemelidir!
- Ürünü düşürmeyin ve sert darbelere maruz bırakmayın.
- Ürünü, teknik verilerde belirtilen performans sınırlarının dışında çalıştırmayın.
- Çocukları mutlaka ambalaj malzemesinden uzak tutun, boğulma tehlikesi mevcuttur.
- Ambalaj malzemesini derhal yerel imha yönetmeliklerine göre imha edin.
- Cihazda herhangi bir değişiklik yapmayın. Aksi takdirde garanti hakkınızı kaybedersiniz.
- Ürünü ısıtıcının, diğer ısı kaynaklarının hemen yakınında veya doğrudan güneş ışığında çalıştırmayın.
- Ürünü elektronik cihazların kullanılmasına izin verilmeyen alanlarda kullanmayın.
- Ürünü sadece ılıman iklim koşullarında kullanın.
- Ürün, sadece iç mekan kullanımı için öngörülmüştür.
- Ürünü sıcak, ıslak veya çok nemli bir ortamda kullanmayın ve üzerine su püskürtmemeye dikkat edin.
- Kabloları tökezeleme tehlikesi olmayacak şekilde döşeyin.
- Kabloyu bükmeyin ve ezmeyin.
- Kabloyu çıkartmak için asla kabloyu tutarak değil, daima fişi tutarak çekin.

#### Elektrik çarpması tehlikesi



- Ürünü açmayın ve hasar görmesi durumunda çalıştırmaya devam etmeyin.
- AC adaptörü, adaptör kablosu veya elektrik kablosu hasarlıysa ürünü kullanmayın.
- Ürünün bakımını veya onarımını kendiniz yapmaya çalışmayın. Her türlü bakım işlerini uygun uzman personele bırakın.



## Uyarı - Piller



- Pilleri yerleştirirken kutuplarının (+ ve - işaretleri) doğru olmasına mutlaka dikkat edin. Dikkat edilmediğinde pil akabilir veya patlayabilir.
- Sadece belirtilen tipte aküler (ya da piller) kullanın.
- Pilleri yerleştirmeden önce pil kontaklarını ve karşı kontakları temizleyin.
- Çocukların denetim altında olmadan pil değiştirmelerine izin vermeyin.
- Eski ve yeni pillerle farklı tip ve üreticilere ait pilleri birlikte kullanmayın.
- Uzun süre kullanılmayacak ürünlerden pilleri çıkarın (acil bir durum için bekletildiklerinde bu durum geçerli değildir).
- Pillere kısa devre yapmayın.
- Pilleri şarj etmeyin.
- Pilleri ateşe atmayın.
- Pilleri çocukların erişemeyeceği bir yerde saklayın.
- Pilleri hiçbir zaman açmayın, zarar vermeyin, yutmayın veya çevreye karışmalarına izin vermeyin. Pillerde zehirli ve çevre sağlığına zararlı ağır metaller mevcut olabilir.
- Bitmiş pilleri derhal üründen çıkartın ve atık toplamaya verin.
- Aşırı sıcaklıklarda ve çok düşük hava basıncında (örn. aşırı yüksekliklerde) depolama, şarj ve kullanımdan kaçının.

## Uyarı



- Yüksek ses basıncı!
- İşitme hasar tehlikesi mevcuttur.
- İşitme duyusunda kaybı önlemek için, uzun süre boyunca yüksek ses seviyelerinde dinlemekten kaçının.
- Ses seviyesini daima normal bir seviyede tutun. Çok yüksek ses seviyeleri, kısa bir süre dahi olsa, işitme hasarlarına sebep olabilir.
- Bu ürünün kullanılması ortam sesleri algılandığında kısıtlanabilir. Bu sebepten kullanıldığında araç sürmeyin veya makine kullanmayın.





### 4. İşletime almadan önce bilgiler ve uyarılar

Bu radyo, neredeyse tüm fonksiyonları konforlu bir şekilde akıllı telefonunuz veya tabletiniz ile kullanma imkanı sağlar. Bunun için ücretsiz UNDOK uygulamasını (iOS ve Android için) indirin.

#### UNDOK uygulaması uyarısı



UNDOK uygulaması ve tam fonksiyon kapsamı ile ilgili ayrıntılı bilgileri UNDOK kılavuzumuzda bulabilirsiniz:

[www.hama.com](http://www.hama.com) -> 00054251 -> Downloads

[www.hama.com](http://www.hama.com) -> 00054252 -> Downloads

#### Bilgi – Yayın optimizasyonu



- Bu ürün, aktif veya pasif bir antenin kullanımını mümkün kılan bir anten bağlantısına sahiptir. Bağlantı, bir koaksiyel F fişi üzerinden gerçekleşir.
- Üründe zaten DAB, DAB+ ve FM yayınlarını mümkün kılan uygun bir teleskopik anten zaten mevcuttur. Optimum yayın performansını sağlayabilmek için, antenin tamamen dışarı sürülmüş ve dikey olarak hizalanmış olmasını lütfen dikkate alın.
- En iyi yayına ulaşmak için gerekirse farklı konumlar test etmelisiniz.



## 5. Radyo ve aksesuarların yapısı

### 5.1 Arkadan görünüm

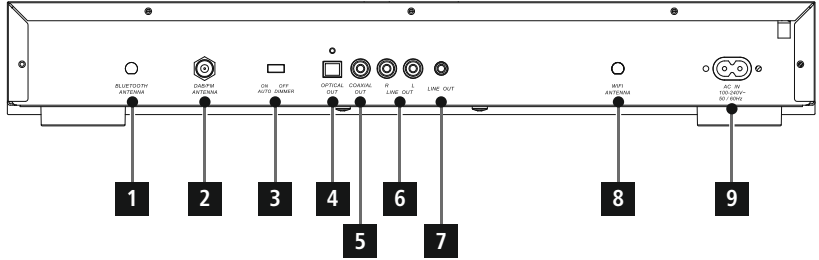

No.	Tanım	Fonksiyon
1	Bluetooth anten bağlantısı	Bluetooth cihazları ile kablosuz bağlantı için ekteki veya isteğe bağlı olarak temin edilebilen anten için koaksiyel bağlantı.
2	Anten bağlantısı	DAB/FM sinyallerini almak için sağlanan veya isteğe bağlı olarak temin edilebilen anten için koaksiyel bağlantı
3	Otomatik karartma (açık/kapalı)	Arka ışığın otomatik olarak ayarlanmasını etkinleştirir ve devre dışı bırakır
4	Optik dijital çıkış SPDIF	Sinyallerin diğer cihazlara optik iletimi için seri arayüz
5	Koaksiyel ÇIKIŞ	Dijital koaksiyel kablo üzerinden harici ses cihazları ile bağlantı için dijital ses bağlantısı (çıkış)
6	L/R Line OUT	RCA kablosu üzerinden harici hoparlör ve ses cihazları ile bağlantı için ses bağlantısı (çıkış)
7	Line-Out (3,5mm)	Harici hoparlörler ve diğer ses cihazlarıyla 3,5 mm jak kablosuyla analog bağlantı
8	WiFi anten bağlantısı	Ev ağı ile kablosuz bağlantı için ekteki veya isteğe bağlı olarak temin edilebilen anten için koaksiyel bağlantı.
9	Ağ bağlantısı	Güç kaynağı için kapalı şebeke adaptörünün bağlantısı

## 5.2 Önden görünüm

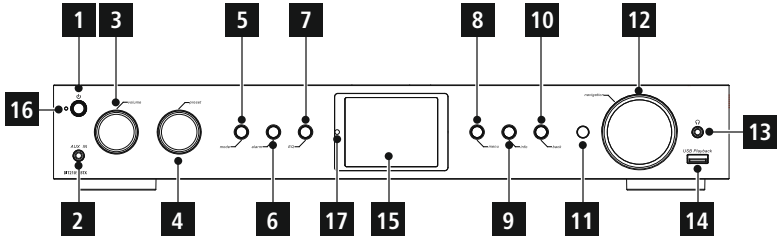

No.	Tuş	Tanım
1		[POWER] tuşu
2	<i>AUX IN</i>	AUX-In yuvası
3	<i>volume</i>	[VOLUME] +/-
4	<i>preset</i>	[PRESET] çarkı
5	<i>mode</i>	[MODE] tuşu
6	<i>alarm</i>	[ALARM] tuşu
7	<i>EQ</i>	[EQUALIZER] tuşu
8	<i>menu</i>	[MENU] tuşu

No.	Tuş	Tanım
9	<i>info</i>	[INFO] tuşu
10	<i>back</i>	[BACK] (Geri) tuşu
11		Kızılötesi alıcı
12	<i>navigation</i>	[Navigation]
13		Kulaklık yuvası
14	<i>USB Playback</i>	USB bağlantısı
15		2.8" renkli ekran
16		LED
17		Aydınlık sensörü

## 5.3 Uzaktan Kumanda

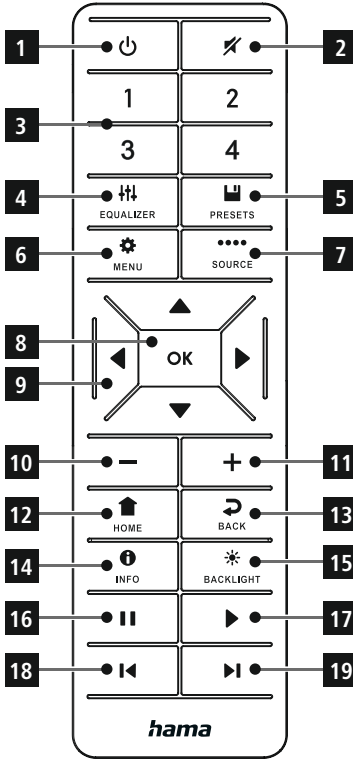

No.	Tuş	Tanım
1	⏻	Güç
2	🔇	Sessize alma özelliği
3	1	Favori tuşları 1-4
4	2	Favori tuşları 1-4
5	3	Favori tuşları 1-4
6	4	Favori tuşları 1-4
7	EQ	Düzenleyici
8	⚙️	Menü
9	⋯	Mod
10	OK	TAMAM
11	⏪ ⏩ ⏴ ⏵	Sol, sağ, yukarı, aşağı yön tuşları
12	⏴	Ses seviyesinin azaltılması
13	+	Ses seviyesinin artırılması
14	🏠	Oynatma ekranı
15	↶	Geri
16	ℹ️	Bilgi
17	★	Ekran aydınlatması
18	⏸	Duraklatma
19	▶	Devam
18	⏮	Önceki şarkı
19	⏭	Sonraki şarkı

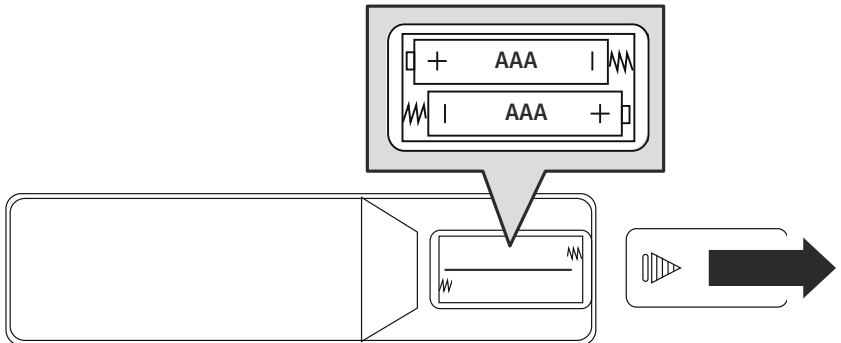



## 6. Kullanım konsepti





### 6.1 Genel kullanım

Sembol	Tanım	Fonksiyon
	El sembolü	Bir defa basmak
	El sembolü	Birden fazla basmak
	El sembolü	Tekrar basmak
	El sembolü	3 saniye boyunca basılı tutmak



Tuş	Uzaktan kumanda	Tanım	Fonksiyon
		Çevirmeli düğme Yönlendirme	<ul style="list-style-type: none"><li>Güncel menüde ileriye doğru yönlendirme</li><li>Güncel menüde geriye doğru yönlendirme</li></ul>
			<ul style="list-style-type: none"><li>Güncel olarak işaretlenen menülerin veya fonksiyonların açılması için kumanda tuşu</li><li>Mevcut gösterim şekilleri arasında geçiş (tam ekran / bölünmüş ekran görüntüsü)</li></ul>
		Çevirmeli düğme Ses	<ul style="list-style-type: none"><li>Güncel oynatmanın ses seviyesini azaltır</li><li>Güncel oynatmanın ses seviyesini artırır</li></ul>
		[POWER] tuşu	<ul style="list-style-type: none"><li>Radyonun kapatılması ve açılması</li></ul>
		[INFO] tuşu	Kanal bilgilerinin içerik olarak gösterimini değiştirir (tür/sanatçı/bilgi)
		[MODE] tuşu	Tekrar basılmasıyla işletim modları arasında geçiş yapılır
		[HOME] tuşu	Tüm menüler kapatılır ve oynatma ekranına geri dönülür







## 6.2 Ayar menüsü

Tuş	Uzaktan kumanda	Tanım	Fonksiyon
		[SETTINGS] tuşu	Güncel olarak aktif olan modun ayar menüsünü açar
		[BACK] tuşu	<ul style="list-style-type: none"><li>• Kanala aramasını / kanal listesini (DAB) açıyor</li><li>• Ses seviyesi ayarı ile manuel frekans ayarı arasında geçiş (UKW)</li><li>• Önceki menüye geri git</li></ul>

## 6.3 Favori yönetimi

Tuş	Uzaktan kumanda	Tanım	Fonksiyon
		[PRESETS] tuşu	<ul style="list-style-type: none"><li>• <b>Tuşa kısa basma:</b> Favorileri seçmek için favoriler listesini çağırır</li><li>• <b>Tuşa uzun basma:</b> Seçilen kanalın kaydedilmesi için favori listesini çağırır</li></ul>

## 6.4 Müzik kumandası

Tuş	Uzaktan kumanda	Tanım	Fonksiyon
		[PLAY/PAUSE] tuşu	<ul style="list-style-type: none"><li>• Mevcut oynatma kesintiye uğrar ve güncel konumu kaydedilir</li><li>• Tuşa tekrar basıldığında oynatma devam edilir</li></ul>
		[PREVIOUS] tuşu	Güncel parça baştan başlatılır. Tekrar tuşa basılmasıyla önceki parça çağrılır
		[NEXT] tuşu	Veri taşıyıcısındaki sonraki parça oynatılır
		[MUTE] tuşu	Sesi devre dışı bırakır ve tekrar basıldığında devreye alır



## 7. İşletime alma

### 7.1 Uzaktan kumanda

- Kumandanın arka tarafında bulunan pil bölümü kapağını açın.
- Teslimat kapsamına dahil olan pilleri, kutupları doğru olacak şekilde yerleştirin. Doğru kutup, pil bölümü içerisindeki artı ve eksi kutupların işaretlenmesiyle gösterilir.

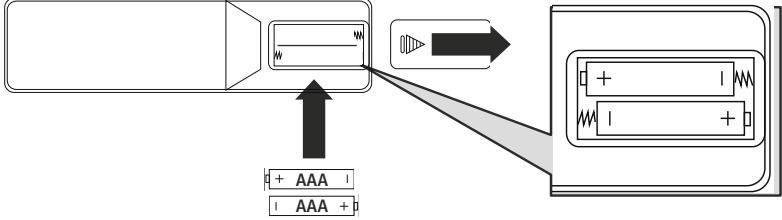

### 7.2 Radyoyu bağlayın ve işleme alın

#### Uyarı

- Ürünü sadece bunun için izin verilen ve kamusal elektrik şebekesine bağlı bir priz ile çalıştırın. Elektrik prizi ürünün yakınında ve kolay erişilebilir olmalıdır.
  - Ürünü, açma/kapama şalteriyle elektrik şebekesinden ayırın. Bu mümkün değilse, elektrik kablosunu prizden çekin.
  - Çoklu priz kullanırken, bağlı tüketicilerin izin verilen toplam güç tüketimini aşmadığından emin olun.
  - Ürünü uzun süre kullanmadığınızda elektrik şebekesinden ayırın.
- Güç kablosunu düzgün bir şekilde kurulmuş ve erişimi kolay bir prize takın.
  - Adaptör, 100-240 V şebeke gerilimine uygundur ve bundan dolayı neredeyse alternatif akım bazlı tüm şebekelerde kullanılabilir. Bunun için ülkeye özgü bir adaptörün gerekli olabileceğini dikkate alın.
  - Uygun ürünlerin bir listesini [www.hama.com](http://www.hama.com) adresinde bulabilirsiniz.



Ürün prize takıldıktan sonra başlatma gerçekleşir.  
Radyo başlatılır.



## 7.3 Ağ bağlantısının / internet bağlantısının hazırlanması

Bu radyoyu yerel bir ağa entegre etme imkanına sahipsiniz. İnternet radyo yayını alabilmek veya yerel olarak kayıtlı olamayan medya içeriklerine (Streaming – ör. Spotify Connect) erişebilmek için ağda ayrıca bir internet bağlantısı gereklidir.

## 7.4 WLAN/Wi-Fi bağlantısı (kablosuz ağ)

- Yönlendiricinin açık ve internete/ağa bağlı olduğundan emin olun.
- Henüz yapmadıysanız, yönlendiricinizin kablosuz ağ bağlantısını etkinleştirin.
- Yönlendiricinin yapılandırması ile ilgili sorularınız olursa, sorun giderme/problem çözme için yönlendiricinin kullanım kılavuzuna bakın.
- Wi-Fi bağlantısının daha kesin yapılandırma talimatı **20.1.1 Ağ asistanı** bölümünde açıklanmıştır.

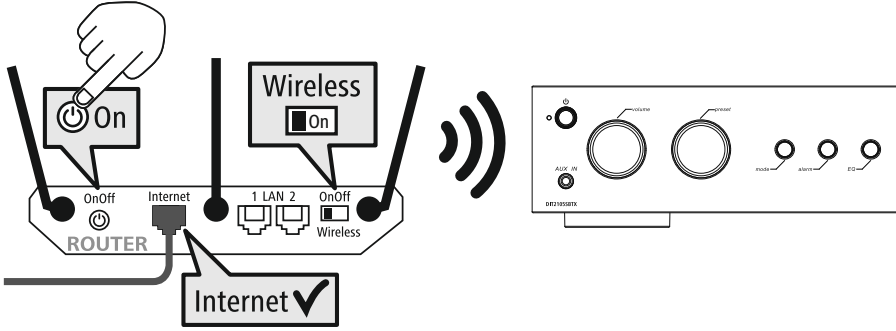

## 8. Yönlendirme ve kumanda

Radyo ilk defa başlatıldıktan sonra ürünün kurulumuna başlamak için gerekirse  tuşu (güç tuşu) üzerinden açılır. Ardından ilgili adımlar kısaca açıklanır. Daha fazla bilgiyi ilgili ayrıntılı bölümlerden edinebilirsiniz.

### 8.1 Kullanım seçenekleri

Radyonun genel kullanımını kullanım konseptinden edinebilirsiniz.

Radyo, aşağıdaki kumanda seçenekleri ile kullanılabilir:

1. Cihazdaki kumanda elemanları
2. Ekteki uzaktan kumanda
3. Android ve iOS cihazları için ücretsiz UNDOK uygulaması

### 8.2 Dil seçimi

İlk başlatma işleminden sonra istediğiniz sistem dilini seçme imkanına sahipsiniz.

Lütfen yüzeye ait parçaların internet üzerinden senkronize edildiğini ve münferit bölümlerin istenilen ülke dilinde mevcut olabildiğini dikkate alın.

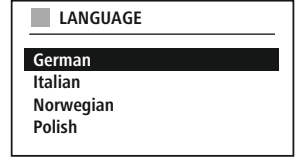

### 8.3 Kurulum asistanı

Kolay ve hızlı bir işleme alma (zaman ve tarih ayarı, internet bağlantısının kurulumu, vs.) için size kurulum asistanının uygulanmasını öneriyoruz.

Yine de ilk kurulum asistanı yardımıyla ilk kurulumu atlayacaksanız, bu ayarlar sistem ayarları üzerinden de gerçekleştirilebilir veya ilk kurulum asistanı yeniden başlatılabilir.

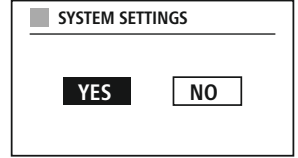

#### Kullanım talimatı

Ayar seçenekleri arasında seçim yapabilmek için lütfen kullanım konseptinde açıklanan kumanda elemanlarını kullanın. Bunlar, menü noktaları arasındaki geçişi ve ardından güncel seçimin onayını mümkün kılar. Yanlışlıkla bir seçim yaptıysanız, önceki menü noktasına geri dönebilirsiniz.

### 8.4 Zaman ayarları

Radyo, 12 saat formatında (am/pm) veya 24 saat formatında gösterime izin verir. Saat, çeşitli alım yöntemleri (UKW/DAB/DAB+/internet) ile eşitlenebilir ve güncellenebilir. Böylece bir elektrik kesintisinde de güncel

saat otomatik olarak senkronize edilir. Senkronizasyonu devre dışı bırakırsanız, bir elektrik kesintisinden sonra zaman formatının tekrar manuel olarak doldurulmak zorunda olunması tehlikesi mevcuttur.





### 8.5 Ağ bağlantısının korunması

Bu ayar, radyonun enerji tasarruf fonksiyonudur. Fonksiyon devre dışı bırakıldığında, enerji tüketimini düşürmek için ağ işlevselliği bekleme modunda otomatik olarak kapanır. Ağ işlevselliği devre dışyken bilgisayar, akıllı telefon veya tablet aracılığıyla radyoya erişilemeyeceğini dikkate alın.

### 8.6 Ağ asistanı

Ağ asistanı kullanımı, radyonun yerel ağ veya internet ile bağlantısında size yardımcı olur.

#### **Bilgi – Bu kullanma kılavuzundaki başka bir yere yönlendirme**



Bu bölümün kapsamının daha büyük olması nedeniyle lütfen **20.1.1 Ağ asistanı** altındaki bilgilere uyun.

Ağ asistanının kapatılmasıyla kurulum asistanı da kapatılır.

## 8.7 Favori yönetimi

İlgili mod için içerikleri bir kayıt yerine nasıl kaydedebileceğinizi ve tekrar çağırabileceğinizi öğrenmek için lütfen işletim konseptine bakın. Mevcut alım yöntemleri için aşağıdaki kayıt yerleri mevcuttur:

Dijital radyo DAB+	30
Analog radyo UKW/FM	30
İnternet radyosu	30
Spotify Connect	10
Amazon Music	8

RECALL FROM PRESET
1 - Antenne Bayern
2 - Bayern 3
3 - Rockantenne
4 - Bayern 1
5 - ...
6 - ...
7 - ...

## Favoriyi kaydet

Uzaktan kumanda

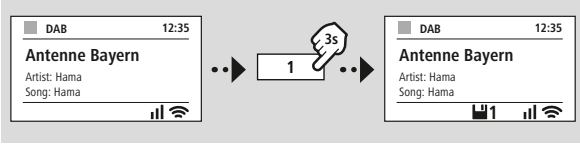

VEYA

Üründe

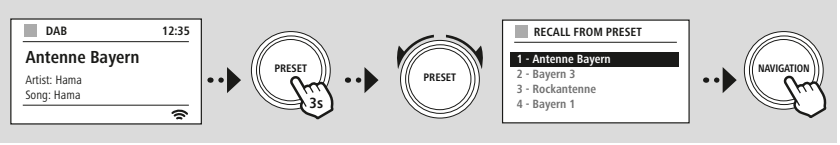

## Favoriyi aç

Uzaktan kumanda

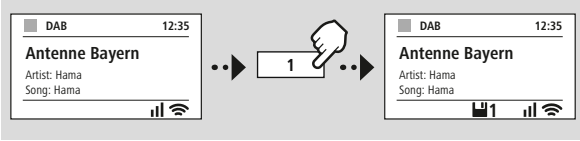

VEYA

Üründe

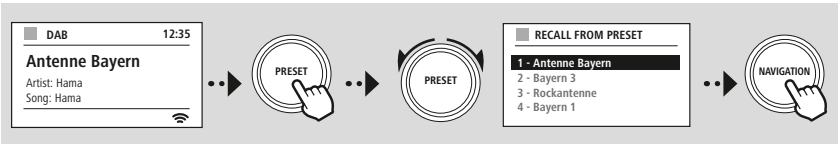



MENU

[Slideshow](#)

### 8.8 Ekran gösterimi

Örneğin slayt gösterisi içerikleri, kanal logoları veya bir albüm kapağı gibi görüntü içeriklerini gösteren oynatma modları için farklı görüntüleme yöntemleri arasından seçim yapabilirsiniz.

- 1) Splitscreen / bölünmüş ekran
  - 2) Ekranın tamamında resim içeriklerinin gösterilmesi
- Tuş atamasını kullanım konseptinden öğrenebilirsiniz.

#### Açıklama

Bu fonksiyon, şu anda sadece internet radyosu, DAB radyosu ve Spotify Connect için mevcuttur.



## 9. Menü yapısı

Bu cihaz çok sayıda alım yöntemine ve ilave fonksiyonlara sahiptir. Bunlar, radyonun ana menüsünde bir araya getirilir ve birden fazla kategoriye ayrılmıştır.

Aşağıdaki genel bakış, istenilen fonksiyonları menü yapısında hızlıca bulabilmeniz için size yardımcı olacaktır. Kesin açıklamalar size aşağıdaki bölümlerde daha ayrıntılı bir şekilde açıklanacaktır ve ilgili kullanım grafiksel olarak belirginleştirilecektir.

### ANA MENÜ

#### DAB

İstasyonlar  
Tarama  
Geçersizleri at  
DRC  
İstasyon sırası

#### İnternet Radyosu

Son dinlenen  
İstasyonlar

#### Ortam Akışları

Son dinlenen  
İstasyonlar

#### FM

Arama ayarı  
Seç ayarı

#### Streaming Services

Spotify  
Amazon Music

#### External Sources

Bluetooth Streaming  
Aux In  
USB

#### Comfort

Timer  
Alarm  
Zamanlayıcı

### SİSTEM AYARI

#### Network & Sound

Ağ ayarı  
Bluetooth RX/TX  
Ekolayzer

#### Display

Arka aydınlatma  
Color Theme

#### System

Sihirbazı kur  
Saat/Tarih  
Dil  
Auto-Standby  
Yazılım güncelleme  
Fabrika ayarı

#### About

Bilgi  
Gizlilik Politikası



-- VEYA --



ANA MENÜ



DAB

İstasyonlar

İstasyon sırası



## 10. DAB radyo

Bu radyo, 174 MHz ila 240 MHz aralığındaki tüm yaygın dijital radyo frekanslarını alır (bant III, 5A ila 13F kanalları). Otomatik DAB kanal araması ilk çalıştırmada DAB modunda otomatik olarak çalışır. Sonları sonlanmaz güncel kanal listesi gösterilir.

İlgili DAB ayar menüsünün çağırılmasıyla aşağıdaki ayar seçeneklerine ve fonksiyonlara erişebilirsiniz.

### 10.1 Kanal listesi

Kanal listesi, son eksiksiz aramada bulunan tüm radyo kanallarının eksiksiz gösterilmesini sağlar. Çağırarak istediğiniz istenilen kanala gidin ve bu seçimi onaylayın. Radyo şimdi ilgili kanalın oynatmasını başlatır.

### 10.2 Eksiksiz arama

Radyonun kurulum yeri değiştiğinde veya yeni kanallar alınabiliyorsa, kanal aramanın tekrar uygulanması sağlanır. Bu sırada frekans aralığının tamamı aranır ve kanal listesi güncellenir.

### 10.3 Aktif olmayan kanalların silinmesi

Kanal listesinden, artık güncel olarak mevcut olmayan kanalları çıkarmak için "Aktif olmayan kanalları sil" seçin.

### 10.4 DRC - Dynamic Range Control

DAB ağındaki bazı radyo kanalları, oynatma sırasında aktif olarak müdahale eden bir ses seviyesi kontrolünü desteklemektedir. Ses seviyesi birden yükselirse, DRC bunu kendi kendine düşürür. Ses seviyesi birden azalınca, DRC bunu otomatik olarak yükseltir. Aynı şey, oynatma birden daha sessiz olunca gerçekleşir. O zaman radyo, ses seviyesini tekrar artırır.

<b>DRC yüksek</b>	Çeşitli ses seviyelerinin eksiksiz olarak eşitlenmesi. Güçlü sıkıştırma, bir müzik parçasının dinamiğini duyulur şekilde azaltabilir
<b>DRC düşük</b>	Çeşitli ses seviyelerinin kısmen eşitlenmesi. Çok fazla dinamik kaybetmeden, subtiler
<b>DRC kapalı</b>	eşitleme yok

### 10.5 Kanal sıralaması

Radyo, kanalları standart olarak alfabetik sıraya göre sıralar. Sıralamayı sinyal gücüne veya gruba göre yapabilirsiniz. Sıralama gruba göre seçilirse, istasyonlar ilgili grubun yayınlandığı ilgili frekans bloku yardımıyla sıralanır. Bu sırada söz konusu olan, yereli bölgesel veya ülke çapında sıklıkla yayınlanan frekans bloklarıdır.

## 11. İnternet radyosu ve Podcast'ler

Bu radyo, dünya çapında internet radyosu üzerinden radyo kanalları veya Podcast'ler oynatma özelliğine sahiptir. Bu mod ilk çağrıldığında radyo, arama ve daraltma filtrelerini gösterir. Bunlar daha sonra modun ilgili menüsü üzerinden çağrılır.

İnternet radyo ayar menüsünün çağrılmasıyla aşağıdaki ayar seçeneklerine ve fonksiyonlara erişebilirsiniz.

### 11.1 Ülke (radyonun IP adresine göre)

Bu filtreyi seçtiğinizde, seçimi daha da hassaslaştırmanız için size akabinde başka filtreler gösterilecektir.

<b>Yerel kanallar</b>	Yakın çevrenizden kanallar gösterilir.
<b>Popüler</b>	Seçilen ülke içerisinde yüksek popülariteye sahip kanallar gösterilir.
<b>Tür</b>	Seçilen ülke içerisinde istenilen türe uygun olan kanallar gösterilir. İstenilen türü filtre fonksiyonu seçildikten sonra belirleyebilirsiniz. (Örneğin Country, Jazz, Rock, çocuk...)
<b>Diğer</b>	Konumunuza bağlı olarak başka filtreler de mevcut olabilir, örneğin bölge için yayıncılar.

### 11.2 Akış (ilk kurulumda henüz mevcut değil veya boş)

Radyo, akış listesinde çağrılan kanalları kaydeder. Böylece önceden çağrılan kanalları hızlıca bulabilirsiniz.

### 11.3 Arama

Arama fonksiyonu, kanal adlarını veya anahtar kelimeleri tutarlı bir şekilde aramanıza imkan sağlar.

Ekran tuşu yardımıyla arama terimini girebilir ve ardından aramayı başlatabilirsiniz. Bunun için **"Tamam"** seçin ve bu seçimi onaylayın. Radyo, yapılan girişlere istinaden size uygun arama sonucunu gösterir.

Stations

0 1 2 3 4 5 6 7 8 9 . , - @	[ENTER]
a b c d e f g h i j k l m	[<---]
n o p q r s t u v w x y z	[CANCEL]
A B C D E F G H I J K L M	
N O P Q R S T U V W X Y Z	

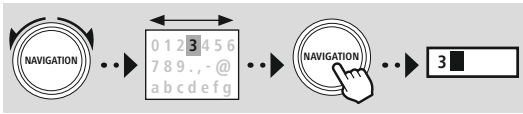

[ENTER]	Aramayı başlat
[<---]	Karakter sil
[CANCEL]	Aramayı iptal et

### 11.4 Ülkeler

**"Ülkeler"** filtre fonksiyonu ile, başka ülkelerden radyoları da alma imkanına sahipsiniz. Ardından aramayı kıtalar ve ilgili ülkeler olarak hassaslaştırabilirsiniz. Seçilen ülkeye bağlı olarak tür, ülkeler ve popülarite gibi başka daraltmalar mevcuttur.



## 11.5 Popüler

Arama filtresi “popüler” olarak seçildiğinde, kullanıcı sayısına bağlı olarak platform sağlayıcısından bir dizi popüler kanal alacaksınız.

## 11.6 Keşfetmek

Bu fonksiyon uygun arama sonuçları seçimini hassaslaştırmak için size başka filtreleme imkanları verir.

<b>Menşe</b>	Aramayı tüm dünya çapı, kıtalar veya münferit ülkeler ile daraltabilirsiniz.
<b>Tür</b>	Arama tüm türler veya belirli bir seçim ile daraltılabilir.
<b>Dil</b>	Arama sonuçlarının hangi dili baz alacağını belirleyin. Burada da belirli bir veya tüm dillere göre filtreleyebilirsiniz.

Öngörülen filtreler seçildikten sonra sonuç listesini göstermek için kanalı göster seçin. Parantez içerisindeki değer, kaç sonuç bulunduğunu göstermektedir.

## 11.7 Kanal ekleme ve kendi favori listesini oluşturma/koruma (web tarayıcısı gerekli)

Bu radyo, kendi kanal listenizi oluşturabileceğiniz ve yeni kanalları kendiniz ekleyebileceğiniz, yerel olarak kaydedilmiş bir kanal listesine sahiptir. Seçenekleri kullanabilmek için aynı ağda bulunan ve bir web tarayıcısına sahip bir akıllı telefona, tablete veya bilgisayara ihtiyacınız var.

### Açıklama

Radyo, yerel ağa veya internete bağlanmış olmalıdır ve geçerli bir IP adresi almalıdır.



### 11.8 Yönetim arayüzünün çağrılması

Yönetim arayüzüne erişmek için önce radyonun yerel ağdaki IP adresini belirlemelisiniz.

Bunun için, **Sistem ayarları - Ağ ve Audio - İnternet ayarları - Ayarları göster altında bulacağınız** ağ ayarları göstergesini açın. Şimdi burada bulunan IP adresini not edin. IP adresi alternatif olarak çoğu Router'ın cihaz genel bakışından belirlenebilir.

VIEW SETTINGS

IP address  
192.168.2.100

Şimdi akıllı telefonunuzdaki, tabletinizdeki veya bilgisayarınızdaki internet tarayıcınızı açın ve IP adresini tarayıcının adres satırına girin. (ör. http://192.168.2.100) IP adresi doğru girildiyse, radyonun yönetim arayüzü açılır.

**hama**

Language: English

Presets

Sistem & Status

Presets

Internet radio mode

Show | 10 entries

Preset	Name	Action
1		Exit
2		Exit
3		Exit
4		Exit
5		Exit
6		Exit
7		Exit

Sağ üst köşede bu arayüz için desteklenen diller mevcuttur. Burada Drop-Down menüsünde istenilen dili seçin.



MENU

SİSTEM AYARI

NAVIGATION

Network & Sound

Ağ ayarı

Ayarları göster

NAVIGATION





## 11.9 Kendi kanallarınızı ekleyin

Bir favoriye eklemek veya düzenlemek için deęiřtir üzerine basın. Web yönetiminin kayıt yerleri radyo ile uyumludur. Radyoda veya web arayüzündeki deęiřiklikler uygun şekilde devralınır.

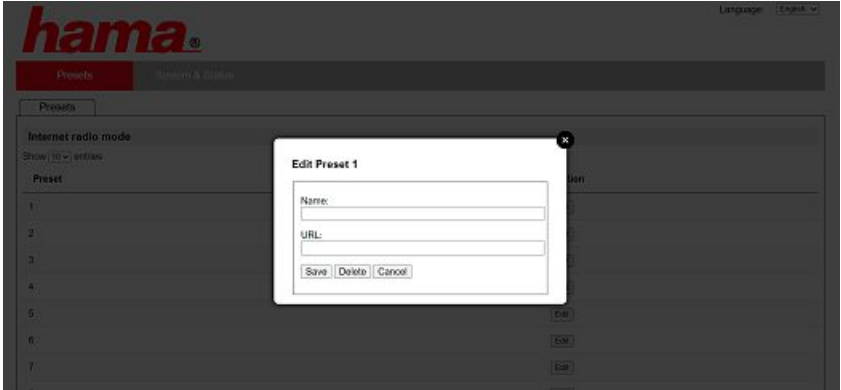

Bir kanalı düzenlemek veya yeni eklemek için "Ad" ve "URL" alanlarını doldurun ve deęiřiklięi kaydedin.

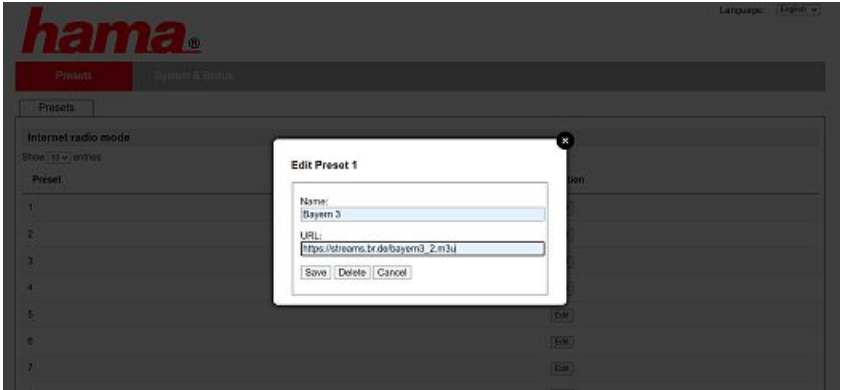

### Açıklama

Kayıt yerleri internet radyonun kayıt yerleri ile uyumludur.





Eklene kanal sadece radyonun favori listesinde ve web portalının genel bakış sayfasında gösterilir. Kanalı genel bakış sayfasından çağırarak için **"Play"** üzerine basın.

**hama**®

Language: English ▾

Presets

System & Status

Presets

Internet radio mode

Show (10 ▾) entries

Preset	Name	Action
1	Bayem 3	<a href="#">Play</a> <a href="#">Edit</a>
2		<a href="#">Edit</a>
3		<a href="#">Edit</a>
4		<a href="#">Edit</a>
5		<a href="#">Edit</a>
6		<a href="#">Edit</a>
7		<a href="#">Edit</a>

## 11.10 Kanalların silinmesi

Kayıtlı bir kanalı silmek için **"Değiştir"** ve ardından **"Kaldır"** tuşuna basın.

### Açıklama

Lütfen sadece AAC veya MP3 formatında aktarım sunan kanalların desteklendiğini dikkate alın.





MODE



-- VEYA --

MENU



SİSTEM AYARI

NAVIGATION

Streaming Services

Spotify

NAVIGATION

## 12. Spotify Connect

Spotify Connect ile milyonlarca şarkıya erişiminiz var ve bunları radyonuza getirebilirsiniz! Seyahatheyken müziği kesintisiz bir şekilde akıllı telefonunuza veya TabletPC'nize geri aktarabilirsiniz. Sevdiğiniz oynatma listesini radyonuzun favori listesine kaydedin ve akıllı telefonunuza ihtiyaç duymadan oynatmayı başlatın.

### Ön koşullar:

- Spotify uygulamasını Android-/iOS cihazınıza veya bilgisayarınıza/Notebook'a kurduğunuzdan emin olun.
- Bunları Google Play veya Apple App Store'dan indirebilirsiniz. Bilgisayar için yazılımı Microsoft App-Store'dan veya doğrudan [www.spotify.com](http://www.spotify.com) altından alabilirsiniz
- Kurulmdan sonra uygulamayı başlatın ve giriş verileriniz giriş yapın veya kayıt olun.

### Açıklama

İlk kayıtta çoğunlukla ücretsiz bir aylık Spotify Premium deneme erişimi alırsınız. Gerekirse [www.spotify.com](http://www.spotify.com) adresinde kullanılabilirliği kontrol edin. Ancak, bu radyo için zorunlu bir ön koşul değildir ve ücretsiz bir hespla kullanım da mümkündür - ancak, ücretsiz erişim sağlayıcı tarafından bazı kısıtlamalar sunar.

### İlk kullanım:

Sevdiğiniz oynatma listesini radyoda kaydetmeden önce radyoyu bir defalık hesabınız ile bağlamalısınız ve oynatma listesini bir favori kayıt yerine kaydetmelisiniz.

Kayıtlı parçaları, albümleri ve oynatma listelerini kaydettikten sonra akıllı telefon olmadan da çağırabilirsiniz. İlgili uygulamayı/yazılımı akıllı telefonunuzda, tablette veya bilgisayarda açın ve radyoya aktarmak istediğiniz ilgili içeriği seçin.



Şimdi Spotify Connect sembolüne tıklayın. Aşağıdaki liste görünümünde, içeriği aktarmak istediğiniz Hama dijital radyoyu seçin.

Güncel oynatma şimdi radyoya iletilir ve burada devam ettirilir. Favoriler yönetimi üzerinden bu içeriği artık radyonun belleğine kaydedebilirsiniz ve akıllı telefonu kullanmadan tekrar doğrudan çağırabilirsiniz.

### Açıklama

Radyodaki kullanım seçeneklerine yönelik ayrıntılı bilgileri lütfen kullanıma genel bakıştan öğrenin.

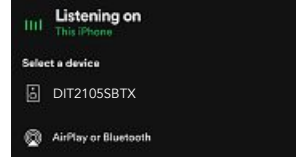
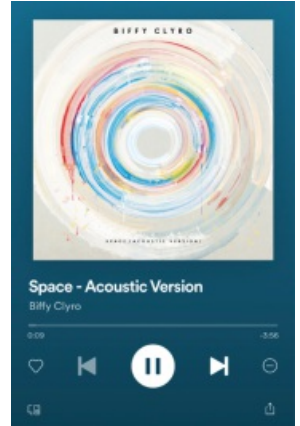



-- VEYA --



ANA MENÜ



Streaming Services  
Amazon Music



### 13. Amazon Music

Amazon Music ile milyonlarca şarkıya erişiminiz var ve bunları radyonuza getirebilirsiniz!

En sevdiğiniz müzikleri, çalma listelerini veya radyo kanallarını doğrudan radyoya entegre bu radyonun kullanıcı arayüzü üzerinden bulun ve keyfini çıkarın

#### Ön koşullar:

- Ücretli bir Amazon Premium hesabına ihtiyacınız var
- Bir Amazon Prime müşterisi olarak, başka hiçbir ek ücret ödmeden müziklerden oluşan dev bir seçime sahipsiniz
- Tam kapsamlı olarak kullanmak için bir Amazon Music Unlimited Hesabına ihtiyacınız var (daha fazla bilgi için bkz. [www.amazon.de/Music/Unlimited](http://www.amazon.de/Music/Unlimited) oder [www.amazon.com/Music/Unlimited](http://www.amazon.com/Music/Unlimited))
- Amazon hesabınızı kurmak için, Android veya iOS cihazlar için ücretsiz UNDOK uygulamasına ihtiyacınız var.

#### Kurulum:

- UNDOK uygulamasını açın ve cihaz listesinde radyoyu seçin.
- UNDOK uygulamasında Amazon Music kaynağını seçin.
- Şimdi, Amazon Prime ve/veya Music Unlimited Amazon'a giriş için kullandığınız giriş bilgilerinizi girmeniz istenecektir.
- Başarıyla kaydolduktan sonra, Amazon Müzik kullanıcı arayüzü hem UNDOK uygulamasında hem de radyoda kullanılabilir.

#### UNDOK uygulaması uyarısı

UNDOK uygulaması ve tam fonksiyon kapsamı ile ilgili ayrıntılı bilgileri UNDOK kılavuzumuzda bulabilirsiniz:

[www.hama.com](http://www.hama.com) -> 00054251, 00054252 -> İndirmeler



#### Açıklama

Amazon hesabınızı cihazdan ayırdığınızda **"Amazon Music"** modunda **"Logout"** menü noktasını seçin. Bu doğrudan radyonun veya UNDOK uygulamasının kullanıcı arayüzü üzerinden mümkündür.



#### Kullanım:

- Girişten sonra Amazon Music menüsü gösterilir.
- Bu, uygun müziği doğrudan radyonun menüsü üzerinden bulabileceğiniz çok sayıda arama ve filtreleme fonksiyonu sunar.
- Bu menü, doğrudan oynatma ekranı üzerinden çağrılabilir .

#### İçeriklerin kaydedilmesi:

Radyonun favoriler yönetimi üzerinden birden fazla içeriği kaydedebilirsiniz ve doğrudan çağrabilirsiniz. Kayıt ve çağırma ile ilgili bilgileri kullanım konseptinden edinebilirsiniz.

**Arama:**

Arama fonksiyonu, içerikleri veya anahtar kelimeleri tutarlı bir şekilde aramanıza imkan sağlar.

Ekrana tuş yardımıyla arama terimini girebilir ve ardından aramayı başlatabilirsiniz. Bunun için **"Tamam"** seçin ve bu seçimi onaylayın. Radyo, yapılan girişlere istinaden size uygun arama sonucunu gösterir.

Artist	ENTER
0 1 2 3 4 5 6 7 8 9 . , - @	ENTER
a b c d e f g h i j k l m	<---
n o p q r s t u v w x y z	CANCEL
A B C D E F G H I J K L M	
N O P Q R S T U V W X Y Z	



ENTER	Aramayı başlat
<---	Karakteri sil
CANCEL	Aramayı iptal et

**Oynatma listeleri:**

Çalma listeleri, çoğunlukla bir türe, sanatçıya veya diğer özelliklere göre derlenen önceden yapılandırılmış bir müziklerin bir araya getirilmesidir.

**Radyo kanalı:**

Radyo kanalları, sürekli yeni içerikler çalan bir dinamik derlemedir. Yani oynatma listeleri ile karşılaştırıldığında içerikler sınırlı değildir, aksine sürekli değişir.

**Benim müziğim:**

Amazon Music uygulaması veya bilgisayar yazılımı üzerinden favorilerinize eklediğiniz müzik bu alanda gösterilir.

**Açıklama**

Amazon Music, dinamik olarak değişebilen listelenen fonksiyonların yanı sıra başka içerikler de sunar. (örneğin canlı futbol, sezonluk içerikler...)

**BACK**



-- VEYA --



ANA MENÜ



External Sources

USB



## 14. Müzik oynatıcısı (USB)

Radyo, harici veri taşıyıcılarının çalınmasını mümkün kılan bir USB bağlantısına sahiptir.

Lütfen, sadece **FAT16/FAT32** formatında formatlanan veri taşıyıcılarının desteklendiğini dikkate alın. Başka veri sistemleri veri taşıyıcısının algılanması ve oynatılması sırasında sorunlara neden olabilir. Radyo, **MP3** dosyalarının çalınmasını destekler.

### Bağlantı

- Veri taşıyıcısını, örneğin bir USB belleği radyonun USB bağlantısına takın.
- Veri taşıyıcısı bağlandığı anda radyo tarafından algılanır ve başlatılır.
- Bağlanan veri taşıyıcısını açmak isteyip istemediğinize dair mesajı **EVET** ile açın.

Veri taşıyıcısı başlatıldığı an, radyo size, oynatma fonksiyonlarını kullanabileceğiniz kullanıcı arayüzünü gösterir.

Bu menü, her zaman çağrılabilir.

### USB oynatma

Bu menü size bağlı bulunan veri taşıyıcısındaki tüm ses dosyalarını ve alt dizinlerini gösterir. Oynatmayı başlatmak için istenilen dosyayı veya dizini seçin.

Bir parçayı bir oynatma listesine eklemek için bunu onay tuşuna basarak ve basılı tutarak işaretleyin. Ardından parça, yerel oynatma listenize eklenir.

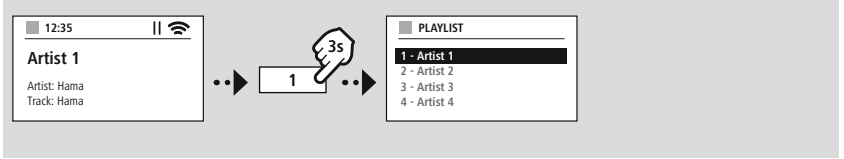

### Oynatma listesi (200 parçaya kadar)

Daha önce oynatma listesine eklenen parçalar bu menü noktasında gösterilir. Burada istenilen parçayı seçin ve oynatmayı başlatın.

### Tekrarlama (AÇIK/KAPALI)

Bu fonksiyonlar aktif durumdayken USB veri taşıyıcısının içerikleri tekrarlanır.

### Rastgele oynatma

Bu fonksiyonlar aktif durumdayken USB veri taşıyıcısının içerikleri rastgele çalınır.

### Oynatma listesinin boşaltılması

Oynatma listesine eklenen tüm parçaları buradan siler. Parçalar veri taşıyıcısında kalır, ancak oluşturulan oynatma listesi komple temizlenir.



MODE



-- VEYA --

MENU



ANA MENÜ

NAVIGATION

FM

NAVIGATION

## 15. UKW radyo

Bu radyo, analog radyoları alabilen ve oynatabilen yazılım temelli bir UKW alıcısına sahiptir. 87.5 MHz ile 108 MHz arasındaki frekans aralığı kapsamaktadır.

### 15.1 Otomatik kanal arama

Radyo, yeterli kalitede oynatılabilecek mevcut kanalları otomatik olarak arar. Bir kanal bulunur bulunmaz arama otomatik olarak durur ve oynatma başlar. Sonraki mevcut kanalı bulabilmek için aramayı yeniden başlatın.

### 15.2 Manuel kanal arama

- Bir kanalı manuel olarak ayarlamak için önce frekans ayar moduna geçin.
- Ayar, şimdi 0,05 MHz'lik adımlarla gerçekleşir.
- Frekansı ayarladığınız anda, radyonun ses seviyesi ayarına dönebilirsiniz.
- Manuel frekans ayarı etkin durumdaysa, güncel olarak ayarlanan frekans ekranda öne çıkarılır.

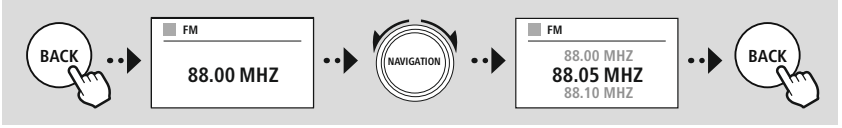

### 15.3 Ayarlar

Oynatma kalitesini ve ayrıca aramanın güvenilirliğini optimize etmek için başka fonksiyonlar da kullanımınıza sunulmuştur.

#### • Arama ayarları

Radyo tarafından yeterli kalitede alınabilecek kanalları oynatmak için seçimi "EVET" ile onaylayın. Sadece zayıf kalitede alınabilen kanallarda da durması için "Hayır" seçin.

#### • Ses ayarı

Radyo, analog radyo sinyallerinde stereo kalitesinde bir oynatmayı otomatik olarak hesaplamaya ve oynatmaya çalışabilir. Oynatma sırasında duyulur kalite sorunları ortaya çıkarsa, sinyali değiştirmeden mono kalitesinde oynatmak için "EVET" seçin.

"HAYIR" seçilmesiyle stereo sinyale dönüştürme işlemi otomatik olarak uygulanır.

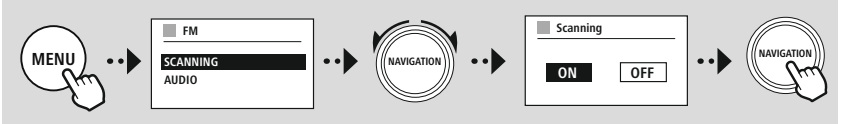



-- VEYA --



ANA MENÜ



External Sources

Aux In



## 16. AUX-In (harici kaynakların oynatılması)

Bu radyo, 3,5 mm jak bağlantısına sahiptir. Bu bağlantı üzerinden harici kaynak cihazları radyoya bağlayabilirsiniz. Eksiksiz kullanımın kaynak cihaz üzerinden gerçekleştiğini dikkate alın. Radyoda sadece ses seviyesini değiştirebilirsiniz.

### Açıklama



- Radyo, bir terminal cihazının bağlı olup olmadığını ve bir oynatmanın gerçekleşip gerçekleşmediğini algılar.
- Bazen, giriş sinyali çok zayıf olur ve radyo yanlışlıkla bekleme moduna geçebilir.
- Bu davranış meydana gelirse, lütfen radyonun otomatik kapanmasını devre dışı bırakın.
- Oynatma olmadığında radyonun otomatik olarak bekleme moduna geçmeyeceğini lütfen dikkate alın.

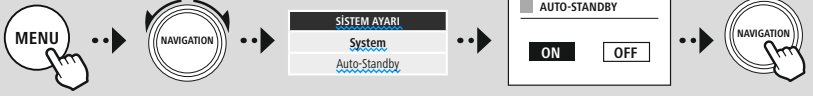





-- VEYA --



ANA MENÜ



External Sources  
Bluetooth Streaming



## 17. Bluetooth® oynatma (RX)

Bu radyo, ses içeriklerinin radyoya aktarımını mümkün kılan bir Bluetooth® alıcısına sahiptir. Bunun için gönderici cihaz, örneğin bir akıllı telefon radyoya bağlanır ve ses içerikleri doğrudan radyoya aktarılır. Bunun için Bluetooth® oynatma modunu etkinleştirin.

### 17.1 Bir kaynak cihazın bağlanması

Radyoyu kaynak cihaza bağlamak için Bluetooth® ayar menüsünü çağırın ve **"Yeni cihaz bağla"** menü noktası üzerinden eşleşmeyi etkinleştirin.

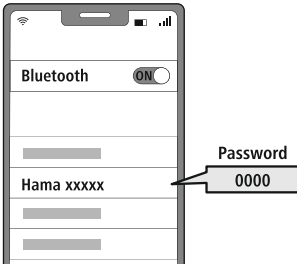
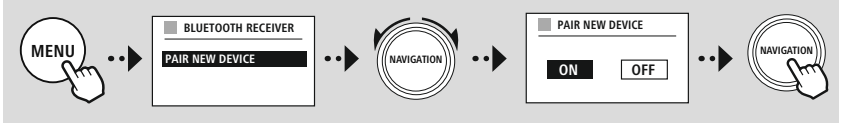

### 17.2 Bluetooth® üzerinden oynatma

Kaynak cihazınız, örneğin bir akıllı telefon bir radyo ile bağlanırsa, kaynak cihazdaki oynatmayı başlatın. Radyo şimdiki içerikleri oynatır. Ses seviyesi doğrudan radyo üzerinden değiştirilebilir, ancak ses seviyesinin kaynak cihaz üzerinde de uyarlanması gerektiğine dikkat edin.

### 17.3 Diğer ayarlar

Yeni bir kaynak cihaz bağlamak veya radyodaki aktif bağlantıyı kesmek için lütfen bkz. bölüm 20.2 **Bluetooth® alıcı / verici (BT RX/TX)**



MENU

ANA MENÜ

NAVIGATION

Comfort

NAVIGATION

## 18. Rutinler

Bu radyo, geleneksel radyo oynatmanın yanı sıra kullanıma sunulan konfor fonksiyonlarına sahiptir.

### 18.1 Uyku

Uyku fonksiyonunda önceden tanımlanmış ve aralarından seçim yapabileceğiniz zaman aralıkları mevcuttur. Seçime bağlı olarak, radyonun otomatik olarak kapanması için bir süre belirleyebilirsiniz.

#### Açıklama

- Uyku fonksiyonu etkinleştirildiğinde ekran ayarları - ekran aydınlatması altında ekran için özel ayarlar yapabilirsiniz.
- Böylece, örneğin parlaklık azaltılır.

### 18.2 Alarm

Radyo, bireysel olarak ayarlanabilir iki alarm zamanına sahiptir. Bu sırada Alarm 1 ve Alarm 2 aynı yapılandırılabilir.

#### Yapılandırma

Önce Alarm 1'i mi yoksa Alarm 2'yi mi yapılandırmak istediğinizi seçin ve ardından kesin ayrıntıları belirleyin:

<b>Durum</b>	İlgili Alarm'ın ne zaman aktif olacağını belirleyin.	
	Kapalı	Hangisi aktif değil
	Günlük	Alarm her gün tetikleniyor
	Bir defalık	Alarm sadece bir defa olmak üzere belirlenen saatte tetiklenir
	Cumartesi ve Pazar	Alarm her zaman Cumartesi ve Pazar günleri tetiklenir
	Pazartesi - Cuma	Alarm sadece Pazartesi ile Cuma arasında tetiklenir
<b>Saat</b>	Alarm'ın hangi tarihte ("Bir defalık" seçildiğinde) ve hangi saatte aktif olacağını belirleyin.	
<b>Kaynak</b>	Alarm için hangi kaynağın kullanılacağını belirleyin (radyo alıcısı veya sinyal sesi).	
<b>Program</b>	Hangi kanalın (sadece radyo alıcısı üzerinden uyandırma sırasında) kullanılacağını belirleyin. Son dinlenen kanal veya bir favori yerinde kayıtlı olan bir kanal arasında seçim yapabilirsiniz.	
<b>Ses seviyesi</b>	İlgili kanalın veya uyandırma sesinin oynatılacağı ses seviyesini belirleyin.	
<b>Kaydet</b>	Daha önce yapılan ayarlar ve Alarm yapılandırılmıştır.	

**Açıklama**

- Uyandırma işlemi sırasında mevcut olmayan bir radyo kanalı seçildiğinde, otomatik olarak sinyal sesi verilir.
- Bir elektrik kesintisi durumunda saatin yeniden senkronize edilmesi için, internet veya radyo üzerinden saat senkronizasyonunun önerildiğini dikkate alın.

**18.3 Zamanlayıcı**

Zamanlayıcı, 1-99 dakikalık bir değere yapılandırılabilir.

Zamanlayıcının istenen çalışma süresini seçin ve ardından zamanlayıcıyı başlatmak için seçimi onaylayın. Zamanlayıcının süresi dolduğunda, bir sinyal sesi duyulur.

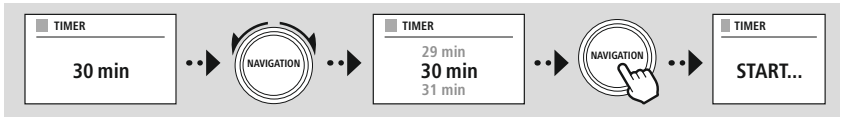

## 19. Sistem ayarlarına genel bakış

Sistem ayarları, diğer ayarların bulunduğu dört ana kategoriye ayrılmıştır.

NETWORK & SOUND	
Ağ Ayarları	Ağ sihirbazı
	WPS Kurulum
	Ayarları göster
	Manuel ayarlar
	NetRemote PIN Kurulum
	Ağ profili
	Ağ ayarlarını temizle
	Ağı bağlı tutun
Bluetooth RX/TX	<b>Bluetooth Receiver</b>
	- Pair New Device
	- Active Device
	- Saved Devices
	<b>Bluetooth Transmitter</b>
	- Pair New Device
	- Active Device
	- Saved Devices
	- Local Playback
	Ekolayzer
DISPLAY	
Arka aydınlatma	
Color Theme	
ABOUT	
Bilgi	
Gizlilik Politikası	
System	
<b>Sihirbazı kur</b>	
Saat/Tarih	Saat/Tarih ayarı
	Otomatik güncelleme
	tarih/saat
	Saat dilimi ayarı
	DST
<b>Dil</b>	
<b>Auto-Standby</b>	
Yazılım güncelleme	Oto kontrol ayarı
	Kontrol et
<b>Fabrika ayarı</b>	



MENU



SİSTEM AYARI

NAVIGATION

Network &amp; Sound

Ağ ayarı

NAVIGATION

## 20. Ağ ve ses

Ağ ve ses alanı, radyonun bağlanabilirliği ve ses ayarlarıyla ilgili tüm ayar seçeneklerini içerir. Bu, internet bağlantısı, Bluetooth® alıcısı/vericisi (ürüne bağlı) ve düzenleyici alanlarını içerir.

### 20.1 İnternet ayarları

Bu menüde radyoyu kablosuz ağa (WLAN 2.4 GHz veya 5 GHz) bağlamak için tüm kullanılabilir ayarlar mevcuttur.

#### Açıklama



- Çok sayıda ayar konforlu bir şekilde uygulanabilir! Ücretsiz UNDOK uygulaması ile ağ bağlantısını akıllı telefonunuz veya tabletiniz üzerinden kurabilirsiniz.
- Ayrıntılı bilgiler Hama'nın ücretsiz [UNDOK kılavuzunda](#) mevcuttur.

#### 20.1.1 Ağ asistanı

- Ağ asistanı size radyonun ağ ve internet bağlantısının kurulumunda eşlik eder.
- Ağ asistanını başlattıktan hemen sonra, mevcut Wi-Fi frekans bantları üzerinden kullanılabilen çevredeki tüm mevcut tüm bağlantı noktaları aranır.
- Tarama işlemi tamamlandıktan sonra, arama sonuçları ekranda gösterilir ve bulunan Wi-Fi ağları arasından seçim yapabilirsiniz.
- Alternatif olarak arama fonksiyonunu "**Yeni arama**" üzerinden yeniden başlatabilirsiniz veya ilgili bir bağlantıya sahipse, radyo ile bir kablo bağlantısı kurabilirsiniz.

#### 20.1.2 Bir Wi-Fi'a bağlantı kurulması

Wi-Fi ağına bağlı olarak, ağa bağlanmak için farklı seçeneklere sahipsiniz.

Radyo açık (güvenli değil!) Ağlar, şifre/Pre-Shared-Key WPA/WPA2 ağları ve WPS (Wi-Fi korumalı kurulum) üzerinden yapılandırma. WPS bağlantısını destekleyen ağlar, listede "**WPS**" ön ekiyle tanımlanır.

Aşağıdaki ekranda, ağa bağlı olarak, Push-Button yapılandırması (PBC) aracılığıyla "**bir düğmeye basarak**" ayarlama ile bir "**PIN**" girerek ve "**WPS'yi atla**" arasında seçim yapabilirsiniz. Açık bir Wi-Fi'a bağlanmaya çalışırsanız, yani ilgili güvenlik özellikleri olmadan, bağlantı seçimden hemen sonra kurulacaktır.

#### Açıklama



Tuşa basılarak WPS üzerinden kurulum WPS kurulumu bölümünde açıklanır.



### 20.1.3 Pre-Shared-Key (PSK)

"WPS'i atla" seçimini seçtiyseniz Pre-Shared-Key (PSK) için giriş maskesine ulaşabilirsiniz, yani ilgili Wi-Fi şifresine. Şifrenizi giriş maskesine girmek için, harfler (küçük/büyük), rakamlar ve özel karakterler arasında gezinin.

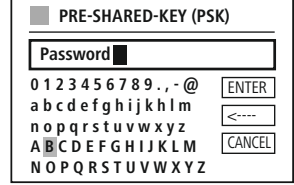

Ayrıca ize aşağıdaki fonksiyonlar kullanıma sunulur:

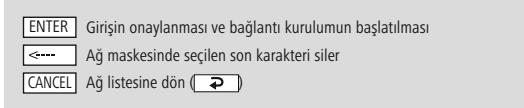

Giriş tuşu onaylandığında bağlantı kurulumu devam eder. Başarılı olduğunda, radyo bunu ekran göstergesindeki "**Bağlantı sağlandı**" ile onaylar.

#### Açıklama

- Bağlantı kurulumu başarısız olduğunda, muhtemelen hatalı şifre girilmiştir.
- Erişim noktasının (örneğin yönlendirici yapılandırması) yapılandırmasını kontrol edin.
- Lütfen anahtarı girerken büyük/küçük yazıma dikkat edin.

### 20.1.4 PIN

- Yapılandırmayı PIN aracılığıyla uygulamak istiyorsanız, "**PIN**" menü noktasını seçin.
- Radyo şimdi sekiz rakamdan oluşan bir anahtar oluşturur.
- Erişim noktasının yapılandırma arayüzünü açın, anahtarı ilgili giriş maskesine girin ve erişim noktasında ve radyoda bağlantı kurulumunu başlatın.
- Şimdi iki cihaz da bağlantı kuracaktır.

#### Açıklama

Erişim noktasının giriş maskesi çoğunlukla "**Kablosuz/WLAN/WiFi**" alanında bulunur - gerekirse yönlendiricinin veya tekrarlayıcının işletim talimatlarını kontrol edin.



### 20.1.5 WPS kurulumu

- Bu menü noktası seçilirse veya basarak ağ asistanı aracılığıyla bir bağlantı kurmak isterseniz, bu fonksiyonu seçtikten sonra radyonun ekranında **"Karşı taraftaki WPS tuşuna basın"** gösterilir.
- Kullanılan erişim noktasına bağlı olarak, çoğunlukla bir fiziksel tuş (WPS) bulunur veya bağlantı işlemi yapılandırma arayüzü üzerinden başlatılabilir.
- İşlem, erişim noktasında başlatıldığında, lütfen işlemi radyoda da onaylayın.
- Bağlantı şimdi otomatik olarak oluşturulacaktır.

#### Açıklama

Gerekirse kullanılan yönlendiricinin veya tekrarlayıcının kullanma kılavuzunu kontrol edin.



### 20.1.6 Ayarları göster

Radyonun ağdaki güncel yapılandırmasını gösterir.

### 20.1.7 Manuel ayarlar

#### Kablo bağlantısı - DHCP aktif

**"Kablo bağlantısı"** ve ardından **"DHCP aktif"** opsiyonunu seçin. Radyo şimdi LAN/Ethernet üzerinden bir bağlantı kurmaya çalışır.

#### Kablo bağlantısı - DHCP aktif değil

**"Kablo bağlantısı"** ve ardından **"DHCP aktif değil"** opsiyonunu seçin. Şimdi IP adresi, alt ağ maskesi, ağ geçidi adresi gibi gerekli ağ bilgilerini girin.

#### Kablosuz bağlantı - DHCP aktif

**"Kablosuz bağlantı"** ve ardından **"DHCP aktif"** opsiyonunu seçin. Şimdi ekran tuşu üzerinden ağın (SSID) tam tanımını girin.

Ardından, ağın güvenli olup (WEP/WPA/WPA2) olmadığını (açık) seçin. Eğer söz konusu olan emniyetli bir bağlantıysa, anahtarı (PSK) veya şifreyi girmeniz gereken ekran klavyeli bir giriş maskesine yönlendirileceksiniz. Açık bir ağda bu adım gerekli değildir.

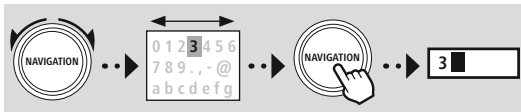

**ENTER** Girişin onaylanması ve bağlantı kurulunun başlatılması

**<<---** Ağ maskesinde seçilen son karakteri siler

**CANCEL** Ağ listesine dön (↻)

■ SSID
MyHome ■
0 1 2 3 4 5 6 7 8 9 . , - @
ENTER
a b c d e f g h i j k l m
<---
n o p q r s t u v w x y z
A B C D E F G H I J K L M
CANCEL
N O P Q R S T U V W X Y Z

■ PRE-SHARED-KEY (PSK)
Password ■
0 1 2 3 4 5 6 7 8 9 . , - @
ENTER
a b c d e f g h i j k l m
<---
n o p q r s t u v w x y z
A B C D E F G H I J K L M
CANCEL
N O P Q R S T U V W X Y Z

Giriş onaylandığında, radyo ağa bağlanmaya çalışır.

**Kablosuz bağlantı - DHCP aktif değil****"Kablosuz bağlantı" ve ardından "DHCP aktif değil"**

opsiyonunu seçin. Şimdi, giriş alanlarına IP adresi, alt ağ maskesi, ağ geçidi adresi, birincil DNS ve ikincil DNS gibi gerekli ağ bilgilerini girin. Ağ verileri kaydedildikten sonra, ekran klavyesi üzerinden ağın tam adını (SSID) girin.

Ardından, ağın güvenli olup (WEP/WPA/WPA2) olmadığını (açık) seçin. Eğer söz konusu olan emniyetli bir bağlantıysa, anahtarı (PSK) veya şifreyi girmeniz gereken ekran klavyeli bir giriş maskesine yönlendirileceksiniz. Açık bir ağda bu adım gerekli değildir.

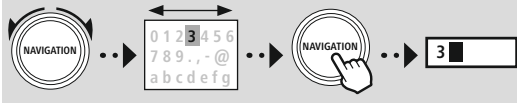

- Girişin onaylanması ve bağlantı kurulunun başlatılması
- Ağ maskesinde seçilen son karakteri siler
- Ağ listesine dön

Giriş onaylandığında, radyo ağa bağlanmaya çalışır.

<input type="checkbox"/> IP ADDRESS
IP address 192.168.2.100
Subnet mask 255.255.255.0

<input type="checkbox"/> SSID
MyHome <input type="checkbox"/>
0 1 2 3 4 5 6 7 8 9 . , - @ <input type="button" value="ENTER"/>
a b c d e f g h i j k l m <input type="button" value="←"/>
n o p q r s t u v w x y z <input type="button" value="CANCEL"/>
A B C D E F G H I J K L M N O P Q R S T U V W X Y Z

<input type="checkbox"/> PRE-SHARED-KEY (PSK)
Password <input type="checkbox"/>
0 1 2 3 4 5 6 7 8 9 . , - @ <input type="button" value="ENTER"/>
a b c d e f g h i j k l m <input type="button" value="←"/>
n o p q r s t u v w x y z <input type="button" value="CANCEL"/>
A B C D E F G H I J K L M N O P Q R S T U V W X Y Z

**NetRemote PIN kurulumu**

Diğer kullanıcıların sizin radyonun yapılandırmasına erişimini önlemek için, giriş maskesi aracılığıyla bir ağ PIN kodu atayabilirsiniz. Önce giriş maskesinden "1234" adlı standart PIN'i silin ve ardından yeni bir dört haneli PIN girin.

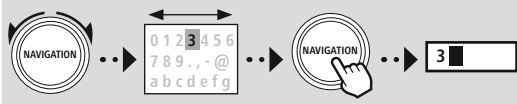

- Girişin onaylanması ve bağlantı kurulunun başlatılması
- Ağ maskesinde seçilen son karakteri siler
- Ağ listesine dön

<input type="checkbox"/> NetRemote PIN Setup
9876 <input type="checkbox"/>
0 1 2 3 4 5 6 7 8 9 . , - @ <input type="button" value="Fertig"/>
a b c d e f g h i j k l m <input type="button" value="←"/>
n o p q r s t u v w x y z <input type="button" value="Zurück"/>
A B C D E F G H I J K L M N O P Q R S T U V W X Y Z





### **Ağ profili**

Radyo, otomatik olarak başarılı olan ağ bağlantılarını (profilleri) kaydeder. Radyo bu sayede yeni bağlantı denemelerinde, örneğin elektrik bağlantısı kesildikten sonra, erişim verilerini yeniden girmek zorunda kalmadan bu ağ bağlantılarından birini çevirmesini sağlar.

Münferit ağ profillerini kaldırmak için ilgili ağ profilini seçin ve seçimi ve müteakip sorguyu **"EVET"** ile onaylayın.

#### **Açıklama**



Şu anda aktif olan profil silinmiyor.

### **İnternet ayarlarının silinmesi**

Şimdiye kadar kaydedilen tüm yapılandırmalar onay sonrasında silinir.

### **İnternet bağlantısının korunması**

- Bu ayar, radyonun enerji tasarruf fonksiyonudur.
- Fonksiyon devre dışı bırakılırsa (HAYIR #), radyo aktif olarak bir ağ bağlantısı kullanmıyorsa (örneğin bekleme modunda/DAB alımı) ağ modülü kapatılır.
- Bu sayede, radyoya kapatıldıktan sonra bilgisayar, akıllı telefon veya tablet üzerinden erişilemez.
- Yani, Streaming veya uygulama üzerinden kumanda kullanıyorsanız, bu menü noktasını etkinleştirmeniz gerekir (EVET #). Bu fonksiyon, standart olarak devre dışı bırakılmıştır.

## 20.2 Bluetooth® alıcı / verici (BT RX/TX)

Bu radyo, radyoda Streaming'i (ör. akıllı telefondan) mümkün kılan entegre Bluetooth® alıcısına sahiptir. Radyo, harici cihazlara (Bluetooth® kulaklık/hoparlör) aktarımı mümkün kılan başka bir Bluetooth modülüne sahiptir.

### 20.2.1 Bluetooth® alıcısı

Bluetooth® ile terminal cihazlarınızı radyoya bağlayabilir ve bunu oynatma cihazı olarak kullanabilirsiniz. Bu sırada oynatma kumandası doğrudan nihai cihaz üzerinden gerçekleşir. Ses seviyesi doğrudan radyo üzerinden de kontrol edilebilir.

#### Yeni cihaz bağlanması

Radyonun modu, Bluetooth oynatması olarak değiştirilir ve radyo hemen "Eşleşme" modundadır. Bunun anlamı, radyonun diğer cihazlar tarafından görülebileceği ve akıllı telefonunuz/tabletiniz veya başka bir kaynak cihaz aracılığıyla bağlantı kurabileceğidir. Radyo ekranı, radyoyu bulabileceğiniz adı size gösterir. Başarılı bir bağlantıdan sonra oynatmayı kaynak cihaz üzerinden başlatabilirsiniz.

#### Aktif bağlantı

##### Bağlı cihaz

Mevcut bağlı bulunan kaynak cihaz hakkında bilgiler gösterir.

##### Bluetooth® bilgisi

Radyonun Bluetooth® modülü ile ilgili bilgiler gösterir (alıcı modülü).

##### Ayırma

Mevcut bağlı kaynağa olan bağlantıyı keser.

#### Kayıtlı cihazlar

##### Kayıtlı cihazlar

Bağlanan son sekiz kaynak cihazının bir listesini gösterilir. Bir girişin seçilip onaylanmasıyla, yeniden bir bağlantı kurulabilir veya bağlantısı kesilebilir. Bu menüde bir cihazın bağlantısı kesilirse, kayıtlı cihazlar listesinden de kaldırılır.

#### Cihaz listesinin silinmesi

Şimdiye kadar kaydedilen tüm cihazlar listeden silinir.



SİSTEM AYARI



Network & Sound

Bluetooth RX/TX

Bluetooth Receiver





## SİSTEM AYARI



## Network & Sound

Bluetooth RX/TX

Bluetooth Transmitter



### 20.2.2 Bluetooth® verici

Bluetooth® aracılığıyla bu radyoyu başka Bluetooth cihazlarına bağlamanız ve ses içeriklerini buna aktarmanız mümkündür. Böylece birçok hoparlör ve kulaklık bu radyo ile kombinasyon halinde kullanılabilir.

#### Yeni cihaz bağlanması

Bağlanacak olan cihazın eşleşme modunda olduğundan emin olun. Radyo, bu fonksiyonun seçilmesinden sonra çevredeki uyumlu Bluetooth cihazları arar. Sonuç listesinde, bağlanacak olan cihazı seçin ve bağlantı işlemini başlatın.

#### Aktif bağlantı

##### Bağlı cihaz

Mevcut bağlı bulunan alıcı cihaz hakkında bilgiler gösterir.

##### Bluetooth® bilgisi

Radyonun Bluetooth® modülü ile ilgili bilgiler gösterir.

##### Ayırma

Mevcut bağlı alıcı cihaza olan bağlantıyı keser.

#### Kayıtlı cihazlar

##### Kayıtlı cihazlar

Bağlanan son sekiz kaynak cihazının bir listesini gösterilir. Bir girişin seçilip onaylanmasıyla, yeniden bir bağlantı kurulabilir veya bağlantısı kesilebilir. Bu menüde bir cihazın bağlantısı kesilirse, kayıtlı cihazlar listesinden de kaldırılır

##### Cihaz listesinin silinmesi

Şimdiye kadar kaydedilen tüm cihazlar listeden silinir.

#### Yerel oynatma

Yerel oynatma etkinleştirilirse, hoparlörler ve harici cihazlara bağlantılar etkin kalır ve içerikler de bunun üzerinden oynatılır. Oynatmayı yalnızca bağlı Bluetooth® alıcısı üzerinden kullanmak istiyorsanız, bu menüde "Devre dışı bırakıldı" seçin ve diğer tüm ses çıkışları devre dışı bırakılır.



### SİSTEM AYARI



### Network & Sound

Ekolayzer



## 20.3 Düzenleyici

Düzenleyici yardımıyla, bas yoğunluğunu ve tizi ayarlayarak radyonun sesini kendi gereksinimlerinize göre ayarlayabilirsiniz.

Çeşitli türler için uyarlanmış önceden yapılandırılmış profiller arasından seçim yapabilir veya bireysel bir profil oluşturabilirsiniz.

### EQ ayarlarım

Ses için kendi ayarlarınızı yapmak için, bu menü noktasını açın ve ardından bası veya tizi ayarlamak isteyip istemediğinizi seçin. Ayarları tamamladıktan sonra, önceki menüye dönün ve ardından ayarlarınızı içeren "Benim EQ'm" profilini seçin.

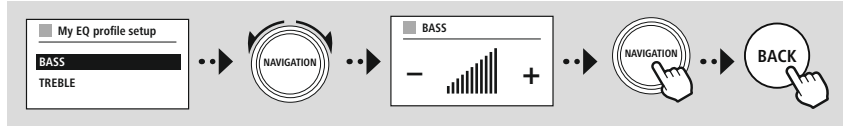



MENU



SİSTEM AYARI



Display



## 21. Ekran ayarları

Bu radyo, ekranın aydınlatma yoğunluğunu çevrenin ışık koşullarına göre uyarlayan entegre bir alaca karanlık sensörüne sahiptir. Sensör etkinleştirilirse, ekran karanlık bir ortamda karartılır ve parlaklık yeterli olduğunda tekrar aydınlatılır.

### Açıklama

Sensör devre dışı bırakılabilir. Bunun için radyonun kurulumu ile ilgili açıklamayı dikkate alın.



## 21.1 Ekran aydınlatması

### 21.1.1 İşletim modu

Ekran aydınlatmasının ayarı, alaca karanlık sensörü/otomatik kısma devre dışı bırakılmış durumdayken radyonun düzenli çalışmasıyla ilgilidir. Maksimum yoğunluğa karşılık gelen **"Yüksek"**, aydınlatmayı yaklaşık % 60'a düşüren **"Orta"** ve çok düşük bir yoğunluğa karşılık gelen **"Düşük"** arasından seçim yapabilirsiniz.

### 21.1.2 Bekleme modu

Bu ayar, radyonun bekleme moduna bağlıdır. Radyo bekleme moduna girdiğinde konuşun. **"Zaman aşımı (an.)"** fonksiyonu radyonun kapatılması ile aydınlatma yoğunluğunun uyarlaması arasındaki zaman aralığına bağlıdır. Zaman aşımı fonksiyonu devre dışı bırakıldıysa, radyo bekleme moduna geçtiğinde ekran aydınlatmasının yoğunluğu hemen uyarlanır.

**"Ekran aydınlatması"** menüsü üzerinden **"Yüksek"**, **"Orta"**, **"Düşük"** ve ilave olarak, ekran aydınlatmasını tamamen devre dışı bırakan **"Kapalı"** arasında seçim yapabilirsiniz.

### 21.1.3 Uyku modu

Rutin fonksiyonu üzerinden bir uyku modu etkinleştirilirse, uyku modu kullanılırken bu menü noktası üzerinden aydınlatma yoğunluğunu uyarlayabilirsiniz. Uyku modu sona erdikten sonra radyo bekleme moduna geçer ve buna uygun seçilen yoğunluğu kullanır. **"Yüksek"**, **"Orta"**, **"Düşük"** ve **"Kapalı"** değerleri kullanıma sunulur.

## 21.2 Renk şeması

Bu radyo, metin ve arka plan renkleri bakımından farklılık gösteren önceden hazırlanmış birkaç renk gösterimine sahiptir. Tercih ettiğiniz renk şemasını buradan seçin.

### Açıklama

Standart olarak renk şeması 1 kullanılır.





MENU

SİSTEM AYARI

NAVIGATION

System

NAVIGATION

## 22. Sistem

Radyonun genel ayarları sistem noktası altında derlenir.

### 22.1 Kurulum asistanı

Kolay ve hızlı bir işleme alma (zaman ve tarih ayarı, internet bağlantısının kurulumu, vs.) için size kurulum asistanının uygulanmasını öneriyoruz.

Kurulum asistanında bulunan ayarlar ayrı olarak da yapılabilir veya uyarlanabilir. Asistan, ayarları içerir: **"Zaman formatı"**, **"Zaman senkronizasyonu"**, **"Zaman dilimi"**, **"Yaz ve kış saati"** ve ağ bağlantısının korunması.

#### Açıklama

Kurulum asistanı ilk kullanımda kullanıldığında veya ağ bağlantısı olmadan yeniden başlatılırsa, asistana **"Ağ asistanı"** ve sistem dili seçimi eklenir.

### 22.2 Zaman ayarları

#### 22.2.1 Saat/tarih ayarı

Tarih ve saati manuel olarak ayarlamak isterseniz, bunu ekran maskesi aracılığıyla ayarlayabilir ve girişleri gün, ay, yıl, saat ve dakika için art arda onaylayabilirsiniz.



#### Açıklama

Kurulum asistanı ilk kullanımda kullanıldığında veya ağ bağlantısı olmadan yeniden başlatılırsa, asistana **"Ağ asistanı"** ve sistem dili seçimi eklenir.

#### 22.2.2 Zaman senkronizasyonu

Bu seçenek seçildiğinde saat ve tarih otomatik olarak bir radyo kaynağı üzerinden senkronize edilir. Kaynak olarak mevcut bir radyo alıcısı seçebilirsiniz. Otomatik eşitleme istemiyorsanız, lütfen **"güncelleme"** seçin.

#### Açıklama

Radyo, elektrik kesildiğinde, seçilen kaynak üzerinden güncel saati sorgular ve devralır.

#### Açıklama

Radyo sinyali üzerinden otomatik zaman senkronizasyonu seçilirse, zaman diliminin ayarlanması ve yaz ve kış saatlerinin manuel ayarlanması devre dışı bırakılır ve artık görünmez.



### 22.2.3 Zaman gösterimi

24 veya 12 saat (öö/ös) görüntüleme formatları arasından seçim yapabilirsiniz ve bunu istediğiniz zaman ayarlayabilirsiniz.

### 22.2.4 Zaman dilimin ayarlanması

Koordinatlı dünya zamanının (UTC) mevcut zaman dilimleri arasında özgürce seçim yapabilir ve -12 saat ile +14 saat arasındaki zaman dilimlerini kullanabilirsiniz. İlgili saat dilimleri için metropoller ve şehirler saat dilimi ayarlamasından sonra listelenir.

### 22.2.5 Yaz/kış saati

İnternet üzerinden senkronizasyon seçildiyse veya zaman değişikliği nedeniyle manuel olarak ayarlanan zamanı eşitlemek istiyorsanız, bu fonksiyon ile yaz saatini (EVET) veya kış saatini (HAYIR) etkinleştirebilirsiniz.

## 22.3 Dil

Bu menü üzerinden radyonun sistem dilini değiştirebilirsiniz.

## 22.4 Otomatik bekleme

Radyo, oynatmanın olmadığı 15 dakika sonra güçten tasarruf etmek için, bekleme moduna geçer. Bazen bir jak bağlantısı üzerinden oynatma ile ilgili sorunlar olabilir çünkü iletilen sinyal çok zayıftır ve radyo yanlışlıkla aktif bir çalma olmadığını varsayar. Bunu gidermek için sorguyu **"HAYIR"** ile onaylayarak otomatik bekleme devre dışı bırakabilirsiniz.

## 22.5 Yazılım güncellemesi

Olası hataları düzeltmek, fonksiyon yelpazesini genişletmek vb. için radyomuzun yazılımı için sürekli iyileştirmeler ve yeni özellikler geliştirilmektedir. Her zaman radyonuz için kullanıma sunulan güncellemeleri yüklemenizi öneririz.

- Otomatik güncellemeleri (EVET) seçerseniz, radyo yeni yazılım güncellemelerini düzenli olarak otomatik olarak kontrol edecektir. (öneri)
- Manuel olarak yazılım güncellemesi aramak için güncelleme ara seçin.

## 22.6 Fabrika ayarları

Bu fonksiyon, radyonuzu yazılım bakımından teslimat durumuna döndürmesini sağlar. İşlemi başlatmak için sorguyu **"EVET"** ile onaylatın.

### Açıklama

Sorunlar ve hatalı işlevler, fabrika ayarlarına sıfırlayarak giderilebilir. Ancak düzenleyici, favoriler ve ağ profilleri gibi ön ayarlar, kalıcı olarak silinir.





MENU



SİSTEM AYARI



About



## 23. Sistem bilgileri hakkında

Bu menü üzerinden dijital radyonuz ve web sitesinin sağlayıcısı tarafından sağlanan ilgili veri koruma hükümleri hakkında ayrıntılı bilgiler sağlar.

### 23.1 Bilgi

Radyonun yazılım ve donanımı hakkında bir özet. Hama ürün danışmanlığı tarafından desteğe ihtiyacınız varsa, cihazınızın güncel yazılım durumunu bu bilgilerden bulabilirsiniz.

### 23.2 Veri koruma beyanı

Veri koruma hükmü, web tabanlı uygulamaların sağlayıcısı tarafından sağlanır.

İş birliği, optimizasyonlar ve ayarlamalar kapsamında değiştirilebilir ve muhtemelen başka bir sağlayıcı entegre edilebilir.





## 24. Teknik veriler

Teknik veriler	
Ekran	2.8" (7.11cm) renkli TFT 320 x 240 px
Akım beslemesi	100-240 V ~ 50/60 Hz
Desteklenen diller	İngilizce, Almanca, Danca, Felemenkçe, Fince, Fransızca, İtalyanca, Norveççe, Lehçe, Portekizce, İspanyolca, İsveççe, Türkçe, Çekçe, Slovakça
Ambalaj içeriği	Hama DIT2105SBTX, Güç Kablosu, Uzaktan kumanda GB-RC001, 2x AAA pil, Hızlı Başlangıç Kılavuzu, Koaksiyel Teleskopik Anten, WiFi anten, Bluetooth anten, RCA ses kablosu

Bağlanabilirlik	
WiFi	2.4GHz (b/g/n) / 5GHz (a/n)
Bluetooth	Alicı (RX): 4.2, class 1, A2DP, AVRCP Verici (TX): 5.0, class 2, A2DP
USB (FAT32 Dosya Sistemi)	Charge: 5V / 1A Playback: MP3

Audio bağlantıları	
Girişler	AUX In 3.5mm
Çıkışlar	Kulaklık 3.5mm, Dijital Optik, Dijital Koaksiyel, RCA L/R, Line Out 3.5mm

Kaynaklar		Favoriler
DAB/DAB+ (174.928 - 239.2 MHz)	✓	30
FM (87.5 - 108 MHz)	✓	30
İnternet radyo	✓	30
Spotify Connect	✓	10
Amazon Music	✓	8

# ***hama***

**Hama GmbH & Co KG**  
86652 Monheim / Germany

## **Service & Support**

 [www.hama.com](http://www.hama.com)

 +49 9091 502-115

**D**

**GB**

**The Spotify software is subject to third party licenses found here:  
[www.spotify.com/connect/third-party-licenses](http://www.spotify.com/connect/third-party-licenses)**

The Bluetooth® word mark and logos are registered trademarks owned by Bluetooth SIG, Inc. and any use of such marks by Hama GmbH & Co KG is under license. Other trademarks and trade names are those of their respective owners.

All listed brands are trademarks of the corresponding companies. Errors and omissions excepted, and subject to technical changes. Our general terms of delivery and payment are applied.