

00054249  
(DIT2006BT)

# hama



## Digital Hi-Fi Tuner

## Digital-HiFi-Tuner

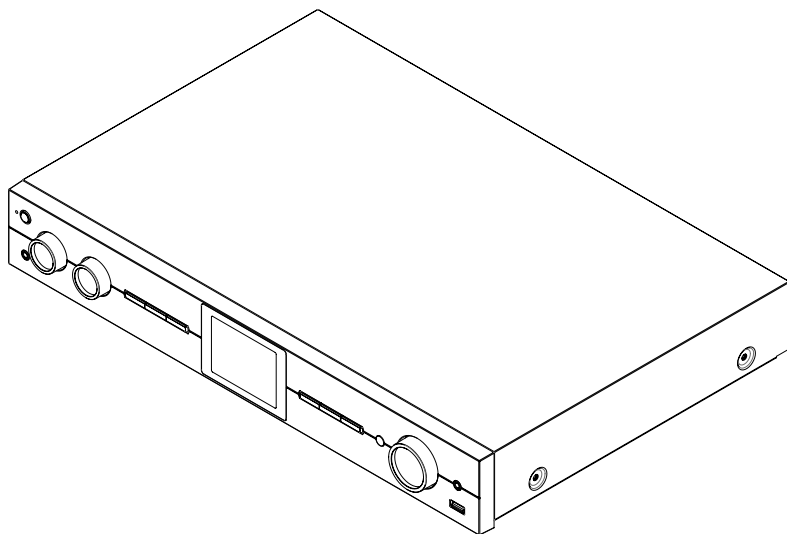

Operating Instructions / Bedienungsanleitung / Mode d'emploi / Instrucciones de uso /  
Руководство по эксплуатации / Istruzioni per l'uso / Gebruiksaanwijzing / Οδηγίες χρήσης / Instrukcja obsługi /  
Használati útmutató / Návod k použití / Návod na použitie / Manual de instruções / Kullanma kılavuzu /  
Manual de utilizare / Bruksanvisning / Käyttöohje / Работна инструкция / Betjeningsvejledning / Manuelt stasjonssøk



## 1. Innehållsförteckning

<b>1. Innehållsförteckning</b>	<b>2</b>
<b>2. Inledning</b>	<b>5</b>
2.1 Förklaring av varningssymboler och information	5
2.2 Förpackningens innehåll	5
<b>3. Säkerhetsanvisningar</b>	<b>6</b>
<b>4. Information och anvisningar inför idrifttagning</b>	<b>8</b>
<b>5. Radions utformning och tillbehör</b>	<b>9</b>
5.1 Baksida	9
5.2 Framsida	10
5.3 Fjärrkontroll	11
<b>6. Handhavande</b>	<b>12</b>
6.1 Allmän hantering	12
6.2 Inställningsmeny	13
6.3 Favorithantering	13
6.4 Musikhantering	13
<b>7. Komma igång</b>	<b>14</b>
7.1 Fjärrkontroll	14
7.2 Ansluta radion och ta den i drift	14
7.3 Förbereda nätverksanslutning/internetanslutning	15
7.4 WLAN/WiFi-anslutning (trådlöst nätverk)	15
<b>8. Navigation och styrning</b>	<b>16</b>
8.1 Handhavandemöjligheter	16
8.2 Språkval	16
8.3 Inställningsassistent	16
8.4 Tidsinställningar	16
8.5 Behålla nätverksanslutning	17
8.6 Nätverksassistent	17
8.7 Favorithantering	18
8.8 Bildskärmsvisning	19
<b>9. Menystruktur</b>	<b>20</b>
<b>10. DAB-radio</b>	<b>21</b>
10.1 Kanallista	21
10.2 Fullständig sökning	21
10.3 Radera inaktiva kanaler	21
10.4 DRC – Dynamic Range Control	21
10.5 Kanalföljd	21



<b>11. Webbradio och podcaster</b> .....	<b>22</b>
11.1 Land (baserat på radions IP-adress) .....	22
11.2 Förlopp (finns inte vid den första inställningen eller är tom) .....	22
11.3 Sök .....	22
11.4 Länder .....	22
11.5 Populär .....	23
11.6 Upptäck .....	23
11.7 Lägg till kanaler och skapa och hantera egna favoritlistor (webbläsare krävs) .....	23
11.8 Hämta administratörsgränssnittet .....	24
11.9 Lägg till egna kanaler .....	25
11.10 Radera kanaler .....	26
<b>12. Spotify Connect</b> .....	<b>27</b>
<b>13. Musikspelare (USB)</b> .....	<b>28</b>
<b>14. UKV-radio</b> .....	<b>29</b>
14.1 Automatisk kanalsökning .....	29
14.2 Manuell kanalsökning .....	29
14.3 Inställningar .....	29
<b>15. AUX-In (uppspelning av externa källor)</b> .....	<b>30</b>
<b>16. Bluetooth®-uppspelning (RX)</b> .....	<b>31</b>
16.1 Ansluta en källanhet .....	31
16.2 Uppspelning via Bluetooth® .....	31
16.3 Ytterligare inställningar .....	31
<b>17. Rutiner</b> .....	<b>32</b>
17.1 Snooze .....	32
17.2 Väckarklocka .....	32
17.3 Tidur .....	33
<b>18. Systeminställningar – översikt</b> .....	<b>34</b>



<b>19. Nätverk och ljud</b> .....	<b>35</b>
19.1 Internetinställningar .....	35
19.1.1 Nätverksassistent .....	35
19.1.2 Skapa anslutning till ett WLAN .....	35
19.1.3 Pre-Shared-Key (PSK) .....	36
19.1.4 PIN .....	36
19.1.5 WPS-inställning .....	37
19.1.6 Visa inställningar .....	37
19.1.7 Manuella inställningar .....	37
19.2 Bluetooth®-mottagare (BT RX) .....	40
19.2.1 Bluetooth®-mottagare .....	40
19.3 Equalizer .....	41
<b>20. Bildskärmsinställningar</b> .....	<b>42</b>
20.1 Displaybelysning .....	42
20.1.1 Driftläge .....	42
20.1.2 Viloläge .....	42
20.1.3 Snoozeläge .....	42
20.2 Färgschema .....	42
<b>21. System</b> .....	<b>43</b>
21.1 Inställningsassistent .....	43
21.2 Tidsinställningar .....	43
21.2.1 Inställning av tid och datum .....	43
21.2.2 Tidssynkronisering .....	43
21.2.3 Tidsvisning .....	44
21.2.4 Inställning av tidszon .....	44
21.2.5 Sommar- och vintertid .....	44
21.3 Språk .....	44
21.4 Automatiskt viloläge .....	44
21.5 Programuppdatering .....	44
21.6 Fabriksinställningar .....	44
<b>22. Systeminformation</b> .....	<b>45</b>
22.1 Info .....	45
22.2 Integritetsskyddspolicy .....	45
<b>23. Tekniska data</b> .....	<b>46</b>



## 2. Inledning

Tack för att du valt att köpa en Hamaprodukt! Ta dig tid och läs först igenom de följande anvisningarna och informationen helt och hållet. Förvara sedan den här bruksanvisningen på en säker plats för att kunna titta i den när det behövs. Om du gör dig av med apparaten ska du lämna bruksanvisningen till den nya ägaren.

### 2.1 Förklaring av varningssymboler och information

#### Fara för elektrisk stöt



Denna symbol hänvisar till fara vid beröring av oisolerade produkttdelar som kan ha en så pass hög spänning att det finns risk för elektrisk stöt.

#### Varning



Används för att markera säkerhetsanvisningar eller för att rikta uppmärksamheten mot speciella faror och risker.

#### Information



Används för att markera ytterligare information eller viktig information.

### 2.2 Förpackningens innehåll

- Digitaltuner DIT2006BT
- RCA-kabel (för stereo RCA L/R-utgång)
- Fjärrkontroll
- 2 AAA-batterier
- Snabbguide

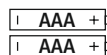
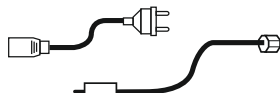
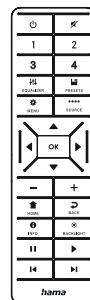
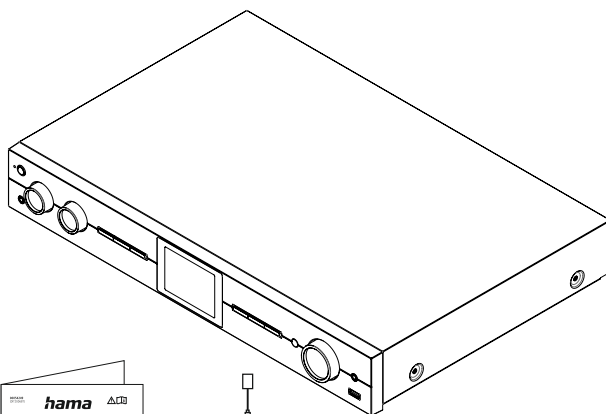



## 3. Säkerhetsanvisningar

- Produkten är avsedd för privat hemanvändning, inte yrkesmässig användning.
- Skydda produkten mot smuts, fukt och överhettning och använd den bara i inomhusmiljöer.
- Precis som alla elektriska apparater ska även denna förvaras utom räckhåll för barn!
- Tappa inte produkten och utsätt den inte för kraftiga vibrationer.
- Använd inte produkten utöver de kapacitetsgränser som anges i tekniska data.
- Det är viktigt att barn hålls borta från förpackningsmaterialet. Det finns risk för kvävning.
- Återvinn förpackningsmaterialet direkt enligt de lokala återvinningsbestämmelserna.
- Förändra ingenting på produkten. Då förlorar du alla garantianspråk.
- Använd inte produkten i omedelbar närhet av värmeelement, andra värmekällor eller i direkt solsken.
- Använd inte produkten inom områden där elektroniska apparater inte är tillåtna.
- Använd endast produkten under normala väderförhållanden.
- Produkten är endast avsedd att användas inomhus.
- Använd inte produkten i fuktig miljö och undvik vattenstänk.
- Dra alla kablar så att det inte går att snubbla på dem.
- Kabeln får inte klämmas eller bockas.
- Håll i kontakten när du drar ur kabeln, håll aldrig i kabeln.

### Fara för elektrisk stöt



- Öppna inte produkten och fortsätt inte att använda den om den är skadad.
- Använd inte produkten när AC-adaptorn, adapterkabeln eller nätkabeln är skadade.
- Försök inte serva eller reparera produkten själv. Överlåt allt servicearbete till ansvarig fackpersonal.



## Varning – batterier



- Var mycket noga med batteripolerna (märkta + och -) och lägg i batterierna vända åt rätt håll. Annars finns det risk för att batterierna läcker eller exploderar.
- Använd enbart batterier som motsvarar den angivna typen.
- Rengör batterikontakterna och motkontakterna innan batterierna läggs i.
- Låt inte barn byta batterier utan uppsikt.
- Blanda inte gamla och nya batterier, inte heller olika sorters batterier eller batterier från olika tillverkare.
- Ta ur batterierna om produkten inte ska användas under en längre tid (såvida den inte ska stå redo för ett nödläge).
- Kortslut inte batterierna.
- Ladda inte batterierna.
- Kasta inte batterier i öppen eld.
- Förvara batterier utom räckhåll för barn.
- Öppna, skada eller förtär aldrig batterier och släng dem inte i naturen. De kan innehålla giftiga tungmetaller som är skadliga för miljön.
- Förbrukade batterier ska tas ut ur produkten direkt och omhändertas.
- Undvik att förvara, ladda och använda produkten vid onormala temperaturer och mycket lågt lufttryck (t.ex. på hög höjd).

## Varning



- Högt ljudtryck!
- Det finns risk för hörselskador.
- Undvik att lyssna på hög ljudvolym under längre tid för att inte riskera hörselskador.
- Håll alltid volymen på en förnuftig nivå. Höga ljudvolym – även under kort period – kan leda till hörselskador.
- När produkten används hör du inte ljud i omgivningen lika bra som annars. Kör därför inga fordon eller maskiner under användningen.





## 4. Information och anvisningar inför idrifttagning

Den här radion ger dig möjlighet att utnyttja nästan alla funktioner bekvämt med smartphone eller surfplatta. Ladda ned gratisappen UNDOK (för iOS och Android).

### Information – UNDOK-app

En utförlig beskrivning av UNDOK-appen och alla dess funktioner hittar du i vår UNDOK-guide på [www.hama.com](http://www.hama.com) -> 00054249 -> Downloads

### Information – optimera mottagning

- Denna produkt är försedd med en antennanslutning som möjliggör en aktiv eller en passiv antenn. Anslutningen sker med hjälp av en koaxial F-kontakt.
- En passande teleskopantenn medföljer produkten, som möjliggör mottagning via DAB, DAB+ och FM. Observera för att mottagningseffekten ska bli optimal att antennen är helt utdragen och är vertikalt orienterad.
- Prova eventuellt olika platser för att få bästa möjliga mottagning.





## 5. Radions utformning och tillbehör

### 5.1 Baksida

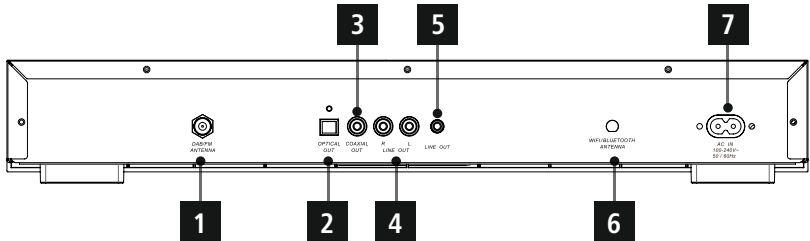

Nr	Beteckning	Funktion
1	Antennanslutning	Koaxialanslutning för medföljande antenn eller annan antenn för mottagning av DAB/UKV-signaler
2	Optisk digitalutgång SPDIF	Seriellt gränssnitt för optisk överföring av signaler till andra enheter
3	Koaxial UT	Digital ljudanslutning (utgång) för anslutning till externa ljudenheter via digital koaxialkabel
4	V/H linje UT	Ljudanslutning (utgång) för anslutning av externa högtalare och ljudenheter via RCA-kabel
5	Linjeutgång (3,5 mm)	Analog anslutning till externa högtalare och andra ljudenheter med 3,5 mm RCA-kabel
6	Antennanslutning	Koaxialanslutning för medföljande antenn eller annan antenn för trådlös anslutning till Bluetoothenheter och hemmanätverket
7	Nätanslutning	Anslutning av den medföljande nätdaptern för strömförsörjning



## 5.2 Framsida

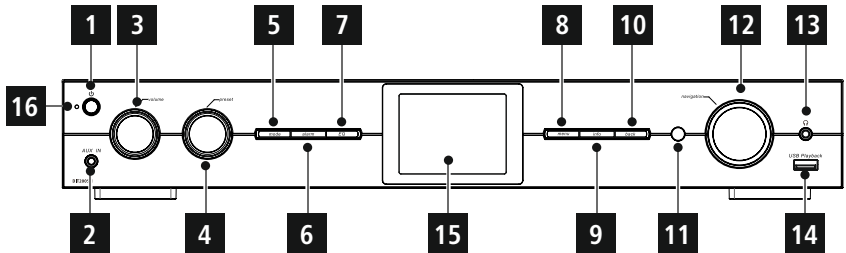

Nr	Knapp	Beteckning
1		[POWER]-knapp
2	<i>AUX IN</i>	AUX-ingång
3	<i>volume</i>	[VOLUME] +/-
4	<i>preset</i>	[PRESET] ratt
5	<i>mode</i>	[MODE]-knapp
6	<i>alarm</i>	[ALARM]-knapp
7	<i>EQ</i>	[EQUALIZER]-knapp

Nr	Knapp	Beteckning
8	<i>menu</i>	[MENU]-knapp
9	<i>info</i>	[INFO]-knapp
10	<i>back</i>	[BACK]-knapp
11		IR-mottagare
12	<i>navigation</i>	[Navigering]
13		Uttag för hörlurar
14	<i>USB Playback</i>	USB-anslutning
15		2,8" färgdisplay
16		LED



## 5.3 Fjärrkontroll

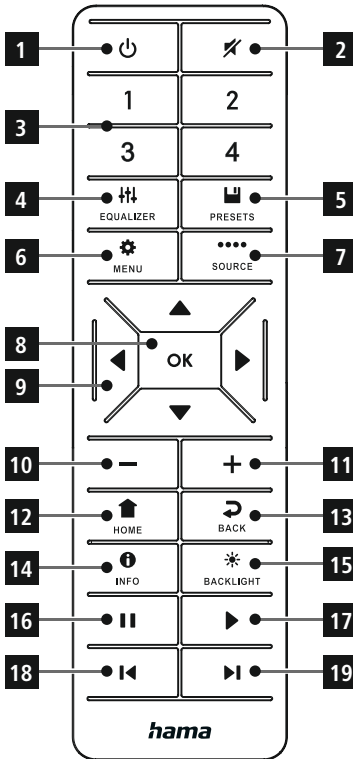

Nr	Knapp	Beteckning
1		Till/från
2		Ljudlös-funktion
3	1-2-3-4	Favoritknappar 1-4
4		Equalizer
5		Favoritlista
6		Meny
7		Driftläge
8	OK	Ok
9		Navigeringsknappar vänster, höger, upp, ned
10	-	Minska volymen
11	+	Öka volymen
12		Uppspelningskärm
13		Tillbaka
14		Information
15		Displaybelysning
16		Paus
17		Fortsätt
18		Föregående spår
19		Nästa spår

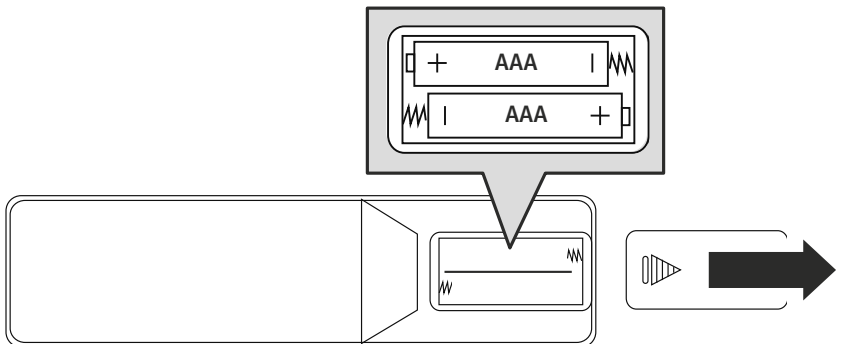



## 6. Handhavande





### 6.1 Allmän hantering

Symbol	Beteckning	Funktion
	Handsymbol	Tryck en gång
	Handsymbol	Tryck flera gånger
	Handsymbol	Tryck upprepade gånger
	Handsymbol	Håll intryckt i 3 sekunder

Knapp	Fjärrkontroll	Beteckning	Funktion
		Vridreglage Navigering	<ul style="list-style-type: none"><li>• Navigering framåt i den aktuella menyn</li><li>• Navigering bakåt i den aktuella menyn</li></ul>
	<b>OK</b>		
	<b>- +</b>	Vridreglage Volym	<ul style="list-style-type: none"><li>• Minskar ljudvolymen på den aktuella uppspelningen</li><li>• Ökar ljudvolymen på den aktuella uppspelningen</li></ul>
		<b>[POWER]</b> -knapp	<ul style="list-style-type: none"><li>• Stänger av och sätter på radion</li></ul>
		<b>[INFO]</b> -knapp	Ändrar visningen av innehåll i kanalinformationen (genre, artist, information)
		<b>[MODE]</b> -knapp	Växlar mellan olika driftlägen vid upprepade tryck
		<b>[HOME]</b> -knapp	Alla menyer avslutas och radion återgår till uppspelningsskärmen





## 6.2 Inställningsmeny

Knapp	Fjärrkontroll	Beteckning	Funktion
		[SETTINGS]-knapp	Öppnar inställningsmenyn för det aktuella driftläget
		[BACK]-knapp	<ul style="list-style-type: none"><li>• Öppnar kanalsökning/kanallista (DAB)</li><li>• Växlar mellan inställning av ljudvolym och manuell frekvensinställning (UKV)</li><li>• Återgå till föregående meny</li></ul>

## 6.3 Favorithantering

Knapp	Fjärrkontroll	Beteckning	Funktion
		[PRESET]-knapp	<ul style="list-style-type: none"><li>• <b>Kort tryck:</b> Hämta favoritlista för att välja favoriter</li><li>• <b>Långt tryck:</b> Hämta favoritlista för att spara den valda kanalen</li></ul>

## 6.4 Musikantering

Knapp	Fjärrkontroll	Beteckning	Funktion
		[PLAY/PAUSE]-knapp	<ul style="list-style-type: none"><li>• Den aktuella uppspelningen avbryts och uppspelningens aktuella position sparas</li><li>• Uppspelningen fortsätter när knappen trycks in igen</li></ul>
		[PREVIOUS]-knapp	Det aktuella spåret startar om från början. Om knappen trycks in en gång till hämtas föregående spår
		[NEXT]-knapp	Nästa spår på databäraren spelas upp
		[MUTE]-knapp	Stänger av ljudåtergivningen och sätter på den när knappen trycks in igen



## 7. Komma igång

### 7.1 Fjärrkontroll

- Öppna batteriluckan på baksidan av fjärrkontrollen.
- Lägg i de medföljande batterierna med polerna åt rätt håll. Vilket håll som är rätt visas med plus- och minuspol i batterifacket.

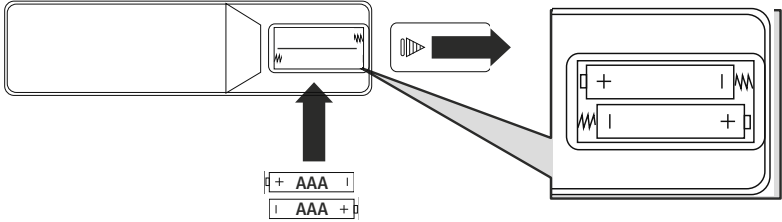

### 7.2 Ansluta radion och ta den i drift

#### Varning



- Produkten får endast anslutas till ett eluttag som är godkänt för produkten och anslutet till det allmänna elnätet. Eluttaget ska sitta i närheten av produkten och vara lätt att nå.
  - Koppla bort produkten från elnätet med hjälp av strömbrytaren – om den saknas drar du ut nätkabeln ur eluttaget.
  - Om grenuttag används får de anslutna förbrukarna inte överskrida tillåten total effektförbrukning.
  - Koppla bort produkten från elnätet om den inte ska användas under en längre tid.
- 
- Anslut nätkabeln till ett korrekt installerat och lätt åtkomligt eluttag.
  - Nätadaptern är avsedd för nätspänning på 100 - 240 V och kan därför användas i nästan alla växelströmsnät. Tänk på att du kan behöva en adapter för det aktuella landet.
  - Du hittar ett passande urval av produkter på [www.hama.com](http://www.hama.com).



När produkten har kopplats in i eluttaget påbörjas initialiseringen. Radion startar.



## 7.3 Förbereda nätverksanslutning/internetanslutning

Denna radio kan integreras i ett lokalt nätverk. För att du ska kunna ta emot internetradio eller få åtkomst till medieinnehåll som inte är sparad lokalt (streaming, t.ex. Spotify Connect) krävs att nätverket är anslutet till internet.

## 7.4 WLAN/WiFi-anslutning (trådlöst nätverk)

- Kontrollera att routern är på och är ansluten till internet/nätverket.
- Aktivera routerns WLAN-anslutning om det inte redan är gjort.
- Vid frågor om konfigurationen av routern, se routerns bruksanvisning för felsökning/problemlösning.
- En närmare beskrivning av konfigurationen av WLAN-anslutningen beskrivs i kapitel 19.1.1

### Nätverksassistent.

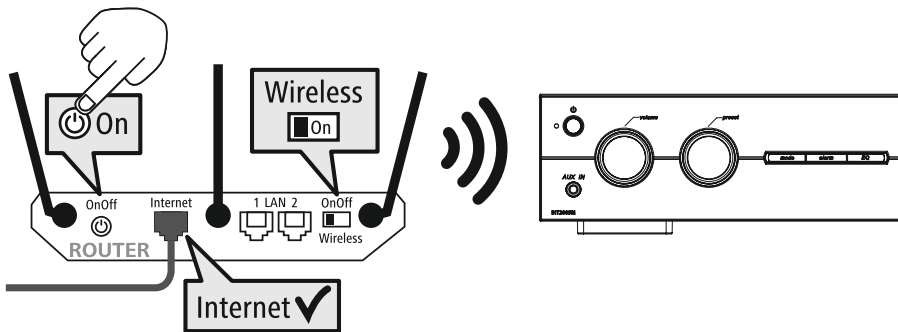



## 8. Navigation och styrning

När radion har initialiserats för första gången slår du på den med -knappen (strömbrytaren) för att börja ställa in produkten. Nedan förklaras de olika stegen, ytterligare information finns i detaljavsnittet.

### 8.1 Handhavandemöjligheter

Den allmänna hanteringen av radion är beskrivet under Handhavande.

Radion kan styras på följande olika sätt:

1. Manöverelementen på radion
2. Den medföljande fjärrkontrollen
3. Gratisappen UNDOK för Android- och iOS-apparater

### 8.2 Språkval

Efter första start har du möjlighet att välja önskat systemspråk. Observera att delar av gränssnittet synkroniseras via internet, och det kan tänkas att vissa avsnitt inte finns på det valda landspråket.

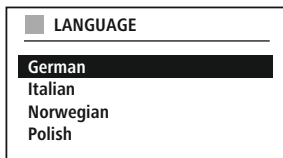

### 8.3 Inställningsassistent

För att snabbt och enkelt ta apparaten i drift (inställning av tid och datum, upprättande av internetanslutning etc.) rekommenderar vi att du använder inställningsassistenten.

Om du ändå vill hoppa över den första inställningen med hjälp av inställningsassistenten, kan du naturligtvis göra dessa inställningar via systeminställningar eller starta inställningsassistenten på nytt.

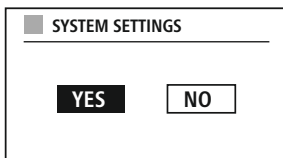

#### Handhavandeinformation

Använd de manöverelement som förklaras under Handhavande för att växla mellan inställningsmöjligheterna. Med dem kan du navigera mellan olika menyalternativ och bekräfta valet. Har du gjort ett val av misstag kan du återgå till föregående menyalternativ.

### 8.4 Tidsinställningar

Radion kan ställas in för tidsvisning med 12 timmar (am/pm) eller 24 timmar. Tiden kan kalibreras och uppdateras med olika mottagningsmetoder (UKV/DAB/DAB+/internet). Därmed synkroniseras den aktuella tiden automatiskt

även vid strömavbrott. Om du avaktiverar synkroniseringen finns det risk för att tidsinformationen måste ställas in på nytt vid ett strömavbrott.



BACK





### 8.5 Behålla nätverksanslutning

Den här inställningen är en energisparfunktion för radion. Om funktionen kopplas bort växlar nätverksfunktionen automatiskt till viloläge för energibesparing. Observera att om nätverksfunktionen är avstängd har du inte längre någon åtkomst till radion via dator, smartphone eller surfplatta.

### 8.6 Nätverksassistent

Nätverksassistenten hjälper dig att ansluta radion till det lokala nätverket eller till internet.

#### Information – hänvisning till annat ställe i denna bruksanvisning



Eftersom detta kapitel är mycket omfattande hänvisas till **19.1.1 Nätverksassistent**.

När nätverksassistenten har slutförts är även inställningsassistenten slutförd.



## 8.7 Favorithantering

Under Handhavande kan du läsa om hur du sparar innehåll för motsvarande driftläge på en minnesplats och hämtar tillbaka det. För de förekommande mottagningsmetoderna finns följande minnesplatser:

Digitalradio DAB+	30
Analogradio UKV/FM	30
Webbradio	30
Spotify Connect	10

RECALL FROM PRESET
1 - Antenne Bayern
2 - Bayern 3
3 - Rockantenne
4 - Bayern 1
5 - ...
6 - ...
7 - ...

### Spara favoriter

Fjärrkontroll

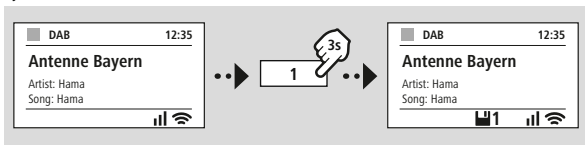

ELLER

På produkten

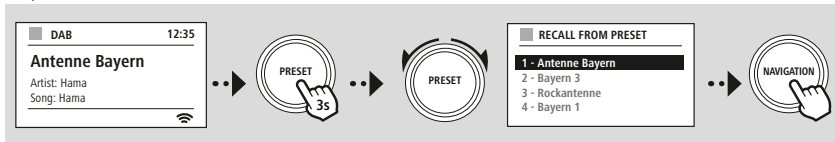

### Öppna favoriter

Fjärrkontroll

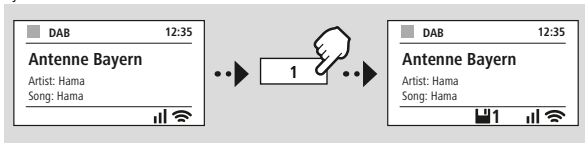

ELLER

På produkten

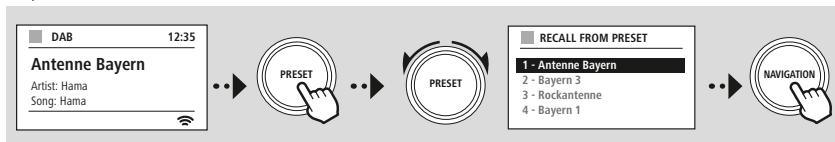



MENU



NAVIGATION



Slideshow



NAVIGATION



## 8.8 Bildskärmsvisning

För återgivningar som innehåller bilder, t.ex. bildspel, kanallogotyper eller fodral till ett album, kan du välja mellan olika visningsmetoder.

- 1) Delad bildskärm
- 2) Helskärm

Knappfunktionerna hittar du under Handhavande.

### Information



Denna funktion finns för närvarande endast för lägena internetradio, DAB-radio och för Spotify Connect.

## 9. Menystruktur

Radion har ett antal mottagningsmetoder och tillsatsfunktioner. De är sammanställda i radions huvudmeny och uppdelade på flera underrubriker.

Följande översikt hjälper dig att snabbt hitta önskad funktion i menystrukturen. I följande kapitel förklaras dessa närmare med bilder som visar handhavandet.

### HUVUDMENY

#### DAB

- Stationslista
- Fullständig avsökning
- Ogiltig upprensning
- DRC
- Stationsordning

#### Internetradio

- Senast lyssnade
- Stationslista

#### Podcasts

- Senast lyssnade
- Stationslista

#### FM

- Avsökningstillning
- Ljudinställning

#### Streaming Services

- Spotify

#### External Sources

- Bluetooth Streaming
- Aux in
- USB

#### Comfort

- Sovtimer
- Alarm
- Äggeklocka

### SYSTEMINSTÄLLNINGAR

#### Network & Sound

- Nätverk
- Bluetooth RX
- Equalizer

#### Display

- Bakgrundsbelysning
- Color Theme

#### System

- Inställningsguide
- Tid/datum
- Visa språk:
- Auto-Standby
- Uppdatering av programvara
- Återställ fabriksinställningar

#### About

- Info
- Integritetsmeddelande



MENU



NAVIGATION



HUVUDMENY

-- ELLER --

SYSTEM-  
INSTÄLLNINGAR



NAVIGATION





MODE



-- ELLER --

MENU



HUVUDMENY

NAVIGATION

DAB

Stationslista

Stationsordning

NAVIGATION

## 10. DAB-radio

Denna radio tar emot alla vanliga digitalradiofrekvenser i området 174–240 MHz (band III, kanal 5A till 13F). Den automatiska DAB-kanalsökningen startar automatiskt första gången DAB-läget startas. När den är klar visas den aktuella kanallistan.

I motsvarande DAB-inställningsmeny kan du hämta följande inställningar och funktioner.

### 10.1 Kanallista

Kanallistan visar alla radiokanaler som hittades vid den senaste fullständiga sökningen. Navigera till önskad kanal och bekräfta valet. Radion startar nu mottagningen från den valda kanalen.

### 10.2 Fullständig sökning

Om radions uppställningsplats ändras eller om det skulle gå att ta emot en ny kanal, kan du göra en ny kanalsökning. Då genomsöks hela frekvensområdet och kanallistan uppdateras.

### 10.3 Radera inaktiva kanaler

Välj **Radera inaktiva kanaler** för att ta bort en kanal som inte längre finns från kanallistan.

### 10.4 DRC – Dynamic Range Control

Många radiokanaler i DAB-nätverket stöder ljudnivåkontroll som aktiveras under uppspelningen. Om volymen ökar plötsligt, minskar DRC den automatiskt. Om volymen minskar plötsligt, ökar DRC den automatiskt. Samma sak sker när uppspelningen plötsligt blir tystare. Radion höjer då volymen igen.

<b>DRC hög</b>	Fullständig anpassning av de olika volymerna. Kraftig komprimering kan minska musikens dynamik hörbart.
<b>DRC låg</b>	Delvis anpassning av de olika volymerna. Mer subtilt ljud utan stora försämringar av dynamiken.
<b>DRC från</b>	Ingen anpassning.

### 10.5 Kanalföljd

Som standard sorterar radion kanalerna alfabetiskt. Du kan även sortera efter signalstyrka eller ensemble. Om du väljer att sortera efter ensemble sorteras kanalerna efter det frekvensblock som respektive ensemble sänds på. Det gäller ofta frekvensblock som sänds lokalt, regionalt eller nationellt.



MODE



-- ELLER --

MENU



HUVUDMENY

NAVIGATION

Internetradio

Senast lyssnade

Stationslista

Podcasts

Senast lyssnade

Stationslista

NAVIGATION

## 11. Webbradio och podcaster

Denna radio har möjlighet att ta emot radiokanaler och podcaster från hela världen och via webbradio. Första gången detta driftläge hämtas visar radion de möjliga sök- och avgränsningsfiltren. De kan hämtas senare i menyn över driftlägen.

I inställningsmenyn för webbradio kan du hämta följande inställningar och funktioner.

### 11.1 Land (baserat på radions IP-adress)

När du väljer detta filter visas ytterligare filter som kan användas för att förfina valet.

<b>Lokalkanaler</b>	Sändare i närheten visas.
<b>Populär</b>	Här visas de mest populära kanalerna i det valda landet.
<b>Genre</b>	Här visas kanaler med den önskade genren i det valda landet. Önskad genre kan du definiera genom val av filterfunktion (exempelvis country, jazz, rock, barn m.m.).
<b>Flera</b>	Beroende på var du befinner dig finns eventuellt flera filter som t.ex. regionala radiokanaler.

### 11.2 Förlopp (finns inte vid den första inställningen eller är tom)

Radion sparar de hämtade kanalerna i denna förloppslista, och på så sätt kan du snabbt hitta tidigare hämtade kanaler.

### 11.3 Sök

Med sökfunktionen kan du göra riktade sökningar på kanalnamn eller enstaka stickord.

Ange sökbegreppet med hjälp av skärmtangentbordet och starta sedan sökningen. Välj därefter **Klar** och bekräfta valet. Radion visar passande sökresultat baserade på det angivna villkoret.

Stations

0 1 2 3 4 5 6 7 8 9 . , - @

a b c d e f g h i j k l m

n o p q r s t u v w x y z

A B C D E F G H I J K L M

N O P Q R S T U V W X Y Z

ENTER

<---

CANCEL

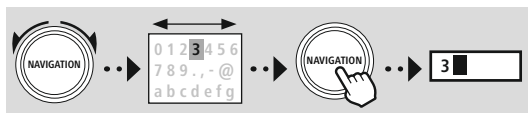

ENTER Starta sökning

<---- Radera tecken

CANCEL Avbryt sökning

### 11.4 Länder

Med filterfunktionen **Länder** kan du ta emot radiokanaler från andra länder. Du kan förfina sökningen på kontinenter och motsvarande land. Beroende på valt land finns det flera avgränsningar som genre, städer eller popularitet.



### 11.5 Populär

Med sökfiltret **Populär** får du ett urval av populära kanaler baserat på användarsiffror från plattformslieferantören.

### 11.6 Upptäck

Den här funktionen ger dig ytterligare filtreringsmöjligheter som förfinar urvalet av passande sökresultat.

<b>Ursprung</b>	Du kan avgränsa sökningen till hela världen, kontinenter eller enskilda länder.
<b>Genre</b>	Sökningen kan avgränsas till alla genrer eller ett visst urval.
<b>Språk</b>	Bestäm på vilket språk sökresultaten ska baseras. Även här kan du filtrera på ett visst språk eller alla språk.

När de angivna filtren har valts väljer du Visa kanaler för att se resultatlistan. Värdet inom parentes talar om hur många resultat som har hittats.

### 11.7 Lägg till kanaler och skapa och hantera egna favoritlistor (webbläsare krävs)

Denna radio har en lokalt sparad kanallista, från vilken du kan skapa egna kanallistor och själv lägga till nya kanaler. För att kunna använda denna möjlighet behöver du en smartphone, surfplatta eller dator som finns i samma nätverk och har en webbläsare.

#### Information



Radion måste vara ansluten till det lokala nätverket respektive internet och ha fått en giltig IP-adress.



MENU



SYSTEM-  
INSTÄLLNINGAR

NAVIGATION

Network & Sound

Nätverk

Visa inställningar

NAVIGATION

## 11.8 Hämta administratörsgränssnittet

För att komma åt administratörsgränssnittet måste du först ta reda på radiens IP-adress i nätverket. Öppna menyn nätverksinställningar, som du hittar under **Systeminställningar - Nätverk och ljud - Internetinställningar - Visa inställningar**. Anteckna den IP-adress som visas där. Alternativt går det att få fram IP-adressen ur enhetsöversikten hos de flesta routrar.

Öppna sedan webbläsaren i din smartphone, surfplatta eller dator och ange IP-adressen i webbläsarens adressrad (t.ex. <http://192.168.2.100>).

Om du har angivit IP-adressen rätt ska radiens administratörsgränssnitt öppnas.

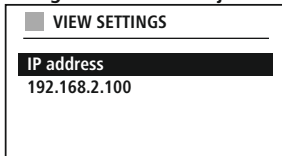

**hama**<sup>®</sup>

Language: English ▾

Presets System & Status

Presets

**Internet radio mode**

Show 10 entries

Preset	Name	Action
1		<input type="button" value="EDIT"/>
2		<input type="button" value="EDIT"/>
3		<input type="button" value="EDIT"/>
4		<input type="button" value="EDIT"/>
5		<input type="button" value="EDIT"/>
6		<input type="button" value="EDIT"/>
7		<input type="button" value="EDIT"/>

I det övre högra hörnet ser du vilka språk detta gränssnitt stöder. Välj önskat språk i rullgardinsmenyn.





## 11.9 Lägga till egna kanaler

Klicka på Ändra för att lägga till eller redigera en favorit. Webbgränssnittets minnesplatser motsvarar radions. Ändringar i radion eller i webbgränssnittet överförs ömsesidigt.

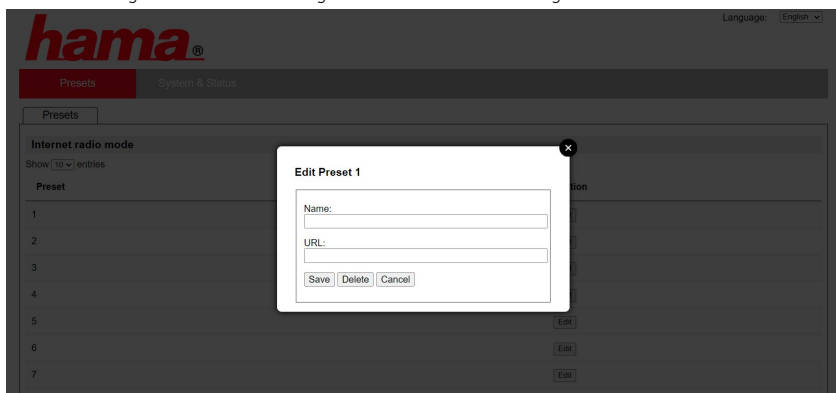

För att redigera en kanal eller lägga till en ny fyller du i fälten Namn och URL och sparar ändringen.

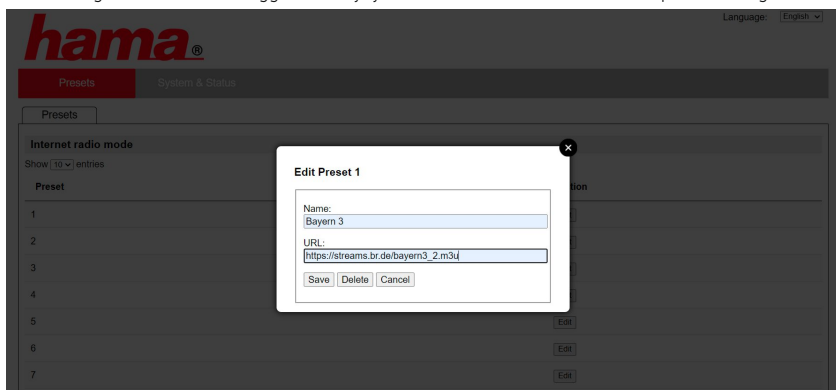

### Information



Minnesplatserna motsvarar internetradions minnesplatser.



Den tillagda kanalen visas nu i radios favoritlista och på webbportalens översiktssida. Tryck på **Play** för att hämta kanalen från översiktssidan.

**hama**<sup>®</sup>Language: English ▾

Presets

System &amp; Status

Presets

**Internet radio mode**Show 10 ▾ entries

Preset	Name	Action
1	Bayern 3	<input type="button" value="Play"/> <input type="button" value="Edit"/>
2		<input type="button" value="Edit"/>
3		<input type="button" value="Edit"/>
4		<input type="button" value="Edit"/>
5		<input type="button" value="Edit"/>
6		<input type="button" value="Edit"/>
7		<input type="button" value="Edit"/>

### 11.10 Radera kanaler

För att radera en sparad kanal trycker du på knappen **Ändra** och sedan **Ta bort**.

**Information**

Observera att endast kanaler som sänder i AAC- eller MP3-format stöds.



MODE



-- ELLER --

MENU

SYSTEM-  
INSTÄLLNINGAR

NAVIGATION

Streaming Services  
Spotify

NAVIGATION

## 12. Spotify Connect

Med Spotify Connect kommer du åt miljontals låtar och kan spela upp dem på din radio! Om du är ute och reser överför du musiken sömlöst tillbaka till din smartphone eller surfplatta. Spara dina bästa spellistor i radions favoritlista och starta uppspelningen utan att använda din smartphone.

### Förutsättningar

- Spotify-appen måste vara installerad på din Android-/iOS-enhet eller din PC/Notebook.
- Den kan laddas ner från Google Play eller Apple App Store. För PC:n hämtar du programmet från Microsoft App Store eller direkt på [www.spotify.com](http://www.spotify.com)
- Efter installationen öppnar du appen och loggar in med dina uppgifter eller registrerar dig.

### Information

Ofta får du en gratis provmånad på Spotify Premium vid den första registreringen. Testa vid behov tillgängligheten på [www.spotify.com](http://www.spotify.com).

Det är emellertid ingen obligatorisk förutsättning för denna radio. Det går även att använda den med ett gratiskonto, men det medför vissa inskränkningar från leverantörens sida.

### Första användning

Innan du kan spara dina bästa spellistor i radion måste du koppla radion till ditt konto och spara spellistan på en minnesplats för favoriter.

Sparade titlar, album och spellistor kan du hämta även utan smartphone när du har sparat dem. Öppna motsvarande app eller program i din smartphone, läsplatta eller PC och välj det innehåll som du önskar överföra till radion.



Klicka sedan på symbolen för Spotify Connect. I den vy över listor som visas väljer du vilken Hama digitalradio innehållet ska överföras till.

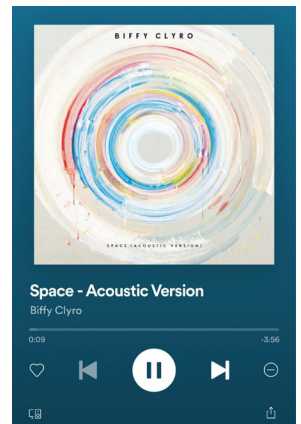

Den aktuella uppspelningen överförs nu till radion och fortsätter där.

Med Favorithantering kan du spara detta innehåll i radions minne och senare hämta det utan att använda din smartphone.

### Information

Ytterligare information om radions handhavandemöjligheter hittar du under Handhavandeöversikt.



MODE



-- ELLER --

MENU



HUVUDMENY

NAVIGATION

External Sources

USB

NAVIGATION

### 13. Musikspelare (USB)

Radion har en USB-anslutning som gör det möjligt att spela upp externa databärare. Observera att endast databärare som har formaterats i **FAT16/FAT32**-format stöds, andra filsystem kan ställa till problem när databäraren ska identifieras och omöjliggöra uppspelning. Radion stöder uppspelning av **MP3**-filer.

#### Anslutning

- Anslut databäraren, t.ex. en USB-sticka, till radions USB-anslutning.
- När databäraren har anslutits känns den av och initieras av radion.
- Bekräfta meddelandet med **JA** om du vill öppna den anslutna databäraren.

När databäraren har initierats visar radion användargränssnittet som du kan använda för uppspelningsfunktionen.

Menyn kan öppnas när som helst.

#### Spela upp USB

Denna meny visar alla ljudfiler och underkataloger som finns på den anslutna databäraren. Välj önskad fil eller önskad katalog för att starta uppspelningen.

För att lägga till ett spår till en spellista markerar du det genom att hålla bekräftelseknappen intryckt. Spåret läggs då till din lokala spellista.

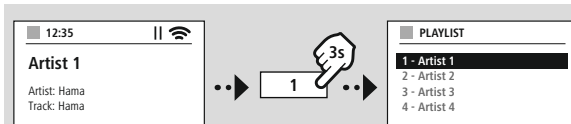

#### Spellista (upp till 200 spår)

Spår som har lagts till spellistan tidigare visas i detta menyalternativ. Välj önskat spår här och starta uppspelningen.

#### Upprepa (Till/Från)

Om denna funktion är aktiv upprepas USB-stickans innehåll.

#### Slumpvis uppspelning

Om denna funktion är aktiv spelas USB-stickans innehåll upp i slumpvis ordning.

#### Töm spellista

Raderar alla inlagda spår i spellistan. Spåren finns kvar på databäraren, men den skapade spellistan töms fullständigt.



MODE



-- ELLER --

MENU



HUVUDMENY

NAVIGATION

FM

NAVIGATION

## 14. UKV-radio

Denna radio har en programbaserad UKV-mottagare som kan ta emot och återge analog radio. Den täcker frekvensområdet 87,5 till 108 MHz.

### 14.1 Automatisk kanalsökning

Radion söker automatiskt efter mottagbara kanaler som har en återgivning med tillräckligt bra kvalitet. När en kanal har hittats stoppar sökningen automatiskt och uppspelningen startar. Starta sökningen på nytt för att hitta nästa tillgängliga kanal.

### 14.2 Manuell kanalsökning

- För att ställa in en kanal manuellt växlar du först till driftläget frekvensinställningar.
- Inställningen sker i steg om 0,05 MHz.
- När du har ställt in frekvensen kan du återgå till radions ljudvolyminställning.
- Om den manuella frekvensinställningen är aktiv, markeras den för tillfället inställda frekvensen på bildskärmen.

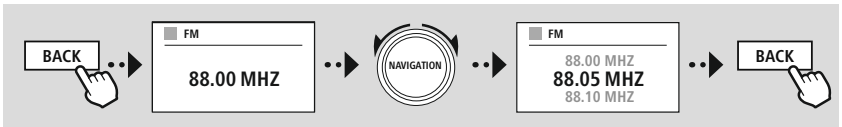

### 14.3 Inställningar

För att optimera uppspelningens kvalitet och sökningens tillförlitlighet kan du använda flera funktioner.

#### • Sökinställningar

Bekräfta valet med **JA** för att bara spela upp kanaler som radion kan ta emot med tillräckligt bra kvalitet. Välj **NEJ** för att även stoppa vid kanaler som bara kan tas emot med sämre kvalitet.

#### • Ljudinställning

Vid analoga radiosignaler kan radion försöka att automatiskt beräkna och återge en uppspelning i stereokvalitet. Om det skulle medföra hörbara kvalitetsproblem vid uppspelningen, väljer du **JA** för behålla återgivningen i monokvalitet.

Om du väljer **NEJ** sker omvandlingen till en stereosignal automatiskt.

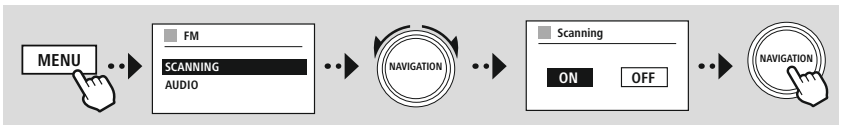



MODE



-- ELLER --

MENU



HUVUDMENY

NAVIGATION

External Sources

Aux In

NAVIGATION

## 15. AUX-In (uppspelning av externa källor)

Denna radio har en 3,5 mm RCA-anslutning som kan användas för att ansluta externa källor till radion. Observera att handhavandet sker från källanheten, på radion kan du endast reglera ljudvolymen.



### Information

- Radion upptäcker om en slutenhet är ansluten och uppspelning sker.
- I vissa fall kan det förekomma att ingångssignalen är för svag och att radion felaktigt växlar till viloläge.
- Om det sker avaktiverar du den automatiska avstängningen av radion.
- Observera att radion då inte automatiskt sätts i viloläge när det inte sker någon uppspelning.





MODE



-- ELLER --

MENU



HUVUDMENY

NAVIGATION

External Sources

Bluetooth Streaming

NAVIGATION

## 16. Bluetooth®-uppspelning (RX)

Denna radio har en Bluetooth®-mottagare som gör det möjligt att överföra ljudinnehåll till radion. Sändarenheten, t.ex. en smartphone, ansluts via mottagaren till radion och ljudinnehållet överförs direkt till radion. Aktivera driftläget Bluetooth®-uppspelning.

### 16.1 Ansluta en källenheter

Öppna Bluetooth®-inställningsmenyn för att ansluta en källenheter till radion och aktivera parkopplingen i menyalternativet **Koppla ny enhet**.

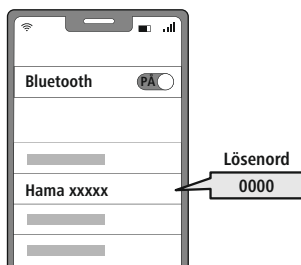
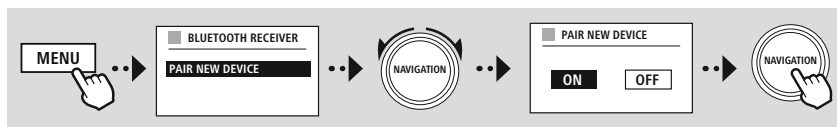

### 16.2 Uppspelning via Bluetooth®

När en källenheter, t.ex. en smartphone, är ansluten till radion startar du uppspelningen från källenheten. Radion återger endast innehållet. Ljudvolymen kan regleras på radion, men observera att den också måste anpassas på källenheten.

### 16.3 Ytterligare inställningar

Hur du ansluter en ny källenheter eller kopplar bort anslutningen till radion kan du läsa om i kapitlet **19.2 Bluetooth®-mottagare (BT RX)**



MENU



HUVUDMENY

NAVIGATION

Comfort

NAVIGATION

## 17. Rutiner

Denna radio har komfortfunktioner som kan användas vid sidan av den traditionella radioåtergivningen.

### 17.1 Snooze

Snoozefunktionen har fördefinierade tidsintervall som du kan välja bland. Genom ditt val bestämmer du en tidsrymd efter vilken radion stängs av automatiskt.

#### Information



- Om snoozefunktionen är aktiverad kan du göra speciella inställningar av displayen under Bildskärmsinställningar - Displaybelysning.
- Till exempel kan du minska ljusstyrkan.

### 17.2 Väckarklocka

Du kan ställa in två olika väckningstider på radion. Väckarklocka 1 och väckarklocka 2 konfigureras identiskt.

#### Konfiguration

Välj först om du önskar konfigurera väckarklocka 1 eller väckarklocka 2 och ange sedan de närmare detaljerna:

<b>Status</b>	Definiera när motsvarande väckarklocka är aktiv.	
	Från	Väckarklockan är inaktiv.
	Dagligen	Väckarklockan larmar dagligen.
	Engångs	Väckarklockan larmar bara en gång vid ett definierat klockslag.
	Lördag och söndag	Väckarklockan larmar alltid lördagar och söndagar.
	Måndag - fredag	Väckarklockan larmar endast måndag till fredag.
<b>Klockslag</b>	Definiera vid vilket datum (om du har valt Engångs) och klockslag väckarklockan ska larma.	
<b>Källa</b>	Definiera vilken källa väckarklockan ska använda (radiomottagare eller signalton).	
<b>Program</b>	Definiera vilken kanal (endast vid väckning via radion) som ska användas. Du kan välja mellan den senast avlyssnade kanalen eller en kanal som är sparad på en favoritminnesplats.	
<b>Bullernivå</b>	Definiera med vilken ljudvolym kanalen eller väckningstonen ska höras.	
<b>Spara</b>	Dina inställningar sparas och väckarklockan är konfigurerad.	



**Information**

- Om du har valt en radiokanal som inte är tillgänglig när det är väckningsdags, hörs signaltonen automatiskt.
- Observera att synkronisering av tiden via internet eller radio rekommenderas, så att tiden synkroniseras på nytt vid ett strömavbrott.

**17.3 Tidur**

Tiduret kan ställas in på ett värde från 1 till 99 minuter.

Välj önskad tid för tiduret och bekräfta valet för att starta tiduret. När tiden har gått ut hörs en signalton.

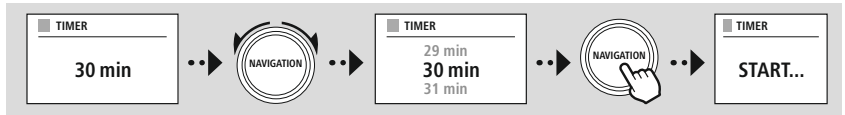



MENU

SYSTEM-  
INSTÄLLNINGAR

NAVIGATION



## 18. Systeminställningar – översikt

Systeminställningarna är indelade i fyra huvudkategorier, som under sig har ytterligare inställningar.

NETWORK & SOUND	
Nätverk	Nätverksguide
	WPS-inställningar
	Visa inställningar
	Manuella inställningar
	NetRemote PIN-inställning
	Nätverksprofil
	Rensa nätverksinställningar
Bluetooth RX	<b>Behåll nätverksanslutning</b>
	<b>Bluetooth Receiver</b>
	- Pair New Device - Active Device - Saved Devices
Equalizer	

### DISPLAY

Bakgrundsbelysning

Color Theme

### ABOUT

Info

Integritetspolicy

### System

#### Inställningsguide

##### Tid/datum

Ange tid/datum

Automatisk uppdatering

Ställ in format

Inställning av tidszon

Sommartid

##### Språk

##### Auto-Standby

##### Uppdatering av programvara

Inställning för automatisk kontroll

Kontrollera nu

##### Återställ fabriksinställningar



MENU

SYSTEM-  
INSTÄLLNINGAR

NAVIGATION

Network &amp; Sound

Nätverk

NAVIGATION

## 19. Nätverk och ljud

Kategorin Nätverk och ljud innehåller alla inställningsmöjligheter som gäller radions anslutningsbarhet och ljudinställningar. Det kan gälla internetanslutning, Bluetooth®-mottagare/sändare (beroende på produkt) och equalizer.

### 19.1 Internetinställningar

Denna meny innehåller alla inställningar som finns för att ansluta radion till ett trådlöst nätverk (WLAN 2,4 GHz eller 5 GHz).

#### Information



- Många inställningar går att göra bekvämt via app! Med gratisappen UNDOK ställer du in nätverksanslutningen på din smartphone eller surfplatta.
- Mer information finns i den kostnadsfria [UNDOK-guiden](#) från Hama.

#### 19.1.1 Nätverksassistent

- Nätverksassistenten guidar dig genom inställningen av radions nätverks- och internetanslutning.
- När du startar nätverksassistenten genomöks alla anslutningspunkter som finns i omgivningen och som kan använda de tillgängliga WiFi-frekvensbanden.
- När sökningen är klar visas sökresultaten på skärmen och du kan välja bland de hittade WLAN-näten.
- Alternativt kan du starta sökningen igen via funktionen **Ny sökning**, eller också kan du ansluta radion via kabel om radion har en sådan anslutning.

#### 19.1.2 Skapa anslutning till ett WLAN

Beroende på WLAN-nätverk finns det olika alternativ för att upprätta anslutningen till nätverket.

Radion stöder öppna (osäkert!) nätverk, WPA/WPA2-nätverk med identitetsord/Pre-Shared-Key och konfiguration via WPS (WiFi Protected Setup). Nätverk som stöder en WPS-anslutning har beteckningen **WPS** framför sig i listan.

I den följande menyn kan du, beroende på nätverk, välja mellan inställning med **knapptryckning** via Push-Button-Configuration (PBC) och inmatning av en **PIN** och **hoppa över WPS**. Om du försöker ansluta till ett öppet WLAN, alltså utan motsvarande säkerhetsfunktioner, upprättas anslutningen direkt efter valet.

#### Information



Inställning via WPS med knapptryckning förklaras i kapitlet WPS-inställning.



## 19.1.3 Pre-Shared-Key (PSK)

Om du valde **hoppa över WPS** kommer du till inmatningsformuläret för Pre-Shared-Key (PSK), alltså lösenordet för motsvarande WLAN. Navigera bland bokstäver (små och stora), siffror och specialtecken för att ange ditt lösenord i formuläret.

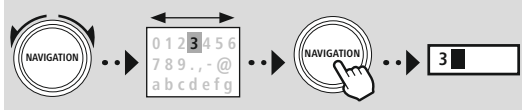

PRE-SHARED-KEY (PSK)	
Password <input type="text"/>	
0 1 2 3 4 5 6 7 8 9 . , - @	<input type="button" value="ENTER"/>
a b c d e f g h i j k l m	<input type="button" value="&lt;---"/>
n o p q r s t u v w x y z	<input type="button" value="CANCEL"/>
A B C D E F G H I J K L M	
N O P Q R S T U V W X Y Z	

Du kan också använda följande funktioner:

- |  |   |
|--|---|
| <input type="button" value="ENTER"/>   | Bekräftar inmatningen och startar upprättande av anslutning     |
| <input type="button" value="&lt;---"/> | Raderar det senast valda tecknet i inmatningsformuläret         |
| <input type="button" value="CANCEL"/>  | Tillbaka till nätverkslistan ( <input type="button" value="↩"/> |

När du har bekräftat inmatningen fortsätter anslutningen att upprättas. Om den lyckats bekräftar radion det med meddelandet **Anslutning upprättad** på displayen.

### Information

- Om försöket att ansluta misslyckades har du kanske angivit fel lösenord.
- Kontrollera konfigurationen för din accesspunkt (t.ex. routerns konfiguration).
- Tänk på att skilja mellan stora och små bokstäver vid inmatningen av nyckeln.

## 19.1.4 PIN

- Om du vill konfigurera med hjälp av PIN väljer du menyalternativet **PIN**.
- Radion skapar då en nyckel bestående av åtta siffror.
- Öppna konfigurationsmenyn i din accesspunkt och skriv in nyckeln i inmatningsformuläret. Starta sedan anslutningen på accesspunkten och på radion.
- Båda enheterna upprättar nu anslutningen.

### Information

Ofta hittar du accesspunktens inmatningsformulär i området **Wireless/WLAN/WiFi** – kontrollera vid behov i routerns eller förstärkarens bruksanvisning.



## 19.1.5 WPS-inställning

- Om du väljer det här menyalternativet eller om du vill upprätta en anslutning via nätverksassistenten med knapptryckning, visar radions display **Tryck på WPS-knappen på motstationen**.
- Beroende på accesspunkt finns det ofta en fysisk knapp (WPS), eller också kan anslutningen startas från användargränssnittet.
- När förloppet har startats från accesspunkten ska du också bekräfta det på radion.
- Förbindelsen upprättas nu automatiskt.



### Information

Läs vid behov i routerns eller förstärkarens bruksanvisning.

## 19.1.6 Visa inställningar

Visar radions aktuella konfiguration i nätverket.

## 19.1.7 Manuella inställningar

### Trådlös anslutning – DHCP aktiv

Välj alternativet **Trådlös anslutning** och därefter **DHCP aktiv**.  
Skriv in nätverkets exakta beteckning (SSID) på displayens tangentbord.

Välj sedan om nätverket är säkert (WEP/WPA/WPA2) eller ej (öppet). Om det gäller en säker anslutning kommer du till ett inmatningsformulär med skärmtangentbord, där du skriver in nyckeln (PSK) respektive lösenordet. För ett öppet nätverk behövs inte detta steg.

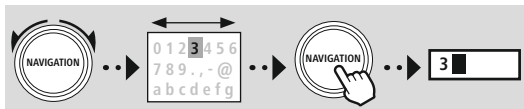

**ENTER** Bekräftar inmatningen och startar upprättande av anslutning

**<<----** Raderar det senast valda tecknet i inmatningsformuläret

**CANCEL** Tillbaka till nätverkslistan (↶)

■ SSID
MyHome ■
0 1 2 3 4 5 6 7 8 9 . , - @
a b c d e f g h i j k l m
n o p q r s t u v w x y z
A B C D E F G H I J K L M
N O P Q R S T U V W X Y Z
<b>ENTER</b>
<b>&lt;&lt;----</b>
<b>CANCEL</b>

■ PRE-SHARED-KEY (PSK)
Password ■
0 1 2 3 4 5 6 7 8 9 . , - @
a b c d e f g h i j k l m
n o p q r s t u v w x y z
A B C D E F G H I J K L M
N O P Q R S T U V W X Y Z
<b>ENTER</b>
<b>&lt;&lt;----</b>
<b>CANCEL</b>

När du har bekräftat inmatningen försöker radion upprätta en anslutning till nätverket.



## Trådlös anslutning – DHCP inaktiv

Välj alternativet **Trådlös anslutning** och därefter **DHCP inaktiv**. Ange sedan den nödvändiga nätverksinformationen som IP-adress, delnätmask, gatewayadress, primär DNS och sekundär DNS i inmatningsfälten. Skriv därefter in nätverkets exakta beteckning (SSID) på displayens tangentbord.

Välj sedan om nätverket är säkert (WEP/WPA/WPA2) eller ej (öppet). Om det gäller en säker anslutning kommer du till ett inmatningsformulär med skärmtangentbord, där du skriver in nyckeln (PSK) respektive lösenordet. För ett öppet nätverk behövs inte detta steg.

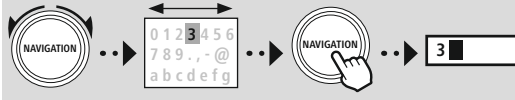

- ENTER** Bekräftar inmatningen och startar upprättande av anslutning
- <----** Raderar det senast valda tecknet i inmatningsformuläret
- CANCEL** Tillbaka till nätverkslistan (↩)

När du har bekräftat inmatningen försöker radion upprätta en anslutning till nätverket.

**IP ADDRESS**

**IP address**  
192.168.2.100

**Subnet mask**  
255.255.255.0

**SSID**

**MyHome**

0 1 2 3 4 5 6 7 8 9 . , - @ **ENTER**  
a b c d e f g h i j k l m  
n o p q r s t u v w x y z  
A B C D E F G H I J K L M **CANCEL**  
N O P Q R S T U V W X Y Z

**PRE-SHARED-KEY (PSK)**

**Password**

0 1 2 3 4 5 6 7 8 9 . , - @ **ENTER**  
a b c d e f g h i j k l m  
n o p q r s t u v w x y z  
A B C D E F G H I J K L M **CANCEL**  
N O P Q R S T U V W X Y Z

## NetRemote PIN-inställning

För att förhindra att andra användare kommer åt din radios konfiguration kan du skapa ett nätverks-PIN via inmatningsformuläret. Radera först standard-PIN **1234** i formuläret och ange sedan en ny, fyrställig PIN.



- ENTER** Bekräftar inmatningen och startar upprättande av anslutning
- <----** Raderar det senast valda tecknet i inmatningsformuläret
- CANCEL** Tillbaka till nätverkslistan (↩)

**NetRemote PIN Setup**

**9876**

0 1 2 3 4 5 6 7 8 9 . , - @ **Fertig**  
a b c d e f g h i j k l m  
n o p q r s t u v w x y z  
A B C D E F G H I J K L M **Zurück**  
N O P Q R S T U V W X Y Z



## Nätverksprofil

Radion sparar automatiskt alla redan upprättade nätverksförbindelser (profiler). På så sätt kan radion, vid upprepade försök att ansluta t.ex. efter att strömförsörjningen har kopplats bort, ansluta till någon av dessa nätverksförbindelser utan att du behöver ange åtkomstdata igen.

För att ta bort enskilda nätverksprofiler väljer du motsvarande nätverksprofil och bekräftar valet och frågan med **JA**.

### Information



Den just nu aktuella profilen kan inte raderas.

## Radera internetinställningar

Alla hittills sparade konfigurationer raderas efter bekräftelsen.

## Bibehålla internetanslutning

- Den här inställningen är en energisparfunktion för radion.
- När funktionen är avaktiverad (NEJ #) stängs nätverksmodulen av när radion inte aktivt använder någon nätverksförbindelse (t.ex. i viloläge/DAB-mottagning).
- Efter att den har stängts av har du inte längre någon åtkomst till radion via dator, smartphone eller surfplatta.
- Om du alltså vill strömma eller styra via appen måste detta menyalternativ aktiveras (JA #). Som standard är den här funktionen avaktiverad.



## 19.2 Bluetooth®-mottagare (BT RX)

Denna radio har en inbyggd Bluetooth®-mottagare som möjliggör strömning (t.ex. från smartphone).

### 19.2.1 Bluetooth®-mottagare

Via Bluetooth® kan du ansluta dina slutenheter till radion och använda den som uppspelningsenhet. Uppspelningen styrs då direkt från din slutenhet. Volymen kan även regleras på själva radion.

#### Koppla ny enhet

Radions driftläge ändras till Bluetoothuppspelning, och radion är då i **parkopplings**-läget. Det innebär att radion är synlig för andra enheter och att du kan upprätta en anslutning via din smartphone eller surfplatta eller en annan källenhet. Radions display visar under vilken beteckning du kan hitta radion. Efter en lyckad anslutning kan du starta uppspelningen från källenenheten.

#### Aktiv anslutning

##### Ansluten enhet

Visar information om den nu anslutna källenenheten.

##### Bluetooth®-information

Visar information om radions Bluetooth®-modul (mottagarmodul).

##### Koppla ned

Kopplar ned anslutningen till den nu anslutna källenenheten.

#### Sparade enheter

##### Sparade enheter

Visar en lista med de åtta senast anslutna källenenheterna. Om du väljer och bekräftar en av dem kan en anslutning upprättas igen eller kopplas ned. Om en enhet kopplas ned i denna meny, tas den också bort från listan över sparade enheter.

#### Radera enhetslista

Alla hittills sparade enheter raderas från listan.

MENU



SYSTEM-  
INSTÄLLNINGAR



Network & Sound

Bluetooth RX



Bluetooth Receiver







MENU



### 19.3 Equalizer

Med hjälp av equalizern kan du anpassa radions ljudbild genom att ställa in bas och diskant utifrån egna önskemål.

Du kan välja bland förkonfigurerade profiler anpassade efter olika genrer eller skapa en individuell profil.

#### Mina EQ-inställningar

För att göra egna inställningar av klangfärgen öppnar du detta menyalternativ och väljer om du ska ställa in bas eller diskant. När du är klar med inställningarna återgår du till föregående meny och väljer sedan profilen **Min EQ** som innehåller dina inställningar.

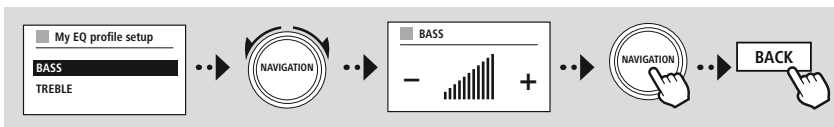
SYSTEM-  
INSTÄLLNINGAR

NAVIGATION

Network &amp; Sound

Equalizer

NAVIGATION



## 20. Bildskärmsinställningar

### 20.1 Displaybelysning

#### 20.1.1 Driftläge

Inställningen av displaybelysningen avser normal användning av radion med avaktiverad skymningssensor/autodimmer. Du kan välja mellan **Hög**, som motsvarar maximal intensitet, **Medel**, som är en minskning av belysningen till ca 60 % och **Låg**, som motsvarar en mycket låg intensitet.

#### 20.1.2 Viloläge

Denna inställning gäller då radion har satts i viloläge. Funktionen **timeout (sek)** avser tiden från det att radion har stängts av till dess att belysningsintensiteten anpassas. Om timeoutfunktionen är avaktiverad anpassas displaybelysningens intensitet omedelbart då radion sätts i viloläge.

Via menyalternativet **Displaybelysning** kan du återigen välja mellan **Hög**, **Medel** och **Låg**. Dessutom kan du välja **Från**, som släcker displaybelysningen helt.

#### 20.1.3 Snoozeläge

Om snoozefunktionen aktiveras via rutinfunktionen kan du anpassa belysningsintensiteten i snoozeläge via detta menyalternativ. När snoozeläget har löpt ut växlar radion till viloläge och använder den intensitet som har ställts in för viloläget. Det går att välja mellan **Hög**, **Medel**, **Låg** och **Från**.

## 20.2 Färgschema

Denna radio har flera förinställda färgteman, där texternas och bakgrundernas färger skiljer sig åt. Här väljer du det färgschema du föredrar.

### Information

Som standard används färgschema 1.





MENU

SYSTEM-  
INSTÄLLNINGAR

NAVIGATION

System

NAVIGATION

## 21. System

Radios allmänna inställningar sammanfattas under punkten System.

### 21.1 Inställningsassistent

För att snabbt och enkelt ta apparaten i drift (inställning av tid och datum, upprättande av internetanslutning etc.) rekommenderar vi att du använder inställningsassistenten.

De inställningar som inställningsassistenten gör kan naturligtvis göras separat eller anpassas. Assistenten utför inställningarna **tidsformat**, **tidssynkronisering**, **tidszon**, **sommar- och vintertid** och upprätthållande av nätverksanslutning.

#### Information



Om inställningsassistenten används vid första användningen eller startas om utan upprättad nätverksanslutning, kompletteras assistenten med **nätverksassistenten** och val av systemspråk.

### 21.2 Tidsinställningar

#### 21.2.1 Inställning av tid och datum

Om du vill ställa in klockslag och datum manuellt kan du göra det via inmatningsformuläret och ange och bekräfta dag, månad, år, timmar och minuter.



#### Information



Om inställningsassistenten används vid första användningen eller startas om utan upprättad nätverksanslutning, kompletteras assistenten med **nätverksassistenten** och val av systemspråk.

#### 21.2.2 Tidssynkronisering

När detta alternativ väljs synkroniseras klockslag och datum automatiskt via en radiokälla.

Som källa kan du använda en tillgänglig radiomottagare. Om du inte önskar automatisk synkronisering väljer du **uppdatera inte**.

#### Information



Vid strömavbrott efterfrågar radion aktuellt klockslag via den valda källan och tar över det.

#### Information



Om automatisk tidssynkronisering via radiosignalen har valts, avaktiveras anpassningen av tidszon och den manuella anpassningen av sommar- och vintertid, och de syns inte längre.



---

### 21.2.3 Tidsvisning

Du kan välja mellan visningsformaten 24 eller 12 timmar (am/pm) och anpassa dem när som helst.

---

### 21.2.4 Inställning av tidszon

Du kan välja fritt bland de tillgängliga tidszonerna i den koordinerade universella tiden (UTC) och använda tidszoner från -12 timmar till +14 timmar. För relevanta tidszoner finns lista över städer bakom tidszonanpassningen.

---

### 21.2.5 Sommar- och vintertid

Om synkronisering via internet är vald eller om du vill anpassa det manuellt inställda klockslaget på grund av tidsomställning, kan du aktivera sommartid (JA) eller vintertid (NEJ) med denna funktion.

---

## 21.3 Språk

Via denna meny kan du ändra radions systemspråk.

---

## 21.4 Automatiskt viloläge

Som standard växlar radion till viloläge efter 15 minuter utan uppspelning för att spara ström. I vissa fall kan det medföra problem vid uppspelning via en RCA-anslutning, eftersom den överförda signalen är för svag och radion felaktigt kan tolka det som ingen uppspelning. För att komma runt det kan du avaktivera det automatiska viloläget genom att besvara frågan med **NEJ**.

---

## 21.5 Programuppdatering

Programvaran i våra radioapparater vidareutvecklas och förbättras ständigt för att åtgärda eventuella fel, utöka antalet funktioner m.m. Vi rekommenderar därför att du alltid installerar de uppdateringar som erbjuds på din radio.

- Välj Automatisk uppdatering (JA) så söker radion automatiskt och regelbundet efter nya programvaruuppdateringar (rekommenderas).
  - Välj Sök efter uppdatering för att söka efter uppdateringar manuellt.
- 

## 21.6 Fabriksinställningar

Med den här funktionen kan du programmässigt återställa radion till leveranstillstånd. Bekräfta frågan med **JA** för att starta återställningen.

### Information



Problem och funktionsfel kan i vissa fall åtgärdas genom en återställning till fabriksinställningarna. Alla förinställningar som equalizer, favoriter och nätverksprofiler raderas dock permanent.



MENU

SYSTEM-  
INSTÄLLNINGAR

About



## 22. Systeminformation

Denna meny innehåller mer information om din digitalradio och tillhörande dataskyddsbestämmelse som leverantören av webbtjänster erbjuder.

### 22.1 Info

En sammanställning av radions program- och maskinvara. Här kan du se den aktuella programversionen för din enhet om du behöver begära support från Hamas produktrådgivning.

### 22.2 Integritetsskyddspolicy

Integritetsskyddspolicyn är utarbetad av leverantören av de webbaserade tjänsterna. Samarbetet kan förändras vid optimeringar och anpassningar, och eventuellt kan en annan leverantör integreras.



## 23. Tekniska data

Tekniska data	
Display	2,8" (7,11 cm) färg TFT 320 × 240 pixlar
Strömförsörjning	100–240 V ~ 50/60 Hz
Understödda språk	Engelska, tyska, danska, holländska, finska, franska, italienska, norska, polska, portugisiska, spanska, svenska, turkiska, tjeckiska, slovakiska
Förpackningens innehåll	Hama DIT2006BT, nätkabel, fjärrkontroll GB-RC001, 2 AAA-batterier, snabbstartsinstruktion, teleskopantenn koaxial, WiFi-antenn, RCA-ljudkabel

Anslutningsbarhet	
WiFi	2,4 GHz (b/g/n)/5 GHz (a/n)
Bluetooth	Mottagare (RX): 4,2 klass 1, A2DP, AVRCP
USB (FAT32 filsystem)	Laddning: 5 V, 1 A Playback: MP3

Ljudanslutningar	
Ingångar	AUX In 3,5 mm
Utgångar	Hörlurar 3,5 mm, digital optisk, digital koaxial, RCA L/R, Linjeutgång 3,5 mm

Källor	Favoriter	
DAB/DAB+ (174 928 - 239,2 MHz)	✓	30
FM (87,5 - 108 MHz)	✓	30
Internetradio	✓	30
Spotify Connect	✓	10

# ***hama***

**Hama GmbH & Co KG**  
86652 Monheim / Germany

## **Service & Support**

 [www.hama.com](http://www.hama.com)

 +49 9091 502-115

**D**

**GB**

**The Spotify software is subject to third party licenses found here:  
[www.spotify.com/connect/third-party-licenses](http://www.spotify.com/connect/third-party-licenses)**

The Bluetooth® word mark and logos are registered trademarks owned by Bluetooth SIG, Inc. and any use of such marks by Hama GmbH & Co KG is under license. Other trademarks and trade names are those of their respective owners.

All listed brands are trademarks of the corresponding companies. Errors and omissions excepted, and subject to technical changes. Our general terms of delivery and payment are applied.