

00054249  
(DIT2006BT)

# hama



## Digital Hi-Fi Tuner

## Digital-HiFi-Tuner

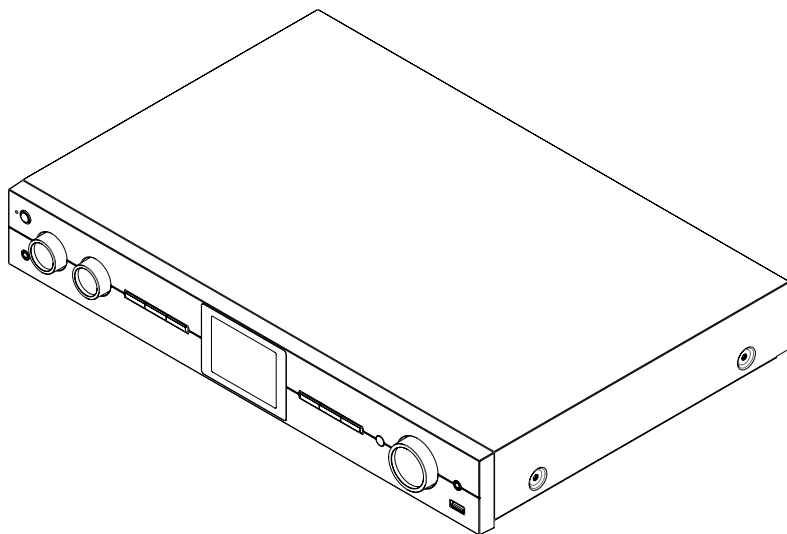

Operating Instructions / Bedienungsanleitung / Mode d'emploi / Instrucciones de uso /  
Руководство по эксплуатации / Istruzioni per l'uso / Gebruiksaanwijzing / Οδηγίες χρήσης / Instrukcja obsługi /  
Használati útmutató / Návod k použití / Návod na použitie / Manual de instruções / Kullanma kılavuzu /  
Manual de utilizare / Bruksanvisning / Käyttöohje / Работна инструкция / Betjeningsvejledning / Manuelt stasjonssøk



## 1. Indholdsfortegnelse

<b>1. Indholdsfortegnelse</b>	<b>2</b>
<b>2. Start</b>	<b>5</b>
2.1 Forklaring af advarselssymboler og henvisninger	5
2.2 Pakningsindhold	5
<b>3. Sikkerhedshenvisninger</b>	<b>6</b>
<b>4. Informationer og henvisninger før ibrugtagning</b>	<b>8</b>
<b>5. Opbygning af radio og tilbehør</b>	<b>9</b>
5.1 Set bagfra	9
5.2 Set forfra	10
5.3 Fjernbetjening	11
<b>6. Betjeningskoncept</b>	<b>12</b>
6.1 Generel betjening	12
6.2 Indstillingsmenu	12
6.3 Favoritadministration	13
6.4 Musikbetjening	13
<b>7. Ibrugtagning</b>	<b>14</b>
7.1 Fjernbetjening	14
7.2 Tilslutning og ibrugtagning af radio	14
7.3 Forberedelse af netværksforbindelse / internetforbindelse	15
7.4 WLAN / Wi-Fi-forbindelse (trådløst netværk)	15
<b>8. Navigation og styring</b>	<b>16</b>
8.1 Betjeningsmuligheder	16
8.2 Valg af sprog	16
8.3 Indstillingsassistent	16
8.4 Tidsindstillinger	16
8.5 Bibeholdelse af netværksforbindelse	17
8.6 Netværksassistent	17
8.7 Favoritadministration	18
8.8 Skærmvisning	19
<b>9. Menuopbygning</b>	<b>20</b>
<b>10. DAB-radio</b>	<b>21</b>
10.1 Stationsliste	21
10.2 Fuldstændig søgning	21
10.3 Sletning af inaktive stationer	21
10.4 DRC - Dynamic Range Control	21
10.5 Stationsrækkefølge	21



<b>11. Internetradio og podcasts</b> .....	<b>22</b>
11.1 Land (baseret på radioens IP-adresse) .....	22
11.2 Forløb (endnu ikke tilgængelig ved første indstilling eller tom) .....	22
11.3 Søg .....	22
11.4 Lande .....	22
11.5 Populær .....	23
11.6 Opdag .....	23
11.7 Tilføjelse af stationer samt oprettelse og opretholdelse af egne favoritlister (webbrowser nødvendig) .....	23
11.8 Åbning af administrationsgrænsefladen .....	24
11.9 Tilføjelse af egen station .....	25
11.10 Sletning af station .....	26
<b>12. Spotify Connect</b> .....	<b>27</b>
<b>13. Musikafspiller (USB)</b> .....	<b>28</b>
<b>14. UKW-radio</b> .....	<b>29</b>
14.1 Automatisk stationssøgning .....	29
14.2 Manuel stationssøgning .....	29
14.3 Indstillinger .....	29
<b>15. AUX-In (afspilning af eksterne kilder)</b> .....	<b>30</b>
<b>16. Bluetooth®-afspilning (RX)</b> .....	<b>31</b>
16.1 Tilslutning af en kildeenhed .....	31
16.2 Afspilning via Bluetooth® .....	31
16.3 Andre indstillinger .....	31
<b>17. Rutiner</b> .....	<b>32</b>
17.1 Snooze .....	32
17.2 Vækkeur .....	32
17.3 Timer .....	33



<b>18. Systemindstillinger - oversigt</b> .....	<b>34</b>
<b>19. Netværk og lyd</b> .....	<b>35</b>
19.1 Internetindstillinger .....	35
19.1.1 Netværksassistent .....	35
19.1.2 Oprettelse af forbindelse til et WLAN .....	35
19.1.3 Preshared key (PSK) .....	36
19.1.4 PIN-kode .....	36
19.1.5 WPS-konfiguration .....	37
19.1.6 Visning af indstillinger .....	37
19.1.7 Manuelle indstillinger .....	37
19.2 Bluetooth®-modtager (BT RX) .....	40
19.2.1 Bluetooth®-modtager .....	40
19.3 Equalizer .....	41
<b>20. Skærmindstillinger</b> .....	<b>42</b>
20.1 Displaybelysning .....	42
20.1.1 Driftsmodus .....	42
20.1.2 Standby-modus .....	42
20.1.3 Snooze-modus .....	42
20.2 Farveskema .....	42
<b>21. System</b> .....	<b>43</b>
21.1 Indstillingsassistent .....	43
21.2 Tidsindstillinger .....	43
21.2.1 Indstilling af tid / dato .....	43
21.2.2 Synkronisering af tid .....	43
21.2.3 Tidvisning .....	44
21.2.4 Indstilling af tidszone .....	44
21.2.5 Sommer- / normaltid .....	44
21.3 Sprog .....	44
21.4 Automatisk standby .....	44
21.5 Softwareopdatering .....	44
21.6 Fabriksindstillinger .....	44
<b>22. Om - Systemoplysninger</b> .....	<b>45</b>
22.1 Info .....	45
22.2 Databeskyttelseserklæring .....	45
<b>23. Tekniske data</b> .....	<b>46</b>



## 2. Start

Mange tak for, at du har besluttet dig for et Hama-produkt! Tag dig først tid til at læse følgende anvisninger og henvisninger grundigt igennem. Opbevar derefter denne betjeningsvejledning på et sikkert sted for at kunne slå efter, hvis der er behov for det. Hvis du sælger apparatet, skal du give denne betjeningsvejledning videre til den nye ejer.

### 2.1 Forklaring af advarselssymboler og henvisninger

#### Fare for elektrisk stød



Dette symbol henviser til fare for berøring med produktets uisolerede dele, som muligvis leder en farlig spænding, der er så kraftig, at der er fare for elektrisk stød.

#### Advarsel



Anvendes til at markere sikkerhedshenvisninger eller til at gøre opmærksom på særlige farer og risici.

#### Henvisning



Anvendes til at markere yderligere informationer eller vigtige henvisninger.

### 2.2 Pakningsindhold

- Digital tuner DIT2006BT
- RCA-kabel (til L/R-cinch-stereoudgang)
- Fjernbetjening
- 2x AAA-batterier
- Kort vejledning

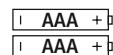
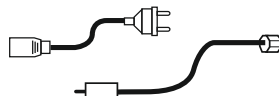
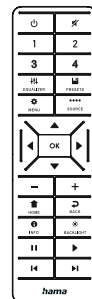
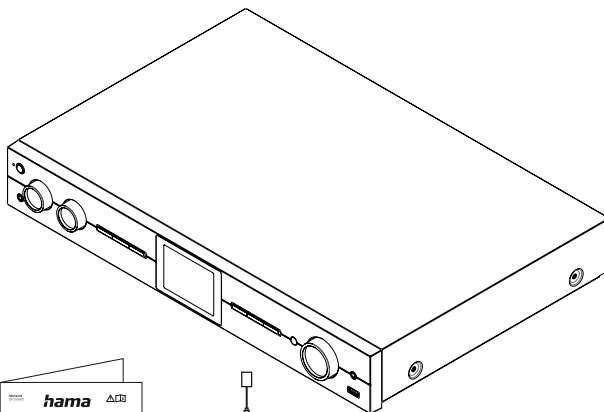



### 3. Sikkerhedshenvisninger

- Produktet er beregnet til privat, ikke-erhvervs mæssig husholdningsbrug.
- Beskyt produktet mod smuds, fugtighed og overophedning, og anvend det kun i tørre rum.
- Dette produkt skal, som alle elektriske produkter, opbevares utilgængeligt for børn!
- Tab ikke produktet, og udsæt det ikke for kraftige rystelser.
- Anvend ikke produktet uden for dets ydelsesgrænser, der er angivet i de tekniske data.
- Hold ubetinget børn borte fra emballeringsmaterialet, der er fare for kvælning.
- Bortskaf straks emballeringsmaterialet i henhold til de lokalt gældende forskrifter for bortskaffelse.
- Undlad at foretage ændringer på apparatet. Derved bortfalder alle garantikrav.
- Benyt ikke produktet i umiddelbar nærhed af varmeapparater, andre varmekilder eller i direkte sollys.
- Anvend ikke produktet i områder, hvor elektroniske produkter ikke er tilladt.
- Anvend kun produktet under moderate klimatiske forhold.
- Produktet er kun beregnet til brug inde i bygninger.
- Anvend ikke produktet i fugtige omgivelser, og undgå stænk vand.
- Træk alle kabler, så der ikke er fare for at falde over dem.
- Undgå at knække eller klemme kablet.
- Træk i stikket og aldrig i kablet for at fjerne kablet.

#### Fare for elektrisk stød



- Åbn ikke produktet, og anvend det ikke længere ved beskadigelser.
- Anvend ikke produktet, hvis AC-adapteren, tilslutningskablet eller netledningen er beskadiget.
- Forsøg aldrig selv at vedligeholde eller reparere produktet. Overlad alle vedligeholdelsesarbejder til det ansvarlige fagpersonale.



## Advarsel – batterier



- Sørg ubetinget for, at batteriernes poler vender rigtigt (påskrift + og -), og læg dem tilsvarende i. Ved manglende overholdelse er der fare for, at batterierne løber ud eller eksploderer.
- Anvend udelukkende genopladelige batterier (eller batterier), der svarer til den anførte type.
- Rengør batterikontakterne og modkontakterne, når batterierne sættes i.
- Tillad ikke, at børn udskifter batterier uden opsyn.
- Bland ikke gamle og nye batterier og batterier af forskellig type eller fra forskellige producenter.
- Fjern batterierne fra produkter, der ikke anvendes i længere tid (medmindre de holdes klar til et nødstilfælde).
- Kortslut ikke batterierne.
- Oplad ikke batterier.
- Kast ikke batterier i ild.
- Opbevar batterier uden for børns rækkevidde.
- Batterier må aldrig åbnes, beskadiges, indtages eller komme ud i miljøet. De kan indeholde giftige og miljøfarlige tungmetaller.
- Fjern og bortskaf brugte batterier fra produktet med det samme.
- Undgå opbevaring, opladning og brug ved ekstreme temperaturer og ekstremt lavt lufttryk (som f.eks. i store højder).

## Advarsel



- Højt lydtryk!
- Risiko for høreskade.
- For at forhindre tab af hørelse må du ikke lytte ved højt lydstyrkeniveau i længere tid.
- Indstil altid lydstyrken til et fornuftigt niveau. Kraftig lydstyrke kan – selv kortvarigt – medføre høreskader.
- Anvendelsen af produktet begrænser din iagttagelse af støj i omgivelserne. Betjen der ikke køretøjer eller maskiner under anvendelsen.





### 4. Informationer og henvisninger før ibrugtagning

Denne radio gør det muligt at bruge stort set alle funktioner komfortabelt sammen med en smartphone eller tablet. Download den gratis app UNDOK (til iOS og Android).

#### Henvisning vedrørende appen UNDOK

En udførlig beskrivelse af appen UNDOK og det fulde funktionsomfang finder du i vores UNDOK-guide på: [www.hama.com](http://www.hama.com) -> 00054249 -> Downloads

#### Bemærk – optimering af modtagelse

- Dette produkt har en antennetilslutning, som gør det muligt at anvende en aktiv eller passiv antenne. Tilslutningen foretages i den forbindelse med et koaksialt F-stik.
- Der er allerede vedlagt produktet en passiv teleskopantenne, som gør det muligt at modtage via DAB, DAB+ og FM. For at gøre den optimale modtageeffekt mulig skal du sørge for, at antennen køres helt ud og har en vertikal indstilling.
- Eventuelt skal du teste forskellige placeringer for at opnå den bedst mulige modtagelse.





## 5. Opbygning af radio og tilbehør

### 5.1 Set bagfra

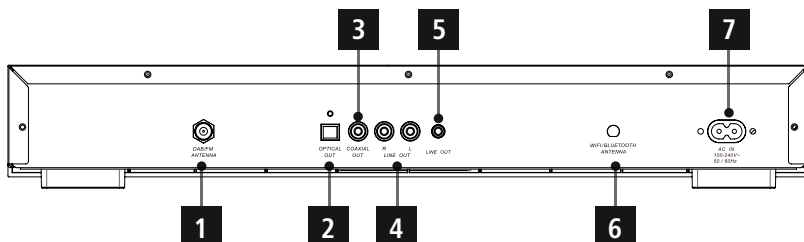

Nr.	Betegnelse	Funktion
1	Antennetilslutning	Koaksialtilslutning til medfølgende antenne og ekstra antenner til modtagelse af DAB / UKW-signaler
2	Optisk digital udgang SPDIF	Serielt interface til optisk overførsel af signaler til andre enheder
3	Koaxial OUT	Digital audiotilslutning (udgang) til forbindelse med eksterne audioenheder via digitalt koaxialkabel
4	L/R Line OUT	Audiotilslutning (udgang) til forbindelse med eksterne højttalere og audioenheder via cinch-kabel
5	Line-Out (3,5 mm)	Analog forbindelse med eksterne højttalere og andre lydenheder via 3,5 mm jackkabel
6	Antennetilslutning	Koaksialtilslutning til medfølgende antenne og ekstra antenner til trådløs forbindelse med Bluetooth-enheder og hjemmenetværk.
7	Nettilslutning	Tilslutning af den medfølgende netadapter til strømforsyningen



## 5.2 Set forfra

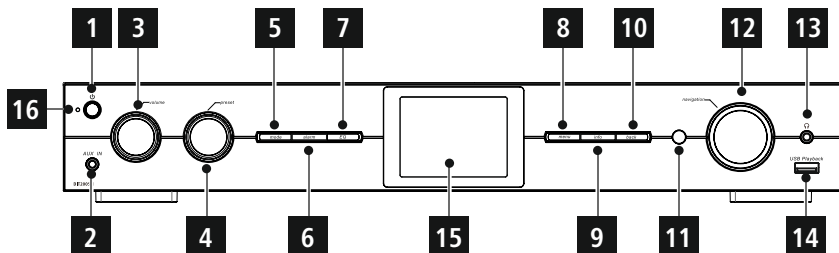

Nr.	Tast	Betegnelse
1		[POWER]-tast
2	<i>AUX IN</i>	AUX-In-bøsning
3	<i>volume</i>	[VOLUME] +/-
4	<i>preset</i>	[PRESET]-drejeknap
5	<i>mode</i>	[MODE]-tast
6	<i>alarm</i>	[ALARM]-tast
7	<i>EQ</i>	[EQUALIZER]-tast

Nr.	Tast	Betegnelse
8	<i>menu</i>	[MENU]-tast
9	<i>info</i>	[INFO]-tast
10	<i>back</i>	[BACK] (tilbage)-tast
11		Infrarødmodtager
12	<i>navigation</i>	[Navigation]
13		Hovedtelefonstik
14	<i>USB Playback</i>	USB port
15		2,8" farvedisplay
16		LED



## 5.3 Fjernbetjening

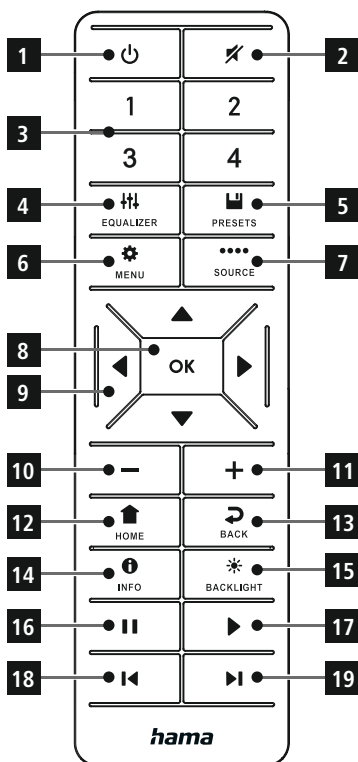

Nr.	Tast	Betegnels
1	⏻	Power
2	🔇	Frakobling af lyd
3	1-2-3-4	Favorittaster 1-4
4	⚡	Equalizer
5	📖	Favoritliste
6	⚙️	Menu
7	⋯	Modus
8	OK	OK
9	⏪ ⏩ ⏴ ⏵	Navigationstaster venstre, højre, op, ned
10	-	Reduktion af lydstyrken
11	+	Førøgelse af lydstyrken
12	🏠	Afspilnings-skærm
13	↶	Tilbage
14	ℹ️	Information
15	⚡	Displaybelysning
16	⏸	Pause
17	▶	Fortsæt
18	⏮	Foregående titel
19	⏭	Næste titel

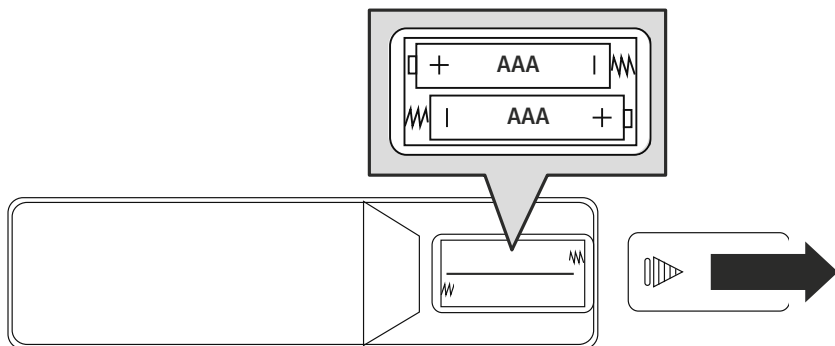



## 6. Betjeningskoncept

### 6.1 Generel betjening

Symbol	Betegnelse	Funktion
	Hånd - symbol	Tryk en enkelt gang
	Hånd - symbol	Tryk flere gange
	Hånd - symbol	Gentaget tryk
	Hånd - symbol	Tryk i 3 sekunder



Tast	Fjernbetjening	Betegnelse	Funktion
		Drejeknap Navigation	<ul style="list-style-type: none"> <li>• Navigation fremad i den aktuelle menu</li> <li>• Navigation baglæns i den aktuelle menu</li> </ul>
	OK		<ul style="list-style-type: none"> <li>• Tast til bekræftelse af åbningen af den aktuelt markerede menu eller markerede funktion</li> <li>• Skift mellem de eksisterende visningsformer (billede fuld skærm / splitskærm)</li> </ul>
		Drejeknap Volume	<ul style="list-style-type: none"> <li>• Reducerer lydstyrken for den aktuelle afspilning</li> <li>• Øger lydstyrken for den aktuelle afspilning</li> </ul>
		[POWER]-tast	• Radioen slukkes og tændes
		[INFO]-tast	Ændrer indholdsvisningen af stationsoplysningerne (genre / kunstner / informationer)
		[MODE]-tast	Skift mellem driftsmodi ved gentaget tryk
		[HOME]-tast	Alle menuer lukkes, og der vendes tilbage til afspilningsskærmen

### 6.2 Indstillingsmenu



Tast	Fjernbetjening	Betegnelse	Funktion
		[SETTINGS]-tast	Åbner indstillingsmenuen for den aktuelt aktive modus
		[BACK]-tast	<ul style="list-style-type: none"> <li>• Åbner stationssøgningen / stationslisten (DAB)</li> <li>• Skifter mellem indstilling af lydstyrke og manuel frekvensindstilling (UKW)</li> <li>• Tilbage til foregående menu</li> </ul>



### 6.3 Favoritadministration

Tast	Fjernbetjening	Betegnelse	Funktion
		[PRESETS]-tast	<ul style="list-style-type: none"><li>• <b>Kort tryk på tast:</b> Åbn favoritliste til valg af favoritter</li><li>• <b>Langt tryk på tast:</b> Åbn favoritliste for at gemme den aktuelle sender</li></ul>

### 6.4 Musikbetjening

Tast	Fjernbetjening	Betegnelse	Funktion
		[PLAY/PAUSE]-tast	<ul style="list-style-type: none"><li>• Den igangværende afspilning stoppes, og den aktuelle position gemmes</li><li>• Afspilningen fortsættes, når der trykkes på tasten igen</li></ul>
		[PREVIOUS]-tast	Den aktuelle titel startes forfra. Den foregående titel åbnes ved at trykke på tasten igen
		[NEXT]-tast	Næste titel på datamediet afspilles
		[MUTE]-tast	Deaktiverer lyden og aktiverer den, når der trykkes igen



## 7. Ibrugtagning

### 7.1 Fjernbetjening

- Åbn batterirummets afdækning, som befinder sig på bagsiden af fjernbetjeningen.
- Læg batterierne, der hører til leveringsomfanget, i, så polerne vender rigtigt. Den rigtige polaritet vises i batterirummet med markeringerne af plus- og minuspolen.

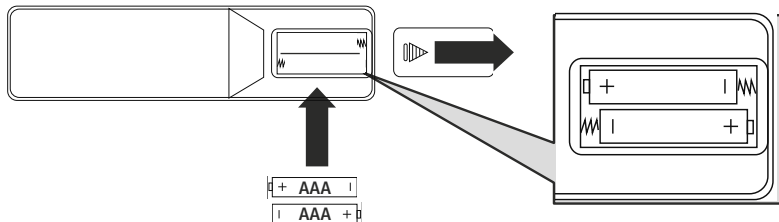

### 7.2 Tilslutning og ibrugtagning af radio

#### Advarsel



- Brug kun produktet med en stikdåse, der er godkendt til det, og som er sluttet til det offentlige strømforsyningsnet. Stikdåsen skal være placeret i nærheden af produktet, og der skal være nem adgang til den.
  - Afbryd produktet fra nettet ved hjælp af tænd/sluk-kontakten. Træk netledningen ud af stikdåsen, hvis kontakten ikke findes.
  - Vær ved multistikdåser opmærksom på, at de tilsluttede forbrugere ikke overskrider det tilladte samlede effektforbrug.
  - Afbryd produktet fra nettet, hvis du ikke bruger det i længere tid.
- Forbind netkablet med en stikdåse, der er korrekt installeret og let tilgængelig.
  - Netdelen er egnet til en netspænding på 100-240 V og kan derfor anvendes på vekselstrømbasis i næsten alle strømnet. Vær opmærksom på, at hertil kan en landespecifik adapter være nødvendig.
  - Et tilsvarende udvalg af produkter findes under [www.hama.com](http://www.hama.com).

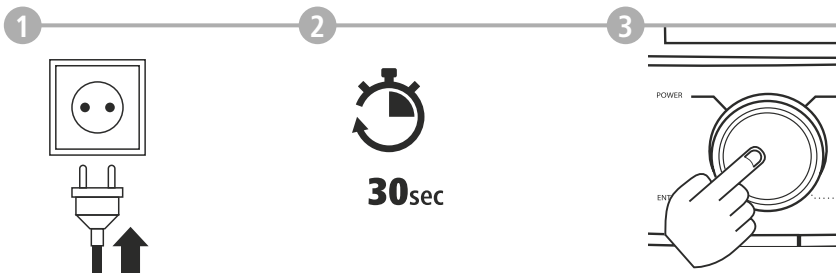

Når produktet er forbundet med stikdåsen, foretages initialiseringen.  
Radioen startes.



### 7.3 Forberedelse af netværksforbindelse / internetforbindelse

Du kan integrere denne radio i et lokalt netværk. For at modtage eller at få adgang til medieindhold, der ikke er gemt lokalt (streaming – f.eks. Spotify Connect), er der derudover brug for en internetforbindelse.

### 7.4 WLAN / Wi-Fi-forbindelse (trådløst netværk)

- Kontrollér, at routeren er tændt, og at der er forbindelse til internettet / netværket.
- Aktivér din routers WLAN-forbindelse, hvis det endnu ikke er sket.
- Hvis du har spørgsmål vedrørende configurationen af routeren, skal du anvende betjeningsvejledningen til routeren til fejlsøgning / problemløsning.
- En nøjagtig konfigurationsvejledning til WLAN-forbindelsen beskrives i afsnittet **19.1.1 Netværksassistent**.

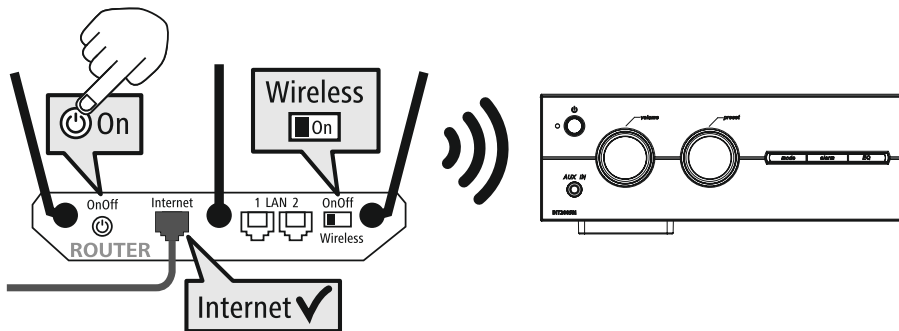



## 8. Navigation og styring

Når radioen er initialiseret første gang, skal du om nødvendigt tænde den vha. -tasten (tænd/sluk-tasten), for at påbegynde konfigurationen af produktet. Herunder følger en kort forklaring på de tilhørende trin; du finder yderligere oplysninger i de tilhørende, detaljerede kapitler.

### 8.1 Betjeningsmuligheder

Den generelle betjening af radioen fremgår af betjeningskonceptet.

Radioen kan bruges med følgende styringsmuligheder:

1. Betjeningselementer på enheden
2. Den medfølgende fjernbetjening
3. Den gratis UNDOK-app til Android- og iOS-enheder

### 8.2 Valg af sprog

Når den første startproces er afsluttet, kan du vælge det ønskede systemsprog.

Vær opmærksom på, at dele af brugerfladen synkroniseres via internettet, og at det er muligt, at enkelte afsnit ikke er tilgængelige på det ønskede sprog.

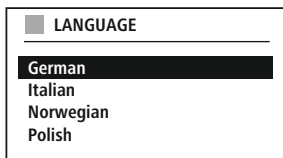

### 8.3 Indstillingsassistent

For en enkel og hurtig første ibrugtagning (indstilling af tid og dato, indstilling af internetforbindelsen, etc.) anbefaler vi versionen af indstillingsassistenten.

Hvis du alligevel ønsker at springe den første indstilling ved hjælp af indstillingsassistenten over, kan disse indstillinger selvfølgelig også foretages via systemindstillingerne, eller indstillingsassistenten kan startes igen.

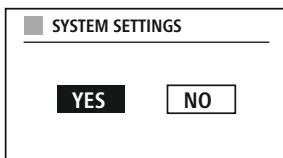

#### Betjeningshvisning



Brug de betjeningselementer, der er forklaret i betjeningskonceptet, til at vælge mellem indstillingsmulighederne. Disse giver mulighed for at navigere mellem menupunkterne og den efterfølgende bekræftelse af det aktuelle valg. Hvis du har valgt forkert, kan du vende tilbage til det foregående menupunkt.

### 8.4 Tidsindstillinger

Du kan få vist 12-timers format (am / pm) eller 24-timers format på radioen. Klokkelættet kan justeres og opdateres med de forskellige modtagemetoder (UKW / DAB / DAB+ / internet), og efter et strømdufald synkroniseres det aktuelle klokkeslæt også automatisk. Hvis du deaktiverer synkroniseringen, er der risiko for, at tidsoplysningerne skal indtastes manuelt igen efter et strømdufald.



BACK





### 8.5 Bibeholdelse af netværksforbindelse

Ved denne indstilling drejer det sig om en energisparefunktion i radioen. Hvis funktionen slås fra, slås netværksfunktionen i standby-modus automatisk fra for at reducere energiforbruget. Vær opmærksom på, at du ikke kan få adgang til radioen via pc, smartphone eller tablet, hvis netværksfunktionen er deaktiveret.

### 8.6 Netværksassistent

Brug af netværksassistenten er en hjælp ved tilslutning af radioen til det lokale netværk eller internettet.

#### Bemærkning – henvisning til et andet sted i denne betjeningsvejledning



På grund af dette kapitels størrelse skal du følge oplysningerne i **19.1.1 Netværksassistent**.

Når netværksassistenten er afsluttet, er indstillingsassistenten også afsluttet.



## 8.7 Favoritadministration

Se betjeningskonceptet for at finde ud af, hvordan du kan gemme indhold for den pågældende tilstand på en hukommelsesplads og indlæse det igen. Følgende hukommelsespladser er til rådighed for de disponible modtagelsesmetoder:

Digitalradio DAB+	30
Analog radio UKW / FM	30
Internetradio	30
Spotify Connect	10

RECALL FROM PRESET	
1 -	Antenne Bayern
2 -	Bayern 3
3 -	Rockantenne
4 -	Bayern 1
5 -	...
6 -	...
7 -	...

## Lagring af favoritter

Fjernbetjening

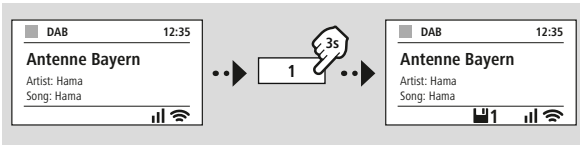

ELLER

På produktet

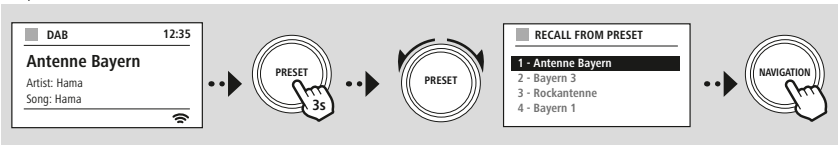

## Hentning af favoritter

Fjernbetjening

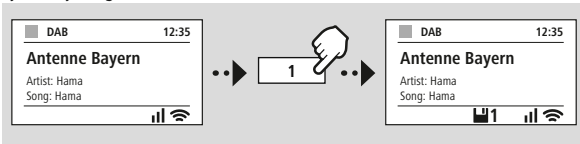

ELLER

På produktet

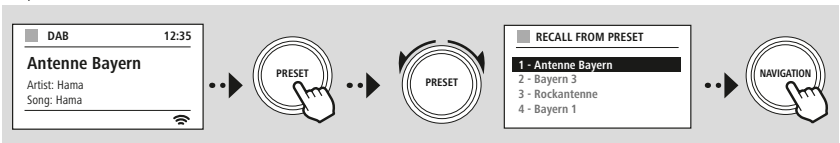



MENU



Slideshow



## 8.8 Skærmvisning

Du kan vælge mellem forskellige visningsmetoder til afspilningstilstande, der viser billedindhold, som f.eks. kan være diasshowindhold, stationslogoer eller omslaget til et album.

- 1) Splitscreen / delt skærm
- 2) Visning af billedindhold på hele skærmen

Tasttildelingen fremgår af betjeningskonceptet.

### Henvisning



Disse funktioner er i øjeblikket kun til rådighed for Modi internetradio, DAB-radio og Spotify Connect.



MENU



NAVIGATION



HOVEDMENU

-- ELLER --

SYSTEMOP-  
SÆTNING



NAVIGATION



## 9. Menuopbygning

Denne enhed har mange modtagelsesmetoder og ekstrafunktioner. Disse sammenfattes i radioens hovedmenu og er underopdelt i flere rubrikker.

Følgende oversigt kan hjælpe dig med hurtigt at finde den ønskede funktion i menustrukturen. Du finder en nærmere forklaring i de følgende kapitler, og betjeningen vises tydeligere ved hjælp af grafik.

### HOVEDMENU

#### DAB

- Stationsliste
- Fuld Scanning
- Fjern ugyldige
- DRC
- Stationsrækkefølge

#### Internetradio

- Sidst aflyttede
- Stationsliste

#### Podcasts

- Sidst aflyttede
- Stationsliste

#### FM

- Scan-indstilling
- Lydindstilling

#### Streaming Services

- Spotify

#### External Sources

- Bluetooth Streaming
- Aux In
- USB

#### Comfort

- Sleep
- Alarmer
- Timetæller

### SYSTEMOPSÆTNING

#### Network & Sound

- Internetopsætning
- Bluetooth RX
- Equaliser

#### Display

- Baggrundslis
- Color Theme

#### System

- Opsætningsguide
- Tid/dato
- Prog
- Auto-Standby
- Softwareopdatering
- Fortsæt gendannelse af

#### About

- Information
- Persondatapolitik



MODE



-- ELLER --

MENU



HOVEDMENU

NAVIGATION

DAB

Stationsliste

Stationsrækkefølge

NAVIGATION

## 10. DAB-radio

Denne radio modtager alle almindelige, digitale radiofrekvenser i området fra 174 MHz til 240 MHz (bånd III, kanalerne 5A til 13F). Den automatiske DAB-stationsøgning starter automatisk ved den første start i DAB-modus. Så snart denne er afsluttet, vises den aktuelle stationsliste.

Ved at hente den relevante DAB-indstillingsmenu kan du få adgang til følgende indstillingsmuligheder og funktioner.

### 10.1 Stationsliste

Stationslisten er en fuldstændig visning af alle radiostationer, som blev fundet ved den seneste, fuldstændige søgning.

Naviger til den station, du vil hente, og bekræft valget. Radioen begynder nu at afspille den pågældende station.

### 10.2 Fuldstændig søgning

Hvis radioen flyttes, eller en ny station skal kunne modtages, kan der udføres en ny stationsøgning. Herunder gennemses hele frekvensområdet, og stationslisten opdateres.

### 10.3 Sletning af inaktive stationer

Vælg "**Slet inaktive stationer**" for at fjerne stationer, der ikke længere er tilgængelige, fra stationslisten.

### 10.4 DRC - Dynamic Range Control

Nogle radiostationer i DAB-netværket understøtter en lydstyrke-kontrol, som griber ind under afspilningen. Hvis lydstyrken øges pludseligt, skruer DRC den automatisk ned. Hvis lydstyrken pludseligt bliver svagere, skruer DRC den automatisk op. Det samme sker, hvis afspilningen pludseligt bliver mere stille. Radioen forstærker derefter lydstyrken igen.

**DRC Høj**

Fuldstændig tilpasning af de forskellige lydstyrker. Kraftig komprimering kan reducere et musikstykes dynamik hørbart

**DRC Lav**

Delvis tilpasning af de forskellige lydstyrker. Subtil, uden for mange dynamiksvigt

**DRC fra**

Ingen tilpasning

### 10.5 Stationsrækkefølge

Som standard sorterer radioen stationerne i alfabetisk rækkefølge. Du kan også gennemføre sorteringen i forhold til signalstyrke eller ensemble. Hvis der vælges sortering efter ensemble, sorteres stationerne ud fra den tilsvarende frekvensblok, som det respektive ensemble udsendes på. Det drejer sig hyppigt om frekvensblokke, som udsendes på lokal-, regional- eller landsplan.



MODE



-- ELLER --

MENU



HOVEDMENU

NAVIGATION

Internetradio

Sidst aflyttede

Stationsliste

Podcasts

Sidst aflyttede

Stationsliste

NAVIGATION

## 11. Internetradio og podcasts

Denne radio kan afspille radiostationer og podcasts fra hele verden via internetradio. Når denne modus åbnes første gang, viser radioen de mulige søge- og indgrænsningsfiltre. Disse kan senere åbnes ved hjælp af den pågældende modusmenu.

Ved at hente internetradio-indstillingsmenuen kan du få adgang til følgende indstillingsmuligheder og funktioner.

### 11.1 Land (baseret på radioens IP-adresse)

Når dette filter vælges, vises flere filtre, så valget kan forfines yderligere.

<b>Lokale stationer</b>	Der vises stationer fra dit område.
<b>Populær</b>	Der vises stationer, som er særligt populære i det valgte land.
<b>Genre</b>	Der vises stationer, som svarer til den ønskede genre i det valgte land. Du kan fastlægge den ønskede genre efter valg af filterfunktionen (f.eks. country, jazz, rock, børn etc.)
<b>Flere</b>	Afhængig af din placering er der muligvis flere filtre til rådighed, f.eks. filtrering efter radiofonier for området.

### 11.2 Forløb (endnu ikke tilgængelig ved første indstilling eller tom)

Radioen gemmer de indlæste stationer i denne forløbsliste - så kan du hurtigt finde tidligere indlæste stationer igen.

### 11.3 Søg

Med søgefunktionen kan du søge målrettet efter stationsnavn eller enkelte slagord.

Du kan indtaste søgebegrebet ved hjælp af skærmtastaturet og derefter starte søgningen. Vælg **"Færdig"**, og bekræft valget. Derefter viser radioen søgeresultater, der passer til det indtastede.

Stations [ENTER]

0 1 2 3 4 5 6 7 8 9 . , - @ [ENTER]

a b c d e f g h i j k l m [←]

n o p q r s t u v w x y z [CANCEL]

A B C D E F G H I J K L M

N O P Q R S T U V W X Y Z



[ENTER] Start søgning  
 [←] Slet tegn  
 [CANCEL] Afbryd søgning

### 11.4 Lande

Med filterfunktionen **"Lande"** har du mulighed for at modtage radio fra andre lande. Derefter kan du forfine søgningen til kontinenter og et land. Afhængig af det valgte land er yderligere indgrænsninger såsom genre, byer og popularitet til rådighed.



## 11.5 Populær

Hvis du vælger søgefilteret "**Populær**", får du et udvalg af populære stationer på basis af brugertallene fra platformudbyderen.

## 11.6 Opdag

Denne funktion giver dig yderlige filtermuligheder, så du kan forfine valget af passende søgeresultater.

<b>Oprindelse</b>	Du kan indgrænse søgningen til hele verden, kontinenter eller enkelte lande.
<b>Genre</b>	Søgningen kan indgrænses til alle genrer eller et specifik valg.
<b>Sprog</b>	Her fastlægger du sproget for søgeresultaterne. Også her kan du filtrere efter et bestemt eller alle sprog.

Når det angivne filter er valgt, skal du vælge visning af station for at få vist resultatlisten. Værdien i parentes angiver antallet af fundne resultater.

## 11.7 Tilføjelse af stationer samt oprettelse og opretholdelse af egne favoritlister (webbrowser nødvendig)

Denne radio har en lokalt gemt stationsliste, via hvilken du kan oprette egne stationslister og selv tilføje nye stationer. For at kunne udnytte denne mulighed, skal du have en smartphone, tablet eller computer, som befinder sig på samme netværk, og som har en webbrowser.

### Henvisning

Radioen skal være sluttet til det lokale netværk eller internettet og modtage en gyldig IP-adresse.





MENU

SYSTEMOP-  
SÆTNING

NAVIGATION

Network & Sound  
Internetopsætning

Vis indstillinger

NAVIGATION

## 11.8 Åbning af administrationsgrænsefladen

For at få adgang til administrationsgrænsefladen skal du finde radioens IP-adresse i det lokale netværk. Det gør du ved at åbne visningen af netværksindstillinger, som du finder under **Systemindstillinger - Netværk og lyd - Internetindstillinger - Vis indstillinger**.  
Skriv nu den viste IP-adresse ned. Du kan også finde IP-adressen ud fra de fleste routers enhedsoversigt.

Åbn nu internetbrowseren på din smartphone, tablet eller pc, og indsæt IP-adressen i browserens adresselinje (f.eks. <http://192.168.2.100>)

Hvis IP-adressen er indtastet korrekt, åbnes radioens administrationsgrænseflade.

VIEW SETTINGS

IP address

192.168.2.100

Language: English ▾

**hama**<sup>®</sup>

Presets

System &amp; Status

Presets

Internet radio mode

Show 10 ▾ entries

Preset	Name	Action
1		<input type="button" value="Edit"/>
2		<input type="button" value="Edit"/>
3		<input type="button" value="Edit"/>
4		<input type="button" value="Edit"/>
5		<input type="button" value="Edit"/>
6		<input type="button" value="Edit"/>
7		<input type="button" value="Edit"/>

Øverst i højre hjørne finder du de understøttede sprog for denne grænseflade. Vælg det ønskede sprog i rullemenuen.





## 11.9 Tilføjelse af egen station

Klik på Skift for at tilføje eller redigere en favorit. Webadministrationens hukommelsespladser svarer til radioens. Ændringer i radioen eller webgrænsefladen anvendes i overensstemmelse hermed.

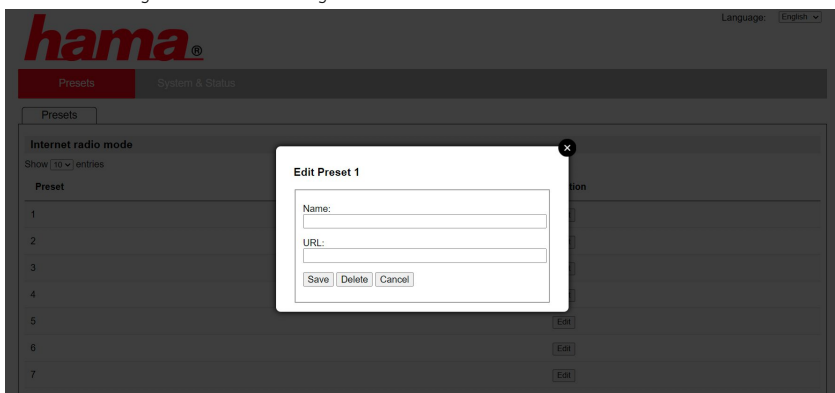

For at redigere en station eller tilføje en ny skal du udfylde felterne "Navn" og "URL" og gemme ændringen.

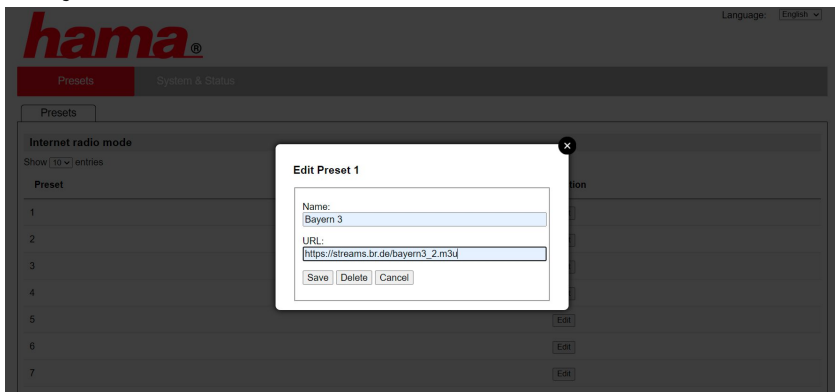

### Henvisning



Hukommelsespladserne svarer til internetradioens hukommelsespladser.



Den tilføjede station vises nu i radioens favoritliste og på webportalens oversigtsside. Tryk på **"Play"** for at hente stationen fra oversigtssiden.

## hama®

Language: English ▾

Presets

System & Status

Presets

### Internet radio mode

Show 10 ▾ entries

Preset	Name	Action
1	Bayern 3	<span>Play</span> <span>Edit</span>
2		<span>Edit</span>
3		<span>Edit</span>
4		<span>Edit</span>
5		<span>Edit</span>
6		<span>Edit</span>
7		<span>Edit</span>

## 11.10 Sletning af station

Tryk på knappen **"Skift"** og derefter på **"Fjern"** for at slette en gemt station.

### Henvisning



Vær opmærksom på, at kun stationer, der tilbyder overførsel i AAC- eller MP3-format, understøttes.



MODE



-- ELLER --

MENU

SYSTEMOP-  
SÆTNING

NAVIGATION

Streaming Services

Spotify

NAVIGATION

## 12. Spotify Connect

Med Spotify Connect har du adgang til millioner af sange, som du kan høre på din radio!

Når du er på farten kan du uden problemer overføre musikken til din smartphone eller din tablet pc. Gem dine yndlingsplaylister i radioens favoritliste, og start afspilningen uden brug af din smartphone.

### Forudsætninger:

- Du skal have installeret Spotify-appen på din Android- / iOS-enhed eller din pc / notebook.
- Dem kan du downloade i Google Play eller Apple App Store. Til pc får du softwaren fra Microsoft App Store eller direkte på [www.spotify.com](http://www.spotify.com)
- Efter installation starter du appen og tilmelder dig med dine adgangsdata eller registrerer dig.

### Henvisning

Du får ofte en gratis prøvemåned med Spotify Premium, når du logger på første gang.

Kontroller tilgængeligheden på [www.spotify.com](http://www.spotify.com).

Dette er dog ikke et obligatorisk krav for denne radio, og brug er også muligt med en gratis konto - den gratis adgang medfører dog nogle begrænsninger fra udbyderen.

### Første gangs brug:

Inden du kan gemme dine yndlingsplaylister på radioen, skal du knytte radioen til din konto en enkelt gang og gemme playlisten på en favorithukommelsesplads.

Efter lagring kan du hente gemte titler, album og playlister også uden smartphone. Åbn appen / softwaren på din smartphone, tablet eller pc, og vælg det indhold, som du vil overføre til radioen.



Klik nu på symbolet for Spotify Connect. Vælg den Hama digitalradio i følgende liste, som du vil overføre indholdet til.

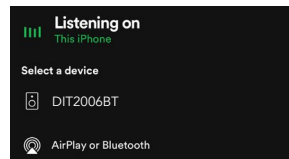
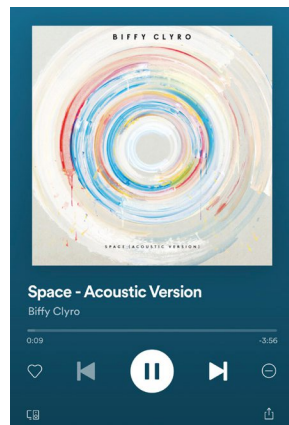

Den igangværende afspilning overføres nu til radioen og fortsættes der.

Via favoritadministrationen kan du nu gemme dette indhold i radioens hukommelse og hente det direkte igen uden brug af smartphone.

### Henvisning

Du finder flere oplysninger om betjeningsmulighederne på radioen i betjeningsoversigten.



MODE



-- ELLER --

MENU



HOVEDMENU

NAVIGATION



External Sources

USB

NAVIGATION



### 13. Musikafspiller (USB)

Radioen har et USB-stik, der gør det muligt at afspille eksterne datamedier.

Vær opmærksom på, at kun datamedier, der er formateret i formatet **FAT16 / FAT32** understøttes - andre filesystemer kan medføre problemer ved registrering af datamediet og forhindre afspilning. Radioen understøtter afspilning af **MP3**-filer.

#### Tilslutning

- Sæt datamediet, f.eks. en USB-nøgle, i radioens USB-stik.
- Så snart datamediet tilsluttes, registreres det af radioen og initieres.
- Bekræft meldingen, om du ønsker at åbne det tilsluttede lagermedium, med **JA**.

Så snart datamediet er initieret, viser radioen brugerfladen, hvormed du kan bruge afspilningsfunktionerne.

Denne menu kan til enhver tid åbnes.

#### Afspilning af USB

Denne menu viser alle lydfiler og underbiblioteker på det tilsluttede datamedie. Vælg den ønskede fil eller det ønskede bibliotek for at starte afspilningen.

For at føje en titel til en playliste skal du markere den ved at trykke på og holde bekræftelsestasten nede. Titlen føjes derefter til din lokale playliste.



#### Playliste (op til 200 titler)

Titler, der tidligere er føjet til playlisten, vises i dette menupunkt. Vælg den ønskede titel, og start afspilningen.

#### Gentag (TIL / FRA)

Når denne funktion er aktiv, gentages USB-datamediets indhold.

#### Tilfældig afspilning

Når denne funktion er aktiv, afspilles USB-datamediets indhold i tilfældig rækkefølge.

#### Tømning af playliste

Sletter alle tilføjede titler fra playlisten. Titlerne bliver liggende på datamediet, men den oprettede playliste ryddes helt.



MODE



-- ELLER --

MENU



HOVEDMENU

NAVIGATION

FM

NAVIGATION

## 14. UKW-radio

Denne radio har en softwarebaseret UKW-mottager, som kan modtage og afspille analog radio. Den dækker frekvensområdet fra 87,5 MHz til 108 MHz.

### 14.1 Automatisk stationsøgning

Radioen søger automatisk efter stationer, der kan modtages, og som kan afspilles i tilstrækkelig kvalitet. Så snart en station er fundet, stopper søgningen automatisk, og afspilningen starter. Start søgningen igen for at søge efter den næste, tilgængelige station.

### 14.2 Manuel stationsøgning

- For at indstille en station manuelt, skal du først skifte til frekvensindstillingsmodus.
- Indstillingen sker nu i intervaller på 0,05 MHz.
- Så snart du har indstillet frekvensen, kan du skifte tilbage til indstilling af radioens lydstyrke.
- Når den manuelle frekvensindstilling er aktiv, fremhæves den aktuelt indstillede frekvens på skærmen.



### 14.3 Indstillinger

Der er yderligere funktioner til rådighed til optimering af afspilningskvaliteten og søgningens pålidelighed.

#### • Søgeindstillinger

Bekræft dit valg med **"JA"** for kun at afspille stationer, der kan modtages af radioen i en tilstrækkelig kvalitet. Vælg **"Nej"** for også at stoppe ved stationer, der kun kan modtages i svag kvalitet.

#### • Audioindstilling

Ved analoge radiosignaler kan radioen forsøge at beregne og afspille en afspilning i stereokvalitet. Hvis der opstår hørbare kvalitetsproblemer under afspilningen, skal du vælge **"JA"** for at afspille signalet uændret i monokvalitet.

Når du vælger **"NEJ"**, ændres signalet automatisk til et stereosignal.

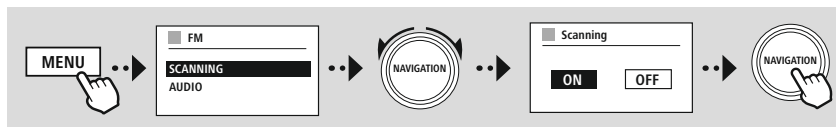



MODE



-- ELLER --

MENU



HOVEDMENU



External Sources  
Aux In



## AUX-IN (AFSPILNING AF EKSTERNE KILDER)

### 15. AUX-In (afspilning af eksterne kilder)

Denne radio har et 3,5 mm jackstik, som du kan bruge til at forbinde eksterne kildeenheder til radioen. Vær opmærksom på, at al betjening sker via kildeenheden, det eneste, du kan gøre på radioen, er at ændre lydstyrken.

#### Henvisning



- Radioen registrerer, om en slutenhed er tilsluttet, og om en afspilning finder sted.
- Lejlighedsvist kan det ske, at indgangssignalet er for svagt, og at radioen fejlagtigt skifter til standby-modus.
- Hvis dette sker, skal du deaktivere den automatiske slukning af radioen.
- Vær opmærksom på, at radioen kun skifter til standby-modus automatisk, når en afspilning finder sted.

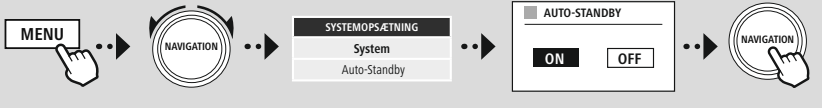



MODE



-- ELLER --

MENU



HOVEDMENU

NAVIGATION

External Sources

Bluetooth Streaming

NAVIGATION

## 16. Bluetooth®-afspilning (RX)

Denne radio har en Bluetooth®-modtager, som giver mulighed for at overføre lydindhold til radioen. Sendeenheden, f.eks. en smartphone, forbindes med radioen, og lydindholdet overføres direkte til radioen. Aktiver modus Bluetooth®-afspilning.

### 16.1 Tilslutning af en kildeenhed

For at forbinde radioen med en kildeenhed, skal du åbne Bluetooth®-indstillingsmenuen og aktivere parringen via menupunktet "Forbind ny enhed".

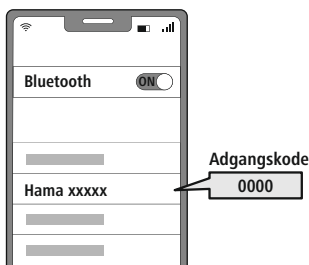
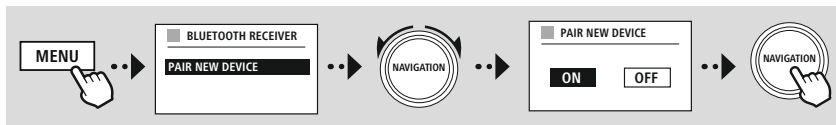

### 16.2 Afspilning via Bluetooth®

Så snart kildeenheden, f.eks. en smartphone, er forbundet med radioen, skal du starte afspilningen på kildeenheden.

Radioen afspiller nu indholdet. Lydstyrken kan ændres direkte vha. radioen; vær dog opmærksom på, at lydstyrken også skal tilpasses på kildeenheden.

### 16.3 Andre indstillinger

Du finder flere oplysninger om at forbinde en ny kildeenhed eller ophæve den aktive forbindelse på radioen i kapitlet **19.2 Bluetooth®-modtager (BT RX)**



MENU



HOVEDMENU

NAVIGATION

Comfort

NAVIGATION

## 17. Rutiner

Denne radio har nogle komfortfunktioner, som er til rådighed ud over traditionel radioafspilning.

### 17.1 Snooze

I snooze-funktionen kan du vælge prædefinerede tidsintervaller. På basis af dette valg fastlægges et tidsrum, efter hvilket radioen automatisk slukkes.

#### Henvisning



- Når snooze-funktionen er aktiveret, kan du foretage særskilte indstillinger for displayet under Skærminstillinger - Displaybelysning.
- På den måde kan f.eks. lysstyrken reduceres.

### 17.2 Vækkeur

Radioen har to vækketidspunkter, der kan indstilles individuelt. Vækkeur 1 og vækkeur 2 konfigureres på samme måde.

#### Konfiguration

Vælg først, om du vil konfigurere vækkeur 1 eller vækkeur 2, og angiv derefter de nøjagtige detaljer:

<b>Tilstand</b>	Fastlæg hvornår det pågældende vækkeur skal være aktivt.	
	Fra	Vækkeuret er ikke aktivt
	Dagligt	Vækkeuret vækker dagligt
	En gang	Vækkeuret vækker kun én gang på det fastlagte klokkeslæt
	Lørdag og søndag	Vækkeuret vækker altid lørdag og søndag
	Mandag - fredag	Vækkeuret vækker kun mandag til fredag
<b>Klokkeslæt</b>	Fastlæg dato (ved valget "En gang") og klokkeslættet, hvor vækkeuret skal være aktivt.	
<b>Kilde</b>	Fastlæg den kilde, som vækkeuret skal anvende (radiomodtager eller signaltone).	
<b>Program</b>	Fastlæg den station (kun ved vækning med radiomodtager), der skal anvendes. Du kan vælge mellem den sidst hørte station eller en station, der er gemt på en favorithukommelsesplads.	
<b>Lydstyrke</b>	Fastlæg den lydstyrke, den valgte station eller vækketone skal afspilles med.	
<b>Gem</b>	De tidligere foretagne indstillinger gemmes, og vækkeuret er konfigureret.	





### Henvisning



- Hvis der vælges en radiostation, der ikke er tilgængelig på vækketidspunktet, afspilles signaltonen automatisk.
- Vær opmærksom på, at en synkronisering af klokkeslættet via internet eller radio anbefales, for at klokkeslættet synkroniseres igen i tilfælde af strømudfald.

### 17.3 Timer

Timeren kan indstilles til en værdi på 1-99 minutter.

Vælg den ønskede løbetid for timeren, og bekræft derefter valget for at starte timeren. Når timeren er udløbet, lyder en signaltone.

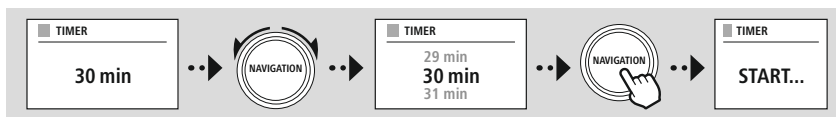



MENU

SYSTEMOP-  
SÆTNING

NAVIGATION



## 18. Systemindstillinger - oversigt

Systemindstillingerne er underopdelt i fire hovedkategorier, under hvilke du finder yderligere indstillinger.

NETWORK & SOUND	
Internetopsætning	Netværks-wizard
	WPS-opsætning
	Vis indstillinger
	Manuel opsætning
	NetRemote PIN Indstilling
	Netværksprofil
	Ryd netværksindstillinger
	Hold netværket tilsluttet
Bluetooth® RX	<b>Bluetooth Receiver</b>
	- Pair New Device
	- Active Device
	- Saved Devices
Equaliser	

### DISPLAY

Baggrundslys  
Color Theme

### ABOUT

Information  
Persondatapolitik

<b>System</b>	
<b>Opsætningsguide</b>	
<b>Tid/dato</b>	Indstil tid/dato
	Auto-opdatér
	Dato/tid
	Indstil tidszone
	DST
<b>Vis sprog</b>	
<b>Auto-Standby</b>	
<b>Softwareopdatering</b>	Auto-opdatering
	Check nu
<b>Fortsæt gendannelse af</b>	



MENU

SYSTEMOP-  
SÆTNING

NAVIGATION



Network &amp; Sound

Internetopsætning

NAVIGATION



## 19. Netværk og lyd

Området Netværk og lyd indeholder alle indstillingsmuligheder, der drejer sig om radioens tilslutningsmuligheder og lydindstillinger. Dette kan indeholde områderne internetforbindelse, Bluetooth®-modtager / station (afhængigt af produkt) og equalizer.

### 19.1 Internetindstillinger

I denne menu finder du alle tilgængelige indstillinger til forbindelse af radioen med et trådløst netværk (WLAN 2,4 GHz eller 5 GHz).

#### Henvisning



- Talrige indstillinger kan nemt og bekvemt foretages med app! Med den gratis UNDOK-app konfigurerer du netværksforbindelsen med din smartphone eller tablet.
- Få flere oplysninger i den gratis [UNDOK-vejledning](#) fra Hama.

#### 19.1.1 Netværksassistent

- Netværksassistenten er din ledsager ved configurationen af radioens netværks- og internetforbindelse.
- Umiddelbart efter starten af netværksassistenten søges der efter alle tilgængelige forbindelsespunkter i omgivelserne, som kan bruges via de disponible WiFi-frekvensbånd.
- Når scanningen er afsluttet vises søgeresultaterne på displayet, og du kan vælge blandt de fundne WLAN-net.
- Alternativt kan du starte søgningen igen via funktionen "**Ny søgning**", eller du kan tilslutte radioen med en kabelforbindelse, hvis den har en tilsvarende tilslutning.

#### 19.1.2 Oprettelse af forbindelse til et WLAN

Afhængigt af WLAN-netværket kan du vælge mellem forskellige optioner til at etablere forbindelsen med netværket.

Radioen understøtter åbne (usikkert!) netværk, WPA / WPA2-netværk med adgangskode / preshared key og konfiguration via WPS (Wi-Fi Protected Setup). Netværk, som understøtter en WPS-forbindelse, markeres i listen med den foranstillede betegnelse "**WPS**".

Afhængigt af netværket kan du på følgende skærm vælge mellem konfiguration med "**Tasttryk**" via trykknopkonfiguration (PBC) og indtastningen af en "**PIN-kode**" og "**Spring WPS over**". Hvis du forsøger at oprette forbindelse med et åbent WLAN, altså uden sikkerhedsangivelser, oprettes forbindelsen straks efter valget.

#### Henvisning



Opsætningen via WPS ved et tryk på en knap forklares i kapitlet WPS-opsætning.



### 19.1.3 Preshared key (PSK)

Hvis du har valgt **"Spring WPS over"**, kommer du til indtastningsmasken for preshared key (PSK), altså adgangskoden for det tilhørende WLAN. Naviger mellem bogstaverne (store / små), tal og specialtegn for at indtaste din adgangskode i indtastningsmasken.

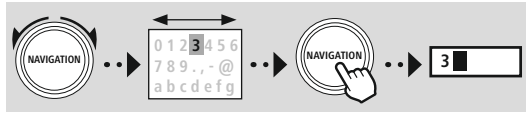

PRE-SHARED-KEY (PSK)	
Password	
0 1 2 3 4 5 6 7 8 9 . , - @	ENTER
a b c d e f g h i j k l m	<----
n o p q r s t u v w x y z	
A B C D E F G H I J K L M	CANCEL
N O P Q R S T U V W X Y Z	

Følgende funktioner står endvidere til rådighed:

ENTER	Bekræftelse af indtastning og start af oprettelse af forbindelsen
<----	Sletter det sidst valgte tegn i indtastningsmasken
CANCEL	Tilbage til netværksliste (↩)

Hvis indtastningen bekræftes, fortsættes oprettelsen af forbindelsen. Hvis dette lykkes, bekræfter radioen det med **"Forbindelse oprettet"** i displayet.

#### Henvisning



- Hvis oprettelsen af forbindelsen mislykkes, har du muligvis indtastet en forkert adgangskode.
- Kontroller konfiguration af dit adgangspunkt (f.eks. routerkonfigurationen).
- Vær opmærksom på store og små bogstaver ved indtastningen af koden.

### 19.1.4 PIN-kode

- Hvis du vil konfigurere ved hjælp af PIN-kode, skal du vælge menupunktet **"PIN"**.
- Radioen genererer nu en kode, der består af otte tal.
- Åbn dit adgangspunkts konfigurationsbrugerflade, indsæt koden i den tilhørende indtastningsmaske, og start oprettelsen af forbindelsen på adgangspunktet og på radioen.
- Begge enheder opretter nu forbindelse.

#### Henvisning



Ofte ligger indtastningsmasken for adgangspunktet i området **"Wireless / WLAN / WiFi"** - se eventuelt betjeningsvejledningen til routeren eller repeateren.



### 19.1.5 WPS-konfiguration

- Hvis dette menupunkt vælges, eller hvis du vil oprette forbindelse med trykknop ved hjælp af netværksassistenten, viser radioens display "**Tryk på WPS-knappen på fjernterminalen**" efter valg af denne funktion.
- Afhængigt af det anvendte adgangspunkt forefindes der ofte en fysisk tast (WPS), eller forbindelsesprocessen kan startes via konfigurationsbrugerfladen.
- Så snart processen startes på adgangspunktet, skal du også bekræfte processen på radioen.
- Forbindelsen oprettes nu automatisk.

#### Henvisning

Se eventuelt betjeningsvejledningen til den anvendte router eller repeater.



### 19.1.6 Visning af indstillinger

Viser radioens aktuelle konfiguration i netværket.

### 19.1.7 Manuelle indstillinger

#### Trådløs forbindelse - DHCP aktiv

Vælg "**Trådløs forbindelse**" og derefter "**DHCP aktiv**". Indtast nu det nøjagtige navn for netværket (SSID).

Vælg derefter, om netværket er sikret (WEP / WPA / WPA2) eller ikke sikret (åbent). Hvis det drejer sig om en sikret forbindelse, føres du igen til en indtastningsmaske med skærmtastatur, hvor du skal indtaste nøglen (PSK) eller adgangskoden. Dette trin er ikke nødvendigt ved et åbent netværk.

■ SSID
MyHome ■
0 1 2 3 4 5 6 7 8 9 . , - @
a b c d e f g h i j k l m
n o p q r s t u v w x y z
A B C D E F G H I J K L M
N O P Q R S T U V W X Y Z
ENTER
<<---
CANCEL

■ PRE-SHARED-KEY (PSK)
Password ■
0 1 2 3 4 5 6 7 8 9 . , - @
a b c d e f g h i j k l m
n o p q r s t u v w x y z
A B C D E F G H I J K L M
N O P Q R S T U V W X Y Z
ENTER
<<---
CANCEL

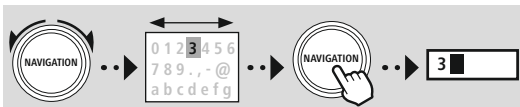

ENTER Bekræftelse af indtastning og start af oprettelse af forbindelsen

<<--- Sletter det sidst valgte tegn i indtastningsmasken

CANCEL Tilbage til netværksliste

Så snart indtastningen er bekræftet, forsøger radioen at oprette forbindelse til netværket.

**Trådløs forbindelse - DHCP inaktiv**

Vælg **"Trådløs forbindelse"** og derefter **"DHCP inaktiv"**.

Indtast de nødvendige netværksoplysninger såsom IP-adresse, undernetmaske, gateway-adresse, primær DNS og sekundær DNS i indtastningsfelterne. Når netværksdataene er registreret, skal du nu indtaste det nøjagtige navn for netværket (SSID) ved hjælp af skærmtastaturet.

Vælg derefter, om netværket er sikret (WEP / WPA / WPA2) eller ikke sikret (åbent). Hvis det drejer sig om en sikret forbindelse, føres du igen til en indtastningsmaske med skærmtastatur, hvor du skal indtaste nøglen (PSK) eller adgangskoden. Dette trin er ikke nødvendigt ved et åbent netværk.

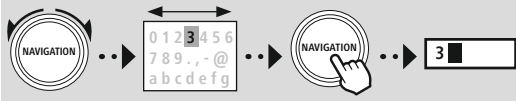

**ENTER** Bekræftelse af indtastning og start af oprettelse af forbindelsen

**<-** Sletter det sidst valgte tegn i indtastningsmasken

**CANCEL** Tilbage til netværksliste

<input type="checkbox"/> IP ADDRESS
<b>IP address</b>
192.168.2.100
<b>Subnet mask</b>
255.255.255.0

<input type="checkbox"/> SSID
<b>MyHome</b>
0 1 2 3 4 5 6 7 8 9 . , - @ <b>ENTER</b>
a b c d e f g h i j k l m <b>&lt;-</b>
n o p q r s t u v w x y z <b>CANCEL</b>
A B C D E F G H I J K L M
N O P Q R S T U V W X Y Z

<input type="checkbox"/> PRE-SHARED-KEY (PSK)
<b>Password</b>
0 1 2 3 4 5 6 7 8 9 . , - @ <b>ENTER</b>
a b c d e f g h i j k l m <b>&lt;-</b>
n o p q r s t u v w x y z <b>CANCEL</b>
A B C D E F G H I J K L M
N O P Q R S T U V W X Y Z

Så snart indtastningen er bekræftet, forsøger radioen at oprette forbindelse til netværket.

**NetRemote PIN-setup**

For at forhindre at andre brugere får adgang til konfigurationen af din radio, kan du tildele en netværks-PIN-kode via indtastningsmasken. Slet først standard-PIN-koden **"1234"** fra indtastningsmasken, og indsæt derefter en ny, firecifret PIN-kode.

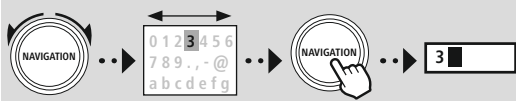

**ENTER** Bekræftelse af indtastning og start af oprettelse af forbindelsen

**<-** Sletter det sidst valgte tegn i indtastningsmasken

**CANCEL** Tilbage til netværksliste

<input type="checkbox"/> NetRemote PIN Setup
<b>9876</b>
0 1 2 3 4 5 6 7 8 9 . , - @ <b>Fertig</b>
a b c d e f g h i j k l m <b>&lt;-</b>
n o p q r s t u v w x y z <b>Zurück</b>
A B C D E F G H I J K L M
N O P Q R S T U V W X Y Z



### Netværksprofil

Radioen gemmer automatisk alle netværksforbindelser (profiler), der allerede er etableret. Derved kan radioen vælge sig ind i en af disse netværksforbindelser uden, at du skal indtaste adgangsdataene igen, ved nye forbindelsesforsøg, f.eks. efter afbrydelse af strømforsyningen.

For at fjerne enkelte netværksprofiler, skal du vælge den pågældende netværksprofil, bekræfte valget og derefter forespørgslen med "JA".

#### Henvisning



Den øjeblikkeligt aktive profil kan ikke slettes.

### Sletning af internetindstillinger

Alle tidligere gemte konfigurationer slettes efter bekræftelsen.

### Bevaring af internetforbindelse

- Ved denne indstilling drejer det sig om en energisparefunktion i radioen.
- Hvis funktionen er deaktiveret (NEJ #), frakobles netværksmodulet, når radioen ikke aktivt anvender en netværksforbindelse (f.eks. i standby-modus / DAB-modtagelse).
- Derved er der efter frakoblingen ikke adgang til radioen via pc, smartphone eller tablet.
- Hvis du også anvender streaming eller styringen ved hjælp af appen, skal du aktivere dette menupunkt (JA #). Som standard er denne funktion deaktiveret.



## 19.2 Bluetooth®-modtager (BT RX)

Denne radio har en integreret Bluetooth®-funktion, som giver mulighed for streaming (f.eks. fra smartphonen) til radioen.

### 19.2.1 Bluetooth®-modtager

Via Bluetooth® kan du forbinde dine slutenheder med radioen og anvende den som afspilningsenhed. Afspilningen styres da direkte med slutenheden. Lydstyrken kan reguleres på radioen.

#### Parring af ny enhed

Radiomodus ændres til Bluetooth-afspilning, og radioen skifter omgående til **"Parring"**-modus. Det betyder, at radioen kan ses af andre enheder, og at du kan oprette forbindelse via din smartphone / tablet eller en anden kildeenhed. Radioens display viser navnet, du kan finde radioen under. Når forbindelsen er oprettet, kan du starte afspilningen via kildeenheden.

#### Aktiv forbindelse

##### Forbundet enhed

Viser oplysninger om den aktuelt forbundne enhed.

##### Bluetooth® Info

Viser oplysninger vedrørende radioens Bluetooth®-modul (modtagermodul).

##### Frakobling

Deaktiverer forbindelsen til den aktuelt forbundne kildeenhed.

#### Lagrede enheder

##### Lagrede enheder

Viser en liste med de sidste otte forbundne kildeenheder. Når du vælger og bekræfter en indtastning, kan en forbindelse genoprettes eller frakobles. Hvis en enhed frakobles i denne menu, fjernes den også fra listen over gemte enheder.

#### Sletning af enhedsliste

Alle tidligere gemte enheder slettes fra listen.

MENU

SYSTEMOP-  
SÆTNING

NAVIGATION

Network &amp; Sound

Bluetooth RX

Bluetooth Receiver

NAVIGATION





MENU

SYSTEMOP-  
SÆTNING

NAVIGATION

Network &amp; Sound

Equaliser

NAVIGATION

### 19.3 Equalizer

Ved hjælp af equalizeren kan du tilpasse radioens klangbillede til dine egne ønsker ved at indstille basintensiteten og diskanten.

Du kan i den forbindelse vælge blandt forkonfigurerede profiler – tilpasset til forskellige genrer – eller oprette en individuel profil.

#### Mine EQ-indstillinger

Hvis du vil foretage dine egne lydbilledindstillinger, skal du åbne dette menupunkt og derefter vælge, om du vil indstille bas eller diskant. Efter afslutning af indstillingerne skal du vende tilbage til den foregående menu og derefter vælge profilen **"Min EQ"**, som indeholder dine indstillinger.

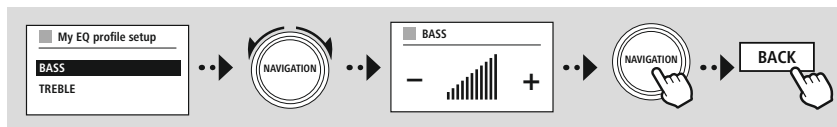



## 20. Skærmindstillinger

### 20.1 Displaybelysning

#### 20.1.1 Driftsmodus

Indstillingen af displaybelysningen refererer til almindelig brug af radioen ved deaktiveret dæmpningssensor / automatisk dæmpning. Du kan vælge mellem "**Høj**", der svarer til den maksimale intensitet, "**Middel**", hvor belysningen er reduceret til ca. 60%, og "**Lav**", der svarer til en meget lav intensitet.

#### 20.1.2 Standby-modus

Denne indstilling refererer til radioens beredskabs-modus, dvs. når radioen er gået i standby-modus. Funktionen "**Timeout (sek)**" refererer til tidsrummet mellem slukning af radioen og tilpasning af belysningsintensiteten. Hvis timeout-funktionen er deaktiveret, tilpasses displayets belysningsintensitet med det samme, når radioen går i standby-modus.

I menupunktet "**Displaybelysning**" kan du igen vælge mellem værdierne "**Høj**", "**Middel**", "**Lav**" og også "**Fra**", som deaktiverer displaybelysningen helt.

#### 20.1.3 Snooze-modus

Hvis en snooze-funktion aktiveres via rutinefunktionen, kan du tilpasse belysningsintensiteten i snooze-modus via dette menupunkt. Efter udløb af snooze-modus skifter radioen til standby-modus og anvender den intensitet, der er valgt til denne modus. Du kan vælge mellem "**Høj**", "**Middel**", "**Lav**" og "**Fra**".

## 20.2 Farveskema

Denne radio har flere færdige farvegengivelser, der adskiller sig i farverne på teksten og baggrunden. Væg dit foretrukne farveskema her.

### Henvisning

Som standard anvendes farveskema 1.





MENU

SYSTEMOP-  
SÆTNING

NAVIGATION

System

NAVIGATION

## 21. System

Radiens generelle indstillinger er sammenfattet under punktet System.

### 21.1 Indstillingsassistent

For en enkel og hurtig første ibrugtagning (indstilling af tid og dato, indstilling af internetforbindelsen, etc.) anbefaler vi versionen af indstillingsassistenten.

Indstillingerne i indstillingsassistenten kan naturligvis også foretages separat eller tilpasses. Assistenten indeholder indstillingerne: **"Tidsformat"**, **"Tidssynkronisering"**, **"Tidszone"**, **"Sommer- og normaltid"** og opretholdelsen af netværksforbindelsen.

#### Henvisning

Hvis indstillingsassistenten anvendes ved første brug eller genstartes uden en indstillet netværksforbindelse, suppleres assistenten med **"Netværksassistent"** og valg af systemsprog.

### 21.2 Tidsindstillinger

#### 21.2.1 Indstilling af tid / dato

Hvis du skal indstille dato og klokkeslæt manuelt, kan du gøre det via skærmmasken og bekræfte indtastningerne for dag, måned, time og minut en efter en.



#### Henvisning

Hvis indstillingsassistenten anvendes ved første brug eller genstartes uden en indstillet netværksforbindelse, suppleres assistenten med **"Netværksassistent"** og valg af systemsprog.

#### 21.2.2 Synkronisering af tid

Hvis denne option vælges, synkroniseres klokkeslæt og dato automatisk via en radiokilde.

Som kilde kan du vælge en disponibel radiomodtager. Hvis du ikke ønsker en automatisk tilpasning, skal du vælge **"Opdater ikke"**.

#### Henvisning

I tilfælde af et strømudfald henter og overtager radioen det aktuelle klokkeslæt via den valgte kilde.

#### Henvisning

Hvis den automatiske synkronisering af tid via radiosignalet vælges, deaktiveres tilpasningen af tidszone og den manuelle tilpasning af sommer- og normaltid, der så ikke ses længere.



---

### 21.2.3 Tidsvisning

Du kan vælge mellem visningsformat 24 eller 12 timer (am / pm) og til enhver tid tilpasse dette.

---

### 21.2.4 Indstilling af tidszone

Du kan frit vælge mellem den koordinerede universaltids (UTC) tilgængelige tidszoner og bruge tidszoner fra -12 timer til +14 timer. For relevante tidszoner vises hovedstæder og byer efter tidszonetilpasningen.

---

### 21.2.5 Sommer- / normaltid

Hvis synkronisering via internettet er valgt, eller du vil tilpasse det manuelt indstillede klokkeslæt på grund af en omstilling af tiden, kan du aktivere sommertid (JA) eller normaltid (NEJ) med denne funktion.

---

### 21.3 Sprog

Via denne menu kan du ændre radioens systemsprog.

---

### 21.4 Automatisk standby

Radioen skifter automatisk til standby-modus efter 15 minutter uden afspilning for at spare strøm. Lejlighedsvis kan der opstå problemer med afspilningen via et jackstik, da det overførte signal er for svagt, og radioen fejlagtigt antager, at afspilning ikke finder sted. For at afhjælpe dette problem kan du deaktivere automatisk standby ved at besvare forespørgslen med **"NEJ"**.

---

### 21.5 Softwareopdatering

Der udvikles konstant forbedringer og nye features til vores radioers software for at udbedre mulige fejl, udvide funktionsomfanget osv. Vi anbefaler altid at installere de opdateringer, der stilles til rådighed, på din radio.

- Hvis du vælger Auto update (JA), kontrollerer radioen automatisk regelmæssigt, om der står nye softwareopdateringer til rådighed (anbefales).
  - Vælg Søg opdatering for at søge manuelt efter softwareopdateringer.
- 

### 21.6 Fabriksindstillinger

Denne funktion giver dig mulighed for softwaremæssigt at nulstille radioen til fabriksstand. Bekræft forespørgslen med **"JA"** for at starte processen.

#### Henvisning



Problemer og fejlfunktioner kan muligvis udbedres ved at nulstille til fabriksindstillingerne. Alle forindstillinger som f.eks. equalizer, favoritter og netværksprofilerne slettes dog uigenkaldeligt.



MENU



SYSTEMOP-  
SÆTNING

NAVIGATION

About

NAVIGATION



### 22. Om - Systemoplysninger

Via denne menu får du flere oplysninger om din digitalradio og de tilknyttede databeskyttelsesbestemmelser, som udbyderen af webtjenesten stiller til rådighed.

#### 22.1 Info

En sammenfatning af radioens software og hardware. Ud fra disse oplysninger kan du se enhedens aktuelle softwareversion, hvis du har brug for support fra Hama-produktrådgivningen.

#### 22.2 Databeskyttelseserklæring

Databeskyttelsesbestemmelsen leveres af udbyderen af de webbaserede applikationer. Samarbejdet kan ændres som en del af optimeringer og justeringer, og en anden udbyder kan integreres.



## 23. Tekniske data

Tekniske data	
Display	2,8" (7,11 cm) color TFT 320 x 240 px
Strømforsyning	100-240 V ~ 50/60 Hz
Understøttede sprog	Engelsk, tysk, dansk, hollandsk, finsk, fransk, italiensk, norsk, polsk, portugisisk, spansk, svensk, tyrkisk, tjekkisk, slovakisk
Emballagens indhold	Hama DIT2006BT, Power Cord, Remote GB-RC001, 2x AAA Batteries, Quick Start Manual, Telescope Antenna Coaxial, WiFi Antenna, RCA Audio Cable

Tilslutningsmuligheder	
WiFi	2,4 GHz (b / g / n) / 5 GHz (a / n)
Bluetooth	Receiver (RX): 4.2, class 1, A2DP, AVRCP
USB (FAT32 File System)	Charge: 5V / 1A Playback: MP3

Lydtilslutninger	
Inputs	AUX In 3,5 mm
Outputs	Headphone 3,5 mm, Digital Optical, Digital Coaxial, RCA L/R, Line-Out 3,5 mm

Kilder	Favoritter	
DAB / DAB+ (174,928 - 239,2 MHz)	✓	30
FM (87.5 - 108 MHz)	✓	30
Internetradio	✓	30
Spotify Connect	✓	10

# ***hama***

**Hama GmbH & Co KG**  
86652 Monheim / Germany

## **Service & Support**

 [www.hama.com](http://www.hama.com)

 +49 9091 502-115

**D**

**GB**

**The Spotify software is subject to third party licenses found here:  
[www.spotify.com/connect/third-party-licenses](http://www.spotify.com/connect/third-party-licenses)**

The Bluetooth® word mark and logos are registered trademarks owned by Bluetooth SIG, Inc. and any use of such marks by Hama GmbH & Co KG is under license. Other trademarks and trade names are those of their respective owners.

All listed brands are trademarks of the corresponding companies. Errors and omissions excepted, and subject to technical changes. Our general terms of delivery and payment are applied.