

00054243
(DR1410BT)

hama

Digital Radio

Digital-Radio

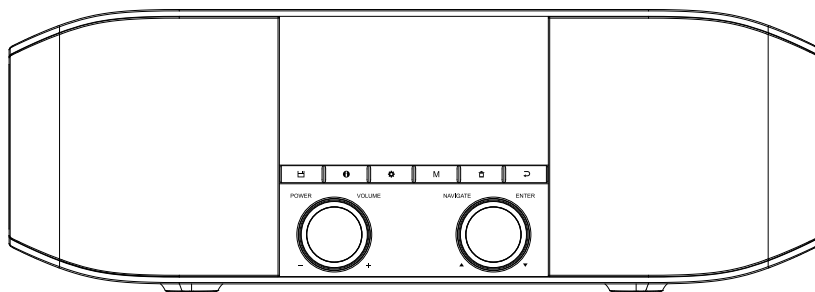

Operating Instructions / Bedienungsanleitung / Mode d'emploi / Instrucciones de uso /
Руководство по эксплуатации / Istruzioni per l'uso / Gebruiksaanwijzing / Οδηγίες χρήσης / Instrukcja obsługi /
Használati útmutató / Návod k použití / Návod na použitie / Manual de instruções / Kullanma kılavuzu /
Manual de utilizare / Bruksanvisning / Käyttöohje / Работна инструкция / Betjeningsvejledning / Manuelt stasjonssøk

Technische Daten	
Display	2.4" (6.1cm) Color TFT, 320 x 240 px
Lautsprecher	3" 2x5W (RMS)
Stromversorgung	DC 9.0V / 1.5A, max 13.5W
Unterstützte Sprachen	English, German, Danish, Dutch, Finnish, French, Italian, Norwegian, Polish, Portuguese, Spanish, Swedish, Turkish, Czech, Slovak
Verpackungsinhalt	Hama DR1410BT, Power Supply, AUX Cable, Quick Start Manual

Konnektivität	
Bluetooth	Receiver (RX): 5.0, class 2, A2DP, AVRCP



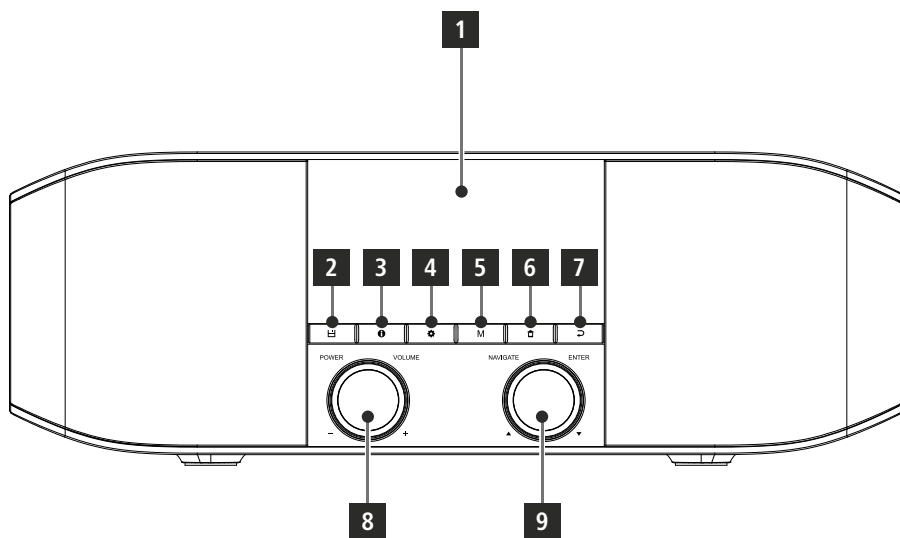
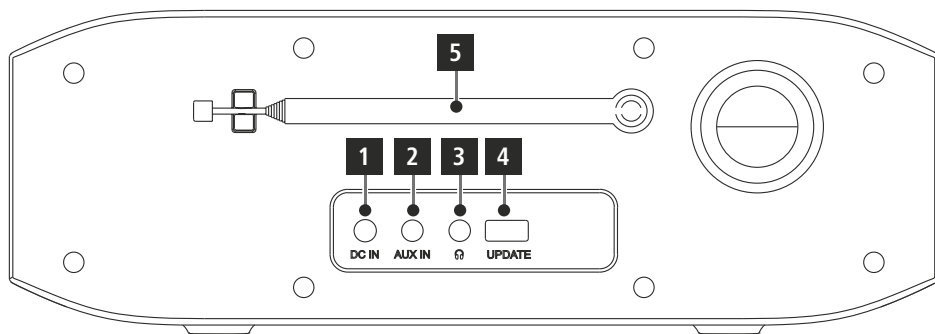

Audio Anschlüsse	
Inputs	AUX In 3.5mm
Outputs	Headphone 3.5mm

Quellen	Favoriten	
CD (Schubladenaufwerk)	–	–
DAB/DAB+ (174.928 - 239.2 MHz)	✓	30
FM (87.5 - 108 MHz)	✓	30



A**B**

Bedienungselemente und Anzeigen

A: Radio Frontseite		
1		Display
2		[PRESET]-Taste
3		[INFO]-Taste
4		[MENU/SETTINGS]-Taste
5	M	[MODE]-Taste
6		[HOME]-Taste
7		[BACK]-Taste
8		[POWER/VOLUME]-Taste
9		[ENTER/NAVIGATE]-Taste

B: Radio Rückseite		
1		Netzanschluss
2		AUX IN (3.5mm)
3		Kopfhöreranschluss (3.5mm)
4		USB-Anschluss
5		Teleskopantenne



Inhalt

1. Erklärung von Warnsymbolen und Hinweisen . 5
2. Packungsinhalt 5
3. Sicherheitshinweise 5
4. Informationen und Hinweise vor Inbetriebnahme. 6
5. Inbetriebnahme 6
5.1 Radio - Anschluss und Startvorgang 6
5.2 Allgemeine Hinweise zur Bedienung 6
6. Hauptmenü / Modi 7
7. Digitales Radio (DAB/DAB+) 7
7.1 Suchlauf/Automatischer Suchlauf 7
7.2 Senderliste 7
7.3 Senderliste säubern 7
7.4 Favoriten 8
7.4.1 Favoritenliste (1-30) belegen 8
7.4.2 Sender aus Favoritenliste (1-30) aufrufen 8
7.5 DRC (Lautstärkeanpassung) 8
8. FM 8
8.1 Suchlauf-Einstellung 8
8.2 Suchlauf/Automatischer Suchlauf 9
8.3 Manuelle Sendersuche 9
8.4 Favoriten 9
8.4.1 Favoritenliste (1-30) belegen 9
8.4.2 Sender aus Favoritenliste (1-30) aufrufen 9
8.5 Bluetooth® 9
8.6 AUX In. 9
8.7 Audio-Einstellung 9
9. Schlummer 9
10. Wecker 10
10.1 Einstellungen 10
10.2 Wecker aktivieren / deaktivieren 10
10.3 Wecker beenden 10
11. Weitere Systemeinstellungen 10
11.1 Zeit-/ Datumseinstellungen 10
11.2 Sprache 11
11.3 Werkseinstellung 11
11.4 Softwareaktualisierung 11
11.5 Info 11
11.6 Beleuchtung 12
12. Wartung und Pflege. 12
13. Haftungsausschluss. 12
14. Konformitätserklärung 12

Menüstruktur

DAB

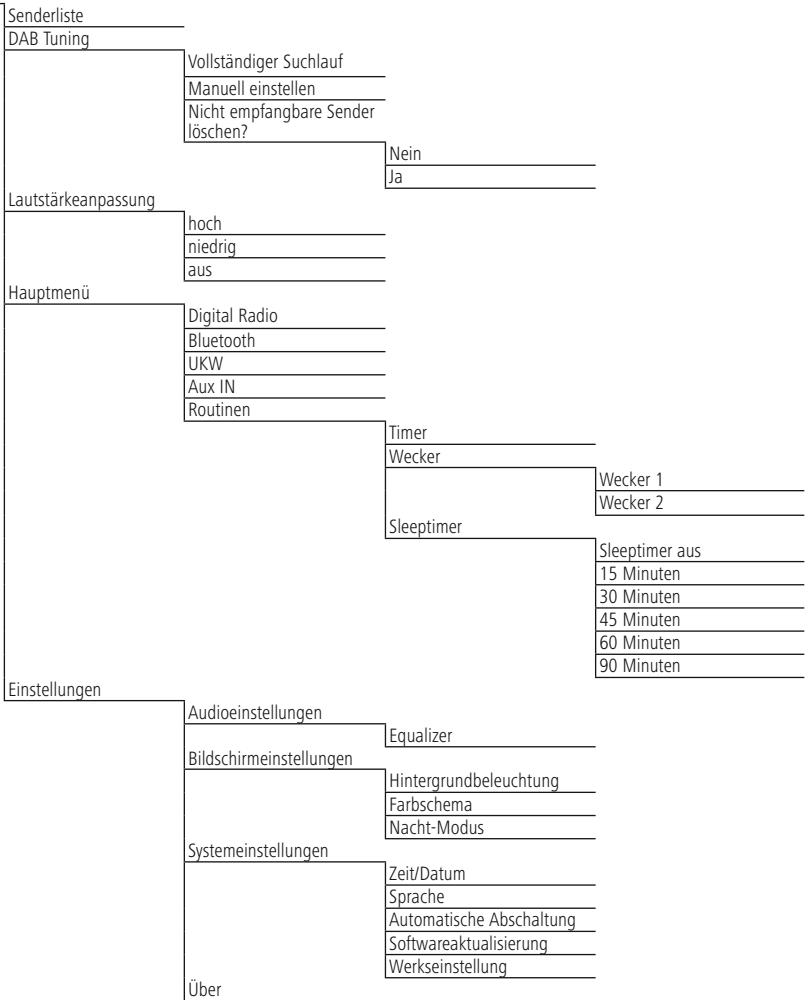

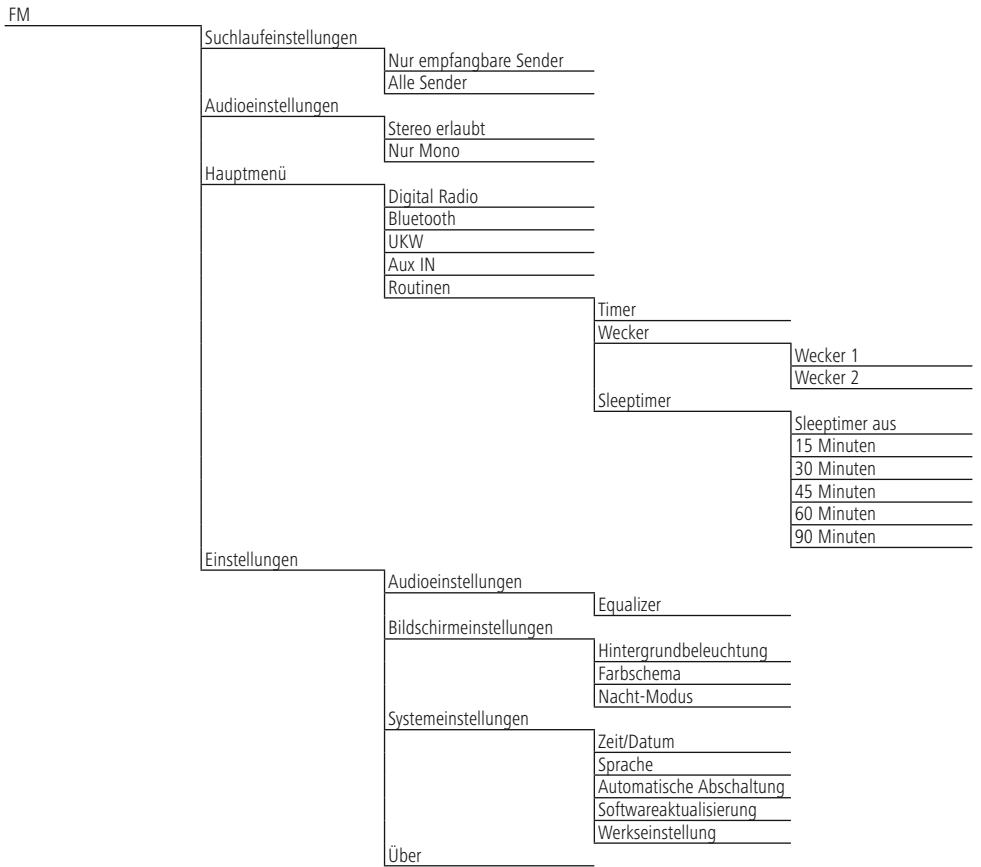

Vielen Dank, dass Sie sich für ein Hama Produkt entschieden haben! Nehmen Sie sich Zeit und lesen Sie die folgenden Anweisungen und Hinweise zunächst ganz durch. Bewahren Sie diese Bedienungsanleitung anschließend an einem sicheren Ort auf, um bei Bedarf darin nachschlagen zu können. Sollten Sie das Gerät veräußern, geben Sie diese Bedienungsanleitung an den neuen Eigentümer weiter.

1. Erklärung von Warnsymbolen und Hinweisen

Warnung



Wird verwendet, um Sicherheitshinweise zu kennzeichnen oder um Aufmerksamkeit auf besondere Gefahren und Risiken zu lenken.

Hinweis



Wird verwendet, um zusätzlich Informationen oder wichtige Hinweise zu kennzeichnen.

Gefahr eines elektrischen Schlages



Dieses Symbol weist auf eine Berührungsgefahr mit nicht isolierten Teilen des Produktes hin, die möglicherweise eine gefährliche Spannung von solcher Höhe führen, dass die Gefahr eines elektrischen Schlags besteht.

2. Packungsinhalt

- DR1410BT
- Netzteil
- Diese Bedienungsanleitung
- AUX Kabel

3. Sicherheitshinweise

- Das Produkt ist für den privaten, nicht-gewerblichen Haushaltsgebrauch vorgesehen.
- Benutzen Sie das Produkt nicht in Bereichen, in denen elektronische Produkte nicht erlaubt sind.
- Schützen Sie das Produkt vor Schmutz, Feuchtigkeit und Überhitzung und verwenden Sie es nur in trockenen Räumen.
- Dieses Produkt gehört, wie alle elektrischen Produkte, nicht in Kinderhände!
- Lassen Sie das Produkt nicht fallen und setzen Sie es keinen heftigen Erschütterungen aus.
- Betreiben Sie das Produkt nicht außerhalb seiner in den technischen Daten angegebenen Leistungsgrenzen.
- Halten Sie Kinder unbedingt von dem Verpackungsmaterial fern, es besteht Erstickungsgefahr.
- Entsorgen Sie das Verpackungsmaterial sofort gemäß den örtlich gültigen Entsorgungsvorschriften.
- Nehmen Sie keine Veränderungen am Gerät vor. Dadurch verlieren sie jegliche Gewährleistungsansprüche.
- Verwenden Sie das Produkt ausschließlich für den dazu vorgesehenen Zweck.

- Betreiben Sie das Produkt nicht in unmittelbarer Nähe der Heizung, anderer Hitzequellen oder in direkter Sonneneinstrahlung.
- Verwenden Sie das Produkt nicht in einer feuchten Umgebung und vermeiden Sie Spritzwasser.
- Verwenden Sie den Artikel nur unter moderaten klimatischen Bedingungen.
- Das Produkt ist nur für den Gebrauch innerhalb von Gebäuden vorgesehen.
- Das Produkt darf ausschließlich an einem Versorgungsnetz betrieben werden, wie auf dem Typenschild beschrieben.
- Verlegen Sie alle Kabel so, dass sie keine Stolpergefahr darstellen.
- Knicken und quetschen Sie das Kabel nicht.
- Ziehen Sie zum Entfernen des Kabels direkt am Stecker und niemals am Kabel.

Gefahr eines elektrischen Schlages



- Öffnen Sie das Produkt nicht und betreiben Sie es bei Beschädigungen nicht weiter.
- Verwenden Sie das Produkt nicht, wenn der AC-Adapter, das Adapterkabel oder die Netzleitung beschädigt sind.
- Versuchen Sie nicht, das Produkt selbst zu warten oder zu reparieren. Überlassen Sie jegliche Wartungsarbeit dem zuständigen Fachpersonal.

Warnung



- Hoher Schalldruck!
- Es besteht das Risiko eines Gehörschadens.
- Um einen Verlust des Hörsinns zu verhindern, vermeiden Sie das Hören bei großem Lautstärkepegel über lange Zeiträume.
- Halten Sie die Lautstärke immer auf einem vernünftigen Niveau. Hohe Lautstärken können – selbst bei kurzer Dauer – zu Hörschäden führen.
- Die Benutzung des Produktes schränkt Sie in der Wahrnehmung von Umgebungsgeräuschen ein. Bedienen Sie daher während der Benutzung keine Fahrzeuge oder Maschinen.



4. Informationen und Hinweise vor Inbetriebnahme

Hinweis – optimaler Empfang

- Beim ersten Start wird nach der gewünschten Sprache der Systemoberfläche gefragt. Wählen Sie die gewünschte Sprache aus.
- Beim ersten Start wird automatisch der Sendersuchlauf im Betriebsmodus DAB gestartet.
- Beachten Sie:
Ziehen Sie die Antenne immer vollständig aus.
Für einen optimalen Empfang empfehlen wir die Antenne vertikal auszurichten.

Hinweis

Verwenden Sie ausschließlich Originalzubehör (oder: von Hama freigegebenes Zubehör), um Schäden am Produkt zu vermeiden.

5. Inbetriebnahme

Warnung

- Betreiben Sie das Produkt nur an einer dafür zugelassenen und mit dem öffentlichen Stromnetz verbundenen Steckdose. Die Steckdose muss in der Nähe des Produktes angebracht und leicht zugänglich sein.
- Trennen Sie das Produkt mittels des Ein-/Ausschalters vom Netz – wenn dieser nicht vorhanden ist, ziehen Sie die Netzleitung aus der Steckdose.
- Achten Sie bei Mehrfachsteckdosen darauf, dass die angeschlossenen Verbraucher die zulässige Gesamtleistungsaufnahme nicht überschreiten.
- Trennen Sie das Produkt vom Netz, wenn Sie es längere Zeit nicht benutzen.

5.1 Radio - Anschluss und Startvorgang

Schließen Sie das Netzteil an der Netzleitung (1) auf der Rückseite des Radios an.

Verbinden Sie das Netzkabel mit einer ordnungsgemäß installierten und leicht zugänglichen Netzsteckdose. Das Netzteil ist für eine Netzspannung von 100-240 V geeignet und daher in nahezu allen Stromnetzen auf Wechselstrom-Basis einsetzbar. Beachten Sie, dass hierzu ein länderspezifischer Adapter notwendig sein kann. Eine entsprechende Auswahl an Produkten finden Sie unter www.hama.com.

Nachdem das Produkt mit der Steckdose verbunden ist, findet die Initialisierung statt. Das Radio wird gestartet.

5.2 Allgemeine Hinweise zur Bedienung

Hinweis

- In einer Auswahl von verschiedenen Schaltflächen (z.B. **JA** oder **NEIN**) ist die ausgewählte Schaltfläche hell hinterlegt.
- In Menüs, die eine Auswahl aus verschiedenen Optionen bieten (z.B. Sprache, Update, etc.), wird die aktuell ausgewählte Option mit * gekennzeichnet.

Navigation und Steuerung

- Durch Drehen von **[NAVIGATE/ENTER]** (9) wählen Sie einzelne Menüpunkte aus.
- Durch Drücken von **[NAVIGATE/ENTER]** bestätigen Sie die Auswahl.
- Navigieren Sie nach Druck auf eine Kurzwahltaste mit **[NAVIGATE/ENTER]** durch die angebotenen Menüpunkte.

Lautstärke anpassen

- Durch Drehen von **[POWER/VOLUME]** (8) wird die Lautstärke erhöht (rechts) oder reduziert (links).
- Drücken Sie **[MUTE]** (7) für 3 Sekunden, um das Radio stumm zu schalten.
- Drücken Sie erneut **[MUTE]** (7) für 3 Sekunden, um die Lautstärke auf den Wert vor der Stummschaltung zurückzusetzen.

Zusätzliche Informationen

Durch Drücken von **[INFO]** (6) werden – abhängig vom Betriebsmodus sowie den jeweiligen Sendern – zusätzliche Informationen angezeigt:

• Beschreibung

Angabe des Radiosenders, des aktuellen Programms, Inhalts, eventuell der Themen etc.

• Genre

Es wird das Genre (Musikstil) des Senders angegeben.

• Bit-Rate

Die aktuell empfangene digitale Bitrate des empfangenen Senders wird angezeigt.

• Kanalinformation

• Aktuelle Uhrzeit

• Heutiges Datum

Ein- / Ausschalten / Standby

- Drücken Sie **[POWER/VOLUME]** (8), um das Gerät ein- bzw. auszuschalten (Standby).
- Trennen Sie das Gerät von der Stromversorgung, um es vollständig auszuschalten.



6. Hauptmenü / Modi

Dieses Gerät unterstützt den Radioempfang über DAB/DAB+ und FM.

Das Hauptmenü beinhaltet die verschiedenen Betriebsmodi und weitere Direktzugriffe, welche in den folgenden Kapiteln separat erläutert werden:

7. DAB

8. FM

9. Sleep

10. Wecker

11. Weitere Systemeinstellungen

Die einzelnen Betriebsmodi können auch durch wiederholtes Drücken von **[M]** (5) ausgewählt werden. Während der Wiedergabe erscheint der aktuelle Betriebsmodus am linken oberen Bildschirmrand.

7. Digitales Radio (DAB/DAB+)

Das Radio empfängt alle gängigen Digitalradio-Frequenzen im Bereich 174 MHz bis 240 MHz (Band III, Kanäle 5A bis 13 F).

Aktivieren Sie – über das Hauptmenü oder durch wiederholtes Drücken von **[M]** – den Betriebsmodus **DAB (DAB Radio)** auf dem Radio.

7.1 Suchlauf/Automatischer Suchlauf

Der automatische DAB Sendersuchlauf durchsucht das DAB Band III nach verfügbaren Sendern. Nach dem Suchlauf werden alle störungsfrei empfangbaren Sender in alphabetischer Reihenfolge gespeichert. Sender, die bei einem vorherigen Scan schon gefunden wurden, aber aktuell nicht zu empfangen sind, werden in der Senderliste mit einem **?** vor dem Sendernamen dargestellt. Der automatische DAB Sendersuchlauf startet beim ersten Start im DAB-Modus automatisch, angezeigt im Display durch **Suchlauf...** und einen Fortschrittsbalken.

Wenn Sie den Suchlauf erneut starten möchten, gehen Sie wie folgt vor:

- Drücken Sie **[⚙]** (4), um in das Einstellungsmenü zu gelangen.
- Navigieren Sie mit Hilfe von **[NAVIGATE/ENTER]** (9) zum Menüpunkt „Vollständiger Suchlauf“.
- Bestätigen Sie die Auswahl durch Drücken von **[NAVIGATE/ENTER]**.
- Warten Sie, bis der Suchlauf vollständig abgeschlossen ist.
- Die verfügbaren Sender werden nun in der Senderliste angezeigt.

7.2 Senderliste

Sie können die Senderliste im DAB-Modus jederzeit aufrufen. Gehen Sie dafür wie folgt vor:

- Drücken Sie **[↔]** (7) während der Wiedergabe, um alphabetisch aufsteigend mit Hilfe von **[NAVIGATE/ENTER]** durch die verfügbaren Sender zu navigieren.
- Bestätigen Sie Ihre Auswahl durch Drücken von **[NAVIGATE/ENTER]**.
- Das Gerät beginnt automatisch mit der Wiedergabe.

Hinweis

Die Senderliste beinhaltet alle Sender, welche beim letzten Sendersuchlauf gefunden wurden. Eine erneute Sendersuche kann – wie in **7.1 Suchlauf/Automatischer Suchlauf** beschrieben – gestartet werden. Die Empfangsqualität eines Senders ist abhängig von Faktoren wie Wetter, Aufstellungsort und Antennenausrichtung. Sollte ein Sender, der in der Senderliste aufgeführt wird, nicht erreichbar sein, ändern Sie ggf. die Ausrichtung der Antenne oder den Aufstellort des Radios. Nicht mehr empfangbare Sender können – wie in **7.3 Senderliste säubern** beschrieben – aus der Senderliste entfernt werden.

7.3 Senderliste säubern

Um Sender, welche derzeit nicht im Empfangsgebiet liegen, aus Ihrer Senderliste zu entfernen, gehen Sie wie folgt vor:

- Drücken Sie **[⚙]** (4), um in das Einstellungsmenü zu gelangen.
- Navigieren Sie mit Hilfe von **[NAVIGATE/ENTER]** (9) zum Menüpunkt „Nicht empfangbare Sender löschen“.
- Bestätigen Sie die Auswahl durch Drücken von **[NAVIGATE/ENTER]**.

Alle aktuell nicht empfangbaren Sender werden aus der Senderliste entfernt, wenn Sie die Abfrage mit **JA** bestätigen.

Hinweis

Um die Senderliste aktuell zu halten, empfehlen wir die regelmäßige Aktualisierung der Liste durch einen vollständigen Sendersuchlauf (siehe **7.1 Suchlauf/Automatischer Suchlauf**).



7.4 Favoriten

Sie können Ihre Lieblingssender auf 30 Favoritenspeicherplätzen abspeichern, um direkt und schnell auf diese zugreifen zu können.

7.4.1 Favoritenliste (1-30) belegen

- Stellen Sie den Sender, welchen Sie auf einem Favoritenspeicherplatz ablegen möchten, ein.
- Wird der Sender wiedergegeben, drücken und halten Sie **[H]** (2) für ca. 3 Sekunden bis sich die Favoritenliste öffnet.
- Navigieren Sie zum gewünschten Speicherplatz und bestätigen Sie Ihre Auswahl durch Drücken von **[NAVIGATE/ENTER]**.
- Die Wahl wird durch die Anzeige „Programm (1-30 - abhängig vom Speicherplatz) gespeichert“ im Display bestätigt.

Hinweis



Favoriten können nicht gelöscht werden. Sind alle 30 Favoritenspeicherplätze belegt und Sie möchten einen weiteren Sender als Favoriten abspeichern, wählen Sie einen bereits belegten Favoritenspeicherplatz aus. Dieser wird mit dem neuen Sender überschrieben.

7.4.2 Sender aus Favoritenliste (1-30) aufrufen

- Drücken Sie **[H]**, um die Favoritenliste aufzurufen.
- Navigieren Sie mithilfe von **[NAVIGATE/ENTER]** zum gewünschten Sender und bestätigen Sie Ihre Auswahl durch Drücken von **[NAVIGATE/ENTER]**.

7.5 DRC (Lautstärkeanpassung)

Manche Radiosender im DAB-Netzwerk unterstützen eine Lautstärke-Kontrolle, welche während der Wiedergabe aktiv eingreift. Steigt die Lautstärke plötzlich an, regelt die DRC diese selbstständig herunter. Bei plötzlich leiserer Lautstärke hebt die DRC diese automatisch an. Dasselbe geschieht, wenn die Wiedergabe plötzlich leiser wird. Das Radio wird die Lautstärke dann wieder verstärken.

Lautstärkeanpassung hoch: vollständige Angleichung der unterschiedlichen Lautstärken. Starke Kompression, kann die Dynamik eines Musikstückes hörbar vermindern.

Lautstärkeanpassung niedrig: teilweise Angleichung der unterschiedlichen Lautstärken. Subtiler, ohne zu viele Dynamicseinbußen.

Lautstärkeanpassung aus: keine Angleichung

Gehen Sie wie folgt vor, um die Einstellung vorzunehmen:

- Drücken Sie **[G]** (4), um in das Einstellungsmenü zu gelangen.
- Navigieren Sie mit Hilfe von **[NAVIGATE/ENTER]** (9) zum Menüpunkt „Lautstärkeanpassung“.
- Bestätigen Sie die Auswahl durch Drücken von **[NAVIGATE/ENTER]** und wählen Sie Ihre gewünschte Einstellung.

8. FM

Aktivieren Sie – über das Hauptmenü oder durch wiederholtes Drücken von **[M]** – den Betriebsmodus **FM (FM Radio)** auf dem Radio.

Sender, welche zusätzliche Informationen über die Sender und das Programm übermitteln, werden im Display durch ein RDS-Symbol (Radio Data System) gekennzeichnet. Durch Drücken von **[I]** werden diese zusätzlichen Informationen angezeigt.

8.1 Suchlauf-Einstellung

Mithilfe der Suchlauf-Einstellung können Sie festlegen, ob Sender mit einer schwachen Signalstärke beim automatischen Suchlauf unberücksichtigt bleiben. Gehen Sie wie folgt vor:

- Drücken Sie **[G]** (4), um in das Einstellungsmenü zu gelangen.
- Navigieren Sie mit Hilfe von **[NAVIGATE/ENTER]** (9) zum Menüpunkt „Suchlauf-Einstellungen“.
- Bestätigen Sie die Auswahl durch Drücken von **[NAVIGATE/ENTER]**.
- Wählen Sie **Nur empfangbare Sender**, um im automatischen Suchlauf nur bei Sendern mit starkem Signal zu stoppen. Ansonsten stoppt der Sendersuchlauf bei jedem Sender, von dem ein Signal empfangen wird.

Hinweis



Standardmäßig ist die Methode „Alle Sender“ ausgewählt.



8.2 Suchlauf/Automatischer Suchlauf

- Drücken Sie **[NAVIGATE/ENTER]**, um eine Sendersuche zu starten.
- Wird ein Sender gefunden, stoppt das Radio den Suchlauf und beginnt mit der Wiedergabe.
- Durch erneutes Drücken von **[NAVIGATE/ENTER]**, wird der Suchvorgang fortgesetzt bis der nächste Sender gefunden wird.

8.3 Manuelle Sendersuche

Bei manuellen Sendereinstellungen haben Sie die Möglichkeit, die gewünschte Frequenz selbst festzulegen und auch Sender zu empfangen, deren Sendesignal bei der automatischen Sendersuche zu schwach war und deshalb nicht berücksichtigt wurde.

- Drücken Sie **[NAVIGATE/ENTER]**, um in die manuelle Sendereinstellung zu wechseln.
- Drehen Sie **[NAVIGATE/ENTER]** (links: - 0.05 MHz/rechts: + 0.05 MHz) bis die gewünschte Frequenz angezeigt wird. Warten Sie einen kurzen Augenblick und die Wiedergabe des empfangenen Sendesignals beginnt.

8.4 Favoriten

Sie können Ihre Liebblingssender auf 30 Favoritenspeicherplätzen abspeichern, um direkt und schnell auf diese zugreifen zu können.

Hinweis



Favoriten können nicht gelöscht werden. Sind alle 30 Favoritenspeicherplätze belegt und Sie möchten einen weiteren Sender als Favoriten abspeichern, wählen Sie einen bereits belegten Favoritenspeicherplatz aus. Dieser wird mit dem neuen Sender überschrieben.

8.4.1 Favoritenliste (1-30) belegen

- Stellen Sie den Sender, welchen Sie auf einem Favoritenspeicherplatz ablegen möchten, ein.
- Wird der Sender wiedergegeben, drücken und halten Sie **[H]** (3) für ca. 3 Sekunden bis sich die Favoritenliste öffnet.
- Navigieren Sie zum gewünschten Speicherplatz und bestätigen Sie Ihre Auswahl durch Drücken von **[NAVIGATE/ENTER]** (9).
- Die Wahl wird durch die Anzeige „Programm (1-30 - abhängig vom Speicherplatz) gespeichert“ im Display bestätigt.

8.4.2 Sender aus Favoritenliste (1-30) aufrufen

- Drücken Sie **[H]**, um die Favoritenliste aufzurufen.
- Navigieren Sie mithilfe von **[NAVIGATE/ENTER]** (9) zum gewünschten Sender und bestätigen Sie Ihre Auswahl durch Drücken von **[NAVIGATE/ENTER]**.

8.5 Bluetooth®

- Wird der Modus Bluetooth® erstmalig aufgerufen, ist das Radio sofort im „Pairing-Modus“ und für andere Geräte sichtbar. Sie können also das Radio beispielsweise mit Ihrem Smartphone verbinden und mit der Übertragung von entsprechenden Quellgeräten starten.
- Wurde das Radio bereits einem Smartphone verbunden, wird beim nächsten Aufruf des Bluetooth®-Modus die Verbindung automatisch hergestellt.
- Um ein neues Radio zu koppeln, Drücken Sie Taste **[NAVIGATE/ENTER]** (9) oder rufen Sie das Bluetooth®-Menü über die Taste **[SETTING]** (4) auf und wählen „Neues Gerät koppeln“. Die Bedienung des Radios bei einer Bluetooth®-Wiedergabe entnehmen Sie der Bedientabelle.

8.6 AUX In

- Der Modus AUX In ermöglicht die kabelgebundene Verbindung zwischen einer anderen Audioquelle und diesem Gerät. Die Lautstärkeregelung kann über dieses Radio erfolgen, alle anderen Bedienungen erfolgen über die angeschlossene Audioquelle.

8.7 Audio-Einstellung

Bei manchen Sendern führt es zu einer leichten Qualitätsverbesserung, wenn die Sender mit einem schwachen Empfang Mono wiedergegeben werden. Sie können diese Funktion im Menü aktivieren und das Radio wird dann bei einer schlechten Signalqualität selbstständig auf Mono-Empfang umgestellt. Um diese Option zu verändern, gehen Sie wie folgt vor:

- Drücken Sie **[G]** (4), um in das Einstellungs Menü zu gelangen.
- Navigieren Sie mit Hilfe von **[NAVIGATE/ENTER]** (9) zum Menüpunkt „Audioeinstellungen“.
- Bestätigen Sie die Auswahl durch Drücken von **[NAVIGATE/ENTER]** und wählen Sie Ihre gewünschte Einstellung.

9. Schlummer

Das Radio verfügt über eine Timer-Funktion, die das Gerät nach Ablauf einer festgelegten Zeit unabhängig vom Betriebsmodus in den Standby-Modus versetzt.

- Drücken Sie **[G]** (4), um in das Einstellungs Menü zu gelangen.
- Navigieren Sie mit Hilfe von **[NAVIGATE/ENTER]** zum Menüpunkt "Hauptmenü" ->"Routine"->"Sleeptimer".
- Mit Hilfe von **[NAVIGATE/ENTER]** können Sie den Wert des Timers einstellen.
- Bestätigen Sie Ihre Einstellung durch Drücken von **[NAVIGATE/ENTER]**.
- Ist der Sleep-Timer aktiviert, wird dies im Wiedergabebildschirm durch **[M]** gekennzeichnet.



10. Wecker

Das Radio verfügt über zwei individuell einstellbare Weckzeiten.

10.1 Einstellungen

Zu den Weckereinstellungen gelangen Sie wie folgt:

- Drücken Sie [🔧] (4), um in das Einstellungsmenü zu gelangen.
- Navigieren Sie mit Hilfe von [NAVIGATE/ENTER] zum Menüpunkt "Hauptmenü" ->"Routine"->"Wecker".

Wecker 1 und Wecker 2 werden identisch konfiguriert und ermöglichen die Speicherung von zwei gesonderten Weckzeiten. Wählen Sie Wecker 1 oder 2 und bestätigen Sie Ihre Auswahl durch Drücken von [NAVIGATE/ENTER]. Stellen Sie die folgenden Details mit Hilfe von [NAVIGATE/ENTER] ein.

Wiederholung:

Wählen Sie aus, wann der Wecker aktiviert sein soll:
Aus - Täglich – Einmal – Werktag – Wochenende

Weckzeit:

Wählen Sie zuerst die Stunden und anschließend die Minuten der Weckzeit aus.

Quelle:

Legen Sie fest, ob Sie durch einen Signalton (**Summer**), **DAB** oder **FM** geweckt werden möchten.

Favorit:

Geben Sie bei Auswahl **DAB/ FM** an, mit welchem Sender Sie geweckt werden möchten. Sie können aus den 30 Favoritenspeicherplätzen oder **Zuletzt gehört** auswählen.

Lautstärke:

Wählen Sie die Lautstärke aus, mit der Sie geweckt werden möchten. Durch diese Einstellung ist es unerheblich, mit welcher Lautstärke Sie das Radio zuletzt betrieben haben.

Speichern:

Wählen Sie **Aus/ Ein**, um die Weckereinstellungen zu beenden.

Hinweis



Es wird empfohlen, automatische Zeitupdates zu erlauben. Dadurch wird gewährleistet, dass auch nach Trennung der Stromversorgung – z.B. bei Stromausfall – die Uhrzeit wieder aktualisiert wird.

10.2 Wecker aktivieren / deaktivieren

- Aktivieren Sie den Wecker, indem Sie die Einstellungen mit "**Wecker Ein**" bestätigen.
- Deaktivieren Sie den Wecker, indem Sie den **Modus**: auf "**Wecker Aus**" setzen.

10.3 Wecker beenden

- Wird der Wecker ausgelöst, drücken Sie [**POWER/ VOLUME**], um den Wecker zu beenden.

11. Weitere Systemeinstellungen

11.1 Zeit-/ Datumseinstellungen

Zu den Zeiteinstellungen gelangen Sie wie folgt:

- Drücken Sie [🔧] (4), um in das Einstellungsmenü zu gelangen.
- Navigieren Sie mit Hilfe von [NAVIGATE/ENTER] (9) zum Menüpunkt "Einstellungen"->"Systemeinstellungen" ->"Zeit/Datum".
- Bestätigen Sie die Auswahl durch Drücken von [NAVIGATE/ENTER].
- Navigieren Sie mit Hilfe von [NAVIGATE/ENTER] zum Menüpunkt „Automatische Aktualisierung“.

Automatische Aktualisierung

Update von DAB/FM

Bei der automatischen Aktualisierung über das Radionetz FM/DAB/DAB+ werden Uhrzeit und Datum von den Sendeanstalten bereitgestellt und vom Gerät verarbeitet. Bei einer Abgleichung über diese Quelle haben Sie die höchste Sicherheit, dass selbst nach einem Stromausfall die Uhrzeit korrekt abgeglichen wird und gespeicherte Weckzeiten eingehalten werden.

Kein Update

Uhrzeit und Datum (**TT-MM-JJJJ**) müssen manuell eingestellt werden, da kein automatischer Abgleich erfolgt.

Zeit-/ Datumseinstellungen

Stellen Sie Datum (**TT-MM-JJJJ**) und Uhrzeit (**hh:mm**) mithilfe von [NAVIGATE/ENTER] manuell ein.

Format einstellen

Wählen Sie zwischen 12- und 24- Stundenformat aus.



11.2 Sprache

Bei Erstinbetriebnahme ist als Standardsprache des Radios Englisch eingestellt. Um die eingestellte Menüsprache des Radios zu ändern, gehen Sie wie folgt vor:

- Drücken Sie  (4), um in das Einstellungsmenü zu gelangen.
- Navigieren Sie mit Hilfe von **[NAVIGATE/ENTER]** zum Menüpunkt "Einstellungen"->"Systemeinstellungen"->"Sprache". Bestätigen Sie die Auswahl durch Drücken von **[NAVIGATE/ENTER]**.
- Wählen Sie mit Hilfe von **[NAVIGATE/ENTER]** Ihre gewünschte Systemsprache aus.
- Die aktuell gewählte Spracheinstellung wird mit * gekennzeichnet.



Hinweis



Folgende Sprachen stehen zur Auswahl: Englisch, Deutsch, Dänisch, Holländisch, Finnisch, Französisch, Italienisch, Norwegisch, Polnisch, Portugiesisch, Spanisch, Schwedisch, Türkisch, Slowakisch und Tschechisch.

11.3 Werkseinstellung

Um das Radio auf die Werkseinstellung (Auslieferungszustand) zurückzusetzen, gehen Sie bitte wie folgt vor:

- Drücken Sie  (4), um in das Einstellungsmenü zu gelangen.
- Navigieren Sie mit Hilfe von **[NAVIGATE/ENTER]** (9) zum Menüpunkt "Einstellungen"->"Systemeinstellungen"->"Werkseinstellung".
- Bestätigen Sie die folgende Abfrage mit **JA**, um das Radio auf Werkseinstellungen zurückzusetzen. Alle vorgenommenen Einstellungen werden gelöscht.
- Um den Löschvorgang abzubrechen, drücken Sie  oder wählen Sie **NEIN** aus.

Hinweis



- Probleme und Fehlfunktionen können möglicherweise durch Rücksetzung auf die Werkseinstellungen behoben werden.
- Es werden jedoch alle Voreinstellungen wie Equalizer und Favoriten unwiderruflich gelöscht.

11.4 Softwareaktualisierung

Es werden ständig Verbesserungen und neue Features für die Software unserer Radios entwickelt, um mögliche Fehler zu beheben, den Funktionsumfang zu erweitern usw. Wir empfehlen Ihnen, stets die zur Verfügung gestellten Updates auf Ihrem Radio zu installieren.

Gehen Sie wie folgt vor:

- Drücken Sie  (4), um in das Einstellungsmenü zu gelangen.
- Navigieren Sie mit Hilfe von **[NAVIGATE/ENTER]** zum Menüpunkt "Einstellungen"->"Systemeinstellungen"->"Softwareaktualisierung".
- Wählen Sie **Automatische Updates (JA)**, prüft das Radio automatisch regelmäßig die Verfügbarkeit neuer Softwareupdates. (Empfehlung)
- Wählen Sie **Update suchen**, um manuell nach Softwareupdates zu suchen.

Warnung



- Achten Sie darauf, dass eine stabile Stromversorgung besteht, bevor Sie ein Softwareupdate starten.
- Die Stromunterbrechung während eines Software-Updates kann irreparable Schäden am Radio hervorrufen!

11.5 Info

Um die aktuelle Softwareversion Ihres Radios zu prüfen, gehen Sie bitte wie folgt vor:

- Drücken Sie  (4), um in das Einstellungsmenü zu gelangen.
- Navigieren Sie mit Hilfe von **[NAVIGATE/ENTER]** (9) zum Menüpunkt "Einstellungen"->"Über".
- Bestätigen Sie die Auswahl durch Drücken von **[NAVIGATE/ENTER]**.

Hinweis



- Sollten Sie Hilfe vom Kundensupport benötigen, teilen Sie dem Mitarbeiter bitte die aktuelle Softwareversion mit. Häufig werden Probleme über Softwareupdates behoben und Ihre Anfrage kann durch Vergleich Ihrer Softwareversion mit der letzten verfügbaren Softwareversion gelöst werden.
- Sollten Updates verfügbar sein, finden Sie diese auf www.hama.com mit der entsprechenden Artikelnummer oder Bezeichnung des Radios.
- Sie finden ggf. eine Updateanleitung im Downloadbereich des Artikels.



11.6 Beleuchtung

Sie haben die Möglichkeit, die Hintergrundbeleuchtung für die einzelnen Betriebsarten (Betriebsmodus, Standbymodus) separat einzustellen.

Gehen Sie wie folgt vor:

- Drücken Sie  (4), um in das Einstellungsmenü zu gelangen.
- Navigieren Sie mit Hilfe von [NAVIGATE/ENTER] (9) zum Menüpunkt "Einstellungen" -> "Bildschirmeinstellungen".
- Bestätigen Sie die Auswahl durch Drücken von [NAVIGATE/ENTER].
- Mit Hilfe von [NAVIGATE/ENTER] können Sie die Helligkeitsstufe einstellen.

Hinweis



Die Wahl des Beleuchtungsmodus hat Auswirkungen auf den Stromverbrauch.

12. Wartung und Pflege

Hinweis



Trennen Sie das Gerät vor der Reinigung und bei längerem Nichtgebrauch vom Netz.

- Reinigen Sie dieses Produkt nur mit einem fusselfreien, leicht feuchten Tuch und verwenden Sie keine aggressiven Reiniger.
- Sollten Sie das Produkt längere Zeit nicht nutzen, schalten Sie das Gerät aus und trennen es von der Stromversorgung. Lagern Sie es an einem sauberen, trockenen Ort ohne direkte Sonneneinstrahlung.

13. Haftungsausschluss

Die Hama GmbH & Co KG übernimmt keinerlei Haftung oder Gewährleistung für Schäden, die aus unsachgemäßer Installation, Montage und unsachgemäßem Gebrauch des Produktes oder einer Nichtbeachtung der Bedienungsanleitung und/oder der Sicherheitshinweise resultieren.

14. Konformitätserklärung

 Hiermit erklärt die Hama GmbH & Co KG, dass der Funkanlagentyp [00054243] der Richtlinie 2014/53/EU entspricht. Der vollständige Text der EU-Konformitätserklärung ist unter der folgenden Internetadresse verfügbar:

<https://de.hama.com> → 🔍 → 00054243 → Downloads

Zur Begrenzung der Exposition gegen elektromagnetische Felder

Dieses Gerät ist vorgesehen für die Verwendung in einem Abstand von mindestens 20 cm zum Körper des Benutzers oder Personen in der Nähe. Dieses Gerät darf nicht am Körper getragen werden.

Bitte beachten Sie, dass die tatsächliche Leistungsaufnahme von mehreren Faktoren abhängig sein kann. Dazu gehören die persönlichen Einstellungen, der Betriebsmodus, die Umgebungstemperatur und die verwendete Firmwareversion des Produktes. Die oben genannten Werte stellen Maximalwerte dar. Die tatsächlichen Referenzwerte finden Sie unter: www.hama.com -> 00054243 -> Downloads -> Verbrauchangaben



hama

Hama GmbH & Co KG
86652 Monheim/Germany
www.hama.com

Service & Support

 www.hama.com

 +49 9091 502-0

D

GB



The Bluetooth® word mark and logos are registered trademarks owned by Bluetooth SIG, Inc. and any use of such marks by Hama GmbH & Co KG is under license. Other trademarks and trade names are those of their respective owners.

All listed brands are trademarks of the corresponding companies. Errors and omissions excepted, and subject to technical changes. Our general terms of delivery and payment are applied.