

00054240
(DIR45BT)

hama



Digital Radio

Digital-Radio

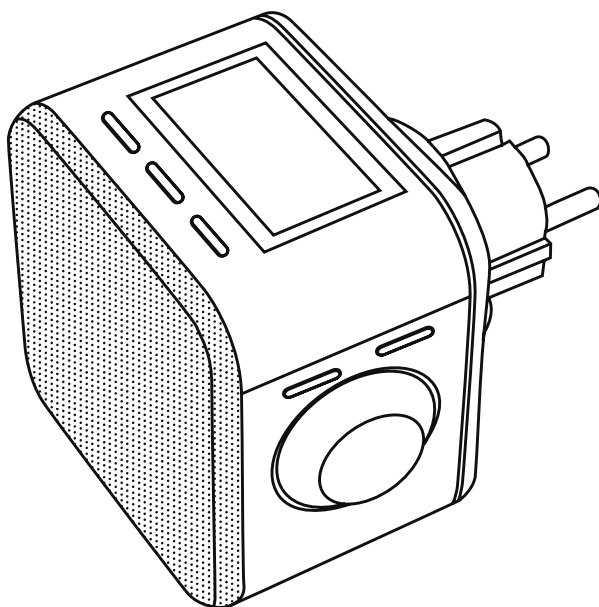

Operating Instructions / Bedienungsanleitung / Mode d'emploi / Instrucciones de uso /
Руководство по эксплуатации / Istruzioni per l'uso / Gebruiksaanwijzing / Οδηγίες χρήσης / Instrukcja obsługi /
Használati útmutató / Návod k použití / Návod na použitie / Manual de instruções / Kullanma kılavuzu /
Manual de utilizare / Bruksanvisning / Käyttöohje / Работна инструкция / Betjeningsvejledning / Manuelt stasjonssøk



1. Innholdsfortegnelse

1. Innholdsfortegnelse	2
2. Innledning	5
2.1 Fare for elektrisk støt	5
2.2 Pakkeinnhold	5
3. Sikkerhetsanvisninger	6
4. Informasjon og henvisninger før igangsetting	8
5. Oppbygging av radioen og tilbehøret	9
6. Betjeningskonsept	10
6.1 Generell bruk	10
6.2 Forvaltning av favoritter (DAB / internettradio og podcast / Spotify Connect / UKW-radio)	11
6.3 Musikkstyring (musikkavspiller/Bluetooth)	11
7. Igangsetting	12
7.1 Koble til radioen og ta den i bruk	12
7.2 Forberede nettverksforbindelse/internettforbindelse	13
7.3 WLAN/Wi-Fi-forbindelse (trådløst nettverk)	13
8. Navigasjon og styring	14
8.1 Betjeningsmuligheter	14
8.2 Språkvalg	14
8.3 Oppsettassistent	14
8.4 Tidsinnstillinger	14
8.5 Opprettholde nettverksforbindelse	15
8.6 Nettverkassistent	15
8.7 Favorittforvaltning	15
9. Menyoppbygning	16
10. DAB-radio	17
10.1 Kanalliste	17
10.2 Fullstendig søk	17
10.3 Slette inaktive kanaler	17
10.4 DRC - Dynamic Range Control	17
10.5 Kanalrekkefølge	17
11. Internettradio og podcasts	18
11.1 Land (basert på IP-adressen til radioen)	18



11.2 Forløp (ved første oppsett enda ikke tilgjengelig eller tom)	18
11.3 Søk	18
11.4 Land	18
11.5 Populært	19
11.6 Oppdag	19
11.7 Legg til kanaler og opprett/endre egne favorittlister (nettleser kreves)	19
11.8 Hente opp administrasjonsgrensesnittet	20
11.9 Legge til egne kanaler	21
11.10 Slette kanaler	22
12. Spotify Connect	23
13. Musikkspiller (USB)	24
14. UKW-radio	25
14.1 Automatisk kanalsøk	25
14.2 Manuelt kanalsøk	25
14.3 Innstillinger	25
15. AUX-In (avspilling fra eksterne kilder)	26
16. Bluetooth®-avspilling (RX)	27
16.1 Koble til en kildeenhet	27
16.2 Avspilling via Bluetooth®	27
16.3 Andre innstillinger	27
17. Rutiner	28
17.1 Slumre	28
17.2 Vekkefunksjon	28
18. Systeminnstillinger - Oversikt	30
19. Nettverk og lyd	31
19.1 Internettinnstillinger	31
19.1.1 Nettverkassistent	31



19.1.2 Opprette forbindelse til et WLAN	31
19.1.3 Forhåndsdelte nøkkel (Pre-shared key, PSK)	32
19.1.4 PIN	32
19.1.5 Opprette WPS	33
19.1.6 Vis innstillinger	33
19.1.7 Manuelle innstillinger	33
19.2 Bluetooth®-mottaker (BT RX)	36
19.2.1 Bluetooth®-mottaker	36
20. Skjerminnstillinger	37
20.1 Displaybelysning	37
20.1.1 Driftsmodus	37
20.1.2 Standby-modus	37
21. System	38
21.1 Oppsettassistent	38
21.2 Tidsinnstillinger	38
21.2.1 Innstilling av dato/klokkeslett	38
21.2.2 Synkronisering av klokkeslett	38
21.2.3 Tidsfremstilling	39
21.2.4 Stille inn tidssone	39
21.2.5 Sommer-/vintertid	39
21.3 Språk	39
21.4 Auto-standby	39
21.5 Programvareoppdatering	39
21.6 Fabrikkinnstillinger	39
22. Om - Systeminformasjon	40
22.1 Info	40
22.2 Personvernerklæring	40
23. Tekniske spesifikasjoner	41



2. Innledning

Takk for at du valgte et produkt fra Hama! Ta deg tid til å lese nøye gjennom følgende anvisninger og informasjon. Oppbevar denne bruksveiledningen på et sikkert og lett tilgjengelig sted, slik at den kan benyttes igjen ved behov. Skulle du gi dette apparatet videre, så må denne bruksveiledningen også overleveres til den nye eieren.

2.1 Fare for elektrisk støt

Fare for elektriske støt



Dette symbolet viser til fare for berøring av produktdele som ikke er isolert og som potensielt leder farlig spenning med en styrke som kan forårsake elektriske støt.

Advarsel



Benyttes for å merke sikkerhetsinformasjon eller for å rette oppmerksomheten mot spesielle farer og risikoer.

Anvisning



Benyttes for å merke ekstra informasjon eller viktige merknader.

2.2 Pakkeinnhold

- Digitalradio
- Kasteantenne
- 3,5 mm jackledning
- Hurtigveiledning

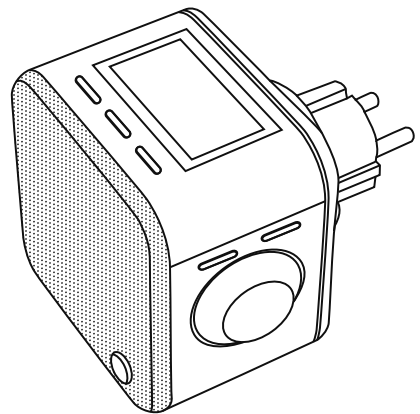
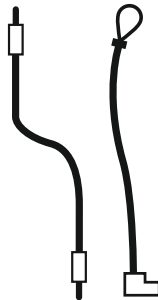



3. Sikkerhetsanvisninger

- Produktet er beregnet på privat, ikke-kommersiell bruk i husholdninger.
- Ikke utsett apparatet for smuss, fuktighet og overoppheting, og bruk det kun i tørre rom.
- Dette produktet skal, som alle elektriske apparater, oppbevares utilgjengelig for barn!
- Produktet må ikke falle ned fra høyder, og må ikke utsettes for kraftig risting.
- Produktet skal ikke benyttes utenfor de ytelsesgrensene som er angitt under tekniske spesifikasjoner.
- På grunn av fare for kvelning, må emballasjen holdes unna små barn.
- Fjern emballasjen umiddelbart i henhold til lokale forskrifter for avfallshåndtering.
- Foreta aldri endringer på apparatet. Da vil garantikrav kunne bortfalle.
- Ikke bruk produktet i nærheten av varmeovner, andre varmekilder eller i direkte sollys.
- Produktet må ikke brukes i områder der elektroniske produkter ikke er tillatt.
- Bruk produktet kun under moderate klimatiske forhold.
- Produktet er bare beregnet på innendørs bruk.
- Produktet må ikke brukes i fuktige omgivelser og unngå vannsprut.
- Legg alle ledningene slik at det ikke er mulig å snuble i dem.
- Ikke bøy eller klem ledningen.
- For å ta ut ledningen trekker du direkte i støpslet og aldri i ledningen.

Fare for elektriske støt



- Produktet skal ikke åpnes og ikke benyttes dersom det er skadet.
- Ikke bruk produktet hvis vekselstrømsadapteren, adapterledningen eller strømledningen er skadet.
- Prøv aldri å vedlikeholde eller reparere produktet på egen hånd. Vedlikeholdsarbeid skal kun utføres av ansvarlig fagpersonell.



Advarsel

- Høyt lydtrykk!
- Fare for hørselsskader.
- For å forhindre tap av hørselen, må du ikke lytte på høy lydstyrke over lengre tid.
- Hold alltid lydstyrken på et fornuftig nivå. Høy lydstyrke kan føre til hørselsskader selv ved kort varighet.
- Bruken av produktet begrenser oppfattelsen av lyd fra omgivelsene. Ikke betjen kjøretøy eller maskiner mens du bruker produktet.





4. Informasjon og henvisninger før igangsetting

Denne radioen gir deg mulighet til å bruke nesten alle funksjoner komfortabelt med mobilen eller nettbrettet. Last ned vår gratis app UNDOK (for iOS og Android).

Henvisning UNDOK-app



Du finner en utførlig beskrivelse av UNDOK-appen og det fulle funksjonsomfanget i vår UNDOK-guide på: www.hama.com -> 00054240 -> Downloads

Henvisning - optimalisere mottak



- For å muliggjøre et optimalt mottak, må du kontrollere at antennen er trukket helt ut og har en vertikal utstrekning.
- Prøv ev. forskjellige plasseringer for å få best mulig mottak.





5. Oppbygging av radioen og tilbehøret

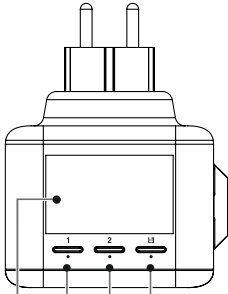

1 2 3 4

Nr.	Tast	Betegnelse
1		Display
2	1/•	Preset 1 /Tilbake (spole tilbake)
3	2/•	Preset 2 /Play/Pause
4	⏏/•	Preset / Frem (spole fremover)

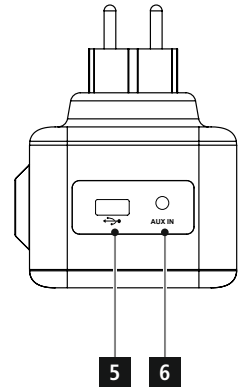
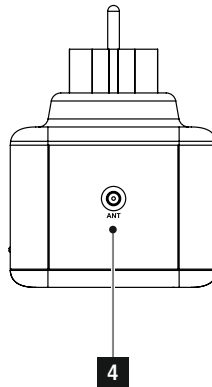
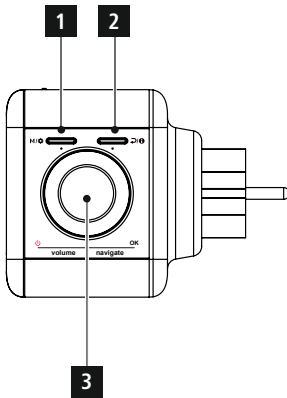





Nr.	Tast	Betegnelse
1	M/⚙️	Modus/Innstillinger
2	⏪/ℹ️	Tilbake/Informasjon
3	⦿	Navigasjon/OK/Lydstyrke
4		Antennetilkobling
5	🔌	USB tilkobling
6	AUX IN	Aux-In (3,5 mm)



6. Betjeningskonsept

6.1 Generell bruk

Symbol	Betegnelse	Funksjon
	Hånd - symbol	Trykk én gang
	Hånd - symbol	Trykk flere ganger
	Hånd - symbol	Trykk gjentatte ganger
	Hånd - symbol	Hold i 3 sekunder



Tast	Betegnelse	Funksjon
	Skruknapp Navigasjon	<ul style="list-style-type: none">• Navigasjon fremover i menyen• Navigasjon bakover i menyen• Reduserer lydstyrken for avspillingen• Øker lydstyrken for avspillingen
	Skruknapp [OK]-tast	<ul style="list-style-type: none">• Bekreftelsestast for åpning av den markerte menyen eller funksjonen• Langt tastetrykk: Slå radioen av og på
	[BACK]-tast	<ul style="list-style-type: none">• Åpner kanalsøk/kanallisten (DAB)• Kobler om mellom innstilling av lydstyrke og manuell frekvensinnstilling (UKW)• Tilbake til forrige meny
	[INFO]-tast	<ul style="list-style-type: none">• Langt tastetrykk: Endrer innholdet i fremstillingen av kanalinformasjon (sjanger/artist/informasjon)
	[MODE]-tast	<ul style="list-style-type: none">• Med gjentatte trykk veksles det mellom driftsmodusene
	[SETTINGS]-tast	<ul style="list-style-type: none">• Langt tastetrykk: Åpner innstillingsmenyen til den aktive modusen



6.2 Forvaltning av favoritter (DAB / internettradio og podcast / Spotify Connect / UKW-radio)

Tast	Betegnelse	Funksjon
	[PRESET 1]-tast	<ul style="list-style-type: none">• Kort tastetrykk: Hent opp favorittminneplass 1 for avspillingsmodusen• Langt tastetrykk: Lagre kanalen på favorittlagringsplass 1
	[PRESET 2]-tast	<ul style="list-style-type: none">• Kort tastetrykk: Hent opp favorittminneplass 2 for avspillingsmodusen• Langt tastetrykk: Lagre kanalen på favorittlagringsplass 2
	[PRESETS]-tast	<ul style="list-style-type: none">• Kort tastetrykk: Hent opp favorittliste for valg av favoritter• Langt tastetrykk: Hent opp favorittliste for lagring av valgte kanal

6.3 Musikkstyring (musikkavspiller/Bluetooth)

Tast	Betegnelse	Funksjon
	[PLAY/PAUSE]-tast	<ul style="list-style-type: none">• Avspillingen avbrytes og posisjonen til avspilling blir lagret• Med et nytt tastetrykk fortsetter avspillingen
	[PREVIOUS]-tast	Den aktuelle tittelen startes på nytt forfra. Med et nytt tastetrykk blir den forrige tittelen hentet opp
	[NEXT]-tast	Den neste tittelen på databæreren blir spilt av



7. Igangsetting

7.1 Koble til radioen og ta den i bruk

Advarsel



- Bruk produktet kun med en stikkontakt som er godkjent for respektive bruk og koblet til det offentlige strømmettet. Stikkontakten må plasseres i nærheten av produktet og være lett tilgjengelig.
- Koble produktet fra nettet ved hjelp av AV-/PÅ-bryteren – hvis den ikke er tilgjengelig, trekker du strømledningen ut av stikkontakten.
- Ved flere stikkontakter må du se til at tilkoblet forbruk ikke overskrider tillatt totalt strømforbruk.
- Produktet må kobles fra strømmettet når det ikke skal være i bruk over lengre tid.

- Strømadapteren er egnet for en nettspenning på 100 – 240 V og kan derfor brukes i nesten alle strømnett med vekselstrøm. Vær oppmerksom på at landsspesifikk adapter kan være nødvendig.
- Passende utvalg av produkter finner du under www.hama.com.

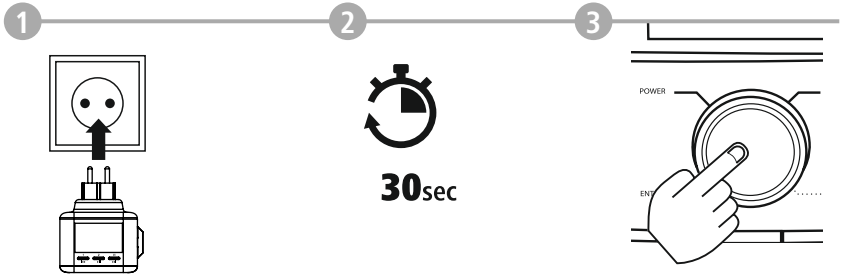

Etter at produktet er koblet til en stikkontakt, skjer initialiseringen. Radioen startes.



7.2 Forberede nettverksforbindelse/internettforbindelse

Du har mulighet til å integrere denne radioen i et lokalt nettverk. For å motta internettradio eller få tilgang til mediainnhold (strømming - f.eks. Spotify Connect) som ikke er lagret lokalt, er det i tillegg nødvendig med en internettforbindelse i nettverket.

7.3 WLAN/Wi-Fi-forbindelse (trådløst nettverk)

- Kontroller at ruterer er slått på og fungerer som den skal, og at forbindelsen til internet/nettverket er etablert.
- Aktiver WLAN-forbindelsen til ruterer din, dersom dette ikke er gjort.
- Dersom det oppstår spørsmål angående konfigurasjon av ruter, se bruksveiledningen til ruterer for feilsøk/problemløsning.
- En nøyaktig konfigurasjonsveiledning for WLAN-forbindelsen beskrives i avsnittet **19.1.1 Nettverkassistent**.

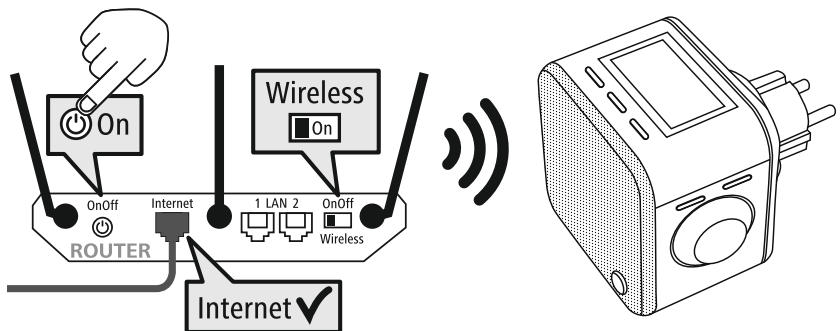



8. Navigasjon og styring

Når radioen har blitt initialisert, slår du den ev. på via -tasten (Power-tast) for å begynne oppsettet av produktet. De tilsvarende trinnene blir kort forklart nedenfor, du finner ytterligere informasjon i de relevante detaljkapitlene.

8.1 Betjeningsmuligheter

Generell betjening av radioen finner du i betjeningskonseptet.

Radioen kan brukes med følgende styringsmuligheter:

1. Betjeningselementer på apparatet
3. Gratis UNDOK-app for Android- og iOS-enheter

8.2 Språkvalg

Etter første oppstart får du mulighet til å velge ønsket systemspråk. Vær oppmerksom på at deler av grensesnittet synkroniseres via internett og at det derfor er mulig at enkelte avsnitt ikke er tilgjengelige på det ønskede språket.

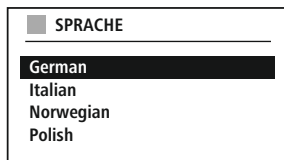

8.3 Oppsettassistent

For en enkel og rask første igangsetting (innstilling av tid og dato, innretning av internettforbindelse osv.) anbefaler vi å bruke oppsettassistenten.

Hvis du likevel hopper over første oppsett ved hjelp av oppsettassistenten, kan disse innstillingene naturligvis også foretas via systeminnstillingene, eller så kan oppsettassistenten initieres på nytt.

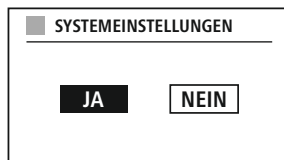

Betjeningshenvvisning

For å velge mellom ulike innstillingsmuligheter, må du bruke betjeningselementene som er forklart i betjeningskonseptet. Disse muliggjør navigasjon mellom menypunktene og den påfølgende bekreftelsen av valget. Hvis du skulle velge feil, kan du gå tilbake til det forrige menypunktet.



8.4 Tidsinnstillinger

Radioen tillater fremstilling i 12-timersformat (am/pm) eller fremstilling i 24-timersformat. Klokkeslettet kan sammenlignes og oppdateres ved hjelp av de forskjellige mottaksmetodene (FM / DAB / DAB + / Internet), slik at det aktuelle

Klokkeslettet synkroniseres automatisk selv etter strøbrudd. Hvis du deaktiverer synkroniseringen, er det fare for at informasjonen om tiden må legges inn igjen manuelt etter et strøbrudd.





8.5 Opprettholde nettverksforbindelse

Denne innstillingen er en energisparefunksjon i radioen. Når funksjonen er slått av, kobles nettverksfunksjonaliteten automatisk av i standby-modus for å redusere strømforbruket. Merk at du ikke får tilgang til radioen via PC, mobil eller nettbrett med deaktivert nettverksfunksjonalitet.

8.6 Nettverkassistent

Bruk av nettverkassistenten hjelper deg med å koble radioen til det lokale nettverket eller internett.

Henvisning – henviser til et annet sted i denne bruksanvisningen



På grunn av det store omfanget til dette kapittelet, må du følge opplysningene under **19.1.1 Nettverkassistent**.

Når nettverkassistenten er ferdig, er også oppsettassistenten ferdig.

8.7 Favorittforvaltning

I betjeningskonseptet finner du ut hvordan du lagrer innhold for tilsvarende modus på en lagringsplass og henter det opp igjen. Følgende lagringsplasser er tilgjengelige for de tilgjengelige mottaksmetodene:

Digitalradio DAB+	30
Analog radio UKW/FM	30
Internettradio	30
Spotify Connect	10

FAVORITEN AUFRUFEN	
1	Antenne Bayern
2	Bayern 3
3	Rockantenne
4	Bayern 1
5	...
6	...
7	...

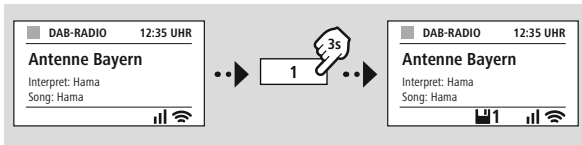

ELLER

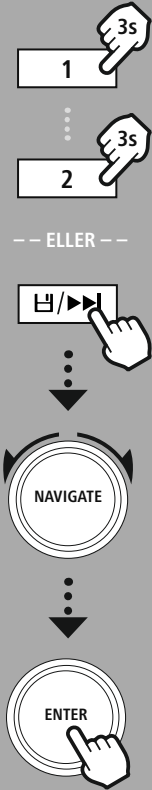
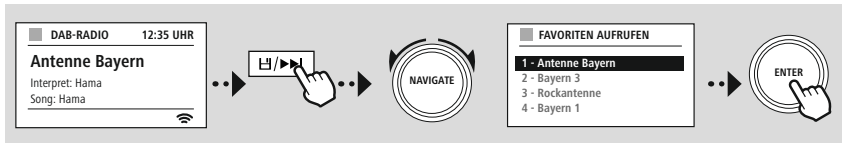



M / ⚙️



HOVEDMENY

-- ELLER --

SYSTEMOPPSETT



9. Menyoppbygning

Dette apparatet har mange mottaksmetoder og tilleggsfunksjoner. Disse er sammenfattet i radioens hovedmeny og er delt inn i flere rubrikker.

Følgende oversikt skal hjelpe deg til å finne ønsket funksjon raskt i menystrukturen. De nøyaktige forklaringene blir forklart nærmere i de påfølgende kapitlene og den tilsvarende betjeningen vises grafisk.

HOVEDMENY

DAB

Stasjonsliste
Full søking
Ugyldig kutting
DRC
Stasjonssekvens

Internettradio

Stasjonsliste

Podkaster

Sist hørt på
Stasjonsliste

FM

Søkeinnstilling
Lyddinnstilling

Streaming Services

Spotify

External Sources

Bluetooth Streaming
AUX inngang
USB

Comfort

Innsøvnig
Alarm

SYSTEMOPPSETT

Network & Sound

Nettverk
Bluetooth innstilling
Equalizer

Display

Bakgrunnsbelysning

System

Oppsettsveiser
Tid/dato
Vis språk:
Auto-Standby
Software oppdat.
Tilbakestilling til fabrikkinnstillinger,

About

Info
Personvernerklæring



-- ELLER --



HOVEDMENY



DAB

Stasjonsliste

Stasjonssekvens



10. DAB-radio

Radioen mottar alle vanlige digitalradiofrekvenser i området fra 174 MHz til 240 MHz (bånd III, kanaler 5A til 13F). Automatisk DAB-kanalsøk starter automatisk ved første start i DAB-modus. Når dette er avsluttet, vises den aktuelle kanallisten.

Ved å hente opp den tilsvarende DAB-innstillingsmenyen, kan du få tilgang til følgende innstillingsmuligheter og funksjoner.

10.1 Kanalliste

Kanallisten gir en fullstendig fremstilling av alle radiokanaler som ble funnet ved siste fullstendige søk. Naviger til ønsket kanal som du ønsker å hente opp og bekreft dette valget. Radioen starter nå avspillingen av denne kanalen.

10.2 Fullstendig søk

Hvis oppstillingsstedet til radioen endres eller nye kanaler er tilgjengelige for mottak, får du mulighet til å utføre et nytt kanalsøk. Da blir hele frekvensområdet gjennomført igjen og kanallisten oppdatert.

10.3 Slette inaktive kanaler

Velg «Slette inaktive kanaler» for å fjerne kanaler som ikke lenger er tilgjengelige fra kanallisten.

10.4 DRC - Dynamic Range Control

Mange radiokanaler i DAB-nettverket støtter en lydstyrkekontroll som griper aktivt inn under avspilling. Hvis lydstyrkenivået øker plutselig, regulerer DRC det automatisk ned. Hvis lydstyrkenivået avtar plutselig, øker DRC det automatisk opp. Det samme skjer dersom avspillingens lydstyrkenivå plutselig avtar. Radioen vil da forsterke lydstyrken igjen.

DRC høy	Fullstendig utjevning av de forskjellige lydstyrkene. Sterk kompresjon kan redusere et musikkstykkets dynamikk hørbart
DRC lav	Delvis tilpasning av forskjellige lydstyrker. Subtil, uten innsnitt i dynamikken
DRC av	ingen tilpasning

10.5 Kanalrekkefølge

Som standard sorterer radioen kanalene i alfabetisk rekkefølge. Du kan også velge å sortere etter signalstyrke eller ensemble. Hvis sorteringen velges etter ensemble, sorteres kanalene etter tilsvarende frekvensblokk som det respektive ensemble stråles ut fra. Da dreier det seg ofte om frekvensblokker som sendes lokalt, regionalt eller nasjonalt.



-- ELLER --



HOVEDMENY



Internetradio

Stasjonsliste

Podkaster

Sist hørt på

Stasjonsliste



11. Internetradio og podcasts

Denne radioen har mulighet til å spille av radiokanaler og podcasts fra hele verden via internetradio. Når denne modusen hentes opp første gang, viser radioen de mulige søke- og avgrensningsfiltrene. Disse kan senere hentes opp via tilsvarende meny i modusen.

Ved å hente opp innstillingsmenyen for internetradio kan du få tilgang til følgende innstillingsmuligheter og funksjoner.

11.1 Land (basert på IP-adressen til radioen)

Velges dette filteret, får du tilbud om flere filtre etterpå for å raffinere søket ytterligere.

Lokale kanaler	Kanaler i nærheten vises.
Populært	Her vises kanaler som er populære i det valgte landet.
Sjanger	Her vises kanaler som tilsvarer ønsket sjanger i det valgte landet. Ønsket sjanger kan bestemmes ved å velge i filterfunksjonen. (For eksempel Country, Jazz, Rock, Barn...)
Andre	Avhengig av plassering, er det muligens andre filtre tilgjengelig, som f.eks. for kringkastere for regionen.

11.2 Forløp (ved første oppsett enda ikke tilgjengelig eller tom)

Radioen lagrer de opphentede kanalene i denne forløpslisten - dermed kan du raskt finne tilbake til tidligere opphentede kanaler.

11.3 Søk

Søkefunksjonen gjør at du kan søke målrettet etter kanalnavn eller enkelte slagord.

Ved hjelp av skjermstastaturet kan du legge inn søkebegrep og deretter starte søket. Velg da **«Ferdig»** og bekreft valget. Radioen viser deg søkeresultatet basert på inntastingen.

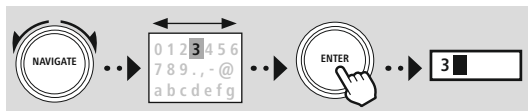

Sender	
0 1 2 3 4 5 6 7 8 9 . - @	Ferdig
a b c d e f g h i j k l m	<---
n o p q r s t u v w x y z	Zurück
A B C D E F G H I J K L M	
N O P Q R S T U V W X Y Z	

Ferdig	Start søk
<---	Slett tegn
Zurück	Avbryt søk

11.4 Land

Med filterfunksjonen **«Land»** har du mulighet til å motta radio også fra andre land. Deretter kan du raffinere søket til kontinenter og et tilsvarende land. Avhengig av valgte land, er ytterligere avgrensninger tilgjengelig, som sjanger, byer eller popularitet.



11.5 Populært

Hvis søkefilteret «**Populært**» velges, får du et utvalg av populære kanaler basert på brukertallene fra plattformtilbyderen.

11.6 Oppdag

Denne funksjonen gir det ytterligere filtermuligheter for å raffinere valget etter søkeresultatene.

Opprinnelse	Du kan avgrense søket til hele verden, kontinenter eller enkelte land.
Sjanger	Søket kan avgrenses til alle sjangre eller et spesifikt utvalg.
Språk	Bestem hvilket språk søkeresultatene skal baseres på. Her kan du også filtrere etter ett bestemt eller alle språk.

Når de angitte filtrene er valgt, velger du **Vis kanaler** for å se resultatlisten. Verdien i parentes angir hvor mange resultater som ble funnet.

11.7 Legg til kanaler og opprett/endre egne favorittlister (nettleser kreves)

Denne radioen har en lokalt lagret kanalliste som du kan opprette egne kanallister via og legge til nye kanaler selv. For å bruke denne muligheten, trenger du en mobiltelefon, et nettbrett eller en PC som befinner seg på samme nettverk og har en nettleser.

Anvisning

Radioen må være koblet til det lokale nettverket eller internett og ha en gyldig IP-adresse.



11.8 Hente opp administrasjonsgrensesnittet

For å få tilgang til administrasjonsgrensesnittet må du først registrere radioens IP-adresse i det lokale nettverket.

Åpne visningen av nettsinnstillingene som du finner under **Systeminnstillinger - Nettverk og Audio - Internettinnstillinger - Vis innstillinger**. Skriv ned IP-adressen du finner der. Alternativt kan IP-adressen også registreres fra enhetsoversikten for de fleste rutere.

EINSTELLUNGEN ANZEIGEN

IP-Adresse
192.168.2.100

Åpne nå nettleseren på mobilen, nettbrettet eller PC-en og skriv IP-adressen inn i adresselinjen til nettleseren. (f.eks. <http://192.168.2.100>)

Hvis IP-adressen skrives riktig inn, skal det åpnes et administrasjonsgrensesnitt for radioen.

Sprache: German

Favoriten System & Status

Favoriten

Internetradio

10 Einträge

Favoriten	Name	Aktion
1		Ändern
2		Ändern
3		Ändern
4		Ändern
5		Ändern
6		Ändern
7		Ändern

Oppe i høyre hjørne finner du støttede språk for dette grensesnittet. Velg ønsket språk fra nedtrekksmenyen.



11.9 Legge til egne kanaler

For å legge til eller endre egne favoritter, klikker du på Endre. Lagringsplassene til nettforvaltningen tilvarer radioens. Endringer på radioen eller i nettgrensesnittet blir tilsvarende overtatt.

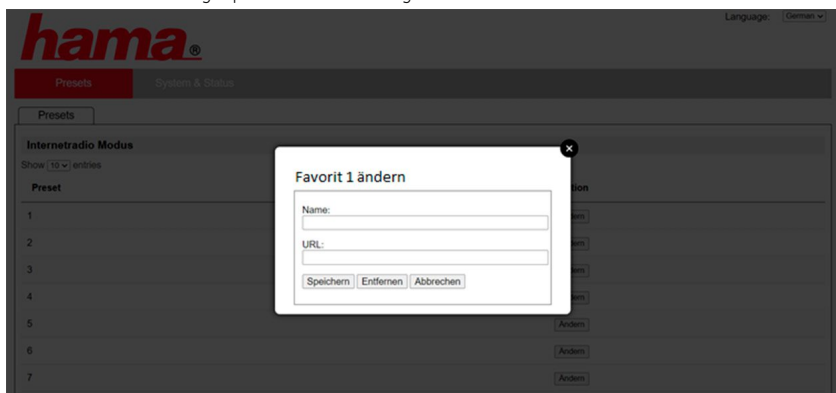

For å endre eller legge til en ny kanal, fyller du ut feltene «Navn» og «URL» og lagrer endringen.

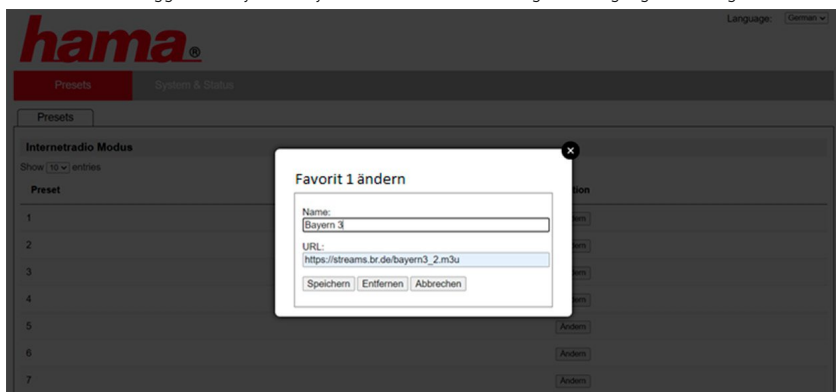

Anvisning

Lagringsplassene tilsvare internettradioens lagringsplasser.





Den tillagte kanalen blir nå vist i favorittlisten til radioen og på oversiktssiden til nettportalen. For å hente opp kanalen fra oversiktssiden, trykker du på «Play».

hama®

Sprache: German

Favoriten

System & Status

Favoriten		
Internetradio		
10 Einträge		
Favoriten	Name	Aktion
1	Bayern 3	Play Ändern
2		Ändern
3		Ändern
4		Ändern
5		Ändern
6		Ändern
7		Ändern

11.10 Slette kanaler

For å slette en lagret kanal, trykker du på knappen «Endre» og deretter «Fjern».

Anvisning



Merk at kun kanaler som tilbyr overføring i AAC- eller MP3-format er støttet.



-- ELLER --



SYSTEMOPPSETT



Streaming Services
Spotify



12. Spotify Connect

Med Spotify Connect har du tilgang til millioner av sanger og kan spille dem av på radioen din! Når du er underveis, overfører du musikken sømløst tilbake til mobilen eller nettbrettet ditt. Lagre yndlings-spillelister i favorittlisten til radioen og start avspillingen uten å bruke mobilen.

Forutsetninger:

- Du må ha installert Spotify-appen på Android-/iOS-enheten din eller PC-en/Notebook.
- Denne kan du laste ned fra Play Store eller fra Apple App Store. For PC får du programvaren fra Microsoft Store eller direkte fra www.spotify.com
- Etter installasjon starter du appen og logger deg på med dine tilgangsdata hhv. registrerer deg.

Anvisning

Ved første gangs registrering får du ofte en gratis prøvemåned for Spotify Premium. Sjekk ev. tilgjengeligheten på www.spotify.com. Dette er imidlertid ingen absolutt nødvendighet for denne radioen, bruk er også mulig med en gratis konto, men den gratis tilgangen medfører noen begrensninger fra tilbydereren.

Første gangs bruk:

Før du kan lagre yndlings-spillelistene på radioen, må radioen kobles til kontoen din og spillelistene lagres på en favorittlagringsplass.

Lagrede titler, album og spillelister kan også hentes opp uten mobilen når de er lagret. Åpne den tilsvarende appen/programvaren på mobilen, nettbrettet eller PC-en og velg tilsvarende innhold som du ønsker å overføre til radioen.



Klikk på symbolet for Spotify Connect. I den følgende listevisningen velger du Hama Digitalradio som du ønsker å overføre innholdet til.

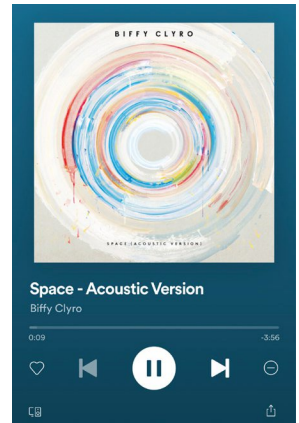

Den aktuelle avspillingen blir nå overført til radioen og fortsetter der.

Via favorittstyringen kan du nå lagre dette innholdet i radioens minne og hente det opp direkte derfra igjen uten å bruke mobilen.

Anvisning

Du finner ytterligere informasjon om betjeningsmulighetene på radioen i betjeningsoversikten.



-- ELLER --



HOVEDMENY

External Sources
USB

13. Musikkspiller (USB)

Radioen har en USB-tilkobling som gjør at du kan spille av innhold fra eksterne databærere. Vær oppmerksom på at bare databærere som er formatert i **FAT16 / FAT32**-format støttes - andre filsystemer kan føre til problemer med gjenkjenningen av databæreren og forhindre avspilling. Radioen støtter avspilling av **MP3**-filer.

Tilkobling

- Koble databæreren, for eksempel en USB-minnepinne, til USB-tilkoblingen til radioen.
- Når databæreren er koblet til, blir den gjenkjent og initiert av radioen.
- Bekreft meldingen med **JA** hvis du ønsker å åpne tilkoblet databærer.

Når databæreren er initiert, viser radioen brukergrensesnittet som du kan bruke avspillingsfunksjonene via.

Denne menyen kan hentes opp når som helst.

Spille av fra USB

Denne menyen viser deg alle lydfilene og undermappene på den tilkoblede databæreren. Velg ønsket fil eller ønsket mappe for å starte avspillingen.

For å legge en tittel til en spilleliste, merker du den ved å trykke og holde inne bekræftelsestasten. Tittelen blir lagt til i din lokale spilleliste.

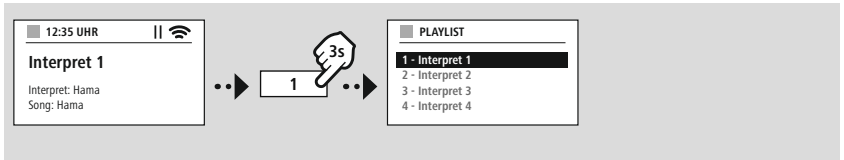

Spilleliste (opp til 200 titler)

Titler som har blitt lagt til spillelisten, vises i dette menypunktet. Velg den ønskede tittelen og start avspillingen.

Gjenta (PÅ/AV)

Hvis denne funksjonen er aktiv, blir innholdet på USB-databæreren gjentatt.

Tilfeldig avspilling

Hvis denne funksjonen er aktiv, blir innholdet på USB-databæreren spilt av i tilfeldig rekkefølge.

Tøm spilleliste

Sletter alle tilgjengelige titler fra spillelisten. Tittlene forblir på databæreren, men den opprettede spillelisten tømmes helt.



-- ELLER --



HOVEDMENY



FM



14. UKW-radio

Denne radioen har en programvarebasert UKW-mottaker som kan motta og spille av analog radio. Frekvensområdet fra 87,5 MHz til 108 MHz dekkes.

14.1 Automatisk kanalsøk

Radioen søker automatisk etter mottakbare kanaler som kan spilles av i tilstrekkelig kvalitet. Når en kanal blir funnet, stopper søket automatisk og avspillingen starter. Start søket på nytt for å søke etter neste tilgjengelige kanal.

14.2 Manuelt kanalsøk

- For å stille inn en kanal manuelt, må du først bytte til frekvensinnstillingsmodus.
- Innstillingen skjer nå i trinn på 0,05 MHz.
- Når frekvensen er stilt inn, kan du bytte tilbake til lydsterkeinnstillingen for radioen.
- Hvis manuell frekvensinnstilling er aktiv, blir den innstilte frekvensen uthevet på skjermen.

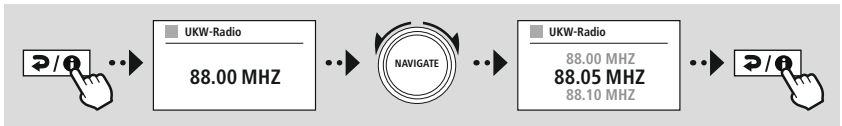

14.3 Innstillinger

For å optimalisere kvaliteten på avspillingen og påliteligheten til søket, er flere funksjoner tilgjengelig.

• Innstilling for søk

Bekreft valget med «**JA**» for å kun spille av kanalene som kan mottas av radioen i tilstrekkelig kvalitet. Velg «**Nei**» for å også stoppe ved kanaler som kun kan mottas i svak kvalitet.

• Lydinntstilling

Ved analoge radiosignaler kan radioen prøve å automatisk beregne og gjengi en avspilling i stereokvalitet. Hvis det blir hørbare kvalitetsproblemer på avspillingen, velger du «**JA**» for å spille av signalet uforandret i monokvalitet.

Ved å velge «**NEI**» blir signalet automatisk omgjort til et stereosignal.

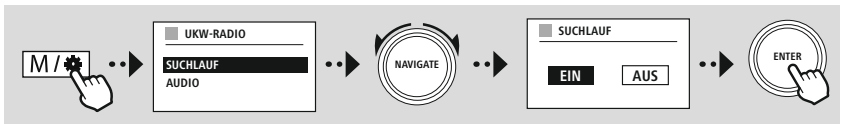



-- ELLER --



HOVEDMENY



External Sources
AUX inngang



15. AUX-In (avspilling fra eksterne kilder)

Denne radioen har en 3,5 mm jack-tilkobling som du kan bruke for å koble eksterne kildeapparater til radioen. Merk at fullstendig betjening skjer via kildeapparatet. På radioen kan du bare forandre lydstyrken.

Anvisning



- Radioen gjenkjenner om en slutenhet er koblet til og avspilling skjer.
- Det kan i enkelttilfeller hende at inngangssignalet er for svakt og at radioen feilaktig settes i standby-modus.
- Hvis dette skjer, må du deaktivere den automatiske utkoblingen av radioen.
- Merk at radioen ikke automatisk går i standby-modus hvis det ikke skjer noen avspilling.

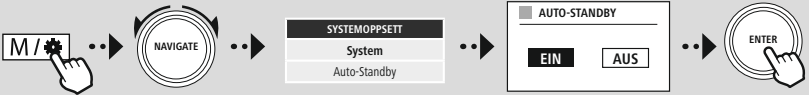

16. Bluetooth®-avspilling (RX)

Denne radioen har en Bluetooth®-mottaker som gjør at du kan overføre lydinnhold til radioen. Sendeenheten, for eksempel en mobiltelefon, kobles til radioen og overfører lydinnholdet direkte til radioen. Aktiver modusen Bluetooth®-avspilling.

16.1 Koble til en kildeenhet

For å koble radioen til en kildeenhet må du hente opp Bluetooth®-innstillingsmenyen og aktivere sammenkoblingen via menypunktet «Koble til ny enhet».

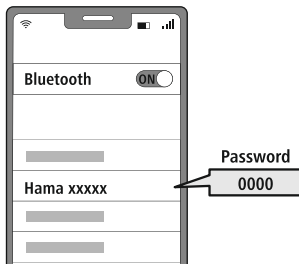
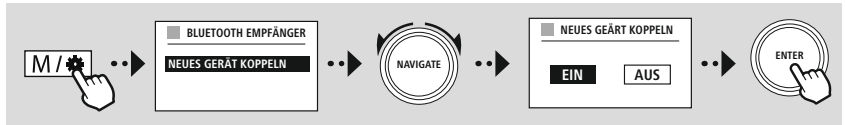

16.2 Avspilling via Bluetooth®

Så snart kildeenheten, for eksempel en mobiltelefon, er koblet til radioen, starter avspillingen på kildeenheten.

Radioen spiller av innholdet. Lydstyrken kan forandres direkte via radioen, men merk at lydstyrken også må tilpasses på kildeenheten.

16.3 Andre innstillinger

For å koble til en ny kildeenhet eller koble fra den aktive forbindelsen på radioen, må du lese informasjonen i kapittel **19.2 Bluetooth®-mottaker (BT RX)**.



-- ELLER --



HOVEDMENY



External Sources
Bluetooth Streaming





HOVEDMENY



Comfort



17. Rutiner

Denne radioen har komfortfunksjoner som er tilgjengelige i tillegg til vanlig radioavspilling.

17.1 Slumre

Du kan velge blant forhåndsdefinerte tidsintervaller for slumrefunksjonen. Basert på valget bestemmer du et tidsrom som radioen automatisk slås av etter.

Anvisning



- Når slumrefunksjonen er aktivert, kan du foreta egne innstillinger for displayet under Skjerminnstillinger - Displaybelysning.
- Slik kan du for eksempel redusere lysstyrken.

17.2 Vekkefunksjon

Radioen gir mulighet for to vekketidspunkter som kan stilles inn separat. Vekkerklokke 1 og Vekkerklokke 2 blir identisk konfigurert.

Konfigurasjon

Velg først om du vil konfigurere Vekkerklokke 1 eller Vekkerklokke 2 og spesifiser deretter detaljene mer nøyaktig:

Tilstand	Bestem når vekkerklokken er aktiv.	
	Av	Vekkerklokken er inaktiv
	Daglig	Vekkerklokken utløses daglig
	En gang	Vekkerklokken utløses kun en gang på det fastsatte tidspunktet
	Lørdag og søndag	Vekkerklokken utløses alltid på lørdager og søndager
	Mandag - fredag	Vekkerklokken utløses kun mandag til fredag
Klokkeslett	Bestem på hvilken dato (ved valget «En gang») og til hvilket klokkeslett vekkerklokken skal være aktiv.	
Kilde	Bestem hvilken kilde som skal brukes for vekkerklokken (radiomottaker eller signallyd).	
Program	Bestem hvilken kanal (kun ved vekking via radiomottaker) som skal brukes. Du kan velge mellom den siste kanalen som ble lyttet til eller en kanal som har blitt lagret på en favorittlagringsplass.	
Lydstyrke	Bestem lydstyrken som kanalen eller vekkelyden skal spilles av med.	
Lagre	De tidligere utførte innstillingene blir lagret og vekkerklokken er konfigurert.	



Anvisning



- Hvis det velges en radiokanal som ikke er tilgjengelig på vekketidspunktet, blir signallyden automatisk spilt av.
- Vær oppmerksom på at en synkronisering av klokkeslettet via internett eller radioen anbefales, slik at klokkeslettet synkroniseres på nytt i tilfelle strømbrudd.



SYSTEMOPPSETT



18. Systeminnstillinger - Oversikt

Systeminnstillingene deles inn i hovedkategorier. Under disse kan du finne ytterligere innstillinger.

NETWORK & SOUND	
Nettverk	Nettverkveiviser
	WPS-oppsett
	Vis innstill.
	Manuelle innst.
	PIN-oppsett for NetRemote
	Nettverkprofil
	Klare nettverksinnstillinger
Bluetooth innstilling	Hold nettverkstilkoblede
	Bluetooth Receiver
	- Pair New Device - Active Device - Saved Devices
Equalizer	
DISPLAY	
	Bakgrunnsbelysning
ABOUT	
	Info
	Personvernerklæring
System	
Oppsettsveiviser	
Tid/dato	Angi tid/dato
	Auto oppdatering
	Angi format
	Stille inn tidssone
	DST
Språk	
Auto-Standby	
Software oppdat.	Auto oppdatering
	Sjekk nå
Tilbakestilling til fabrikkinnstillinger,	



SYSTEMOPPSETT



Network & Sound

Nettverk



19. Nettverk og lyd

Området Nettverk og lyd inneholder alle innstillingsmulighetene der det dreier seg om tilkobling og lydinnstillinger for radioen. Det kan inneholde områdene Internettforbindelse, Bluetooth®-mottaker/sender (avhengig av produkt) og Equalizer.

19.1 Internettinnstillinger

I denne menyen er alle tilgjengelige innstillinger for å forbinde radioen med et kablet (RJ45/Ethernet) eller trådløst nettverk (WLAN 2,4 GHz eller 5 GHz).

Anvisning



- Det kan komfortabelt foretas utallige innstillinger fra appen! Med vår gratis UNDOK-app stiller du inn nettverksforbindelsen via mobilen eller nettbrettet.
- Mer informasjon i den gratis [UNDOK-guiden](#) fra Hama.

19.1.1 Nettverkassistent

- Nettverkassistenten veileder deg ved innstillingen av radioens nettverks- og internettforbindelse.
- Rett etter at nettverkassistenten er startet, blir det søkt etter alle tilgjengelige forbindelsespunkter i nærheten som kan brukes via de tilgjengelige WiFi-frekvensbåndene.
- Når skanningen er ferdig, blir søkeresultatet vist på displayet og du kan velge blant WLAN-nettverkene som ble funnet.
- Alternativt kan du starte søket på nytt via funksjonen «**Bytt søk**» eller opprette en ledningsforbindelse til radioen hvis den har en tilsvarende tilkobling.

19.1.2 Opprette forbindelse til et WLAN

Avhengig av WLAN-nettverket har du forskjellige alternativer for å opprette en forbindelse med nettverket.

Radioen støtter åpne (usikre!) nettverk, WPA/WPA2-nettverk med passord/forhåndsdelte nøkkel (Pre-shared key) og konfigurasjon via WPS (WiFi Protected Setup). Nettverk som støtter en WPS-forbindelse, vises i listen med betegnelsen «**WPS**» foran.

På følgende skjerm har du, avhengig av nettverk, valget mellom oppsett ved å «**Trykke på tast**» per Push-Button-Configuration (PBC) og inntasting av en «**PIN**» og «**Hopp over WPS**». Prøver du å koble til med et åpent WLAN, altså uten tilsvarende sikkerhetsangivelser, blir forbindelsen umiddelbart opprettet etter valget.

Anvisning



Oppsett via WPS via tastetrykk blir forklart i kapittelet Opprette WPS.



19.1.3 Forhåndsdelte nøkkel (Pre-shared key, PSK)

Hvis du har valgt «Hopp over WPS», åpnes det et inntastingsvindu for forhåndsdelte nøkkel (Pre-shared key, PSK), altså passordet for det tilsvarende WLAN. Naviger gjennom bokstavene (små/store), tallene og spesialtegnene for å legge inn passordet ditt i inntastingsvinduet.

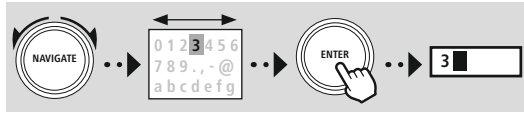

I tillegg er følgende funksjoner tilgjengelig:

Fertig	Bekreft inntasting og starte oppretting av forbindelse
<----	Sletter siste valgte tegn i inntastingsvinduet
Zurück	Tilbake til nettkrystlisten (↶)

PRE-SHARED-KEY (PSK)	
Password	
0 1 2 3 4 5 6 7 8 9 . , - @	Fertig
a b c d e f g h i j k l m	<----
n o p q r s t u v w x y z	Zurück
A B C D E F G H I J K L M	
N O P Q R S T U V W X Y Z	

Hvis inntastingen ble bekreftet, fortsetter opprettingen av forbindelsen. Hvis dette er vellykket, bekrefter radioen dette ved å vise «**Forbindelse opprettet**» på displayet.

Anvisning



- Hvis opprettingen av forbindelsen var mislykket, ble det muligens lagt inn feil passord.
- Kontroller konfigurasjonen av tilgangspunktet ditt (f.eks. ruterkonfigurasjonen).
- Vær obs på store og små bokstaver når du taster inn koden.

19.1.4 PIN

- Hvis du vil utføre konfigurasjonen via PIN, velger du meny punkt «PIN».
- Radioen generer nå en kode som består av åtte tall.
- Åpne konfigurasjonsgrensesnittet til tilgangspunktet og legg inn koden i det tilsvarende inntastingsvinduet og start opprettingen av forbindelsen på tilgangspunktet og på radioen.
- Begge enhetene oppretter nå forbindelsen.

Anvisning



Oftest befinner det tilsvarende inntastingsvinduet for tilgangspunktet i området «Wireless/WLAN/WiFi» - kontroller ev. ruterens eller repeaterens bruksveiledning.



19.1.5 Opprette WPS

- Hvis dette meny punkt velges eller du ønsker å opprette en forbindelse via tastetrykk via nettverkassistenten, viser radioens display «**Trykk på WPS-tast på fjernterminalen**» etter valget.
- Avhengig av anvendte tilgangspunkt, er det ofte en fysisk tast (WPS) tilgjengelig, eller så kan forbindelsesprosessen startes via konfigurasjonsgrensesnittet.
- Så snart prosessen på tilgangspunktet er startet, må du bekrefte prosessen på radioen også.
- Forbindelsen opprettes automatisk.



Anvisning

Kontroller ev. bruksveiledningen til den anvendte rутeren eller repeateren.

19.1.6 Vis innstillinger

Viser den aktuelle konfigurasjonen til radioen i nettverket.

19.1.7 Manuelle innstillinger

Trådløs forbindelse - DHCP aktiv

Velg alternativet «**Trådløs forbindelse**» og deretter «**DHCP aktiv**». Legg nå inn nøyaktig betegnelse av nettverket (SSID) via skjerm tastaturet.

Velg deretter om nettverket er sikkert (WEP/WPA/WPA2) eller usikkert (åpent). Hvis det dreier seg om en sikker forbindelse, blir du ført videre til et inntastingsvindu med skjerm tastatur der du må legge inn en kode (PSK) eller passordet. For et åpent nettverk er ikke dette trinnet nødvendig.

Fertig Bekrefte inntasting og starte oppretting av forbindelse

<--- Sletter siste valgte tegn i inntastingsvinduet

Zurück Tilbake til netværkslisten (↩)

■ SSID

MyHome ■

0 1 2 3 4 5 6 7 8 9 . , - @ Fertig

a b c d e f g h i j k l m <---

n o p q r s t u v w x y z Zurück

A B C D E F G H I J K L M

N O P Q R S T U V W X Y Z

■ PRE-SHARED-KEY (PSK)

Password ■

0 1 2 3 4 5 6 7 8 9 . , - @ Fertig

a b c d e f g h i j k l m <---

n o p q r s t u v w x y z Zurück

A B C D E F G H I J K L M

N O P Q R S T U V W X Y Z

Så snart en inntasting er bekreftet, prøver radioen å opprette forbindelsen til nettverket.



Trådløs forbindelse - DHCP inaktiv

Velg alternativet «**Trådløs forbindelse**» og deretter «**DHCP inaktiv**». Legg nå inn den nødvendige nettverksinformasjonen som IP-adresse, Subnet-maske, Gatewayadresse, primær DNS og sekundær DNS i inntastingsfeltene. Når nettverksdataene er registrert, legger du inn nøyaktig betegnelse av nettverket (SSID) via skjermtastaturet.

Velg deretter om nettverket er sikkert (WEP/WPA/WPA2) eller usikkert (åpent). Hvis det dreier seg om en sikker forbindelse, blir du ført videre til et inntastingsvindu med skjermtastatur der du må legge inn en kode (PSK) eller passordet. For et åpent nettverk er ikke dette trinnet nødvendig.

Fertig	Bekreft inntasting og starte oppretting av forbindelse
<----	Sletter siste valgte tegn i inntastingsvinduet
Zurück	Tilbake til nettverkslisten (↩)

■ IP-ADRESSE

IP-Adresse
192.168.2.100

Subnet-Maske
255.255.255.0

■ SSID

MyHome ■

0 1 2 3 4 5 6 7 8 9 . , - @ Fertig
a b c d e f g h i j k l m <----
n o p q r s t u v w x y z Zurück
A B C D E F G H I J K L M
N O P Q R S T U V W X Y Z

■ PRE-SHARED-KEY (PSK)

Password ■

0 1 2 3 4 5 6 7 8 9 . , - @ Fertig
a b c d e f g h i j k l m <----
n o p q r s t u v w x y z Zurück
A B C D E F G H I J K L M
N O P Q R S T U V W X Y Z

Så snart en inntasting er bekreftet, prøver radioen å opprette forbindelsen til nettverket.

NetRemote PIN-Setup

For å forhindre at andre brukere får tilgang til konfigurasjonen på radioen din, kan du sette en nettverks-PIN via inntastingsvinduet. Slett først standard PIN «1234» fra inntastingsvinduet og legg deretter inn en ny firesifret PIN.

Fertig	Bekreft inntasting og starte oppretting av forbindelse
<----	Sletter siste valgte tegn i inntastingsvinduet
Zurück	Tilbake til nettverkslisten (↩)

■ NetRemote PIN-Setup

9876 ■

0 1 2 3 4 5 6 7 8 9 . , - @ Fertig
a b c d e f g h i j k l m <----
n o p q r s t u v w x y z Zurück
A B C D E F G H I J K L M
N O P Q R S T U V W X Y Z



Nettverksprofil

Radioen lagrer automatisk alle vellykkede nettverksforbindelser (profiler). Slik kan radioen ved nye forbindelsesforsøk, f.eks. etter separasjon fra strømforsyningen, velge seg inn i en av disse nettverksforbindelsene, uten at du må taste inn tilgangsdata på nytt.

For å fjerne enkelte nettverksprofiler velger du den tilsvarende nettverksprofilen og bekrefter valget og den påfølgende forespørselen med «**JA**».

Anvisning



Profilen som er aktiv kan ikke slettes.

Slette internettinnstillinger

Alle tidligere lagrede konfigurasjoner blir slettet etter bekreftelsen.

Opprettholde internettforbindelsen

- Denne innstillingen er en energisparefunksjon i radioen.
- Ved deaktivert funksjon (NEI #) slås nettverksmodulen av når radioen aktivt ikke bruker noen nettverksforbindelse (f.eks. i standby-modus/DAB-mottak).
- Dermed får man ikke tilgang til radioen via PC, smarttelefon eller nettbrett etter utkobling.
- Hvis du bruker strømming eller styring via appen må du derfor aktivere dette meny-punktet (JA #). Som standard er denne funksjonen deaktivert.



19.2 Bluetooth®-mottaker (BT RX)

Denne radioen har integrert Bluetooth®-funksjonalitet som gjør at du kan strømme (f.eks. fra mobil) til radioen.

19.2.1 Bluetooth®-mottaker

Via Bluetooth® kan du koble sluttenehetene dine til radioen og bruke den til avspilling. Styringen av avspillingen gjøres direkte på slutteneheten. Lydstyrken kan reguleres på radioen.

Koble til ny enhet

Radioens modus endres til Bluetooth-avspilling og radioen befinner seg i **«Tilkobling»**-modus. Dette betyr at radioen er synlig for andre enheter og du kan opprette forbindelsen via mobilen/nettbrettet eller en annen kildeenhet. Radiodisplayet viser navnet du finner radioen under. Etter vellykket forbindelse kan du starte avspillingen via kildeenheten.

Aktiv forbindelse

Tilkoblet enhet

Viser informasjon om den tilkoblede kildeenheten.

Bluetooth®-info

Viser informasjon om Bluetooth®-modulen til radioen (mottakermodul).

Koble fra

Kobler fra forbindelsen til den tilkoblede kildeenheten.

Lagrede enheter

Lagrede enheter

Viser en liste over de siste åtte tilkoblede kildeenhetene. Ved å velge og bekrefte en oppføring, kan en forbindelse opprettes eller kobles fra på nytt. Hvis en enhet blir koblet fra i denne menyen, blir den også fjernet fra listen over lagrede enheter.

Slette enhetsliste

Alle tidligere lagrede enheter blir slettet fra listen.



SYSTEMOPPSETT



Network & Sound

Bluetooth innstilling

Bluetooth Receiver





SYSTEMOPPSETT



Display



20. Skjerminnstillinger

Denne radioen har en integrert skumringssensor tilpasser belysningsintensiteten til displayet etter omgivelsenes lysforhold. Hvis sensoren er aktivert, blir displayet dimmet til mørke omgivelser, og ved tilstrekkelig lysstyrke blir det kraftigere belyst igjen.

Anvisning



Sensoren kan deaktiveres. Se forklaringen i Oppbygging av radioen.

20.1 Displaybelysning

20.1.1 Driftsmodus

Innstillingen av displaybelysningen er relatert til regelmessig bruk av radioen med deaktivert skumringssensor / automatisk dimmer. Du kan velge mellom «**Høy**», som tilsvarer maksimal intensitet, «**Middels**», som er en reduksjon i belysningen på ca. 60 %, og «**Lav**», som tilsvarer en svært lav intensitet.

20.1.2 Standby-modus

Denne innstillingen refererer til beredskapsmodusen til radioen, altså når radioen er satt i standby. Funksjonen «**Timeout (sek)**» refererer til tidsrommet mellom utkobling av radioen og tilpasningen av belysningsintensiteten. Hvis Timeout-funksjonen er deaktivert, blir intensiteten til displaybelysningen umiddelbart tilpasset når radioen settes i standby-modus.

Via menypunktet «**Displaybelysning**» kan du velge mellom verdiene «**Høy**», «**Middels**», «**Lav**» og i tillegg «**Av**», som deaktiverer belysningen på displayet fullstendig.

21. System

De generelle innstillingene til radioen blir sammenfattet under punktet System.

21.1 Oppsettassistent

For en enkel og rask første igangsetting (innstilling av tid og dato, innretting av internettforbindelse osv.) anbefaler vi å bruke oppsettassistenten.

Innstillingene i oppsettassistenten kan selvsagt også gjøres separat eller tilpasses. Assistenten inneholder innstillingene: «**Tidsformat**», «**Synkronisering av klokkeslett**», «**Tidssone**», «**Sommer- og vintertid**» og holding av nettverksforbindelsen.

Anvisning

Hvis oppsettassistenten brukes ved første gangs bruk eller startet på nytt uten en opprettet nettverksforbindelse, blir assistenten utvidet med «**Nettverkassistent**» og valg av systemspråk.

21.2 Tidsinnstillinger

21.2.1 Innstilling av dato/klokkeslett

Hvis du ønsker å stille inn dato og klokkeslett manuelt, kan du stille inn dette via skjermvinduet og bekrefte inntastingene etter hverandre for dag, måned, år, timer og minutter.



Anvisning

Hvis oppsettassistenten brukes ved første gangs bruk eller startet på nytt uten en opprettet nettverksforbindelse, blir assistenten utvidet med «**Nettverkassistent**» og valg av systemspråk.

21.2.2 Synkronisering av klokkeslett

Ved valg av dette alternativet synkroniseres klokkeslett og dato automatisk via en radiokilde.

Du kan velge en tilgjengelig radiomottaker som kilde. Hvis du ikke ønsker en automatisk tilpasning, velger du «**ikke oppdater**».

Anvisning

Hvis det skjer et strøbrudd, vil radioen forespørre aktuelt klokkeslett via valgte kilde og overta dette.

Anvisning

Hvis automatisk synkronisering av klokkeslettet velges via radiosignalet, blir tilpasningen av tidssonen og manuell tilpasning av sommer- og vintertid deaktivert og vil ikke lenger være synlige.



21.2.3 Tidsfremstilling

Du kan velge mellom fremstillingsformatene 24 eller 12 timer (am/pm) og tilpasse dette når som helst.

21.2.4 Stille inn tidssone

Du kan velge fritt mellom de tilgjengelige tidssonene for koordinert verdenstid (UTC) og bruke tidssoner fra -12 timer til +14 timer. For relevante tidssoner blir det oppført storbyer og andre byer etter tidssonetilpasningen.

21.2.5 Sommer-/vintertid

Hvis synkronisering er valgt via internett eller du ønsker å tilpasse det manuelt innstilte klokkeslettet pga. tidssomstilling, kan du aktivere sommertid (JA) eller vintertid (NEI) med denne funksjonen.

21.3 Språk

Du kan endre systemspråket til radioen via denne menyen.

21.4 Auto-standby

Radioen kobles vanligvis til standby-modus etter 15 minutter uten avspilling for å spare strøm. Av og til kan det oppstå problemer ved avspilling via en jack-forbindelse, siden signalet som overføres er for svakt og radioen feilaktig antar at det ikke er noen aktiv avspilling. For å utbedre dette kan du deaktivere automatisk standby ved å bekrefte forespørselen med «**NEI**».

21.5 Programvareoppdatering

Det utvikles stadig forbedringer og nye funksjoner for programvaren til radioene våre for å rette feil, utvide funksjonsomfanget osv. Vi anbefaler deg å alltid installere de tilgjengelige oppdateringene på radioen din.

- Velger du Automatiske oppdateringer (JA), sjekker radioen automatisk regelmessig om det er tilgjengelige oppdateringer. (Anbefaling)
 - Velg Søk etter oppdatering for å søke manuelt etter programvareoppdateringer.
-

21.6 Fabrikkinnstillinger

Denne funksjonen gjør det mulig å sette radioen tilbake til leveringstilstand når det gjelder programvaren. Bekreft forespørselen med «**JA**» for å starte prosessen.

Anvisning



Problemer og feilfunksjoner kan muligens rettes ved å stille tilbake til standardinnstilling. Da blir imidlertid alle innstillinger som equalizer, favoritter og netverksprofiler slettet for godt.



22. Om - Systeminformasjon

Via denne menyen får du ytterligere informasjon om din digitalradio og tilhørende personvernbestemmelser som leveres av leverandøren av nettjenestene.

22.1 Info

En oversikt over programvaren og maskinvaren til radioen. Du finner den nåværende programvareversjonen til apparatet ditt i denne informasjonen hvis du trenger støtte fra Hama-produktrådgivning.

22.2 Personvernerklæring

Personvernbestemmelsene leveres av de nettbaserte applikasjonene. Samarbeidet kan endres som en del av optimaliseringer og justeringer, og en annen leverandør kan integreres.

SYSTEMOPPSETT



About





23. Tekniske spesifikasjoner

Tekniske spesifikasjoner	
Display	2" (5 cm) LCD
Høyttaler	40 mm
Strømforsyning	100 – 240 V ~ 50/60 Hz
Støttede språk	English, German, Danish, Dutch, Finnish, French, Italian, Norwegian, Polish, Portuguese, Spanish, Swedish, Turkish, Czech, Slovak
Pakkens innhold	Kabelantenne, 3,5 mm Auxiliary

Tilkoblingsmuligheter	
WiFi	2,4 GHz (b/g/n) / 5 GHz (a/n)
Bluetooth®	Receiver (RX): 4.2, Class 1, A2DP, AVRCP
USB (FAT32 File System)	Playback: MP3

Lydtilkoblinger	
Innganger	AUX In 3,5 mm

Kilder		Favoritter
DAB/DAB+ (174,928 – 239,2 MHz)	✓	30
FM (87.5 – 108 MHz)	✓	30
Internettradio	✓	30
Spotify Connect	✓	10

hama

Hama GmbH & Co KG
86652 Monheim / Germany

Service & Support

 www.hama.com

 +49 9091 502-0

D

GB

**The Spotify software is subject to third party licenses found here:
www.spotify.com/connect/third-party-licenses**

The Bluetooth® word mark and logos are registered trademarks owned by Bluetooth SIG, Inc. and any use of such marks by Hama GmbH & Co KG is under license. Other trademarks and trade names are those of their respective owners.

All listed brands are trademarks of the corresponding companies. Errors and omissions excepted, and subject to technical changes. Our general terms of delivery and payment are applied.