

00054236
00054237
(DIR355BT)

hama



Digital Radio

Digital-Radio

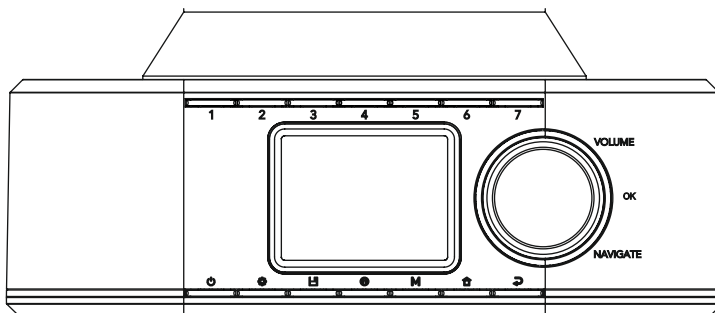

Operating Instructions / Bedienungsanleitung / Mode d'emploi / Instrucciones de uso /
Руководство по эксплуатации / Istruzioni per l'uso / Gebruiksaanwijzing / Οδηγίες χρήσης / Instrukcja obsługi /
Használati útmutató / Návod k použití / Návod na použitie / Manual de instruções / Kullanma kılavuzu /
Manual de utilizare / Bruksanvisning / Käyttöohje / Работна инструкция / Betjeningsvejledning / Manuelt stasjonssøk



1. Innehållsförteckning

1. Innehållsförteckning	2
2. Inledning	5
2.1 Förklaring av varningsymboler och information	5
2.2 Förpackningens innehåll	5
3. Säkerhetsanvisningar	6
4. Information och anvisningar inför idrifttagning	7
5. Radions utformning och tillbehör	8
5.1 Baksida	8
5.2 Framsida	9
5.3 Montering med fästklammer	10
5.4 Montering med instickssystem	10
6. Handhavande	11
6.1 Allmän hantering	11
6.2 Inställningsmeny	11
6.3 Favorithantering	12
7. Komma igång	13
7.1 Ansluta radion och ta den i drift	13
7.2 Förbereda nätverksanslutning/internetanslutning	14
7.3 WLAN/WiFi-anslutning (trådlöst nätverk)	14
8. Navigation och styrning	15
8.1 Handhavandemöjligheter	15
8.2 Språkval	15
8.3 Inställningsassistent	15
8.4 Tidsinställningar	15
8.5 Behålla nätverksanslutning	16
8.6 Nätverksassistent	16
8.7 Favorithantering	17
8.8 Bildskärmsvisning	18
9. Menystruktur	19
10. DAB-radio	20
10.1 Kanallista	20
10.2 Fullständig sökning	20
10.3 Radera inaktiva kanaler	20
10.4 DRC – Dynamic Range Control	20
10.5 Kanalföljd	20



11. Webbradio och podcaster	21
11.1 Land (baserat på radions IP-adress)	21
11.2 Förlopp (finns inte vid den första inställningen eller är tom)	21
11.3 Sök	21
11.4 Länder	21
11.5 Populär	22
11.6 Upptäck	22
11.7 Lägg till kanaler och skapa och hantera egna favoritlistor (webbläsare krävs)	22
11.8 Hämta administratörsgränssnittet	23
11.9 Lägg till egna kanaler	24
11.10 Radera kanaler	25
12. Spotify Connect	26
13. UKV-radio	27
13.1 Automatisk kanalsökning	27
13.2 Manuell kanalsökning	27
13.3 Inställningar	27
14. AUX-In (uppspelning av externa källor)	28
15. Bluetooth®-uppspelning (RX)	29
15.1 Ansluta en källanhet	29
15.2 Uppspelning via Bluetooth®	29
15.3 Ytterligare inställningar	29
16. Rutiner	30
16.1 Snooze	30
16.2 Väckarklocka	30
16.3 Tidur	31
17. Systeminställningar – översikt	32
18. Nätverk och ljud	33
18.1 Internetinställningar	33
18.1.1 Nätverksassistent	33
18.1.2 Skapa anslutning till ett WLAN	33
18.1.3 Pre-Shared-Key (PSK)	34
18.1.4 PIN	34
18.1.5 WPS-inställning	35
18.1.6 Visa inställningar	35
18.1.7 Manuella inställningar	35
18.2 Bluetooth®-mottagare (BT RX)	38
18.2.1 Bluetooth®-mottagare	38
18.3 Equalizer	39
19. Bildskärmsinställningar	40



19.1 Displaybelysning	40
19.1.1 Driftläge	40
19.1.2 Viloläge	40
19.1.3 Snoozeläge	40
19.2 Färgschema	40
20. System	41
20.1 Inställningsassistent	41
20.2 Tidsinställningar	41
20.2.1 Inställning av tid och datum	41
20.2.2 Tidssynkronisering	41
20.2.3 Tidsvisning	42
20.2.4 Inställning av tidszon	42
20.2.5 Sommar- och vintertid	42
20.3 Språk	42
20.4 Automatiskt viloläge	42
20.5 Programuppdatering	42
20.6 Fabriksinställningar	42
21. Systeminformation	43
21.1 Info	43
21.2 Integritetsskyddspolicy	43
22. Tekniska data	44



2. Inledning

Tack för att du valt att köpa en Hamaprodukt! Ta dig tid och läs först igenom de följande anvisningarna och informationen helt och hållet. Förvara sedan den här bruksanvisningen på en säker plats för att kunna titta i den när det behövs. Om du gör dig av med apparaten ska du lämna bruksanvisningen till den nya ägaren.

2.1 Förklaring av varningssymboler och information

Fara för elektrisk stöt



Denna symbol hänvisar till fara vid beröring av oisolerade produkttdelar som kan ha en så pass hög spänning att det finns risk för elektrisk stöt.

Varning



Används för att markera säkerhetsanvisningar eller för att rikta uppmärksamheten mot speciella faror och risker.

Information



Används för att markera ytterligare information eller viktig information.

2.2 Förpackningens innehåll

- Digitalradio DIR355BT
- Nättdel (18 V, 2,6 A)
- Klämanslutning
- Skruvförband
- Skåphållare
- Skåphållarskruvar
- Snabbinstruktion (flerspråkig)

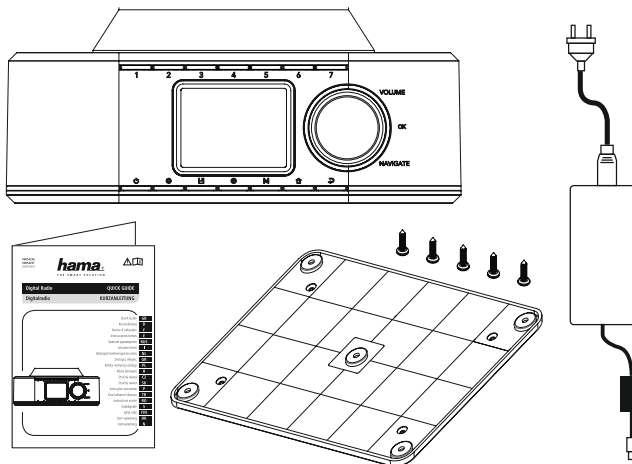



3. Säkerhetsanvisningar

- Produkten är avsedd för privat hemanvändning, inte yrkesmässig användning.
- Skydda produkten mot smuts, fukt och överhettning och använd den bara i inomhusmiljöer.
- Precis som alla elektriska apparater ska även denna förvaras utom räckhåll för barn!
- Tappa inte produkten och utsätt den inte för kraftiga vibrationer.
- Använd inte produkten utöver de kapacitetsgränser som anges i tekniska data.
- Det är viktigt att barn hålls borta från förpackningsmaterialet. Det finns risk för kvävning.
- Återvinn förpackningsmaterialet direkt enligt de lokala återvinningsbestämmelserna.
- Förändra ingenting på produkten. Då förlorar du alla garantianspråk.
- Använd inte produkten i omedelbar närhet av värmeelement, andra värmekällor eller i direkt solsken.
- Använd inte produkten inom områden där elektroniska apparater inte är tillåtna.
- Använd endast produkten under normala väderförhållanden.
- Produkten är endast avsedd att användas inomhus.
- Använd inte produkten i fuktig miljö och undvik vattenstänk.
- Dra alla kablar så att det inte går att snubbla på dem.
- Kabeln får inte klämmas eller bockas.
- Håll i kontakten när du drar ur kabeln, håll aldrig i kabeln.

Fara för elektrisk stöt



- Öppna inte produkten och fortsätt inte att använda den om den är skadad.
- Använd inte produkten när AC-adaptern, adapterkabeln eller nätkabeln är skadade.
- Försök inte serva eller reparera produkten själv. Överlåt allt servicearbete till ansvarig fackpersonal.

Varning



- Högt ljudtryck!
- Det finns risk för hörselskador.
- Undvik att lyssna på hög ljudvolym under längre tid för att inte riskera hörselskador.
- Håll alltid volymen på en förnuftig nivå. Höga ljudvolymmer – även under kort period – kan leda till hörselskador.
- När produkten används hör du inte ljud i omgivningen lika bra som annars. Kör därför inga fordon eller maskiner under användningen.





4. Information och anvisningar inför idrifttagning

Den här radion ger dig möjlighet att utnyttja nästan alla funktioner bekvämt med smartphone eller surfplatta. Ladda ned gratisappen UNDOK (för iOS och Android).



Information – UNDOK-app

En utförlig beskrivning av UNDOK-appen och alla dess funktioner hittar du i vår UNDOK-guide på

www.hama.com -> 00054236 -> Downloads

www.hama.com -> 00054237 -> Downloads

Information – optimera mottagning

- Observera för att mottagningseffekten ska bli optimal att antennen är helt utdragen och är vertikalt orienterad.
- Prova eventuellt olika platser för att få bästa möjliga mottagning.



5. Radions utformning och tillbehör

5.1 Baksida

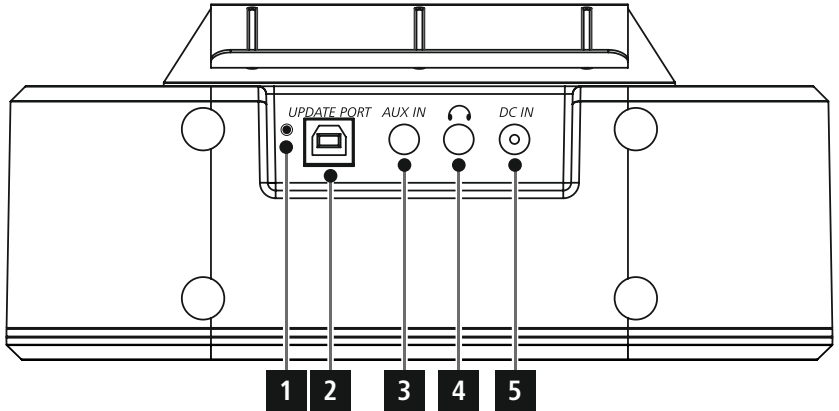

Nr	Beteckning	Funktion
1	Antenn	Antenn för mottagning av DAB/UKW-signaler.
2	Uppdateringsport	USB-B-anslutning för uppdatering av firmware.
3	Aux-In (3,5 mm)	Analog anslutning till externa ljudkällor med 3,5 mm RCA-kabel.
4	Hörlursanslutning (3,5 mm)	Analog anslutning av en trådbunden hörlur med 3,5 mm RCA-anslutning.
5	Nätanslutning	Anslutning av den medföljande nätdaptern för strömförsörjning



5.2 Framsida

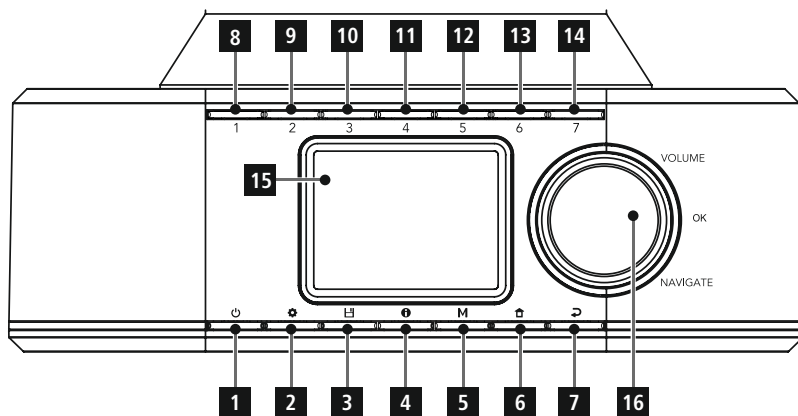

Nr	Knapp	Beteckning
1		[POWER]-knapp
2		[MENU]-knapp
3		[PRESET]-knapp
4		[INFO]-knapp
5	M	[MODE]-knapp
6		[HOME]-knapp
7		[BACK]-knapp
8	1	[PRESET 1]-knapp

Nr	Knapp	Beteckning
9	2	[PRESET 2]-knapp
10	3	[PRESET 3]-knapp
11	4	[PRESET 4]-knapp
12	5	[PRESET 5]-knapp
13	6	[PRESET 6]-knapp
14	7	[PRESET 7]-knapp
15		Display
16		[VOLUME]/[OK]/[NAVIGATE]



5.3 Montering med fästklammer

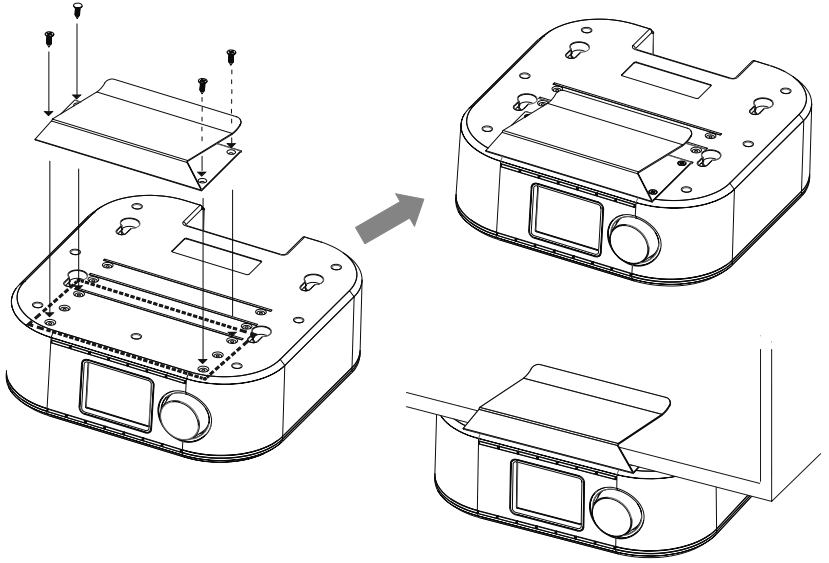

5.4 Montering med instickssystem

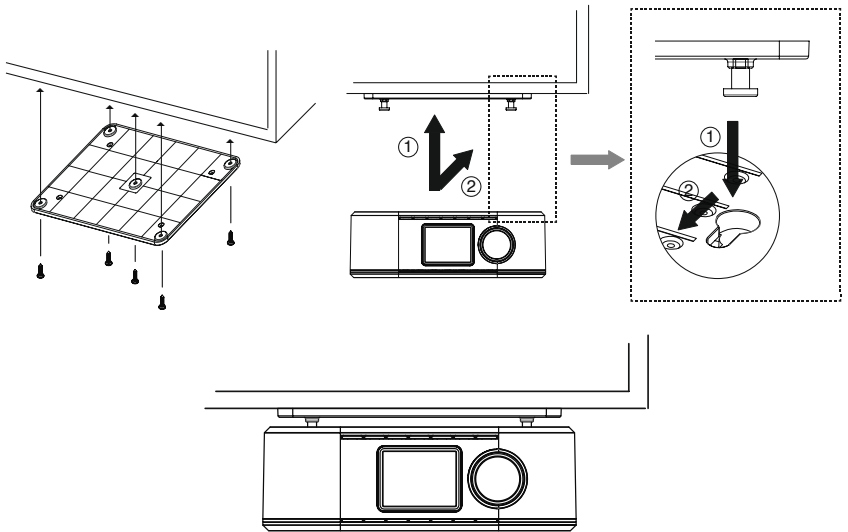



6. Handhavande

6.1 Allmän hantering

Symbol	Beteckning	Funktion
	Handsymbol	Tryck en gång
	Handsymbol	Tryck flera gånger
	Handsymbol	Tryck upprepade gånger
	Handsymbol	Håll intryckt i 3 sekunder







Knapp	Fjärrkontroll	Beteckning	Funktion
		Vridreglage Navigering	<ul style="list-style-type: none">• Navigering framåt i den aktuella menyn• Navigering bakåt i den aktuella menyn• Minskar ljudvolymen på den aktuella uppspelningen• Ökar ljudvolymen på den aktuella uppspelningen
		Vridreglage [OK]-knapp	<ul style="list-style-type: none">• Bekräftelseknapp som öppnar den markerade menyn eller funktionen• Växling mellan visningsformer (helskärm/delad skärm)• Långt tryck: Stänger av och sätter på radion
		[INFO]-knapp	Ändrar visningen av innehåll i kanalinformationen (genre, artist, information)
		[MODE]-knapp	Växlar mellan olika driftlägen vid upprepade tryck
		[HOME]-knapp	Alla menyer avslutas och radion återgår till uppspelningsskärmen

6.2 Inställningsmeny

Knapp	Fjärrkontroll	Beteckning	Funktion
		[SETTINGS]-knapp	Öppnar inställningsmenyn för det aktuella driftläget
		[BACK]-knapp	<ul style="list-style-type: none">• Öppnar kanalsökning/kanallista (DAB)• Växlar mellan inställning av ljudvolym och manuell frekvensinställning (UKV)• Återgå till föregående meny



6.3 Favorithantering

Knapp	Fjärrkontroll	Beteckning	Funktion
	1	[PRESET 1]-knapp	<ul style="list-style-type: none">• Kort tryck: Favoritlagringsplats 1 för att hämta aktuellt uppspelningsläge• Långt tryck: Spara aktuell kanal på favoritlagringsplats 1
	2	[PRESET 2]-knapp	<ul style="list-style-type: none">• Kort tryck: Favoritlagringsplats 2 för att hämta aktuellt uppspelningsläge• Långt tryck: Spara aktuell kanal på favoritlagringsplats 2
			
	-	[PRESET 7]-knapp	<ul style="list-style-type: none">• Kort tryck: Favoritlagringsplats 7 för att hämta aktuellt uppspelningsläge• Långt tryck: Spara aktuell kanal på favoritlagringsplats 7
		[PRESET]-knapp	<ul style="list-style-type: none">• Kort tryck: Hämta favoritlista för att välja favoriter• Långt tryck: Hämta favoritlista för att spara den valda kanalen



7. Komma igång

7.1 Ansluta radion och ta den i drift

Varning



- Produkten får endast anslutas till ett eluttag som är godkänt för produkten och anslutet till det allmänna elnätet. Eluttaget ska sitta i närheten av produkten och vara lätt att nå.
- Koppla bort produkten från elnätet med hjälp av strömbrytaren – om den saknas drar du ut nätkabeln ur eluttaget.
- Om grenuttag används får de anslutna förbrukarna inte överskrida tillåten total effektförbrukning.
- Koppla bort produkten från elnätet om den inte ska användas under en längre tid.

- Anslut nätkabeln till ett korrekt installerat och lätt åtkomligt eluttag.
- Nätdaptern är avsedd för nätspänning på 100 - 240 V och kan därför användas i nästan alla växelströmsnät. Tänk på att du kan behöva en adapter för det aktuella landet.
- Du hittar ett passande urval av produkter på www.hama.com.

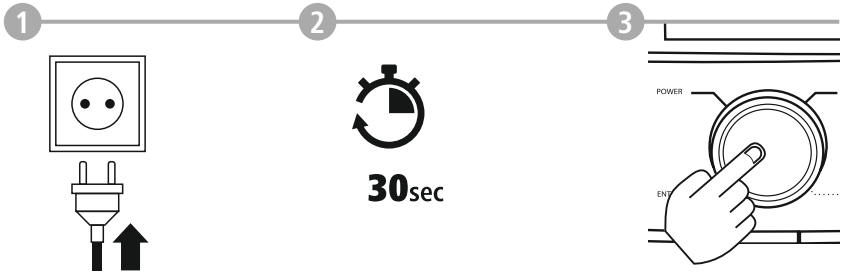

När produkten har kopplats in i eluttaget påbörjas initialiseringen.
Radion startar.



7.2 Förbereda nätverksanslutning/internetanslutning

Denna radio kan integreras i ett lokalt nätverk. För att du ska kunna ta emot internetradio eller få åtkomst till medieinnehåll som inte är sparad lokalt (streaming, t.ex. Spotify Connect) krävs att nätverket är anslutet till internet.

7.3 WLAN/WiFi-anslutning (trådlöst nätverk)

- Kontrollera att routern är på och är ansluten till internet/nätverket.
- Aktivera routerns WLAN-anslutning om det inte redan är gjort.
- Vid frågor om konfigurationen av routern, se routerns bruksanvisning för felsökning/problemlösning.
- En närmare beskrivning av konfigurationen av WLAN-anslutningen beskrivs i kapitel **18.1.1**

Nätverksassistent.

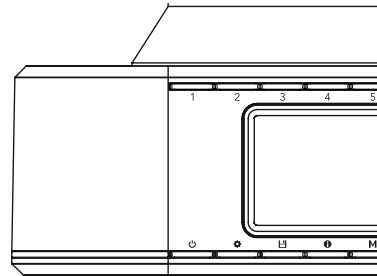
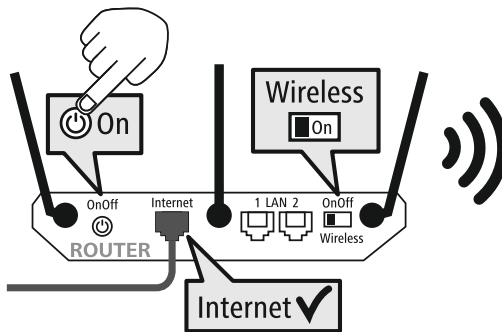



8. Navigation och styrning

När radion har initialiserats för första gången slår du på den med -knappen (strömbrytaren) för att börja ställa in produkten. Nedan förklaras de olika stegen, ytterligare information finns i detaljavsnittet.

8.1 Handhavandemöjligheter

Den allmänna hanteringen av radion är beskrivet under Handhavande.

Radion kan styras på följande olika sätt:

1. Manöverelementen på radion
3. Gratisappen UNDOK för Android- och iOS-apparater

8.2 Språkval

Efter första start har du möjlighet att välja önskat systemspråk. Observera att delar av gränssnittet synkroniseras via internet, och det kan tänkas att vissa avsnitt inte finns på det valda landsspråket.

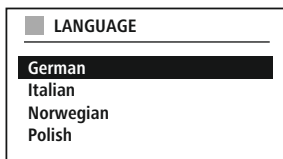

8.3 Inställningsassistent

För att snabbt och enkelt ta apparaten i drift (inställning av tid och datum, upprättande av internetanslutning etc.) rekommenderar vi att du använder inställningsassistenten.

Om du ändå vill hoppa över den första inställningen med hjälp av inställningsassistenten, kan du naturligtvis göra dessa inställningar via systeminställningar eller starta inställningsassistenten på nytt.

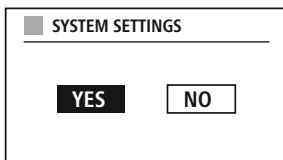

Handhavandeinformation

Använd de manöverelement som förklaras under Handhavande för att växla mellan inställningsmöjligheterna. Med dem kan du navigera mellan olika menyalternativ och bekräfta valet. Har du gjort ett val av misstag kan du återgå till föregående menyalternativ.



8.4 Tidsinställningar

Radion kan ställas in för tidsvisning med 12 timmar (am/pm) eller 24 timmar. Tiden kan kalibreras och uppdateras med olika mottagningsmetoder (UKV/DAB/DAB+/internet). Därmed synkroniseras den aktuella tiden automatiskt

även vid strömavbrott. Om du aktiverar synkroniseringen finns det risk för att tidsinformationen måste ställas in på nytt vid ett strömavbrott.

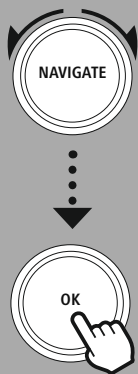



8.5 Behålla nätverksanslutning

Den här inställningen är en energisparfunktion för radion. Om funktionen kopplas bort växlar nätverksfunktionen automatiskt till viloläge för energibesparing. Observera att om nätverksfunktionen är avstängd har du inte längre någon åtkomst till radion via dator, smartphone eller surfplatta.

8.6 Nätverksassistent

Nätverksassistenten hjälper dig att ansluta radion till det lokala nätverket eller till internet.

Information – hänvisning till annat ställe i denna bruksanvisning



Eftersom detta kapitel är mycket omfattande hänvisas till **18.1.1 Nätverksassistent**.

När nätverksassistenten har slutförts är även inställningsassistenten slutförd.



8.7 Favorithantering

Under Handhavande kan du läsa om hur du sparar innehåll för motsvarande driftläge på en minnesplats och hämtar tillbaka det. För de förekommande mottagningsmetoderna finns följande minnesplatser:

Digitalradio DAB+	30
Analogradio UKV/FM	30
Webbradio	30
Spotify Connect	10

RECALL FROM PRESET
1 - Antenne Bayern
2 - Bayern 3
3 - Rockantenne
4 - Bayern 1
5 - ...
6 - ...
7 - ...

Spara favoriter

Fjärrkontroll

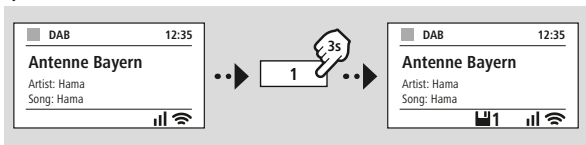

ELLER

På produkten

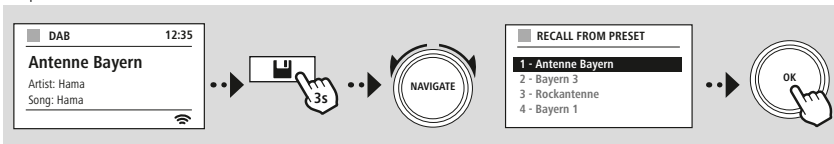

Öppna favoriter

Fjärrkontroll

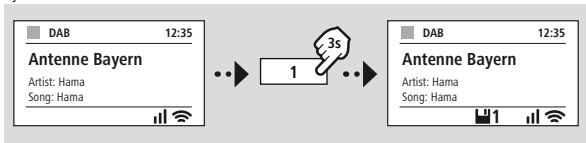

ELLER

På produkten

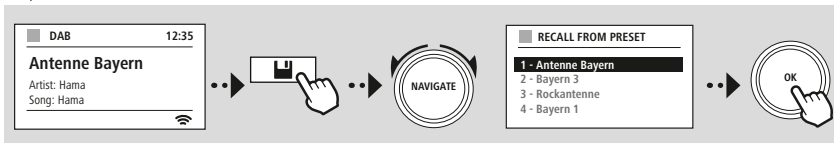



Slideshow



8.8 Bildskärmsvisning

För återgivningar som innehåller bilder, t.ex. bildspel, kanallogotyper eller fodral till ett album, kan du välja mellan olika visningsmetoder.

- 1) Delad bildskärm
- 2) Helskärm

Knappfunktionerna hittar du under Handhavande.

Information



Denna funktion finns för närvarande endast för lägena internetradio, DAB-radio och för Spotify Connect.

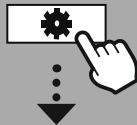

HUVUDMENY

-- ELLER --

SYSTEMIN-
STÄLLNINGAR

9. Menystruktur

Radion har ett antal mottagningsmetoder och tillsatsfunktioner. De är sammanställda i radions huvudmeny och uppdelade på flera underrubriker.

Följande översikt hjälper dig att snabbt hitta önskad funktion i menystrukturen. I följande kapitel förklaras dessa närmare med bilder som visar handhavandet.

HUVUDMENY

DAB

- Stationslista
- Fullständig avsökning
- Ogiltig upprensning
- DRC
- Stationsordning

Internetradio

- Senast lyssnade
- Stationslista

Podcasts

- Senast lyssnade
- Stationslista

FM

- Avsökningstillning
- Ljudinställning

Streaming Services

- Spotify

External Sources

- Bluetooth Streaming
- Aux in

Comfort

- Sovtimer
- Alarm
- Äggklocka

SYSTEMINSTÄLLNINGAR

Network & Sound

- Nätverk
- Bluetooth RX
- Equalizer

Display

- Bakgrundsbelysning
- Color Theme

System

- Inställningsguide
- Tid/datum
- Visa språk:
- Auto-Standby
- Uppdatering av programvara
- Återställ fabriksinställningar

About

- Info
- Integritetsmeddelande



-- ELLER --



HUVUDMENY

DAB
Stationslista

Stationsordning



10. DAB-radio

Denna radio tar emot alla vanliga digitalradiofrekvenser i området 174–240 MHz (band III, kanal 5A till 13F). Den automatiska DAB-kanalsökningen startar automatiskt första gången DAB-läget startas. När den är klar visas den aktuella kanallistan.

I motsvarande DAB-inställningsmeny kan du hämta följande inställningar och funktioner.

10.1 Kanallista

Kanallistan visar alla radiokanaler som hittades vid den senaste fullständiga sökningen. Navigera till önskad kanal och bekräfta valet. Radion startar nu mottagningen från den valda kanalen.

10.2 Fullständig sökning

Om radions uppställningsplats ändras eller om det skulle gå att ta emot en ny kanal, kan du göra en ny kanalsökning. Då genomsöks hela frekvensområdet och kanallistan uppdateras.

10.3 Radera inaktiva kanaler

Välj **Radera inaktiva kanaler** för att ta bort en kanal som inte längre finns från kanallistan.

10.4 DRC – Dynamic Range Control

Många radiokanaler i DAB-nätverket stöder ljudnivåkontroll som aktiveras under uppspelningen. Om volymen ökar plötsligt, minskar DRC den automatiskt. Om volymen minskar plötsligt, ökar DRC den automatiskt. Samma sak sker när uppspelningen plötsligt blir tystare. Radion höjer då volymen igen.

DRC hög	Fullständig anpassning av de olika volymerna. Kraftig komprimering kan minska musikens dynamik hörbart.
DRC låg	Delvis anpassning av de olika volymerna. Mer subtilt ljud utan stora försämringar av dynamiken.
DRC från	Ingen anpassning.

10.5 Kanalföljd

Som standard sorterar radion kanalerna alfabetiskt. Du kan även sortera efter signalstyrka eller ensemble. Om du väljer att sortera efter ensemble sorteras kanalerna efter det frekvensblock som respektive ensemble sänds på. Det gäller ofta frekvensblock som sänds lokalt, regionalt eller nationellt.



-- ELLER --

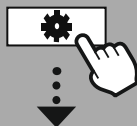

HUVUDMENY



Internetradio

Senast lyssnade
Stationslista

Podcasts

Senast lyssnade
Stationslista



11. Webbradio och podcaster

Denna radio har möjlighet att ta emot radiokanaler och podcaster från hela världen och via webbradio. Första gången detta driftläge hämtas visas radion de möjliga sök- och avgränsningsfiltren. De kan hämtas senare i menyn över driftlägen.

I inställningsmenyn för webbradio kan du hämta följande inställningar och funktioner.

11.1 Land (baserat på radions IP-adress)

När du väljer detta filter visas ytterligare filter som kan användas för att förfina valet.

Lokalkanaler	Sändare i närheten visas.
Populär	Här visas de mest populära kanalerna i det valda landet.
Genre	Här visas kanaler med den önskade genren i det valda landet. Önskad genre kan du definiera genom val av filterfunktion (exempelvis country, jazz, rock, barn m.m.).
Flera	Beroende på var du befinner dig finns eventuellt flera filter som t.ex. regionala radiokanaler.

11.2 Förlopp (finns inte vid den första inställningen eller är tom)

Radion sparar de hämtade kanalerna i denna förloppslista, och på så sätt kan du snabbt hitta tidigare hämtade kanaler.

11.3 Sök

Med sökfunktionen kan du göra riktade sökningar på kanalnamn eller enstaka stickord.

Ange sökbegreppet med hjälp av skärmtangentbordet och starta sedan sökningen. Välj därefter **Klar** och bekräfta valet. Radion visar passande sökresultat baserade på det angivna villkoret.

Stations

0 1 2 3 4 5 6 7 8 9 . , - @	[ENTER]
a b c d e f g h i j k l m	[←]
n o p q r s t u v w x y z	[CANCEL]
A B C D E F G H I J K L M	
N O P Q R S T U V W X Y Z	

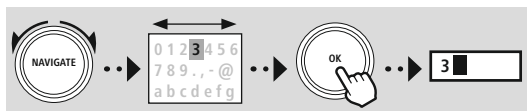

[ENTER] Starta sökning
[←] Radera tecken
[CANCEL] Avbryt sökning

11.4 Länder

Med filterfunktionen **Länder** kan du ta emot radiokanaler från andra länder. Du kan förfina sökningen på kontinenter och motsvarande land. Beroende på valt land finns det flera avgränsningar som genre, städer eller popularitet.



11.5 Populär

Med sökfiltret **Populär** får du ett urval av populära kanaler baserat på användarsiffror från plattformslieferantören.

11.6 Upptäck

Den här funktionen ger dig ytterligare filtreringsmöjligheter som förfinar urvalet av passande sökresultat.

Ursprung	Du kan avgränsa sökningen till hela världen, kontinenter eller enskilda länder.
Genre	Sökningen kan avgränsas till alla genrer eller ett visst urval.
Språk	Bestäm på vilket språk sökresultaten ska baseras. Även här kan du filtrera på ett visst språk eller alla språk.

När de angivna filtren har valts väljer du Visa kanaler för att se resultatlistan. Värdet inom parentes talar om hur många resultat som har hittats.

11.7 Lägg till kanaler och skapa och hantera egna favoritlistor (webbläsare krävs)

Denna radio har en lokalt sparad kanallista, från vilken du kan skapa egna kanallistor och själv lägga till nya kanaler. För att kunna använda denna möjlighet behöver du en smartphone, surfplatta eller dator som finns i samma nätverk och har en webbläsare.

Information



Radion måste vara ansluten till det lokala nätverket respektive internet och ha fått en giltig IP-adress.

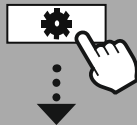

SYSTEMIN-
STÄLLNINGAR



Network & Sound
Nätverk

Visa inställningar



11.8 Hämta administratörsgränssnittet

För att komma åt administratörsgränssnittet måste du först ta reda på radiens IP-adress i nätverket. Öppna menyn nätverksinställningar, som du hittar under **Systeminställningar - Nätverk och ljud - Internetinställningar - Visa inställningar**. Anteckna den IP-adress som visas där. Alternativt går det att få fram IP-adressen ur enhetsöversikten hos de flesta routrar.

VIEW SETTINGS

IP address
192.168.2.100

Öppna sedan webbläsaren i din smartphone, surfplatta eller dator och ange IP-adressen i webbläsarens adressrad (t.ex. <http://192.168.2.100>).

Om du har angivit IP-adressen rätt ska radiens administratörsgränssnitt öppnas.

hama[®]

Language: English ▾

Presets System & Status

Presets

Internet radio mode

Show 10 entries

Preset	Name	Action
1		<input type="button" value="Edit"/>
2		<input type="button" value="Edit"/>
3		<input type="button" value="Edit"/>
4		<input type="button" value="Edit"/>
5		<input type="button" value="Edit"/>
6		<input type="button" value="Edit"/>
7		<input type="button" value="Edit"/>

I det övre högra hörnet ser du vilka språk detta gränssnitt stöder. Välj önskat språk i rullgardinsmenyn.



11.9 Lägga till egna kanaler

Klicka på Ändra för att lägga till eller redigera en favorit. Webbgränssnittets minnesplatser motsvarar radions. Ändringar i radion eller i webbgränssnittet överförs ömsesidigt.

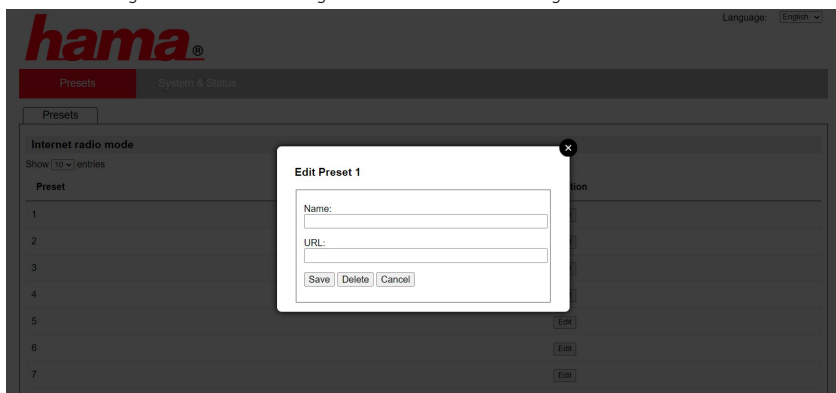

För att redigera en kanal eller lägga till en ny fyller du i fälten Namn och URL och sparar ändringen.

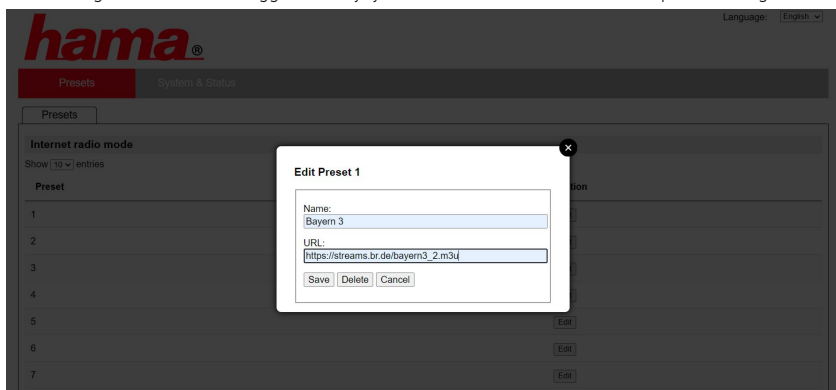

Information



Minnesplatserna motsvarar internetradions minnesplatser.



Den tillagda kanalen visas nu i radios favoritlista och på webbportalens översiktssida. Tryck på **Play** för att hämta kanalen från översiktssidan.

hama[®]Language: English ▾

Presets

System & Status

Presets

Internet radio modeShow 10 ▾ entries

Preset	Name	Action
1	Bayern 3	Play Edit
2		Edit
3		Edit
4		Edit
5		Edit
6		Edit
7		Edit

11.10 Radera kanaler

För att radera en sparad kanal trycker du på knappen **Ändra** och sedan **Ta bort**.

Information

Observera att endast kanaler som sänder i AAC- eller MP3-format stöds.



M



-- ELLER --

SYSTEMIN-
STÄLLNINGAR

NAVIGATE

Streaming Services
Spotify

OK

12. Spotify Connect

Med Spotify Connect kommer du åt miljontals låtar och kan spela upp dem på din radio!

Om du är ute och reser överför du musiken sömlöst tillbaka till din smartphone eller surfplatta. Spara dina bästa spellistor i radions favoritlista och starta uppspelningen utan att använda din smartphone.

Förutsättningar

- Spotify-appen måste vara installerad på din Android-/iOS-enhet eller din PC/Notebook.
- Den kan laddas ner från Google Play eller Apple App Store. För PC:n hämtar du programmet från Microsoft App Store eller direkt på www.spotify.com
- Efter installationen öppnar du appen och loggar in med dina uppgifter eller registrerar dig.

Information

Ofta får du en gratis provmånad på Spotify Premium vid den första registreringen.

Testa vid behov tillgängligheten på www.spotify.com.

Det är emellertid ingen obligatorisk förutsättning för denna radio. Det går även att använda den med ett gratiskonto, men det medför vissa inskränkningar från leverantörens sida.

Första användning

Innan du kan spara dina bästa spellistor i radion måste du koppla radion till ditt konto och spara spellistan på en minnesplats för favoriter.

Sparade titlar, album och spellistor kan du hämta även utan smartphone när du har sparat dem. Öppna motsvarande app eller program i din smartphone, läsplatta eller PC och välj det innehåll som du önskar överföra till radion.



Klicka sedan på symbolen för Spotify Connect.

I den vy över listor som visas väljer du vilken Hama digitalradio innehållet ska överföras till.

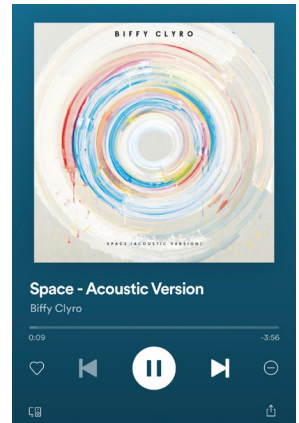

Den aktuella uppspelningen överförs nu till radion och fortsätter där.

Med Favorithantering kan du spara detta innehåll i radions minne och senare hämta det utan att använda din smartphone.

Information

Ytterligare information om radions handhavandemöjligheter hittar du under Handhavandeöversikt.



M



-- ELLER --



HUVUDMENY

NAVIGATE

FM

OK

13. UKV-radio

Denna radio har en programbaserad UKV-mottagare som kan ta emot och återge analog radio. Den täcker frekvensområdet 87,5 till 108 MHz.

13.1 Automatisk kanalsökning

Radion söker automatiskt efter mottagbara kanaler som har en återgivning med tillräckligt bra kvalitet. När en kanal har hittats stoppar sökningen automatiskt och uppspelningen startar. Starta sökningen på nytt för att hitta nästa tillgängliga kanal.

13.2 Manuell kanalsökning

- För att ställa in en kanal manuellt växlar du först till driftläget frekvensinställningar.
- Inställningen sker i steg om 0,05 MHz.
- När du har ställt in frekvensen kan du återgå till radios ljudvolyminställning.
- Om den manuella frekvensinställningen är aktiv, markeras den för tillfället inställda frekvensen på bildskärmen.

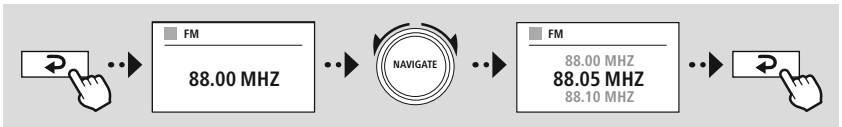

13.3 Inställningar

För att optimera uppspelningens kvalitet och sökningens tillförlitlighet kan du använda flera funktioner.

• Sökinställningar

Bekräfta valet med **JA** för att bara spela upp kanaler som radion kan ta emot med tillräckligt bra kvalitet. Välj **NEJ** för att även stoppa vid kanaler som bara kan tas emot med sämre kvalitet.

• Ljudinställning

Vid analoga radiosignaler kan radion försöka att automatiskt beräkna och återge en uppspelning i stereokvalitet. Om det skulle medföra hörbara kvalitetsproblem vid uppspelningen, väljer du **JA** för behålla återgivningen i monokvalitet.

Om du väljer **NEJ** sker omvandlingen till en stereosignal automatiskt.

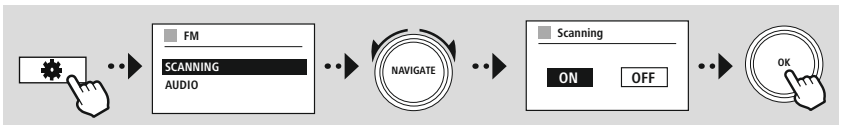



-- ELLER --

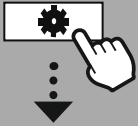

HUVUDMENY



External Sources
Aux in



14. AUX-In (uppspelning av externa källor)

Denna radio har en 3,5 mm RCA-anslutning som kan användas för att ansluta externa källor till radion. Observera att handhavandet sker från källanheten, på radion kan du endast reglera ljudvolymen.



Information

- Radion upptäcker om en slutenhet är ansluten och uppspelning sker.
- I vissa fall kan det förekomma att ingångssignalen är för svag och att radion felaktigt växlar till viloläge.
- Om det sker avaktiverar du den automatiska avstängningen av radion.
- Observera att radion då inte automatiskt sätts i viloläge när det inte sker någon uppspelning.

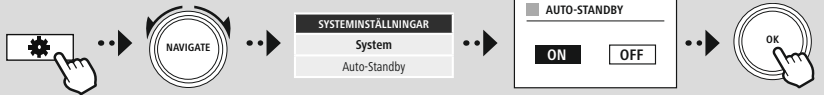



-- ELLER --



HUVUDMENY



External Sources
Bluetooth Streaming



15. Bluetooth®-uppspelning (RX)

Denna radio har en Bluetooth®-mottagare som gör det möjligt att överföra ljudinnehåll till radion. Sändarenheten, t.ex. en smartphone, ansluts via mottagaren till radion och ljudinnehållet överförs direkt till radion. Aktivera driftläget Bluetooth®-uppspelning.

15.1 Ansluta en källanhet

Öppna Bluetooth®-inställningsmenyn för att ansluta en källanhet till radion och aktivera parkopplingen i menyalternativet **Koppla ny enhet**.

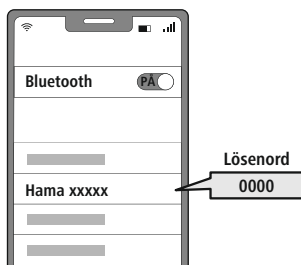
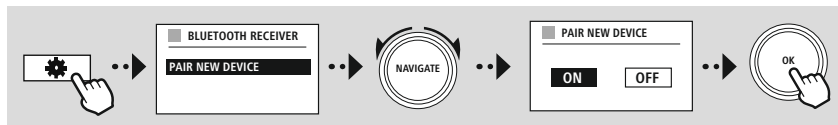

15.2 Uppspelning via Bluetooth®

När en källanhet, t.ex. en smartphone, är ansluten till radion startar du uppspelningen från källanheten. Radion återger endast innehållet. Ljudvolymen kan regleras på radion, men observera att den också måste anpassas på källanheten.

15.3 Ytterligare inställningar

Hur du ansluter en ny källanhet eller kopplar bort anslutningen till radion kan du läsa om i kapitlet **18.2 Bluetooth®-mottagare (BT RX)**.

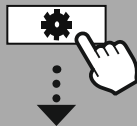

HUVUDMENY



Comfort



16. Rutiner

Denna radio har komfortfunktioner som kan användas vid sidan av den traditionella radioåtergivningen.

16.1 Snooze

Snoozefunktionen har fördefinierade tidsintervall som du kan välja bland. Genom ditt val bestämmer du en tidsrymd efter vilken radion stängs av automatiskt.

Information



- Om snoozefunktionen är aktiverad kan du göra speciella inställningar av displayen under Bildskärmsinställningar - Displaybelysning.
- Till exempel kan du minska ljusstyrkan.

16.2 Väckarklocka

Du kan ställa in två olika väckningstider på radion. Väckarklocka 1 och väckarklocka 2 konfigureras identiskt.

Konfiguration

Välj först om du önskar konfigurera väckarklocka 1 eller väckarklocka 2 och ange sedan de närmare detaljerna:

Status	Definiera när motsvarande väckarklocka är aktiv.	
	Från	Väckarklockan är inaktiv.
	Dagligen	Väckarklockan larmar dagligen.
	Engångs	Väckarklockan larmar bara en gång vid ett definierat klockslag.
	Lördag och söndag	Väckarklockan larmar alltid lördagar och söndagar.
	Måndag - fredag	Väckarklockan larmar endast måndag till fredag.
Klockslag	Definiera vid vilket datum (om du har valt Engångs) och klockslag väckarklockan ska larma.	
Källa	Definiera vilken källa väckarklockan ska använda (radiomottagare eller signalton).	
Program	Definiera vilken kanal (endast vid väckning via radion) som ska användas. Du kan välja mellan den senast avlyssnade kanalen eller en kanal som är sparad på en favoritminnesplats.	
Bullernivå	Definiera med vilken ljudvolym kanalen eller väckningstonen ska höras.	
Spara	Dina inställningar sparas och väckarklockan är konfigurerad.	

**Information**

- Om du har valt en radiokanal som inte är tillgänglig när det är väckningsdags, hörs signaltonen automatiskt.
- Observera att synkronisering av tiden via internet eller radio rekommenderas, så att tiden synkroniseras på nytt vid ett strömavbrott.

16.3 Tidur

Tiduret kan ställas in på ett värde från 1 till 99 minuter.

Välj önskad tid för tiduret och bekräfta valet för att starta tiduret. När tiden har gått ut hörs en signalton.

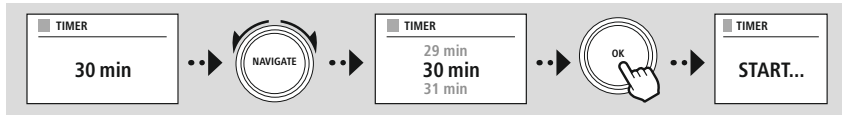

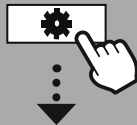
SYSTEMIN-
STÄLLNINGAR

17. Systeminställningar – översikt

Systeminställningarna är indelade i fyra huvudkategorier, som under sig har ytterligare inställningar.

NETWORK & SOUND	
Nätverk	Nätverksguide
	WPS-inställningar
	Visa inställningar
	Manuella inställningar
	NetRemote PIN-inställning
	Nätverksprofil
	Rensa nätverksinställningar
	Behåll nätverksanslutning
Bluetooth RX	Bluetooth Receiver
	- Pair New Device
	- Active Device
	- Saved Devices
Equalizer	

DISPLAY	
	Bakgrundsbelysning
	Color Theme

ABOUT	
	Info
	Integritetspolicy

System	
Inställningsguide	
Tid/datum	Ange tid/datum
	Automatisk uppdatering
	Ställ in format
	Inställning av tidszon
	Sommartid
Språk	
Auto-Standby	
Uppdatering av programvara	Inställning för automatisk kontroll
	Kontrollera nu
Återställ fabriksinställningar	

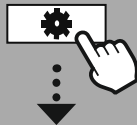
SYSTEMIN-
STÄLLNINGARNetwork & Sound
Nätverk

18. Nätverk och ljud

Kategorin Nätverk och ljud innehåller alla inställningsmöjligheter som gäller radions anslutningsbarhet och ljudinställningar. Det kan gälla internetanslutning, Bluetooth®-mottagare (beroende på produkt) och equalizer.

18.1 Internetinställningar

Denna meny innehåller alla inställningar som finns för att ansluta radion till ett trådlöst nätverk (WLAN 2,4 GHz eller 5 GHz).

Information



- Många inställningar går att göra bekvämt via app! Med gratisappen UNDOK ställer du in nätverksanslutningen på din smartphone eller surfplatta.
- Mer information finns i den kostnadsfria [UNDOK-guiden](#) från Hama.

18.1.1 Nätverksassistent

- Nätverksassistenten guidar dig genom inställningen av radions nätverks- och internetanslutning.
- När du startar nätverksassistenten genomöks alla anslutningspunkter som finns i omgivningen och som kan använda de tillgängliga WiFi-frekvensbanden.
- När sökningen är klar visas sökresultaten på skärmen och du kan välja bland de hittade WLAN-näten.
- Alternativt kan du starta sökningen igen via funktionen **Ny sökning**, eller också kan du ansluta radion via kabel om radion har en sådan anslutning.

18.1.2 Skapa anslutning till ett WLAN

Beroende på WLAN-nätverk finns det olika alternativ för att upprätta anslutningen till nätverket.

Radion stöder öppna (osäkert!) nätverk, WPA/WPA2-nätverk med identitetsord/Pre-Shared-Key och konfiguration via WPS (WiFi Protected Setup). Nätverk som stöder en WPS-anslutning har beteckningen **WPS** framför sig i listan.

I den följande menyn kan du, beroende på nätverk, välja mellan inställning med **knapptryckning** via Push-Button-Configuration (PBC) och inmatning av en **PIN** och **hoppa över WPS**. Om du försöker ansluta till ett öppet WLAN, alltså utan motsvarande säkerhetsfunktioner, upprättas anslutningen direkt efter valet.

Information



Inställning via WPS med knapptryckning förklaras i kapitlet WPS-inställning.



18.1.3 Pre-Shared-Key (PSK)

Om du valde **hoppa över WPS** kommer du till inmatningsformuläret för Pre-Shared-Key (PSK), alltså lösenordet för motsvarande WLAN. Navigera bland bokstäver (små och stora), siffror och specialtecken för att ange ditt lösenord i formuläret.

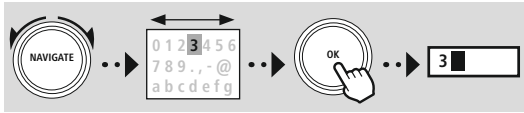

PRE-SHARED-KEY (PSK)	
Password	
0 1 2 3 4 5 6 7 8 9 . , - @	ENTER
a b c d e f g h i j k l m	<----
n o p q r s t u v w x y z	
A B C D E F G H I J K L M	CANCEL
N O P Q R S T U V W X Y Z	

Du kan också använda följande funktioner:

- | | |
|--------|---|
| ENTER | Bekräftar inmatningen och startar upprättande av anslutning |
| <---- | Raderar det senast valda tecknet i inmatningsformuläret |
| CANCEL | Tillbaka till nätverkslistan (↺) |

När du har bekräftat inmatningen fortsätter anslutningen att upprättas. Om den lyckats bekräftar radion det med meddelandet **Anslutning upprättad** på displayen.

Information



- Om försöket att ansluta misslyckades har du kanske angivit fel lösenord.
- Kontrollera konfigurationen för din accesspunkt (t.ex. routerns konfiguration).
- Tänk på att skilja mellan stora och små bokstäver vid inmatningen av nyckeln.

18.1.4 PIN

- Om du vill konfigurera med hjälp av PIN väljer du menyalternativet **PIN**.
- Radion skapar då en nyckel bestående av åtta siffror.
- Öppna konfigurationsmenyn i din accesspunkt och skriv in nyckeln i inmatningsformuläret. Starta sedan anslutningen på accesspunkten och på radion.
- Båda enheterna upprättar nu anslutningen.

Information



Ofta hittar du accesspunktens inmatningsformulär i området **Wireless/WLAN/WiFi** – kontrollera vid behov i routerns eller förstärkarens bruksanvisning.



18.1.5 WPS-inställning

- Om du väljer det här menyalternativet eller om du vill upprätta en anslutning via nätverksassistenten med knapptryckning, visar radions display **Tryck på WPS-knappen på motstationen**.
- Beroende på accesspunkt finns det ofta en fysisk knapp (WPS), eller också kan anslutningen startas från användargränssnittet.
- När förloppet har startats från accesspunkten ska du också bekräfta det på radion.
- Förbindelsen upprättas nu automatiskt.



Information

Läs vid behov i routerns eller förstärkarens bruksanvisning.

18.1.6 Visa inställningar

Visar radions aktuella konfiguration i nätverket.

18.1.7 Manuella inställningar

Trådlös anslutning – DHCP aktiv

Välj alternativet **Trådlös anslutning** och därefter **DHCP aktiv**.
Skriv in nätverkets exakta beteckning (SSID) på displayens tangentbord.

Välj sedan om nätverket är säkert (WEP/WPA/WPA2) eller ej (öppet). Om det gäller en säker anslutning kommer du till ett inmatningsformulär med skärmtangentbord, där du skriver in nyckeln (PSK) respektive lösenordet. För ett öppet nätverk behövs inte detta steg.

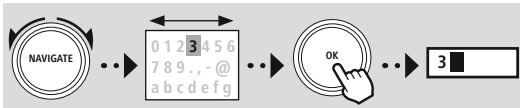

ENTER Bekräftar inmatningen och startar upprättande av anslutning

<<---- Raderar det senast valda tecknet i inmatningsformuläret

CANCEL Tillbaka till nätverkslistan (↶)

■ SSID
MyHome ■
0 1 2 3 4 5 6 7 8 9 . , - @
ENTER
a b c d e f g h i j k l m
<<----
n o p q r s t u v w x y z
A B C D E F G H I J K L M
CANCEL
N O P Q R S T U V W X Y Z

■ PRE-SHARED-KEY (PSK)
Password ■
0 1 2 3 4 5 6 7 8 9 . , - @
ENTER
a b c d e f g h i j k l m
<<----
n o p q r s t u v w x y z
A B C D E F G H I J K L M
CANCEL
N O P Q R S T U V W X Y Z

När du har bekräftat inmatningen försöker radion upprätta en anslutning till nätverket.



Trådlös anslutning – DHCP inaktiv

Välj alternativet **Trådlös anslutning** och därefter **DHCP inaktiv**. Ange sedan den nödvändiga nätverksinformationen som IP-adress, delnätmask, gatewayadress, primär DNS och sekundär DNS i inmatningsfälten. Skriv därefter in nätverkets exakta beteckning (SSID) på displayens tangentbord.

Välj sedan om nätverket är säkert (WEP/WPA/WPA2) eller ej (öppet). Om det gäller en säker anslutning kommer du till ett inmatningsformulär med skärmtangentbord, där du skriver in nyckeln (PSK) respektive lösenordet. För ett öppet nätverk behövs inte detta steg.

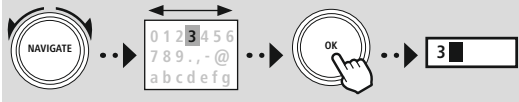

- ENTER** Bekräftar inmatningen och startar upprättande av anslutning
- <----** Raderar det senast valda tecknet i inmatningsformuläret
- CANCEL** Tillbaka till nätverkslistan (↩)

När du har bekräftat inmatningen försöker radion upprätta en anslutning till nätverket.

IP ADDRESS

IP address
192.168.2.100

Subnet mask
255.255.255.0

SSID

MyHome

0 1 2 3 4 5 6 7 8 9 . , - @ [ENTER]
a b c d e f g h i j k l m [←]
n o p q r s t u v w x y z [CANCEL]
A B C D E F G H I J K L M
N O P Q R S T U V W X Y Z

PRE-SHARED-KEY (PSK)

Password

0 1 2 3 4 5 6 7 8 9 . , - @ [ENTER]
a b c d e f g h i j k l m [←]
n o p q r s t u v w x y z [CANCEL]
A B C D E F G H I J K L M
N O P Q R S T U V W X Y Z

NetRemote PIN-inställning

För att förhindra att andra användare kommer åt din radios konfiguration kan du skapa ett nätverks-PIN via inmatningsformuläret. Radera först standard-PIN **1234** i formuläret och ange sedan en ny, fyrställig PIN.

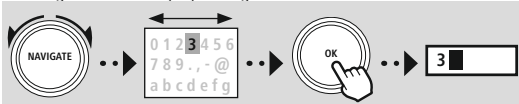

- ENTER** Bekräftar inmatningen och startar upprättande av anslutning
- <----** Raderar det senast valda tecknet i inmatningsformuläret
- CANCEL** Tillbaka till nätverkslistan (↩)

NETREMOTE PIN

9876

0 1 2 3 4 5 6 7 8 9 . , - @ [Klar]
a b c d e f g h i j k l m [←]
n o p q r s t u v w x y z [Tillbaka]
A B C D E F G H I J K L M
N O P Q R S T U V W X Y Z



Nätverksprofil

Radion sparar automatiskt alla redan upprättade nätverksförbindelser (profiler). På så sätt kan radion, vid upprepade försök att ansluta t.ex. efter att strömförsörjningen har kopplats bort, ansluta till någon av dessa nätverksförbindelser utan att du behöver ange åtkomstdata igen.

För att ta bort enskilda nätverksprofiler väljer du motsvarande nätverksprofil och bekräftar valet och frågan med **JA**.

Information



Den just nu aktuella profilen kan inte raderas.

Radera internetinställningar

Alla hittills sparade konfigurationer raderas efter bekräftelsen.

Bibehålla internetanslutning

- Den här inställningen är en energisparfunktion för radion.
- När funktionen är avaktiverad (NEJ #) stängs nätverksmodulen av när radion inte aktivt använder någon nätverksförbindelse (t.ex. i viloläge/DAB-mottagning).
- Efter att den har stängts av har du inte längre någon åtkomst till radion via dator, smartphone eller surfplatta.
- Om du alltså vill strömma eller styra via appen måste detta menyalternativ aktiveras (JA #). Som standard är den här funktionen avaktiverad.



18.2 Bluetooth®-mottagare (BT RX)

Denna radio har en inbyggd Bluetooth®-mottagare som möjliggör strömning (t.ex. från smartphone).

18.2.1 Bluetooth®-mottagare

Via Bluetooth® kan du ansluta dina slutenheter till radion och använda den som uppspelningsenhet. Uppspelningen styrs då direkt från din slutenhet. Volymen kan även regleras på själva radion.

Koppla ny enhet

Radions driftläge ändras till Bluetoothuppspelning, och radion är då i **parkopplings**-läget. Det innebär att radion är synlig för andra enheter och att du kan upprätta en anslutning via din smartphone eller surfplatta eller en annan källenheter. Radions display visar under vilken beteckning du kan hitta radion. Efter en lyckad anslutning kan du starta uppspelningen från källenheten.

Aktiv anslutning

Ansluten enhet

Visar information om den nu anslutna källenheten.

Bluetooth®-information

Visar information om radions Bluetooth®-modul (mottagarmodul).

Koppla ned

Kopplar ned anslutningen till den nu anslutna källenheten.

Sparade enheter

Sparade enheter

Visar en lista med de åtta senast anslutna källenheter. Om du väljer och bekräftar en av dem kan en anslutning upprättas igen eller kopplas ned. Om en enhet kopplas ned i denna meny, tas den också bort från listan över sparade enheter.

Radera enhetslista

Alla hittills sparade enheter raderas från listan.



SYSTEMIN-
STÄLLNINGAR



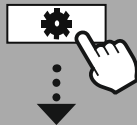

SYSTEMIN-
STÄLLNINGAR



Network & Sound
Equalizer



18.3 Equalizer

Med hjälp av equalizern kan du anpassa radios ljudbild genom att ställa in bas och diskant utifrån egna önskemål.

Du kan välja bland förkonfigurerade profiler anpassade efter olika genrer eller skapa en individuell profil.

Mina EQ-inställningar

För att göra egna inställningar av klangfärgen öppnar du detta menyalternativ och väljer om du ska ställa in bas eller diskant. När du är klar med inställningarna återgår du till föregående meny och väljer sedan profilen **Min EQ** som innehåller dina inställningar.

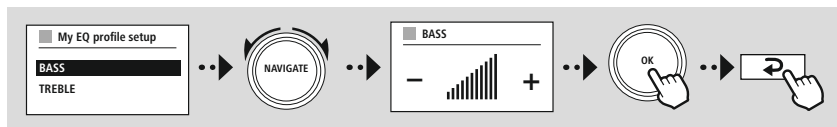

SYSTEMIN-
STÄLLNINGAR

Display



19. Bildskärmsinställningar

19.1 Displaybelysning

19.1.1 Driftläge

Inställningen av displaybelysningen avser normal användning av radion med avaktiverad skymningssensor/autodimmer. Du kan välja mellan **Hög**, som motsvarar maximal intensitet, **Medel**, som är en minskning av belysningen till ca 60 % och **Låg**, som motsvarar en mycket låg intensitet.

19.1.2 Viloläge

Denna inställning gäller då radion har satts i viloläge. Funktionen **timeout (sek)** avser tiden från det att radion har stängts av till dess att belysningsintensiteten anpassas. Om timeoutfunktionen är avaktiverad anpassas displaybelysningens intensitet omedelbart då radion sätts i viloläge.

Via menyalternativet **Displaybelysning** kan du återigen välja mellan **Hög**, **Medel** och **Låg**. Dessutom kan du välja **Från**, som släcker displaybelysningen helt.

19.1.3 Snoozeläge

Om snoozefunktionen aktiveras via rutinfunktionen kan du anpassa belysningsintensiteten i snoozeläge via detta menyalternativ. När snoozeläget har löpt ut växlar radion till viloläge och använder den intensitet som har ställts in för viloläget. Det går att välja mellan **Hög**, **Medel**, **Låg** och **Från**.

19.2 Färgschema

Denna radio har flera förinställda färgteman, där texternas och bakgrundernas färger skiljer sig åt. Här väljer du det färgschema du föredrar.

Information

Som standard används färgschema 1.

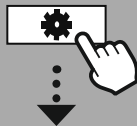

SYSTEMIN-
STÄLLNINGAR

System



20. System

Radios allmänna inställningar sammanfattas under punkten System.

20.1 Inställningsassistent

För att snabbt och enkelt ta apparaten i drift (inställning av tid och datum, upprättande av internetanslutning etc.) rekommenderar vi att du använder inställningsassistenten.

De inställningar som inställningsassistenten gör kan naturligtvis göras separat eller anpassas. Assistenten utför inställningarna **tidsformat**, **tidssynkronisering**, **tidszon**, **sommar- och vintertid** och upprätthållande av nätverksanslutning.

Information



Om inställningsassistenten används vid första användningen eller startas om utan upprättad nätverksanslutning, kompletteras assistenten med **nätverksassistenten** och val av systemspråk.

20.2 Tidsinställningar

20.2.1 Inställning av tid och datum

Om du vill ställa in klockslag och datum manuellt kan du göra det via inmatningsformuläret och ange och bekräfta dag, månad, år, timmar och minuter.



Information



Om inställningsassistenten används vid första användningen eller startas om utan upprättad nätverksanslutning, kompletteras assistenten med **nätverksassistenten** och val av systemspråk.

20.2.2 Tidssynkronisering

När detta alternativ väljs synkroniseras klockslag och datum automatiskt via en radiokälla.

Som källa kan du använda en tillgänglig radiomottagare. Om du inte önskar automatisk synkronisering väljer du **uppdatera inte**.

Information



Vid strömavbrott efterfrågar radion aktuellt klockslag via den valda källan och tar över det.

Information



Om automatisk tidssynkronisering via radiosignalen har valts, avaktiveras anpassningen av tidszon och den manuella anpassningen av sommar- och vintertid, och de syns inte längre.



20.2.3 Tidsvisning

Du kan välja mellan visningsformaten 24 eller 12 timmar (am/pm) och anpassa dem när som helst.

20.2.4 Inställning av tidszon

Du kan välja fritt bland de tillgängliga tidszonerna i den koordinerade universella tiden (UTC) och använda tidszoner från -12 timmar till +14 timmar. För relevanta tidszoner finns lista över städer bakom tidszonanpassningen.

20.2.5 Sommar- och vintertid

Om synkronisering via internet är vald eller om du vill anpassa det manuellt inställda klockslaget på grund av tidsomställning, kan du aktivera sommartid (JA) eller vintertid (NEJ) med denna funktion.

20.3 Språk

Via denna meny kan du ändra radions systemspråk.

20.4 Automatiskt viloläge

Som standard växlar radion till viloläge efter 15 minuter utan uppspelning för att spara ström. I vissa fall kan det medföra problem vid uppspelning via en RCA-anslutning, eftersom den överförda signalen är för svag och radion felaktigt kan tolka det som ingen uppspelning. För att komma runt det kan du avaktivera det automatiska viloläget genom att besvara frågan med **NEJ**.

20.5 Programuppdatering

Programvaran i våra radioapparater vidareutvecklas och förbättras ständigt för att åtgärda eventuella fel, utöka antalet funktioner m.m. Vi rekommenderar därför att du alltid installerar de uppdateringar som erbjuds på din radio.

- Välj Automatisk uppdatering (JA) så söker radion automatiskt och regelbundet efter nya programvaruuppdateringar (rekommenderas).
 - Välj Sök efter uppdatering för att söka efter uppdateringar manuellt.
-

20.6 Fabriksinställningar

Med den här funktionen kan du programmässigt återställa radion till leveranstillstånd. Bekräfta frågan med **JA** för att starta återställningen.

Information



Problem och funktionsfel kan i vissa fall åtgärdas genom en återställning till fabriksinställningarna. Alla förinställningar som equalizer, favoriter och nätverksprofiler raderas dock permanent.



SYSTEMIN-
STÄLLNINGAR



About



21. Systeminformation

Denna meny innehåller mer information om din digitalradio och tillhörande dataskyddsbestämmelse som leverantören av webbtjänster erbjuder.

21.1 Info

En sammanställning av radions program- och maskinvara. Här kan du se den aktuella programversionen för din enhet om du behöver begära support från Hamas produktrådgivning.

21.2 Integritetsskyddspolicy

Integritetsskyddspolicyn är utarbetad av leverantören av de webbaserade tjänsterna. Samarbetet kan förändras vid optimeringar och anpassningar, och eventuellt kan en annan leverantör integreras.



22. Tekniska data

Tekniska data	
Display	2,4" (6,1 cm) färg TFT 320 × 240 pixlar
Högtalare	3" 5 W (RMS)
Strömförsörjning	DC 12,0 V, 1,0 A, max 12,0 W
Understödda språk	Engelska, tyska, danska, holländska, finska, franska, italienska, norska, polska, portugisiska, spanska, svenska, turkiska, tjeckiska, slovakiska
Förpackningens innehåll	Hama DIR355BT, Power Supply, klämma för skåpmontering, skruv för skåpmontering, snabbstartsinstruktion

Anslutningsbarhet	
WiFi	2,4 GHz (b/g/n)/5 GHz (a/n)
Bluetooth	Mottagare (RX): 4.2, klass 1, A2DP, AVRCP

Ljudanslutningar	
Ingångar	AUX In 3,5 mm
Utgångar	Hörlurar 3,5 mm

Källor		Favoriter
DAB/DAB+ (174 928 - 239,2 MHz)	✓	30
FM (87,5 - 108 MHz)	✓	30
Internetradio	✓	30
Spotify Connect	✓	10

hama

Hama GmbH & Co KG
86652 Monheim/Germany
www.hama.com

Service & Support

 www.hama.com

 +49 9091 502-0

D

GB

**The Spotify software is subject to third party licenses found here:
www.spotify.com/connect/third-party-licenses**

The Bluetooth® word mark and logos are registered trademarks owned by Bluetooth SIG, Inc. and any use of such marks by Hama GmbH & Co KG is under license. Other trademarks and trade names are those of their respective owners.

All listed brands are trademarks of the corresponding companies. Errors and omissions excepted, and subject to technical changes. Our general terms of delivery and payment are applied.