

Powerline 600 Mbps Set

SOCKET

Powerline 600 Mbps Set

Operating Instructions
Bedienungsanleitung

GB

D

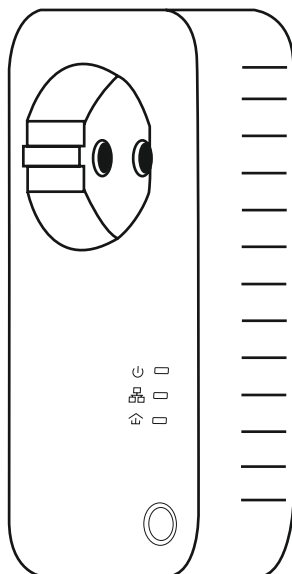

Technical data /
Technische Daten

Standards	HomePlug AV IEEE802.3 IEEE802.3u
Powerline Security/ Sicherheit	128-bit AES
Frequency/ Frequenz	2MHz ~ 68MHz
LEDs	Power, Powerline, Ethernet Port
Range/ Reichweite	300 meters over electrical circuit
Power Supply/ Netzteil	100 ~ 240 V AC, 50/60Hz
Interface/ Schnittstelle	1*10/100Mbps Ethernet Port, Power Socket
Package Content/ Verpackungsinhalt	Powerline 600 adapters Network cable Instruction Manual

Controls and displays

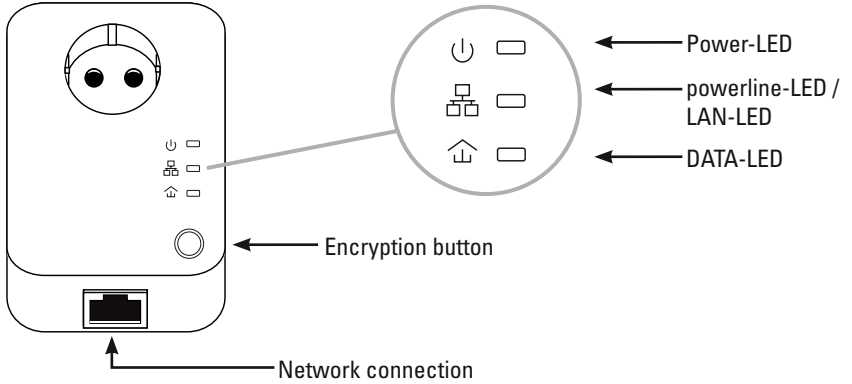

LED	Description	
Power (green)	Lights up	The Powerline adapter is ready to use.
	Flashes	The Powerline adapter is starting up or encryption is being performed.
	Flashes (all other indicators are off)	The Powerline adapter is in standby mode.
	Off	The Powerline adapter is unplugged.
LAN (green)	Lights up	The adapter is connected to a computer or another device via a network cable.
	Flashes	Data transfer
	Off	This adapter is not connected to another device via a network cable or the device is turned off.
DATA (green)	Lights up	A Powerline connection to another adapter has been established.
	Off	No compatible Powerline device was found, or the devices found use a different network key.

Important note - Quick Guide:



- This is a quick guide to provide you with the most important basic information, such as safety warnings and how to get started using the product.
- For the sake of protecting the environment and saving valuable resources, Hama dispenses with a printed instruction manual and provides this only in the form of a PDF file available for download.
- The complete **instruction manual** is available at: www.hama.com -> 00053307 -> Downloads
- Save the instruction manual to your computer's hard drive for future reference, or print it out if necessary.

1. Explanation of Warning Symbols and Notes

Risk of electric shock



This symbol indicates product parts energized with a dangerous voltage of sufficient magnitude to constitute a risk of electric shock.

Warning



This symbol is used to indicate safety instructions or to draw your attention to specific hazards and risks.

Note



This symbol is used to indicate additional information or important notes.

2. Content

- 2 Powerline 600 Adapter
- 2 network cable
- 1 short instruction manual

3. Safety Notes

- The product is intended for private, non-commercial use only.
- Do not use the product in areas where the use of electronic devices is not permitted.
- Protect the product from dirt, moisture and overheating and use it in dry rooms only.
- As with all electrical devices, this device should be kept out of the reach of children.
- Do not drop the product and do not expose it to any major shocks.
- Do not operate the product outside the power limits given in the specifications.
- Keep the packaging material out of the reach of children due to the risk of suffocation.
- Dispose of packaging material immediately according to locally applicable regulations.

- Do not modify the device in any way. Doing so voids the warranty.
- Use the product for its intended purpose only.
- Do not use the product in the immediate vicinity of heaters or other heat sources or in direct sunlight.
- Do not use the product in moist environments and avoid splashes.
- Use the item only in moderate climatic conditions.
- The product is intended for indoor use only.
- Lay all cables so that they do not pose a tripping hazard.
- Do not bend or crush the cable.
- Never connect multiple units of this product in series.
- The product may only be operated with the type of power supply network described on the name plate.

Risk of electric shock



- Do not open the device or continue to operate it if it becomes damaged.
- Do not use the product if the AC adapter, adapter cable or power cable is damaged.
- Do not attempt to service or repair the device yourself. Leave any service work to qualified experts.

Warning



- Only operate the product from a socket that has been approved for the device. The socket must be installed close to the product and must be easily accessible.
- Disconnect the product from the power supply using the On/Off switch – if this is not available, unplug the power cord from the socket.
- If you will not be using the product for a prolonged period, disconnect it from mains power.

Warning



- Multi-socket power strips must not be used to operate Powerline adapters.

Installing two Powerline adapters: A + B (with encryption)

Installing the first Adapter (A)

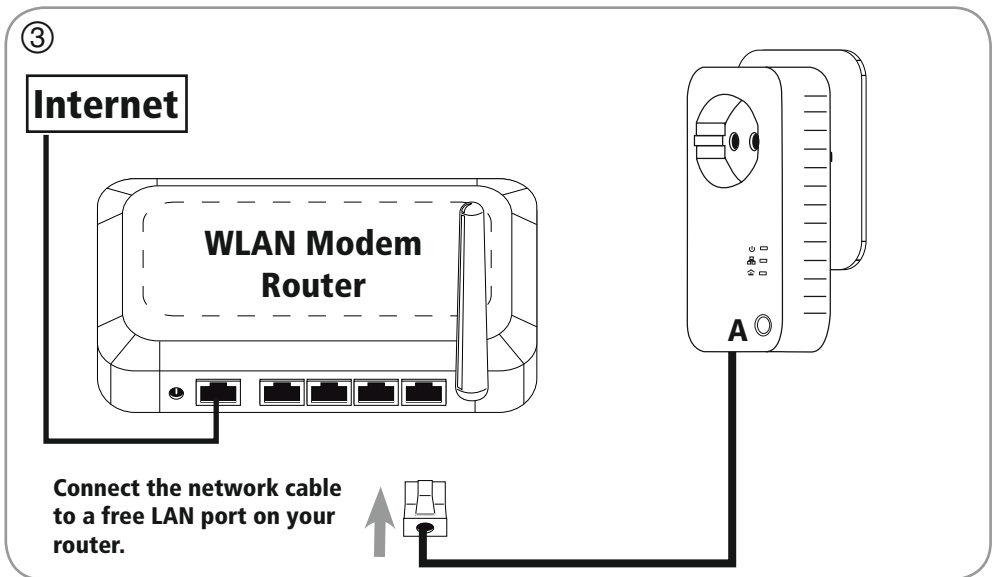
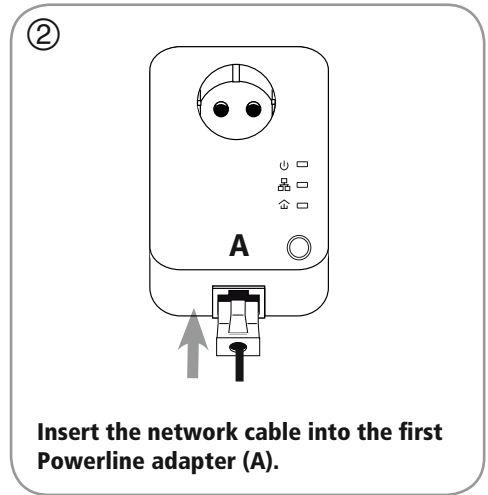
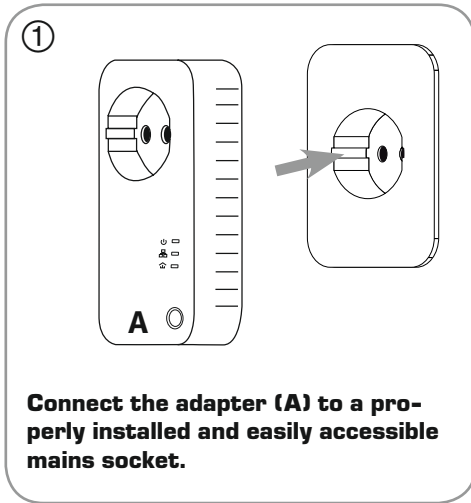

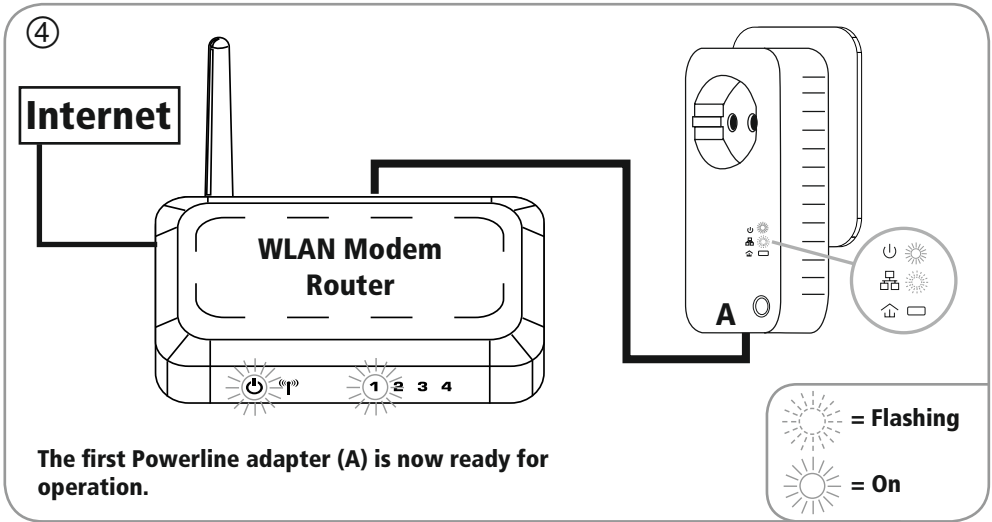

Installing the second Adapter (B)

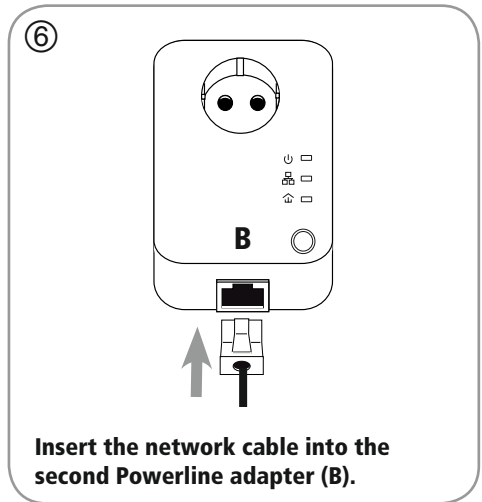
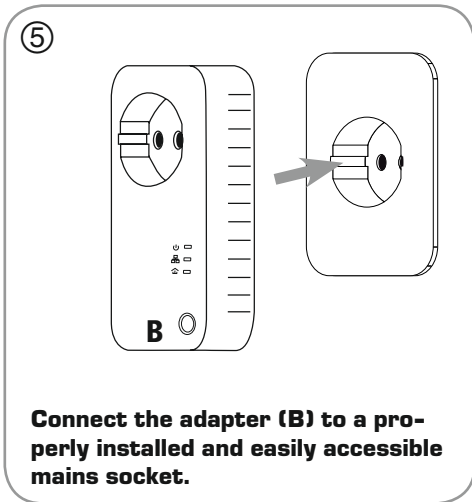

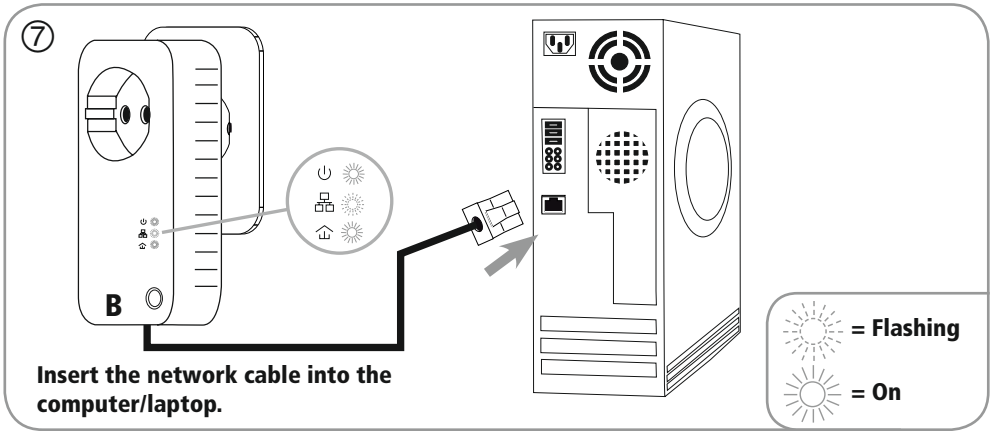

Setting up encryption (Is recommended)

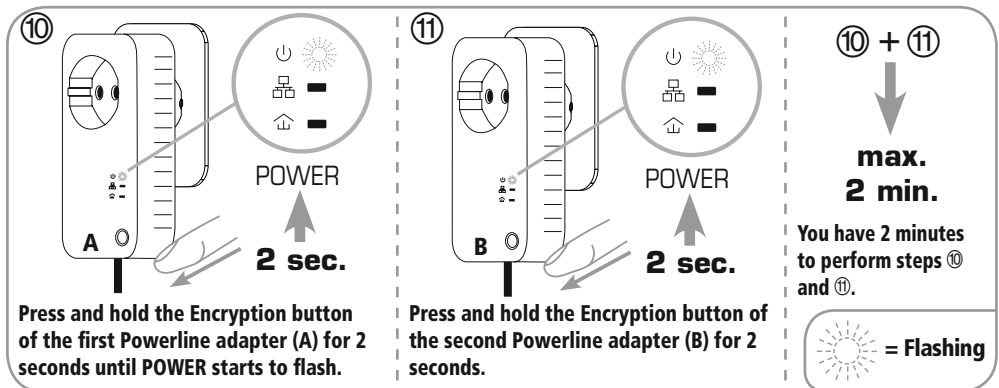
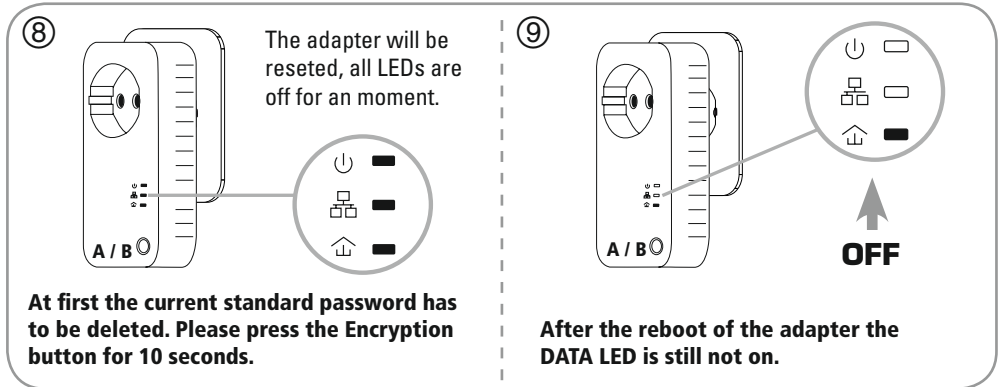

Expanding the Powerline Network: with encryption

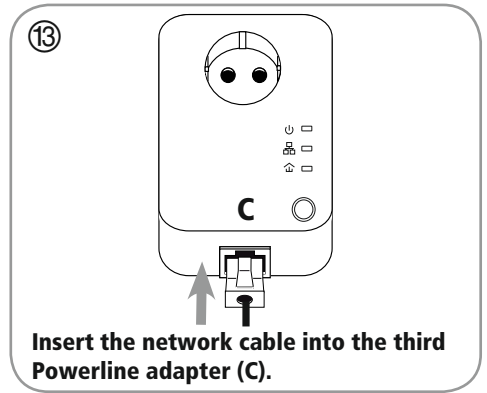
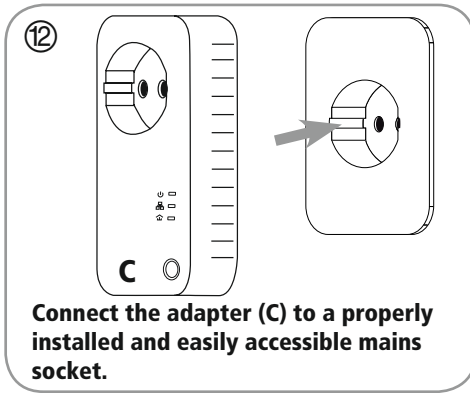

Setting up encryption (Is recommended)

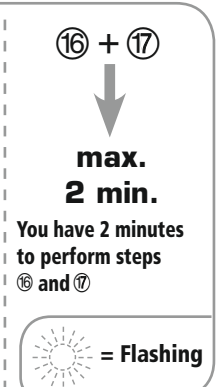
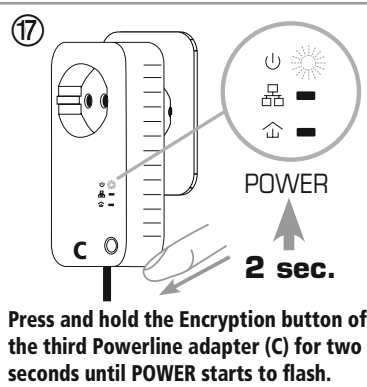
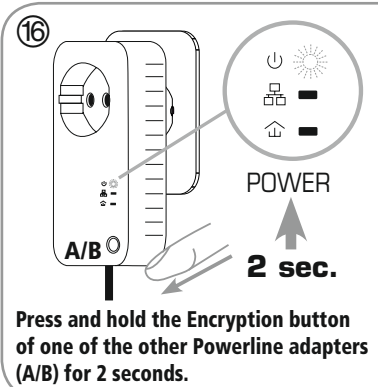
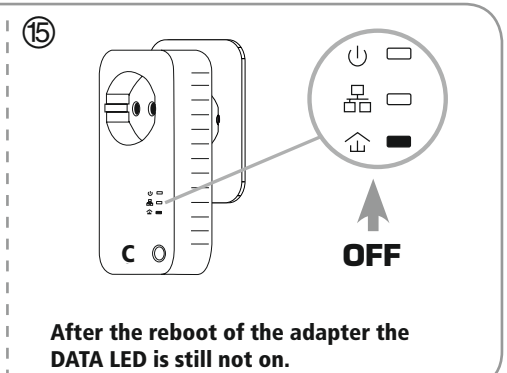
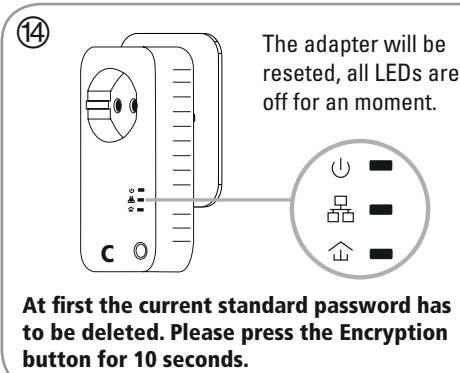

Tips for Troubleshooting

The power LED is not illuminated.	Make sure the Powerline adapters are connected to functioning mains sockets.
The DATA LED is not illuminated.	<ul style="list-style-type: none">- Make sure you are using at least two compatible Powerline adapters and that they are plugged in.- Move the Powerline devices closer to each other.- If you are using encryption, you should make sure that all Powerline devices are using the same encryption code.
The LAN LED is not illuminated.	<ul style="list-style-type: none">- Make sure your network cable is firmly attached to the adapter.

4. Care and Maintenance

Note



Disconnect the device from the power supply before cleaning it or if it is not going to be used for a long period of time.

- Only clean this product with a slightly damp, lint-free cloth and do not use aggressive cleaning agents.
- Make sure that water does not get into the product.

5. Warranty Disclaimer

Hama GmbH & Co. KG assumes no liability and provides no warranty for damage resulting from improper installation/ mounting, improper use of the product or from failure to observe the operating instructions and/or safety notes.

6. Recycling Information

Note on environmental protection:



After the implementation of the European Directive 2012/19/EU and 2006/66/EU in the national legal system, the following applies: Electric and electronic devices as well as batteries must not be disposed of with household waste. Consumers are obliged by law to return electrical and electronic devices as well as batteries at the end of their service lives to the public collecting points set up for this purpose or point of sale. Details to this are defined by the national law of the respective country. This symbol on the product, the instruction manual or the package indicates that a product is subject to these regulations. By recycling, reusing the materials or other forms of utilising old devices/Batteries, you are making an important contribution to protecting our environment.

ⓓ Bedienungsanleitung

Bedienungselemente und Anzeigen

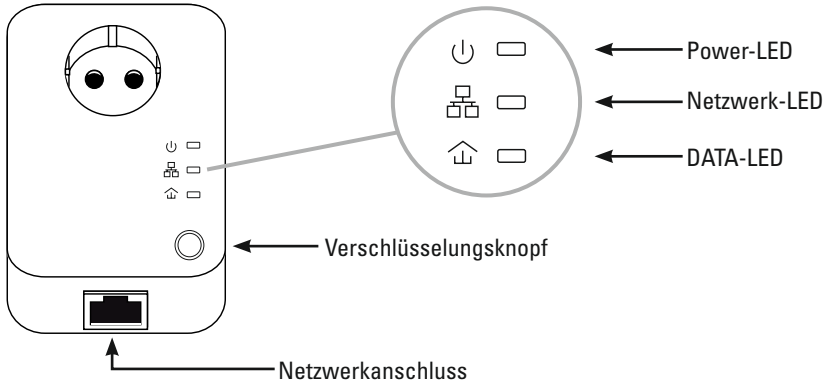

LED	Beschreibung	
Power (Grün)	Leuchtet	Der Powerline Adapter ist betriebsbereit.
	Blinkt	Der Powerline Adapter startet oder Verschlüsselung wird durchgeführt.
	Blinkt (alle anderen Anzeigen Aus)	Der Powerline Adapter befindet sich im Stand-By Modus.
	Aus	Der Powerline Adapter ist ausgesteckt.
LAN (Grün)	Leuchtet	Der Adapter ist mit einem Computer oder anderen Gerät per Netzwerkkabel verbunden.
	Blinkt	Datentransfer
	Aus	Der Adapter ist nicht mit einem anderen Gerät per Netzwerkkabel verbunden oder das Netzwerkgerät ist ausgeschaltet.
DATA (Grün)	Leuchtet	Eine Powerline Verbindung mit einem anderen Adapter wurde hergestellt.
	Aus	Es wurde kein kompatibles Powerline Gerät gefunden. Bzw. die gefundenen Geräte verwenden einen anderen Netzwerkschlüssel

Wichtiger Hinweis - Kurzanleitung:



- Dies ist eine Kurzanleitung, die Sie mit den wichtigsten Basis-Informationen wie Sicherheitshinweisen und der Inbetriebnahme Ihres Produktes versorgt.
- Aus Gründen des Umweltschutzes und der Einsparung wertvoller Rohstoffe verzichtet die Firma Hama auf eine gedruckte Langanleitung und bietet diese ausschließlich als PDF-Download an.
- Die vollständige **Langanleitung** ist unter der folgenden Internetadresse verfügbar:
www.hama.com -> 00053307 -> Downloads
- Speichern Sie die Langanleitung zum Nachschlagen auf Ihrem Computer und drucken Sie diese nach Möglichkeit aus.

1. Erklärung von Warnsymbolen und Hinweisen

Gefahr eines elektrischen Schlages



Dieses Symbol weist auf eine Berührungsgefahr mit nicht isolierten Teilen des Produktes hin, die möglicherweise eine gefährliche Spannung von solcher Höhe führen, dass die Gefahr eines elektrischen Schlages besteht.

Warnung



Wird verwendet, um Sicherheitshinweise zu kennzeichnen oder um Aufmerksamkeit auf besondere Gefahren und Risiken zu lenken.

Hinweis



Wird verwendet, um zusätzlich Informationen oder wichtige Hinweise zu kennzeichnen.

2. Packungsinhalt

- 2 Powerline 600 Adapter
- 2 Netzwerkkabel
- 1 Bedienungsanleitung

3. Sicherheitshinweise

- Das Produkt ist für den privaten, nicht-gewerblichen Haushaltsgebrauch vorgesehen.
- Benutzen Sie das Produkt nicht in Bereichen, in denen elektronische Produkte nicht erlaubt sind.
- Schützen Sie das Produkt vor Schmutz, Feuchtigkeit und Überhitzung und verwenden Sie es nur in trockenen Räumen.
- Dieses Produkt gehört, wie alle elektrischen Produkte, nicht in Kinderhände!
- Lassen Sie das Produkt nicht fallen und setzen Sie es keinen heftigen Erschütterungen aus.
- Betreiben Sie das Produkt nicht außerhalb seiner in den technischen Daten angegebenen Leistungsgrenzen.
- Halten Sie Kinder unbedingt von dem Verpackungsmaterial fern, es besteht Erstickenungsgefahr.
- Entsorgen Sie das Verpackungsmaterial sofort gemäß den örtlich gültigen Entsorgungsvorschriften.
- Nehmen Sie keine Veränderungen am Gerät vor. Dadurch verlieren sie jegliche Gewährleistungsansprüche.
- Verwenden Sie das Produkt ausschließlich für den dazu

vorgesehenen Zweck.

- Betreiben Sie das Produkt nicht in unmittelbarer Nähe der Heizung, anderer Hitzequellen oder in direkter Sonneneinstrahlung.
- Verwenden Sie das Produkt nicht in einer feuchten Umgebung und vermeiden Sie Spritzwasser.
- Verwenden Sie den Artikel nur unter moderaten klimatischen Bedingungen.
- Das Produkt ist nur für den Gebrauch innerhalb von Gebäuden vorgesehen.
- Verlegen Sie alle Kabel so, dass sie keine Stolpergefahr darstellen.
- Knicken und quetschen Sie das Kabel nicht.
- Stecken Sie niemals mehrere Exemplare dieses Produktes hintereinander in Reihe.
- Das Gerät sollte ausschließlich an einem Versorgungsnetz betrieben werden, wie auf dem Typenschild beschrieben.

Gefahr eines elektrischen Schlages



- Öffnen Sie das Produkt nicht und betreiben Sie es bei Beschädigungen nicht weiter.
- Verwenden Sie das Produkt nicht, wenn der AC-Adapter, das Adapterkabel oder die Netzleitung beschädigt sind.
- Versuchen Sie nicht, das Produkt selbst zu warten oder zu reparieren. Überlassen Sie jegliche Wartungsarbeit dem zuständigen Fachpersonal.

Warnung



- Betreiben Sie das Produkt nur an einer dafür zugelassenen Steckdose. Die Steckdose muss in der Nähe des Produktes angebracht und leicht zugänglich sein.
- Trennen Sie das Produkt mittels des Ein-/Aus Schalters vom Netz – wenn dieser nicht vorhanden ist, ziehen Sie die Netzleitung aus der Steckdose.
- Trennen Sie das Produkt vom Netz, wenn Sie es längere Zeit nicht benutzen.

Warnung



- Powerline Adapter dürfen nicht an Mehrfachsteckdosen betrieben werden.

Installation von 2 Powerline Adapter: A + B (mit Verschlüsselung)

Installation des 1. Adapters (A)

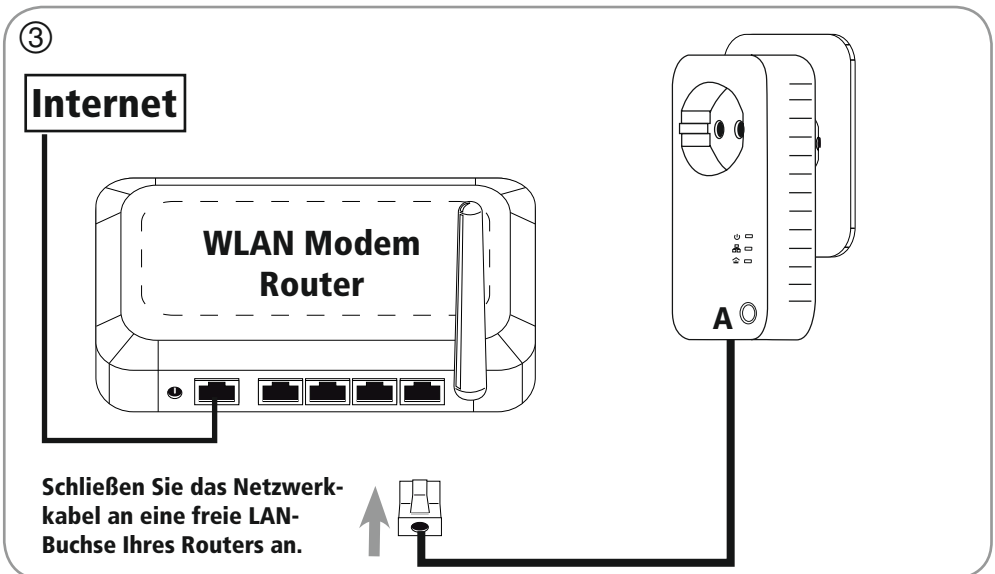
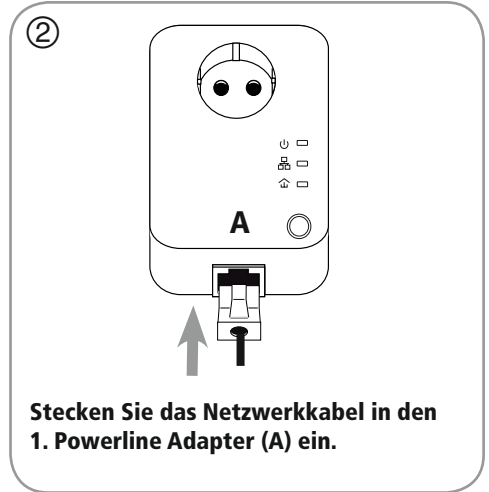
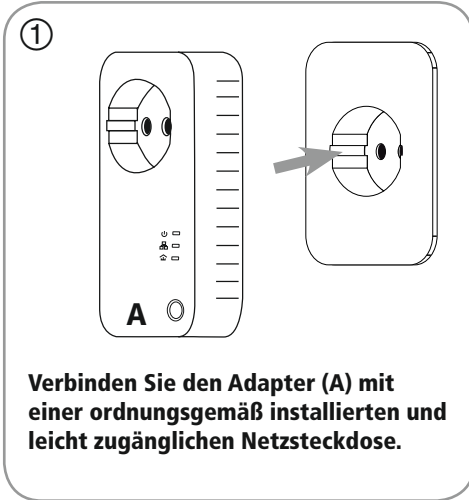

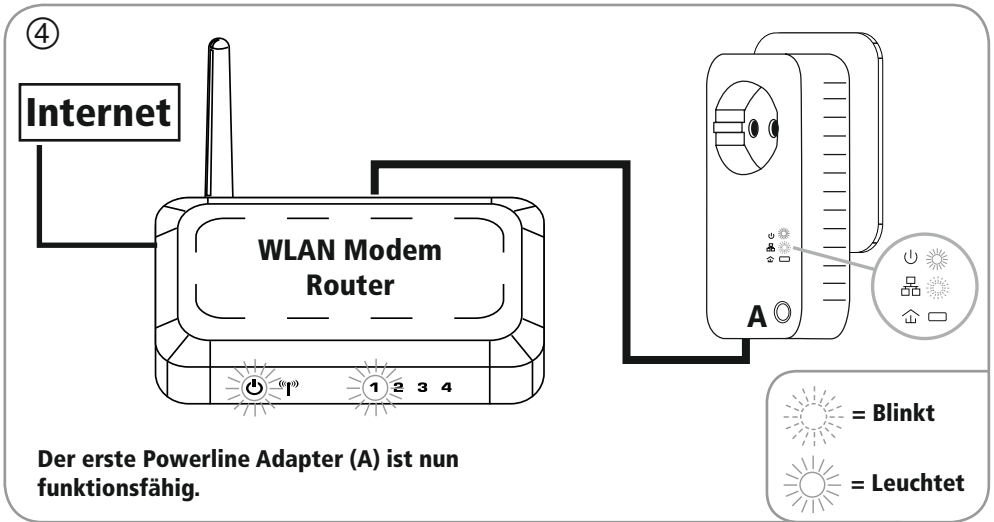

Installation des 2. Adapters (B)

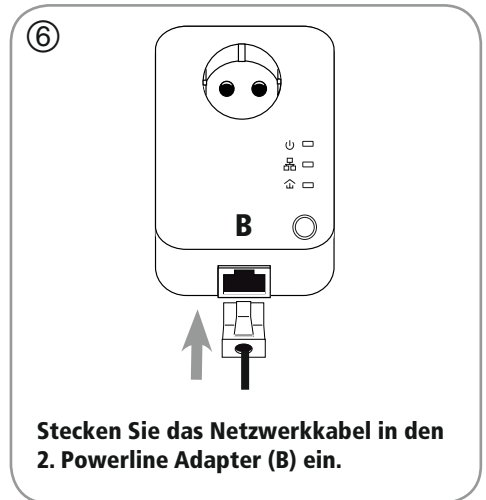
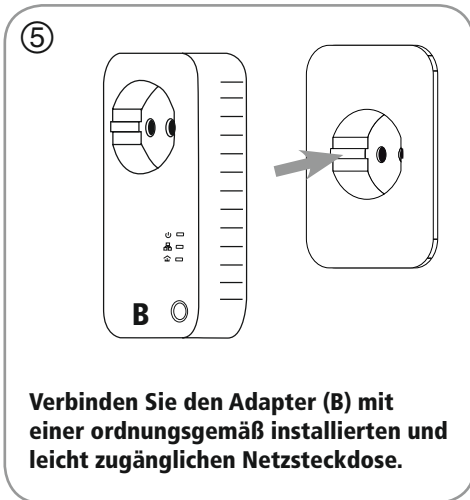

7

Stecken Sie das Netzkabel in den Computer/Laptop ein.

☀️ = Blinkt
☀️ = Leuchtet

Verschlüsselung einrichten (wird empfohlen)

8

Der Adapter wird zurückgesetzt, alle LEDs gehen kurz aus:

Zuerst muss das Standardpasswort gelöscht werden. Dazu muss man den Verschlüsselungsknopf für 10 Sekunden drücken.

9

Nach dem Neustart leuchtet die DATA LED nicht.

leuchtet nicht

10

Halten Sie den Verschlüsselungsknopf des 1. Powerline Adapters (A) für 2 Sekunden gedrückt, bis POWER anfängt zu blinken.

POWER
2 sec.

11

Halten Sie den Verschlüsselungsknopf des 2. Powerline Adapters (B) für 2 Sekunden gedrückt.

POWER
2 sec.

10 + 11

↓

max. 2 min.

Sie haben 2 Minuten Zeit, um die Schritte 10 und 11 auszuführen

☀️ = Blinkt

Erweiterung des Powerline Netzwerkes: mit Verschlüsselung

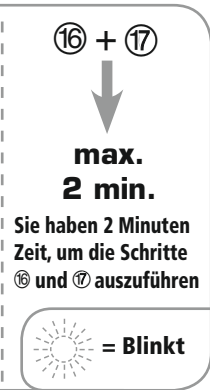
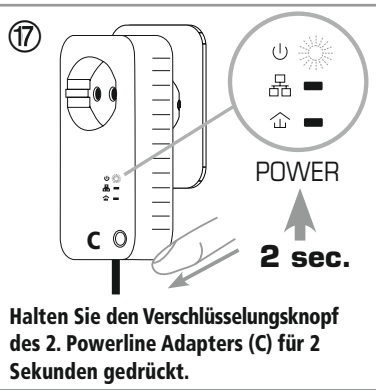
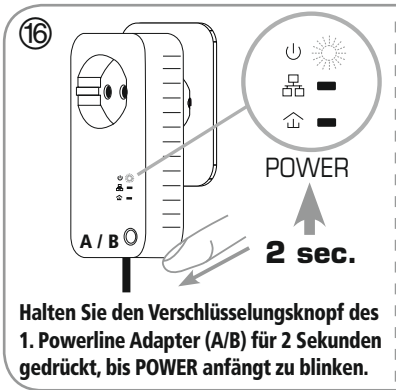
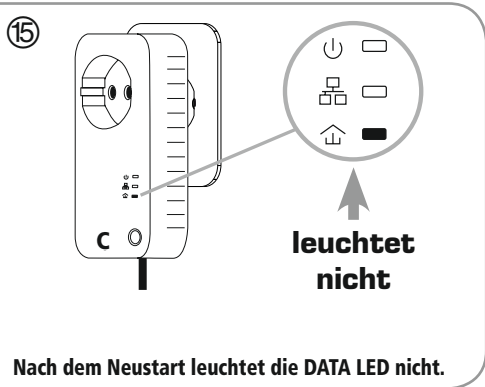
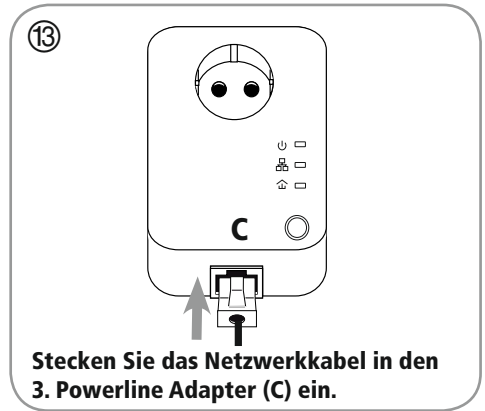
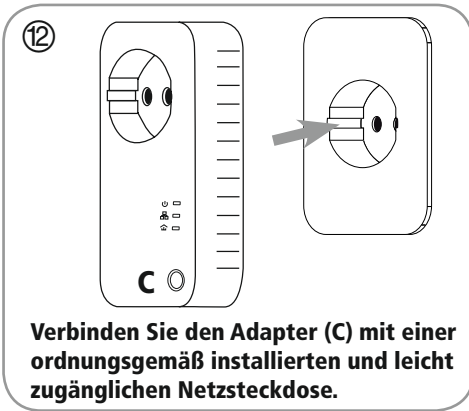

Tipps zur Fehlerbehebung

Die Power-LED leuchtet nicht.	Stellen Sie sicher, dass die Powerline Adapter an funktionierende Steckdosen angeschlossen sind.
Die DATA-LED leuchtet nicht.	<ul style="list-style-type: none">- Stellen Sie sicher, dass Sie mindestens zwei kompatible Powerline Adapter verwenden und eingesteckt sind.- Verringern Sie den Abstand zwischen den Powerline-Geräten.- Wenn Sie eine Verschlüsselung verwenden, sollten Sie sich vergewissern, dass alle Powerline-Geräte denselben Verschlüsselungscode benutzen.
Die LAN-LED leuchtet nicht.	<ul style="list-style-type: none">- Vergewissern Sie sich, dass das Netzkabel fest an den Adapter angeschlossen ist.

4. Wartung und Pflege

Hinweis



Trennen Sie das Gerät vor der Reinigung und bei längerem Nichtgebrauch vom Netz.

- Reinigen Sie dieses Produkt nur mit einem fusselfreien, leicht feuchten Tuch und verwenden Sie keine aggressiven Reiniger.
- Achten Sie darauf, dass kein Wasser in das Produkt eindringt.

5. Haftungsausschluss

Die Hama GmbH & Co KG übernimmt keinerlei Haftung oder Gewährleistung für Schäden, die aus unsachgemäßer Installation, Montage und unsachgemäßem Gebrauch des Produktes oder einer Nichtbeachtung der Bedienungsanleitung und/oder der Sicherheitshinweise resultieren.

6. Entsorgungshinweise

Hinweis zum Umweltschutz:





Ab dem Zeitpunkt der Umsetzung der europäischen Richtlinien 2012/19/EU und 2006/66/EG in nationales Recht gilt folgendes: Elektrische und elektronische Geräte sowie Batterien dürfen nicht mit dem Hausmüll entsorgt werden. Der Verbraucher ist gesetzlich verpflichtet, elektrische und elektronische Geräte sowie Batterien am Ende ihrer Lebensdauer an den dafür eingerichteten, öffentlichen Sammelstellen oder an die Verkaufsstelle zurückzugeben. Einzelheiten dazu regelt das jeweilige Landesrecht. Das Symbol auf dem Produkt, der Gebrauchsanleitung oder der Verpackung weist auf diese Bestimmungen hin. Mit der Wiederverwertung, der stofflichen Verwertung oder anderen Formen der Verwertung von Altgeräten/Batterien leisten Sie einen wichtigen Beitrag zum Schutz unserer Umwelt.

hama®

Hama GmbH & Co KG
86652 Monheim / Germany

Service & Support

 www.hama.com

 +49 9091 502-0

D

GB

All listed brands are trademarks of the corresponding companies. Errors and omissions excepted, and subject to technical changes. Our general terms of delivery and payment are applied.

00053307/03.20