

hama[®]

Hama GmbH & Co KG
D-86651 Monheim/Germany
www.hama.com

All listed brands are trademarks of the corresponding companies. Errors and omissions excepted, and subject to technical changes. Our general terms of delivery and payment are applied.

00053136/12.09

hama®

N E T W O R K

Powerline LAN 85 Mbps



00053136
00053139

ⓓ Bedienungsanleitung

LEDs und Netzwerkanschluss

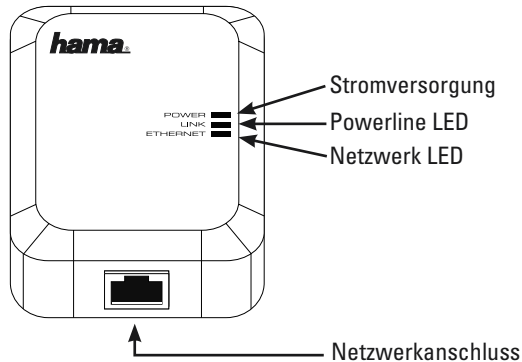

LED	Beschreibung
Stromversorgung (Rot)	<ul style="list-style-type: none">- Leuchtet: Das Gerät wird mit Strom versorgt.- Aus: Das Gerät wird nicht mit Strom versorgt.
Powerline (Grün/Orange/Rot)	<ul style="list-style-type: none">- Leuchtet: Der Adapter ist mit dem Powerline-Netzwerk verbunden.- Blinkt: Der Adapter empfängt oder überträgt Daten.- Aus: Der Adapter hat keine kompatiblen Powerline-Geräte erkannt, die denselben Verschlüsselungscode verwenden.
Netzwerk (Grün)	<ul style="list-style-type: none">- Leuchtet: Der Netzwerkanschluss ist belegt, aber es werden keine Daten übertragen.- Blinkt: Zwischen einem Netzwerkanschluss und dem Powerline-Netzwerk werden Daten übertragen.- Aus: Keine Netzwerkverbindung vorhanden

POWERLINE LED	Beschreibung
Grün	optimale Übertragungsgeschwindigkeit
Orange	durchschnittliche Übertragungsgeschwindigkeit
Rot	geringe Übertragungsgeschwindigkeit
Aus	Keine Datenübertragung

Installation von 2 Powerline Adapter: A + B

Installation des 1. Adapters (A)

①

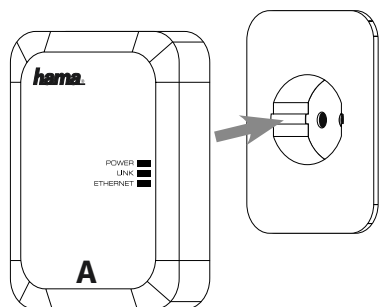

Stecken Sie den 1. Powerline Adapter (A) in eine freie Steckdose ein.

Hinweis: Das Powerline Netzwerk funktioniert nicht bei Mehrfachsteckdosenleisten mit Überspannschutz.

②

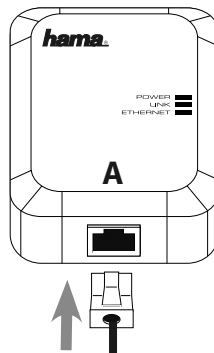

Stecken Sie das Netzkabel in den 1. Powerline Adapter (A) ein.

③

Internet

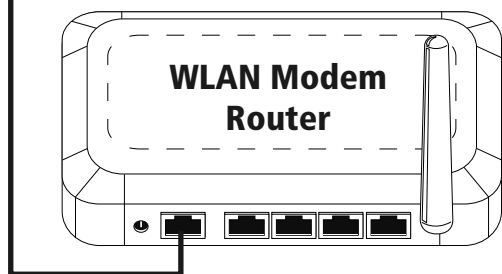

Schließen sie das Netzkabel an eine freie LAN-Buchse Ihres Routers an.



④

Internet

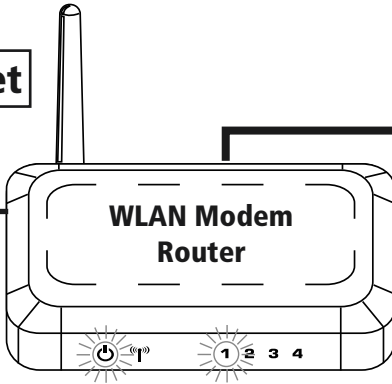

Der erste Powerline Adapter (A) ist nun funktionsfähig.



Installation des 2. Adapters (B)

⑤

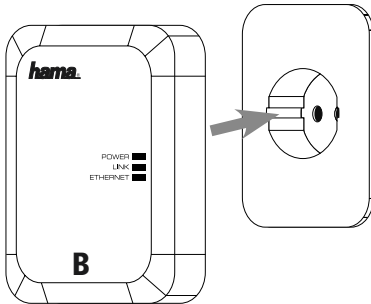

Stecken Sie den 2. Powerline Adapter (B) in eine freie Steckdose ein.

Hinweis: Das Powerline Netzwerk funktioniert nicht bei Mehrfachsteckdosenleisten mit Überspannschutz.

⑥

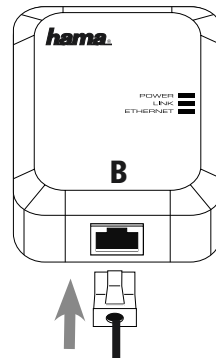

Stecken Sie das Netzwerkkabel in den 2. Powerline Adapter (B) ein.

7

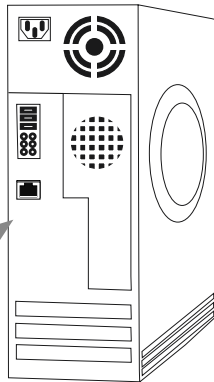
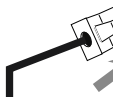
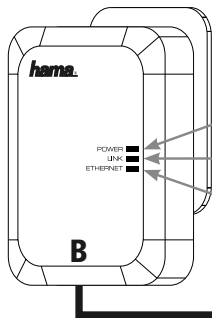

 = Blinkt
 = Leuchtet

Stecken Sie das Netzkabel in den Computer/Laptop ein.

8

Die beiden Powerline Adapter sind jetzt einsatzbereit.

Internet

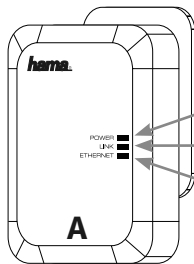
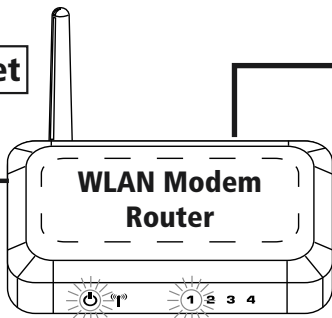

Stromleitung

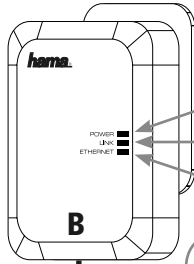
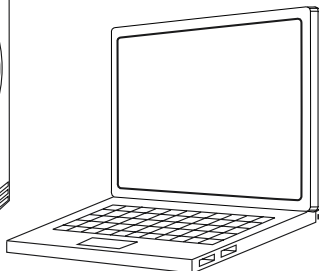
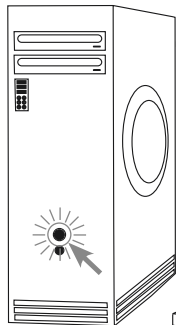

 = Blinkt
 = Leuchtet

Hinzufügen eines 3. Powerline Adapters: C

9

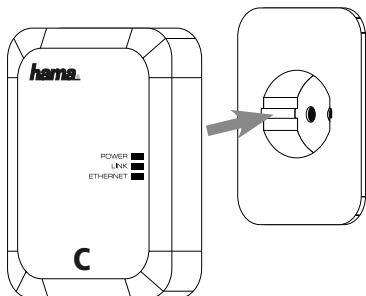

Stecken Sie den 3. Powerline Adapter (C) in eine freie Steckdose ein.

10

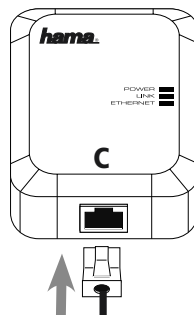

Stecken Sie das Netzwerkkabel in den 3. Powerline Adapter (C) ein.

ACHTUNG:

Das Powerline Netzwerk funktioniert nicht bei Mehrfachsteckdosenleisten mit Überspannungsschutz.

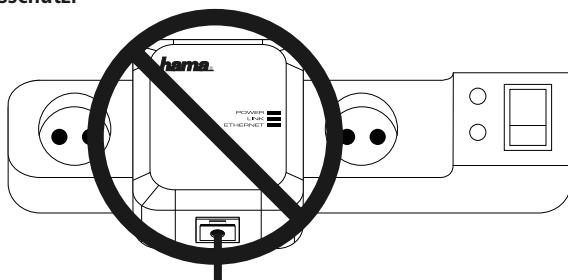

14 Die Installation ist abgeschlossen und Sie können Ihre Anwendungen starten.

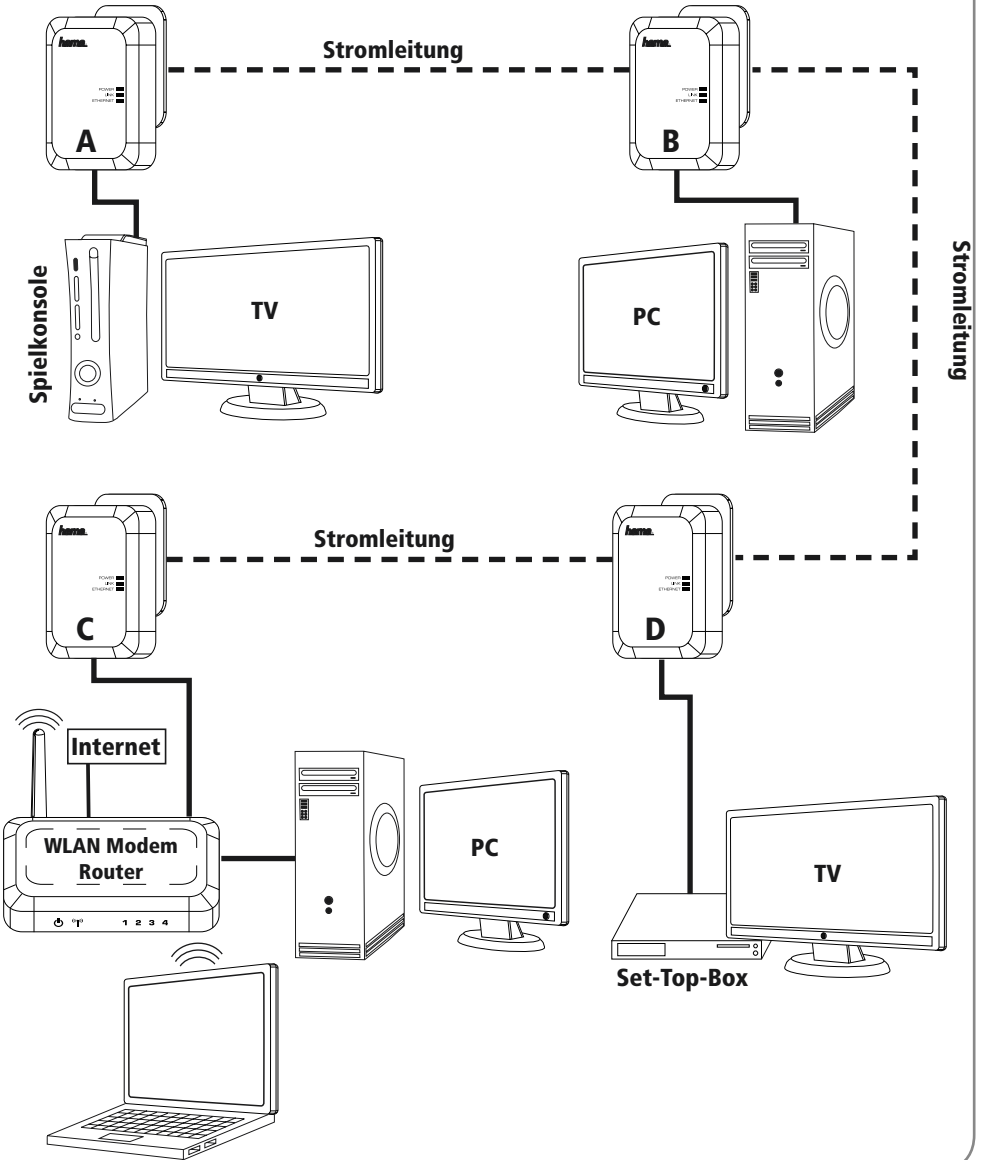

Tipps zur Fehlerbehebung

Die Power-LED leuchtet nicht.	Stellen Sie sicher, dass die Steckdosen funktionieren und die Powerline-Geräte nicht an ein Verlängerungskabel, eine Steckerleiste oder einen Überspannungsschutz angeschlossen sind.
Die Powerline-LED leuchtet nicht.	<ul style="list-style-type: none">- Stellen Sie sicher, dass die Powerline-Geräte an funktionierende Steckdosen angeschlossen sind.- Verringern Sie den Abstand zwischen den Powerline-Geräten.- Wenn Sie die Netzwerksicherheit eingestellt haben, sollten Sie sich vergewissern, dass alle Powerline-Geräte denselben Verschlüsselungscode benutzen.- Setzen Sie die Geräte auf die werkseitigen Voreinstellungen zurück. Weitere Anweisungen finden Sie im Benutzerhandbuch.
Die Netzwerk-LED leuchtet nicht.	<ul style="list-style-type: none">- Vergewissern Sie sich, dass Ihr Router und Ihr Modem eingeschaltet sind und einwandfrei funktionieren.- Vergewissern Sie sich, dass die Netzkabel funktionieren und fest an die Geräte angeschlossen sind.- Setzen Sie die Geräte auf die werkseitigen Voreinstellungen zurück. Weitere Anweisungen finden Sie im Benutzerhandbuch.

Support und Kontakt

Support- und Kontaktinformationen bei defekten Produkten:

Bitte wenden Sie sich bei Produktreklamationen an Ihren Händler oder an die Hama Produktberatung.

Internet/World Wide Web

Produktunterstützung, neue Treiber oder Produktinformationen bekommen Sie unter www.hama.com

Support Hotline – Hama Produktberatung: (Deutsch- und englischsprachig)

Tel. +49 (0) 9091 / 502-115

Fax +49 (0) 9091 / 502-272

e-mail: produktberatung@hama.de



LEDs and Network Connection

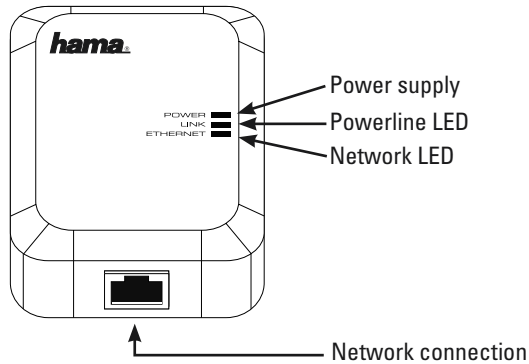

LED	Description
Power supply (red)	<ul style="list-style-type: none"> - On: The device is being supplied with power. - Off: The device is not being supplied with power.
Powerline (green/orange/red)	<ul style="list-style-type: none"> - On: The adapter is connected to the Powerline network. - Flashing: The adapter is receiving or transferring data. - Off: The adapter has not recognized any compatible Powerline devices that use the same encryption code.
Network (green)	<ul style="list-style-type: none"> - On: The network connection is busy, but no data is being transferred. - Flashing: Data is being transferred between a network connection and the Powerline network. - Off: No network connection

POWERLINE LED	Description
Green	Optimum transfer speed
Orange	Average transfer speed
Red	Low transfer speed
Off	No data transfer

Installing 2 Powerline Adapters: A + B

Installing the first Adapter (A)

①

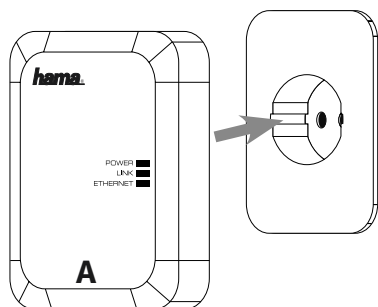

Insert the first Powerline adapter (A) into an empty socket.

Note: The Powerline network does not work with surge protected power strips.

②

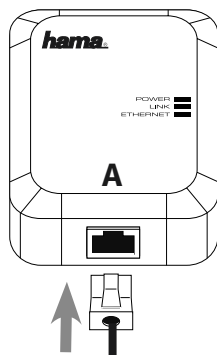

Insert the network cable into the first Powerline adapter (A).

③

Internet

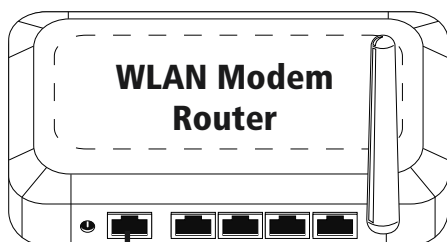

Connect the network cable to a free LAN port on your router.

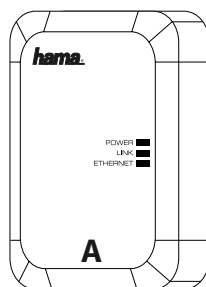

④

Internet

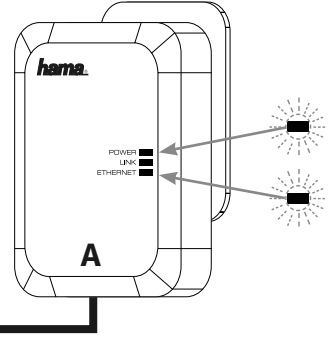
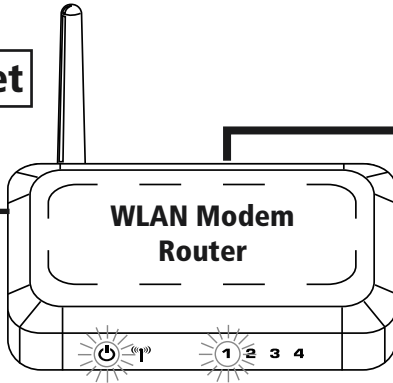

The first Powerline adapter (A) is now ready for operation.

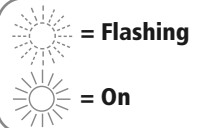

Installing the second Adapter (B)

⑤

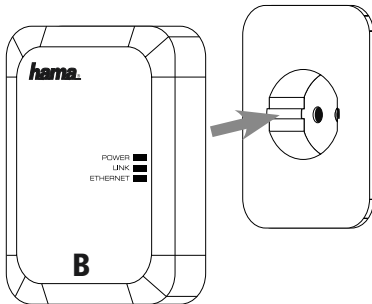

Insert the second Powerline adapter (B) into an empty socket.

Note: The Powerline network does not work with surge protected power strips.

⑥

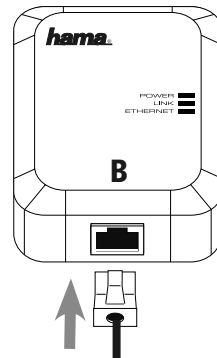

Insert the network cable into the second Powerline adapter (B).

7

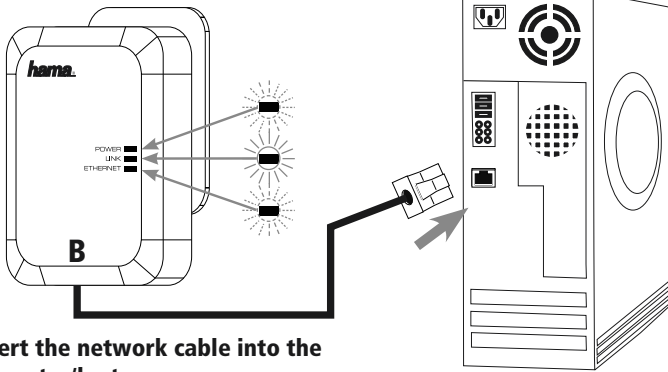

Insert the network cable into the computer/laptop.

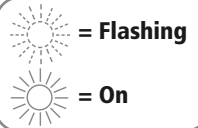

8

Both Powerline adapters are now ready for operation.

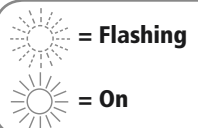
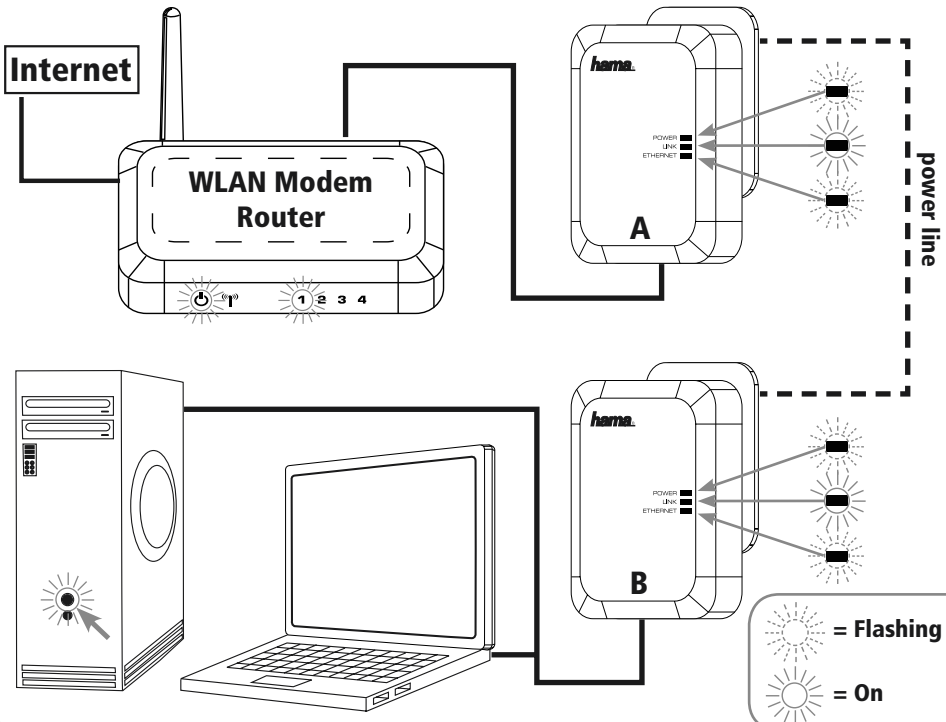

Adding a Third Powerline Adapter (C)

9

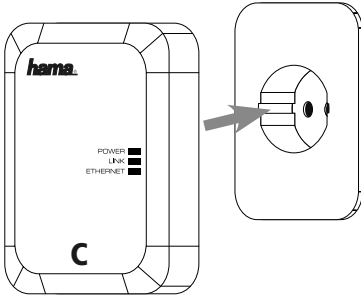

Insert the third Powerline adapter (C) into an empty socket.

10

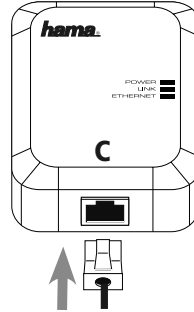

Insert the network cable into the third Powerline adapter (C).

WARNING

The Powerline network does not work with surge protected power strips.

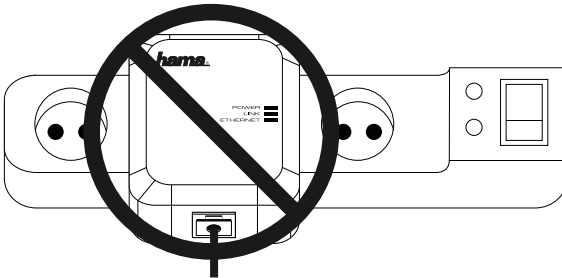

14 Installation is complete and you can start your applications.

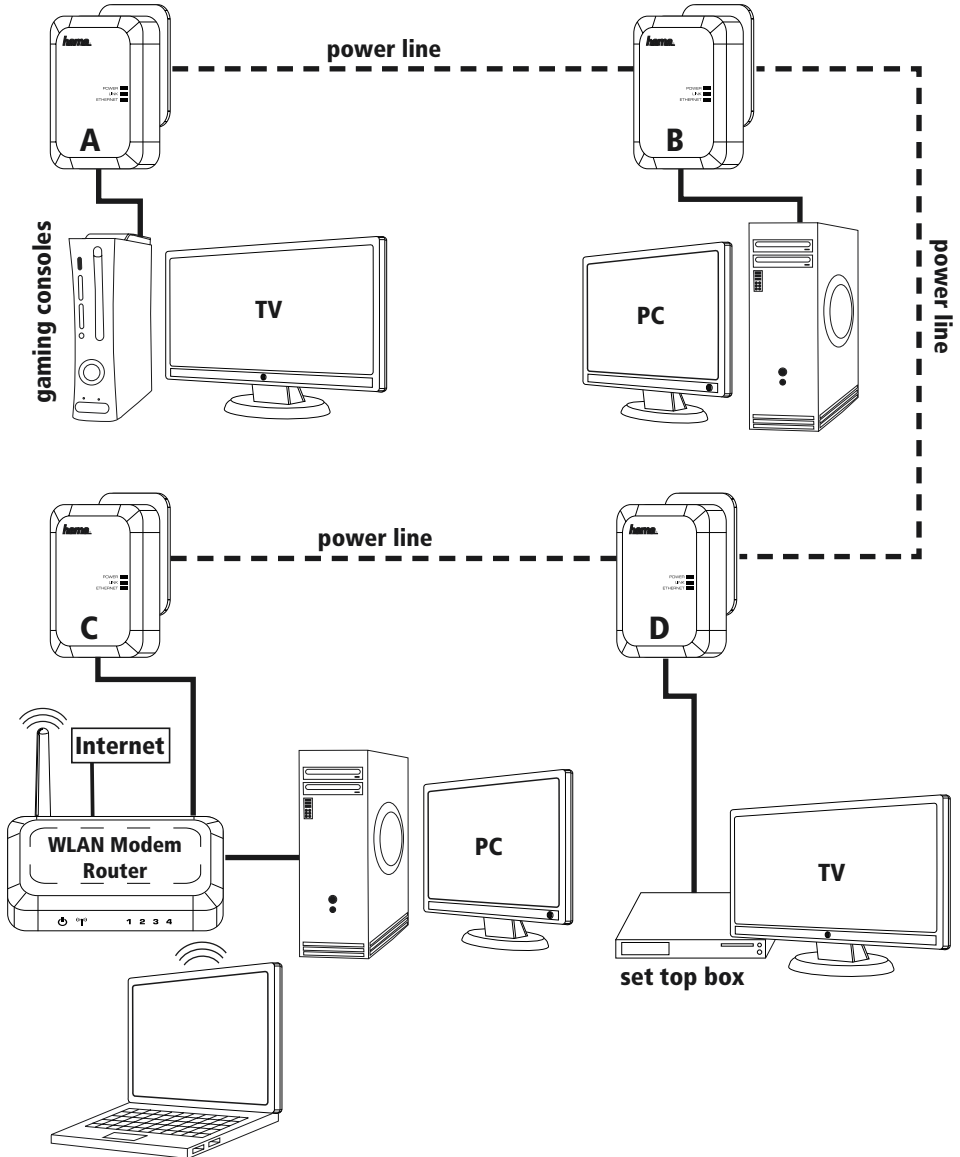

Tips for Troubleshooting

The power LED does not light up.	Make sure that the sockets are working and that the Powerline devices are not connected to any extension cables, plug strips or overvoltage protectors.
The Powerline LED does not light up.	<ul style="list-style-type: none">- Make sure the Powerline devices are connected to functioning sockets.- Move the Powerline devices closer to each other.- Once you have made your network security settings, you should make sure that all Powerline devices are using the same encryption code.- Reset the devices to their factory settings. For further instructions, consult the user manual.
The network LED does not light up.	<ul style="list-style-type: none">- Make sure that your router and modem are switched on and functioning properly.- Make sure your network cables are working and firmly attached to the devices.- Reset the devices to their factory settings. For further instructions, consult the user manual.

Support and contact information

If products are defective:

Please contact your dealer or Hama Product Consulting if you have any product claims.

Internet / World Wide Web:

Product support, new drivers or product information can be found at www.hama.com

Support Hotline – Hama Product Consulting: (German and English)

Tel. +49 (0) 9091 / 502-115

Fax +49 (0) 9091 / 502-272

E-mail: produktberatung@hama.de

Fax +49 (0) 9091 / 502-272

E-mail: produktberatung@hama.de

F Mode d'emploi

LED et Connexion au réseau

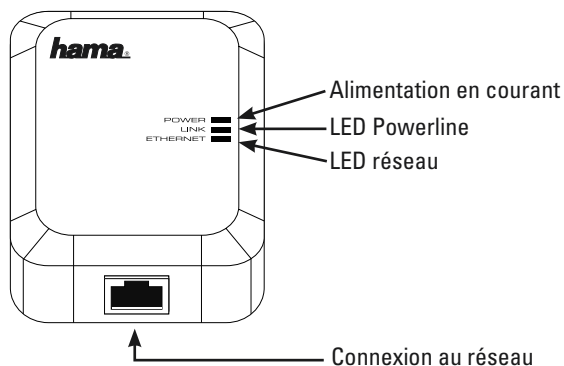

LED	Description
Alimentation en courant (rouge)	<ul style="list-style-type: none">- Allumée : L'appareil est alimenté en courant.- Eteinte : L'appareil n'est pas alimenté en courant.
Powerline (verte/orange/rouge)	<ul style="list-style-type: none">- Allumée : L'adaptateur est relié au réseau Powerline.- Clignotte : L'adaptateur reçoit ou transmet les données.- Eteinte : L'adaptateur n'a pas détecté d'appareils Powerline compatibles qui utilisent le même code de cryptage.
Réseau (verte)	<ul style="list-style-type: none">- Allumée : La connexion au réseau est occupée mais il n'y a pas de transfert de données.- Clignotte : Entre une connexion au réseau et le réseau Powerline il n'y a pas de transfert de données.- Eteinte : Pas de connexion au réseau

LED POWERLINE	Description
verte	vitesse de transmission optimale
orange	vitesse de transmission moyenne
rouge	vitesse de transmission faible
éteinte	aucune transmission de données

Installation de 2 adaptateurs Powerline : A + B

Installation du 1er adaptateur (A)

①

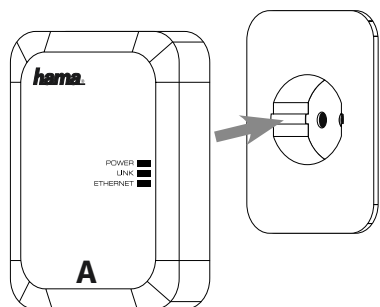

Branchez le 1e adaptateur Powerline (A) à une prise de courant libre.

Remarque : le réseau Powerline ne fonctionne pas sur un bloc multiprise doté d'une protection contre la surtension.

②

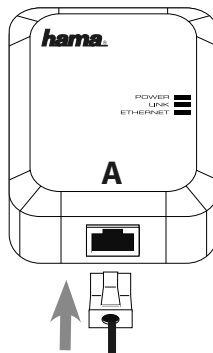

Branchez le câble réseau au 1e adaptateur Powerline (A).

③

Internet

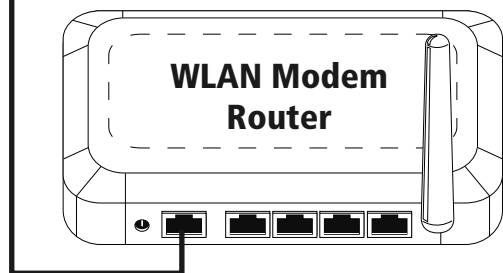

Branchez le câble réseau à un port LAN libre de votre routeur.

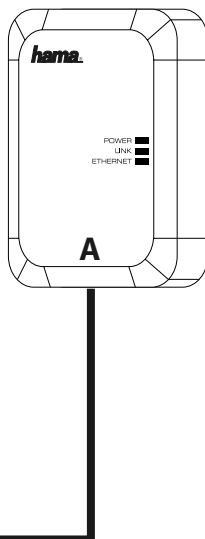

④

Internet

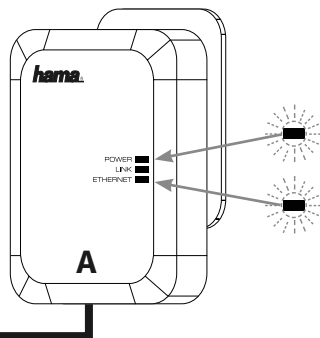
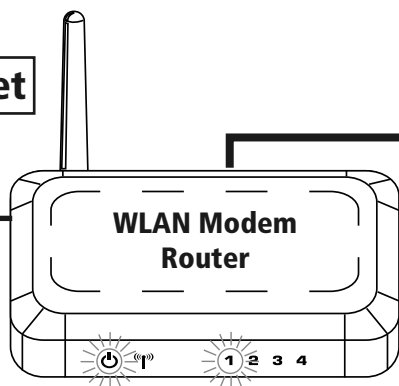

Le premier adaptateur Powerline (A) est alors prêt à l'emploi.



Installation du 2e adaptateur (B)

⑤

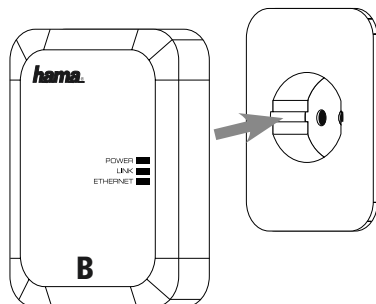

Branchez le 2e adaptateur Powerline (B) à une prise de courant libre.

Remarque : le réseau Powerline ne fonctionne pas sur un bloc multiprise doté d'une protection contre la surtension.

⑥

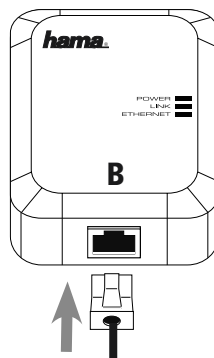

Branchez le câble réseau au 2e adaptateur Powerline (B).

7

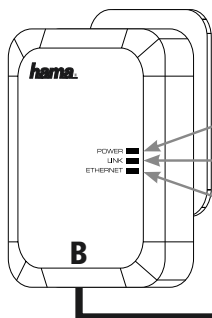

POWER
LAN
ETHERNET

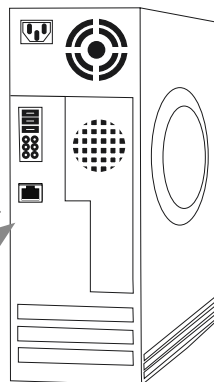

Branchez le câble réseau à votre ordinateur (portable ou non)

8

Les deux adaptateurs Powerline sont alors prêts à l'emploi.

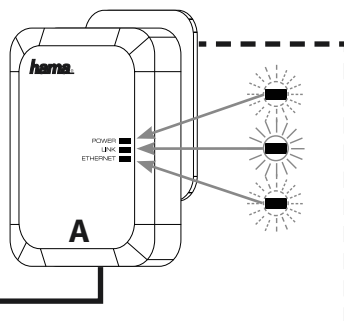
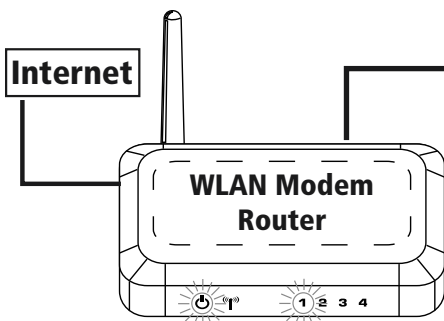

ligne électrique

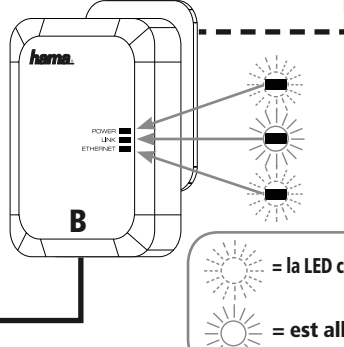
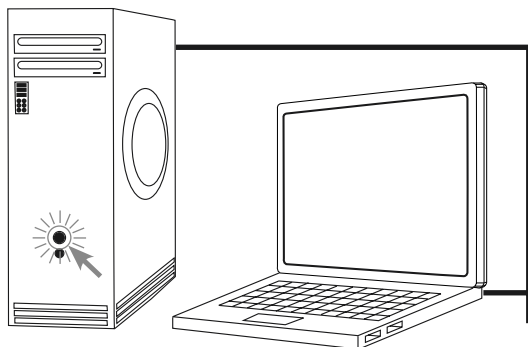

Adjonction d'un 3e adaptateur Powerline : C

9

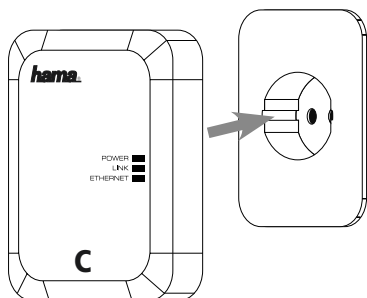

Branchez le 3e adaptateur Powerline (C) à une prise de courant libre.

10

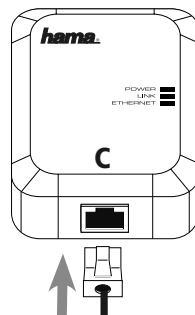

Branchez le câble réseau au 3e adaptateur Powerline (C).

ATTENTION :

le réseau Powerline ne fonctionne pas sur un bloc multiprise doté d'une protection contre la surtension.

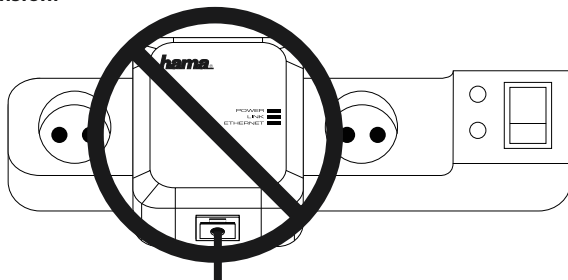

14 L'installation est terminée ; vous pouvez lancer vos applications (, set top box, internet, TV, PC)

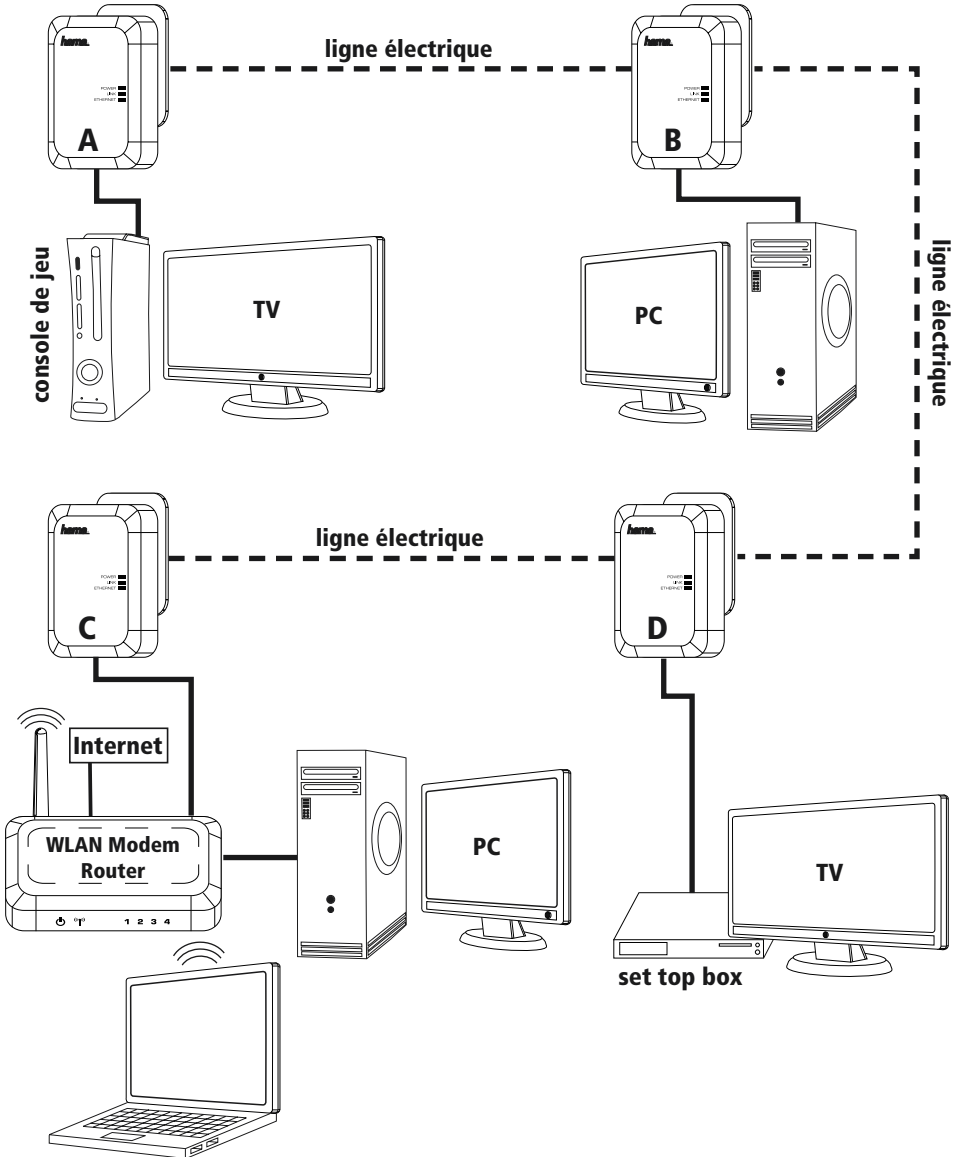

Conseils de dépannage

La LED Power ne s'allume pas	Assurez-vous que les prises de courant fonctionnent bien et que les appareils Powerline ne sont pas reliés à une rallonge, à un bloc multiprises ou à une protection contre la surtension.
La LED Powerline ne s'allume pas.	<ul style="list-style-type: none">- Assurez-vous que les appareils Powerline sont branchés à des prises de courant qui fonctionnent.- Diminuez l'espace entre les appareils Powerline.- Quand vous avez réglé la sécurité du réseau vous devriez vérifier que tous les appareils Powerline utilisent le même codage.- Réinitialisez les appareils aux paramètres d'usine. Vous trouverez d'autres instructions dans le manuel d'utilisation.
La LED-Réseau ne s'allume pas.	<ul style="list-style-type: none">- Vérifiez que votre routeur et votre modem sont allumés et qu'ils fonctionnent bien.- Assurez-vous que les câbles de réseau fonctionnent et qu'ils soient bien reliés aux appareils.- Réinitialisez les appareils aux paramètres d'usine. Vous trouverez d'autres instructions dans le manuel d'utilisation.

Support technique et contact

En cas d'appareil défectueux :

En cas de réclamation concernant le produit, veuillez vous adresser à votre revendeur ou au département conseil produits de Hama.

Internet / World Wide Web

Notre support technique, les nouveaux pilotes et les informations produits sont disponibles sous : www.hama.com

Ligne téléphonique directe d'assistance – Conseil produits Hama : (Allemand et anglais)

Tél. +49 (0) 9091 / 502-115

Fax +49 (0) 9091 / 502-272

E-mail : produktberatung@hama.de



(D) Hinweis zum Umweltschutz:



Ab dem Zeitpunkt der Umsetzung der europäischen Richtlinien 2002/96/EG und 2006/66/EG in nationales Recht gilt folgendes:

Elektrische und elektronische Geräte sowie Batterien dürfen nicht mit dem Hausmüll entsorgt werden. Der Verbraucher ist gesetzlich verpflichtet, elektrische und elektronische Geräte sowie Batterien am Ende ihrer Lebensdauer an den dafür eingerichteten, öffentlichen Sammelstellen oder an die Verkaufsstelle zurückzugeben. Einzelheiten dazu regelt das jeweilige Landesrecht. Das Symbol auf dem Produkt, der Gebrauchsanleitung oder der Verpackung weist auf diese Bestimmungen hin. Mit der Wiederverwertung, der stofflichen Verwertung oder anderen Formen der Verwertung von Altgeräten/Batterien leisten Sie einen wichtigen Beitrag zum Schutz unserer Umwelt.

(GB) Note on environmental protection:



After the implementation of the European Directive 2002/96/EU and 2006/66/EU in the national legal system, the following applies:

Electric and electronic devices as well as batteries must not be disposed of with household waste. Consumers are obliged by law to return electrical and electronic devices as well as batteries at the end of their service lives to the public collecting points set up for this purpose or point of sale. Details to this are defined by the national law of the respective country.

This symbol on the product, the instruction manual or the package indicates that a product is subject to these regulations.

By recycling, reusing the materials or other forms of utilising old devices/Batteries, you are making an important contribution to protecting our environment.

(F) Remarques concernant la protection de l'environnement:



Conformément à la directive européenne 2002/96/CE et 2006/66/CE, et afin d'atteindre un certain nombre d'objectifs en matière de protection de l'environnement, les règles suivantes doivent être appliquées:

Les appareils électriques et électroniques ainsi que les batteries ne doivent pas être éliminés avec les déchets ménagers. Le pictogramme "picto" présent sur le produit, son manuel d'utilisation ou son emballage indique que le produit est soumis à cette réglementation. Le consommateur doit retourner le produit/la batterie usager aux points de collecte prévus à cet effet. Il peut aussi le remettre à un revendeur. En permettant enfin le recyclage des produits ainsi que les batteries, le consommateur contribuera à la protection de notre environnement. C'est un acte écologique.

(E) Nota sobre la protección medioambiental:



Después de la puesta en marcha de la directiva Europea 2002/96/EU y 2006/66/EU en el sistema legislativo nacional, se aplicara lo siguiente:

Los aparatos eléctricos y electrónicos, así como las baterías, no se deben evacuar en la basura doméstica. El usuario está legalmente obligado a llevar los aparatos eléctricos y electrónicos, así como pilas y pilas recargables, al final de su vida útil a los puntos de recogida comunales o a devolverlos al lugar donde los adquirió. Los detalles quedaran definidos por la ley de cada país. El símbolo en el producto, en las instrucciones de uso o en el embalaje hace referencia a ello. Gracias al reciclaje, al reciclaje del material o a otras formas de reciclaje de aparatos/pilas usados, contribuye Usted de forma importante a la protección de nuestro medio ambiente.

(NL) Notitie aangaande de bescherming van het milieu:



Ten gevolge van de invoering van de Europese Richtlijn 2002/96/EU en 2006/66/EU in het nationaal juridisch system, is het volgende van toepassing:

Elektrische en elektronische apparatuur, zoals batterijen mag niet met het huisvuil weggegooid worden. Consumenten zijn wettelijk verplicht om elektrische en elektronische apparaten zoals batterijen op het einde van gebruik in te dienen bij openbare verzamelplaatsen speciaal opgezet voor dit doeleinde of bij een verkooppunt. Verdere specificaties aangaande dit onderwerp zijn omschreven door de nationale wet van het betreffende land. Dit symbool op het product, de gebruiksaanwijzing of de verpakking duidt erop dat het product onderworpen is aan deze richtlijnen. Door te recyclen, hergebruiken van materialen of andere vormen van hergebruiken van oude toestellen/batterijen, levert u een grote bijdrage aan de bescherming van het milieu.

(I) Informazioni per protezione ambientale:



Dopo l'implementazione della Direttiva Europea 2002/96/EU e 2006/66/EU nel sistema legale nazionale, ci sono le seguenti applicazioni:

Le apparecchiature elettriche ed elettroniche e le batterie non devono essere smaltite con i rifiuti domestici. I consumatori sono obbligati dalla legge a restituire i dispositivi elettrici ed elettronici e le batterie alla fine della loro vita utile ai punti di raccolta pubblici preposti per questo scopo o nei punti vendita. Dettagli di quanto riportato sono definiti dalle leggi nazionali di ogni stato. Questo simbolo sul prodotto, sul manuale d'istruzioni o sull'imballo indicano che questo prodotto è soggetto a queste regole. Riciclando, ri-utilizzando i materiali o utilizzando sotto altra forma i vecchi prodotti/le batterie, darete un importante contributo alla protezione dell'ambiente.

(GR) Υπόδειξη σχετικά με την προστασία περιβάλλοντος:



Από τη στιγμή που η Ευρωπαϊκή Οδηγία 2002/96/EE και 2006/66/EE ενσωματώνεται στο εθνικό δίκαιο ισχύουν τα εξής:

Οι ηλεκτρικές και οι ηλεκτρονικές συσκευές καθώς και οι μπαταρίες δεν επιτρέπεται να πετιούνται στα οικιακά απορρίμματα. Οι καταναλωτές υποχρεούνται από τον νόμο να επιστρέφουν τις ηλεκτρικές και ηλεκτρονικές συσκευές καθώς και τις μπαταρίες στο τέλος της ζωής τους στα δημόσια σημεία περιουλογής που έχουν δημιουργηθεί γι' αυτό το σκοπό ή στα σημεία πώλησης. Οι λειτουργίες ρυθμίζονται στη σχετική νομοθεσία. Το σύμβολο πάνω στο προϊόν, στο εγχειρίδιο χρήσης ή στη συσκευασία παραπέμπει σε αυτές τις διατάξεις. Με την ανακύκλωση, επαναχρησιμοποίηση των υλικών ή με άλλες μορφές χρησιμοποίησης παλιών συσκευών / Μπαταριών συνεισφέρετε σημαντικά στην προστασία του περιβάλλοντος. Στη Γερμανία ισχύουν αντίστοιχα οι παραπάνω κανόνες απόρριψης σύμφωνα με τον κανονισμό για μπαταρίες και συσσωρευτές.

(S) Not om miljöskydd:



Efter implementeringen av EU direktiv 2002/96/EU och 2006/66/EU i den nationella lagstiftningen, gäller följande:

Elektriska och elektroniska apparater samt batterier får inte kastas i hushållssoporna. Konsumenter är skyldiga att återlämna elektriska och elektroniska apparater samt batterier vid slutet av dess livslängd till, för detta ändamål, offentliga uppsamlingsplatser. Detaljer för detta definieras via den nationella lagstiftningen i respektive land. Denna symbol på produkten, instruktionsmanualen eller på förpackningen indikerar att produkten innefattas av denna bestämmelse. Genom återvinning och återanvändning av material/batterier bidrar du till att skydda miljön och din omgivning.

(FIN) Ympäristönsuojelua koskeva ohje:



Siitä lähtien, kun Euroopan unionin direktiivit 2002/96/EU ja 2006/66/EU otetaan käyttöön kansallisessa lainsäädännössä, pätevät seuraavat määräykset:

Sähkö- ja elektroniikkalaitteita ja paristoja ei saa hävittää talousjätteen mukana. Kuluttajalla on lain mukaan velvollisuus toimittaa sähkö- ja elektroniikkalaitteet niiden käyttöäin päätyttyä niille varattuihin julkisiin keräyspisteisiin tai palauttaa ne myyntipaikkaan. Tähän liittyvistä yksityiskohtista säädetään kulloisenkin osuallon laissa. Näistä määräyksistä mainitaan myös tuotteen symbolissa, käyttöohjeessa tai pakkaussessa. Uudelleenkäytöllä, materiaalien/paristoja uudelleenkäytöllä tai muilla vanhojen laitteiden uudelleenkäyttötavoilla on tärkeä vaikutus yhteisen ympäristömme suojelussa.

PL Wskazówki dotyczące ochrony środowiska:



Od czasu wprowadzenia europejskiej dyrektywy 2002/96/EU i 2006/66/EU do prawa narodowego obowiązują następujące ustalenia:
Urządzeń elektrycznych, elektronicznych oraz baterii jednorazowych nie należy wyrzucać razem z codziennymi odpadami domowymi! Użytkownik zobowiązany prawnie do odniesienia zepsutych, zniszczonych lub niepotrzebnych urządzeń elektrycznych i elektronicznych do punktu zbiórki lub do sprzedawcy. Szczegółowe kwestie regulują przepisy prawne danego kraju. Informuje o tym symbol przekreślonego kosza umieszczony na opakowaniu. Segregując odpady pomagasz chronić środowisko!

H Környezetvédelmi tudnivalók:



Az európai irányelvek 2002/96/EU és 2006/66/EU ajánlása szerint, a megjelölt időponttól kezdve, minden EU-s tagállamban érvényesek a következők: Az elektromos és elektronikai készülékeket és az elemeket nem szabad a háztartási szemétté dobni! A leselejtezett elektromos és elektronikus készülékeket és elemeket, akkumulátorokat nem szabad a háztartási szemétté dobni. Az elhasznált és működésképtelen elektromos és elektronikus készülékek gyűjtésére törvényi előírás kötelez mindenkit, ezért azokat el kell szállítani egy kijelölt gyűjtő helyre vagy visszavinni a vásárlás helyére. A termék csomagolásán feltüntetett szimbólum egyértelmű jelzést ad erre vonatkozóan a felhasználónak. A régi készülékek begyűjtése, visszaváltása vagy bármilyen formában történő újra hasznosítása közös hozzájárulás környezetünk védelméhez.

CZ Ochrana životního prostředí:



Evropská směrnice 2002/96/EG a 2006/66/EU ustanovuje následující:
Elektrická a elektronická zařízení stejně jako baterie nepatří do domovního odpadu.
Spotřebitel se zavazuje odevzdat všechna zařízení a baterie po uplynutí jejich životnosti do příslušných sběrů.
Podrobnosti stanoví zákon příslušné země. Symbol na produktu, návod k obsluze nebo balení na toto poukazuje.
Recyklaci a jinými způsoby užitkování přispíváte k ochraně životního prostředí.

SK Ochrana životného prostredia:



Európska smernica 2002/96/EU a 2006/66/EU stanovuje:
Elektrické a elektronické zariadenia, rovnako ako batérie sa nesmú vyhadzovať do domáceho odpadu. Spotrebiteľ je zo zákona povinný zlikvidovať elektrické a elektronické zariadenia, rovnako ako batérie na miesta k tomu určené.
Symbolizuje to obrázok v návode na použitie, alebo na balení výrobku. Opätovným užitkováním alebo inou formou recyklácie starých zariadení/baterií prispievate k ochrane životného prostredia.

P Nota em Protecção Ambiental:



Após a implementação da directiva comunitária 2002/96/EU e 2006/66/EU no sistema legal nacional, o seguinte aplica-se:
Os aparelhos eléctricos e electrónicos, bem como baterias, não podem ser eliminados juntamente com o lixo doméstico. Consumidores estão obrigados por lei a colocar os aparelhos eléctricos e electrónicos, bem como baterias, sem uso em locais públicos específicos para este efeito ou no ponto de venda. Os detalhes para este processo são definidos por lei pelos respectivos países. Este símbolo no produto, o manual de instruções ou a embalagem indicam que o produto está sujeito a estes regulamentos. Reciclando, reutilizando os materiais dos seus velhos aparelhos/baterias, esta a fazer uma enorme contribuição para a protecção do ambiente.

RUS Охрана окружающей среды:



С момента перехода национального законодательства на европейские нормативы 2002/96/EU и 2006/66/EU действительно следующее:
Электрические и электронные приборы, а также батареи запрещается утилизировать с обычным мусором. Потребитель, согласно закону, обязан утилизировать электрические и электронные приборы, а также батареи и аккумуляторы после их использования в специально предназначенных для этого пунктах сбора, либо в пунктах продажи. Детальная регламентация этих требований осуществляется соответствующим местным законодательством. Необходимость соблюдения данных предписаний обозначается особым знаком на изделии, инструкции по эксплуатации или упаковке. При переработке, повторном использовании материалов или при другой форме утилизации бывших в употреблении приборов Вы помогаете охране окружающей среды. В соответствии с предписаниями по обращению с батареями, в Германии вышеназванные нормативы действуют для утилизации батарей и аккумуляторов.

TR Çevre koruma uyarısı:



Avrupa Birliği Direktifi 2002/96/EU ve 2006/66/EU ulusal yasal uygulamalar için de geçerli olduğu tarihten itibaren:
Elektrikli ve elektronik cihazlarla piller normal evsel çöpe atılmamalıdır. Tüketiciler için, artık çalışmayan elektrikli ve elektronik cihazları piller, kamuya ait toplama yerlerine götürme veya satın alındıkları yerlere geri verme yasal bir zorunluluktur. Bu konu ile ilgili ayrıntılar ulusal yasaların düzenlemelerindedir. Ürün üzerinde, kullanma kılavuzunda veya ambalajda bulunan bu sembol tüketicileri bu konuda uyarır. Eski cihazların geri kazanımı, yapıldıkları malzemelerin değerlendirilmesi veya diğer değerlendirme şekilleri ile, çevre korumasına önemli bir katkıda bulunursunuz. Yukarıda adı geçen atık toplama kuralları Almanya'da piller ve aküler için de geçerlidir.

RO Instrucțiuni pentru protecția mediului înconjurător:



Din momentul aplicării directivelor europene 2002/96/UE în dreptul național sunt valabile următoarele:
Aparatele electrice și electronice nu pot fi salubritate cu gunoii menajer. Consumatorul este obligat conform legii să predea aparatele electrice și electronice la sfârșitul duratei de utilizare la locurile de colectare publice sau înăun de unde au fost cumpărate.
Detaliile sunt reglementate de către legislația țării respective. Simbolul de pe produs, în instrucțiunile de utilizare sau pe ambalaj indică aceste reglementări. Prin reciclarea, revalorificarea materialelor sau alte forme de valorificare a aparatelor scoase din uz aduceți o contribuție importantă la protecția mediului nostru înconjurător.

DK Anvisninger til beskyttelse af miljøet:



Fra og med indførelsen af EU-direktiverne 2002/96/EF og 2006/66/EF i national ret gælder følgende:
Elektrisk og elektronisk udstyr samt batterier må ikke bortskaffes sammen med almindeligt husholdningsaffald. Forbrugeren er lovmæssigt forpligtet til at aflevere udtjent elektrisk og elektronisk udstyr samt batterier til det offentlige samledetene eller tilbage til stedet hvor produktene ble kjøpt. De nærmere bestemmelser vedr. dette fastlægges af lovgivningen i det pågældende land. Symbolet på produktet, brugsvejledningen eller emballagen henviser til disse bestemmelser. Ved genbrug, genvinding eller andre former for nyttiggørelse af udtjent udstyr/batterier giver du et vigtigt bidrag til beskyttelse af miljøet.

N Informasjon om beskyttelse av miljøet:



Fra tidspunktet for omsetning av de europeiske direktivene 2002/96/EF og 2006/66/EF i nasjonal rett gjelder følgende:
Elektriske og elektroniske apparater og batterier må ikke deponeres sammen med husholdningsavfallet. Forbrukeren er lovmessig forpliktet til å levere elektriske og elektroniske apparater og batterier til de offentlige samlestedene eller tilbake til stedet hvor produktene ble kjøpt. Detaljer angående dette reguleres av hvert land. Symbolet på produktet, bruksanvisningen eller emballasjen henviser om disse bestemmelsene. Med resirkulering, gjenbruk av stoffer eller andre former av gjenbruk av gamle apparater/batterier bidrar du betydelig til å beskytte miljøet vårt.